

THOMSON



Streaming Stick 140

4K UHD

Uporabniški priročnik

Vsebina

1.	Informacije o varnosti in izdelku	3
2.	Uvod	4
3.	Pretočni ključek	4
3.1.	Ohišje	4
3.2.	Daljinski upravljalnik	5
4.	Namestitev	6
4.1.	Vsebina pakiranja	6
4.2.	Nastavitev	6
4.3.	Seznanjanje daljinskega upravljalnika	8
4.4.	Prva namestitev	8
5.	Namestitev aplikacij	9
6.	Povezovanje naprav Bluetooth	9
7.	Oddajanje vsebine (Chromecast)	10
8.	Hey Google	10
9.	Nastavitve formata prikaza	10
10.	Nastavitve formata zvoka	10
11.	Posodobitve	11
12.	Vprašanja in odgovori	11
13.	Tehnične specifikacije	11



mythomson.com



[tv.mythomson.com/
en/Support/FAQs/](https://tv.mythomson.com/en/Support/FAQs/)



[tv.mythomson.com/
Support/Product-Registration/](https://tv.mythomson.com/Support/Product-Registration/)

1. Informacije o varnosti in izdelku

Pred dobavo je bila naprava skrbno preverjena in zapakirana. Ko jo boste odpakirali, se prepričajte, da so prisotni vsi deli. Pakiranje držite izven dosega otrok. Priporočamo, da obdržite kartonsko embalažo, dokler velja garancija, za popolno zaščito naprave v primeru popravil ali uveljavljanja garancije.

Prosimo, da pred uporabo naprave preberete navodila in si jih spravite za poznejšo uporabo. Izdelek mora biti nameščen v skladu z nacionalnimi predpisi.



Napravo postavite na dobro prezračevano mesto ter na ravno in stabilno površino.

Če naprave dlje časa ne uporabljate, jo izklopite iz električnega omrežja. Če je napajalni kabel poškodovan, ga je treba zamenjati z napajalnim adapterjem 12 V 1 A. V izogib morebitni nevarnosti se obrnite na prodajno službo.



OBVESTILO: Da preprečite električni udar, te naprave ne izpostavljajte dežju ali vlagi in jo zaščitite pred visoko temperaturo, vlago, vodo in prahom. Naprave ne uporabljajte na vlažnih ali hladnih mestih.



Če je treba napravo popraviti, obiščite spletno mesto: <https://tv.mythomson.com/en/Support/> in se obrnite na prodajno službo.



Da bi preprečili širjenje požara, vedno hranite ločeno od sveč in odprtega ognja. Napravo hraniti stran od neposredne sončne svetlobe.



AAA

Če baterije zamenjate nepravilno, obstaja nevarnost eksplozije. Baterije nadomestite samo z enakimi oziroma z enakovrednimi. Izrabljene baterije je treba varno odstraniti. Da bi zaščitili okolje, jih odvrzite v ustrezne koše za smeti.



Če ima oprema ta simbol, gre za električno napravo razreda II oziroma z dvojno izolacijo. Zasnovana je bila tako, da ne potrebuje varnostne ozemljitve.



Ta oznaka pomeni, da je treba ta izdelek v EU ustrezno odstraniti v skladu z Direktivo 2002/96/ES (OEEO) in ga ne smete odvreči skupaj z drugimi gospodinjskimi odpadki. Izdelek odgovorno reciklirajte, saj s tem pripomorete k trajnostni ponovni uporabi surovin. Vrnite ga v sistem vračanja in zbiranja ali se obrnite na prodajalca, pri katerem ste izdelek kupili.

V skladu z Zakonom o baterijah so končni uporabniki zakonsko zavezani k vračilu starih baterij. Izrabljenih baterij ne zavržite v gospodinjske odpadke, temveč jih vrnite v sistem vračanja in zbiranja izrabljenih baterij.

Poenostavljena izjava EU o skladnosti

Podjetje StreamView izjavlja, da je radijska oprema vrste pretočni predvajalnik skladna z Direktivo 2014/53/EU. Celotno besedilo izjave EU o skladnosti je dostopno na spletnem naslovu:

tv.mythomson.com/support

Le za uporabo v notranjih prostorih v državah članicah EU in EFTA.

AT BE BG CH CY CZ DE DK EE ES FI FR GR HR HU IE IS
IT LI LT LU LV MT NL NO PL PT RO SI SK SE TR UK (NI)

Aplikacije in delovanje

Hitrost prenosa je odvisna od vaše internetne povezave. Nekatere aplikacije morda niso na voljo v vaši državi ali regiji. Morda se boste morali naročiti na storitev pretočnega predvajanja. Netflix je na voljo zgolj v izbranih državah. Več informacij najdete na www.netflix.com. Razpoložljivost jezika za Pomočnika Google je odvisna od podpore za Glasovno iskanje Google.

Zaščita podatkov

Ponudniki aplikacij in storitev lahko zbirajo in uporabljajo tehnične podatke in povezane informacije, vključno s tehničnimi informacijami o tej napravi, sistemski in aplikacijski programski opremiter zunanjih napravah, vendar ne omejeno nanje. Te informacije lahko uporabijo za izboljšanje svojih izdelkov ter za zagotavljanje storitev in tehnologij, na podlagi teh podatkov pa vas ni mogoče osebno prepoznati. Tudi zunanji ponudniki storitev, ki so že nameščene v napravi ali ki jih namestite sami po nakupu izdelka, lahko zahtevajo, da se registrirate s svojimi osebnimi podatki. Nekatere storitve lahko zbirajo osebne podatke, ne da bi bili o tem posebej obveščeni. Podjetje StreamView ne more odgovarjati za morebitne kršitve varstva podatkov s strani zunanjih ponudnikov storitev.

2. Uvod

Naprava Thomson Streaming Stick 140 nadgradi vaš televizor v pametni televizor in na televizor prenese izkušnjo sistema Android, znano iz mobilnih telefonov. Iz storitve Google Play lahko prenesete aplikacije, kot so storitve pretakanja, igre, televizijski medijski centri in več tisoč drugih. V brskalniku Google lahko hitro poiščete videoposnetke na YouTubeu, najnovejšo filmsko uspešnico, preverite vreme na internetu ali drugo vsebino. Z vgrajenim Chromecastom predvajajte svoje fotografije, videoposnetke in glasbo iz mobilnih naprav na televizor.

3. Pretočni ključek

3.1. Ohišje

















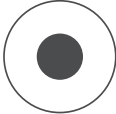

Gumb za ponastavitev (v notranjosti ohišja)



Napajalni priključek

3.2. Daljinski upravljalnik



	Stanje pripravljenosti: Hitro stanje pripravljenosti/Stanje pripravljenosti/Vklop
	Vir/Vhod: Izbira naprav, ki so povezane s televizorjem ali aplikacijo Live TV. *Gumb deluje le, če je aktivirana funkcija Smart RCU Naprava Thomson Streaming Stick 140 je aktivirana.
	Preklop profila: Preklopi uporabniške profile
	Mikrofon: Aktivira Pomočnika Google in mikrofon, vgrajen v daljinski upravljalnik
	Nastavitve: Odpre meni z nastavitvami
	OK: Potrdi izbire
	Gumbi s puščicami (D-Pad): Pomikanje po meniju, možnosti nastavitvev, pomik kazalnika in podobno itd.
	Nazaj/Povratek: Povratek na prejšnji zaslon menija, povratek za en korak itd.
	Začetni meni: Odpre začetni zaslon
	Skupna uporaba
	Glasnost +/-: Upravlja glasnost zvoka televizorja
	Program +/-: Preklapljanje med televizijskimi in radijskimi kanali. Ko je na televizijskem zaslonu prikazan seznam kanalov, se lahko pomikate po strani seznama kanalov.
	Nemo: Popolnoma izklopi glasnost televizorja
	YouTube: zažene aplikacijo YouTube
	Prime Video: zažene aplikacijo Prime Video
	Netflix: zažene aplikacijo Netflix
	Disney+: zažene aplikacijo Disney +

4. Namestitev

4.1. Vsebina pakiranja

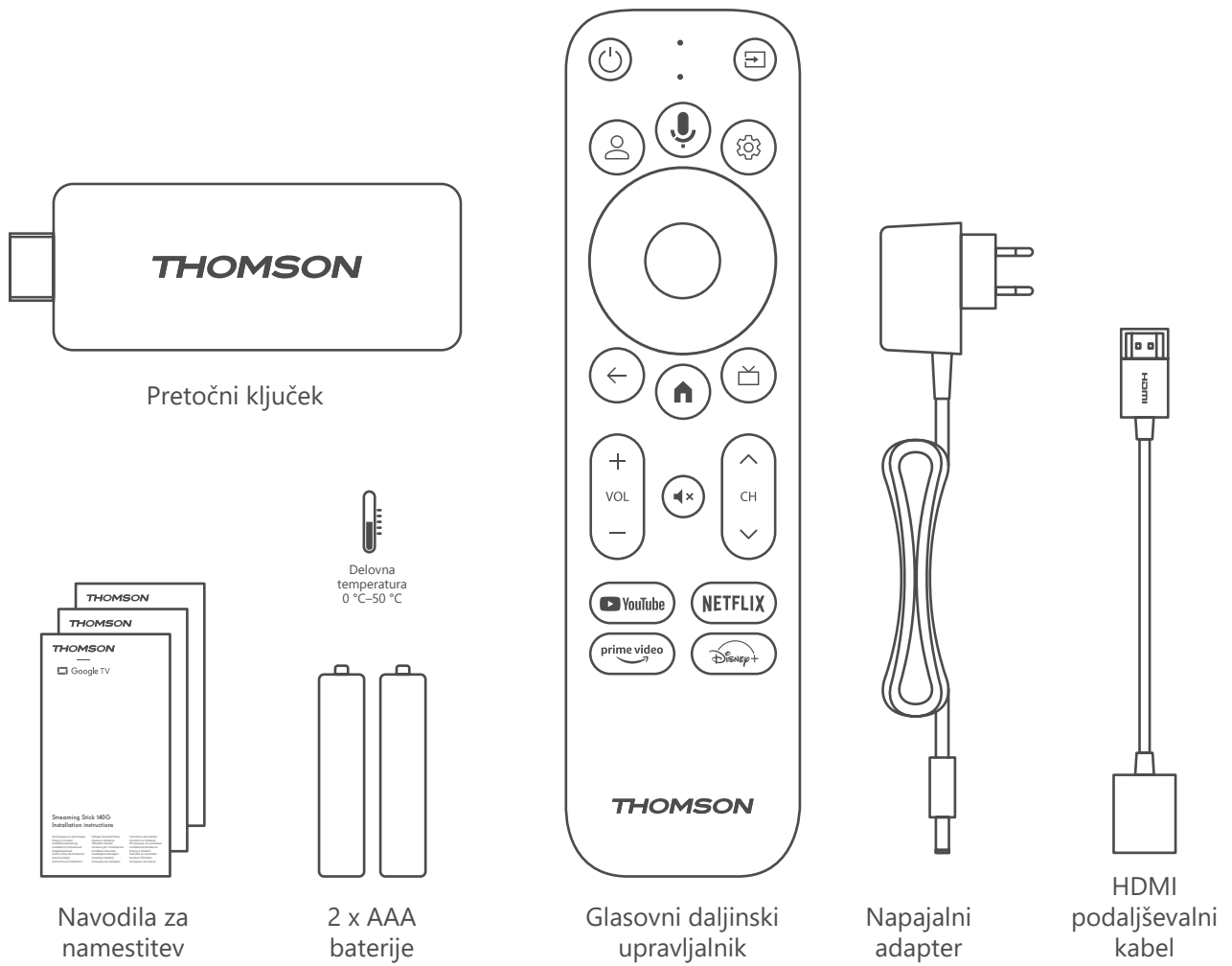

4.2. Nastavitev

1

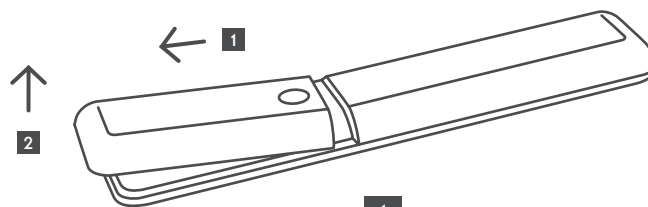

1

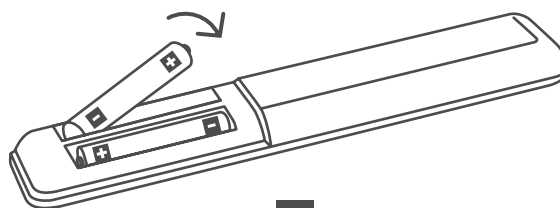

2

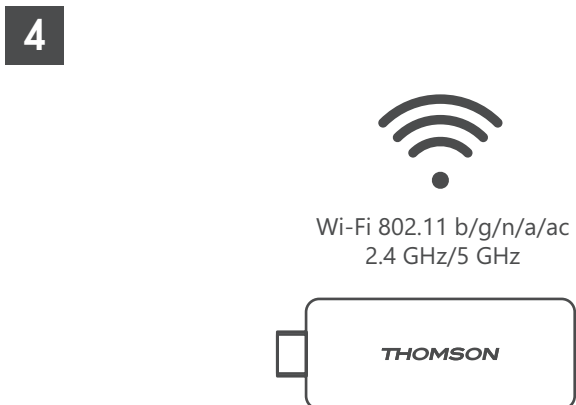
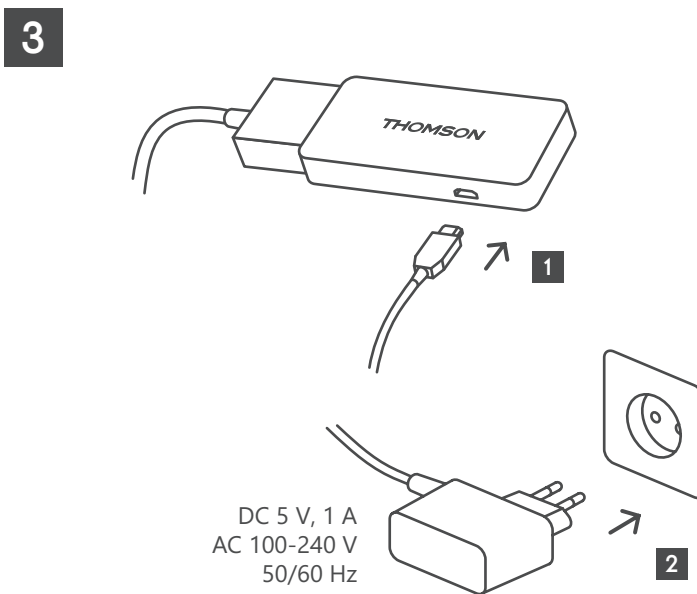
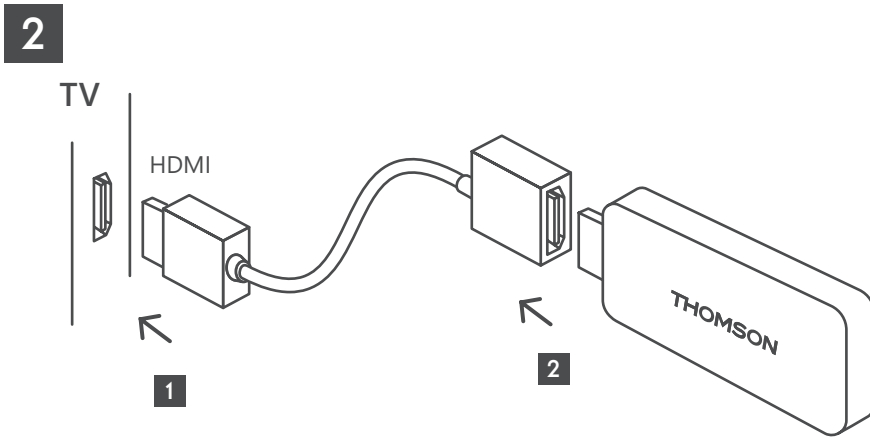

Če internetna povezava prek omrežja LAN ni na voljo, vas bo začetna namestitvev pozvala k vzpostavitvi internetne povezave prek omrežja WLAN.

4.3. Seznanjanje daljinskega upravljalnika

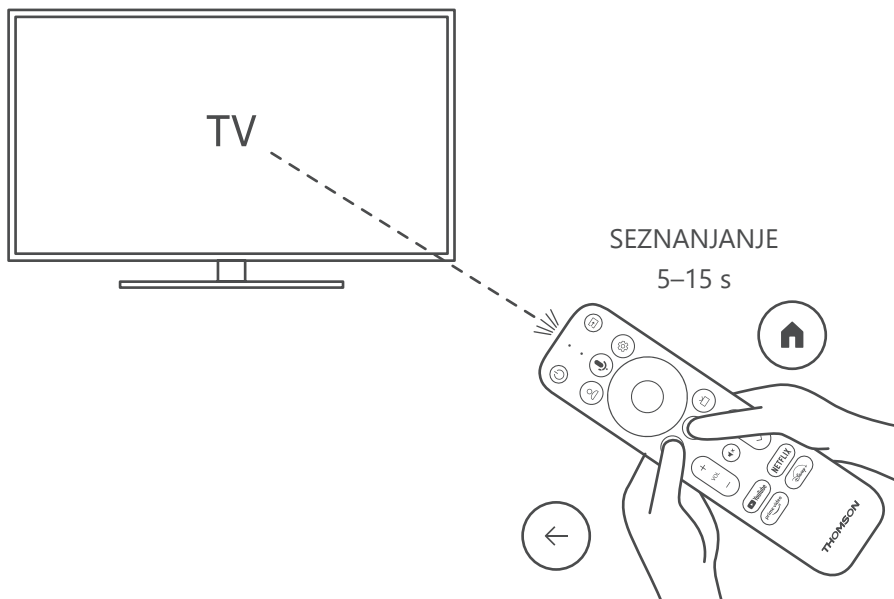

Vklopite televizor in pretočni predvajalnik ter sledite navodilom na zaslonu za seznanitev daljinskega upravljalnika.

4.4. Prva namestitvev

Ko uspešno seznanite daljinski upravljalnik, izberite jezik namestitve in regijo ter sledite navodilom za namestitvev na zaslonu.

Svojo napravo Thomson Streaming Stick 140 lahko nastavite prek aplikacije Google Home v mobilnem telefonu (telefonu ali tabličnem računalniku) ali ročno z izbiro možnosti „Set up on TV instead“ na dnu zaslona.

Opomba:

Za nastavitev naprave Thomson Streaming Stick 140 je potreben račun Google.

Za dostop do trgovine Google Play, storitve Hey Google in priljubljenih aplikacij za pretakanje morate biti prijavljeni v svoj račun Google.

Če nimate računa Google ali želite ustvariti skupni račun, ga morate pred namestitvijo naprave Thomson Streaming Stick 140 v računalnik ali pametni telefon registrirati.

Račun Google lahko ustvarite na naslednjem spletnem mestu:

<https://accounts.google.com/signup>

Po končani začetni namestitvi vaše naprave za pretakanje podatkov Thomson se bo prikazal začetni zaslon Google TV.

Upoštevajte, da so ilustracije zaslonov menijev, prikazane v tem uporabniškem priročniku, zgolj referenčne in se lahko v vaši državi razlikujejo.

5. Namestitev aplikacij

V trgovini Google Play je na voljo na tisoče aplikacij, ki jih lahko prenesete. Namestite lahko aplikacije po spodnjih korakih:

1. Na začetnem zaslonu izberite meni Aplikacije.

2. Izberite polje Iskanje aplikacij in iger ter vnesite ime aplikacije, ki jo želite prenesti.

V meniju začetnega zaslona Aplikacije so na voljo tudi različni podmeniji, kot so Vaše aplikacije, Kategorije aplikacij, Aplikacije iz iz mojih drugih naprav, Predstavljene aplikacije in drugi, ki vam olajšajo izbiro in namestitev aplikacij.

Opomba: nekatere aplikacije delujejo samo v vašem omrežju. Te aplikacije niso odprte internetne storitve, temveč le interna rešitev za več televizorjev v istem gospodinjstvu. Delovanje teh aplikacij lahko zato določi vaš operater IP televizije ali omrežja.

Nekatere aplikacije so na voljo za prenos glede na geolokacijo.

To pomeni, da so aplikacije, ki so odvisne od geolokacije, na voljo samo v trgovini Google Play v skladu s pravili geolokacije in jih ni mogoče prenesti in namestiti v različnih državah.

Nekatere aplikacije, ki so na voljo za mobilne naprave, kot so mobilni telefoni in tablični računalniki, iz pravnih razlogov niso na voljo za prenos v napravah Google TV.

6. Povezovanje naprav Bluetooth

Daljinski upravljalniki in dodatna oprema

V tem meniju lahko na napravo Thomson Streaming Stick 140 prek povezave Bluetooth priključite zvočne naprave, kot so slušalke in zvočniki, ter vhodne naprave, kot so igralni ploščki, miška ali tipkovnica.

Daljinski upravljalnik lahko nastavite tudi tako, da lahko upravljate vklop/izklop, glasnost +/- ali izbiro vhoda z daljinskim upravljalnikom Thomson RCU upravljate vklop/izklop, glasnost +/- ali izbiro vhoda priključenih naprav (televizorja, sprejemnika AV ali zvočnika Soundbar).

Pritisnite gumb  na daljinskem upravljalniku in pritisnite OK, da odprete meni Nastavitve. Izberite Bluetooth in pritisnite OK.

Seznanjanje dodatne opreme

Prepričajte se, da je v napravi, ki jo želite povezati z napravo Thomson StreamingStick 140, vklopljen način seznanjanja Bluetooth. Izberite možnost menija Seznanjanje dodatne opreme in pritisnite OK. Naprava Bluetooth bo navedena na desni strani. Izberite napravo in pritisnite OK, da začnete postopek seznanjanja.

Dodatna oprema

V meniju lahko upravljate naprave, povezane s tehnologijo Bluetooth, kot je daljinski upravljalnik.

Daljinski upravljalnik

Izberite možnost menija Nastavitev daljinskih gumbov in pritisnite OK. V daljinskih gumbih na nastavitev sta dva podmenija meni:

Naprave

Izberite Dodaj napravo in pritisnite OK. Izberite napravo, ki jo želite upravljati s sprejemnikom Thomson RCU, televizorjem, zvočno napravo Soundbar ali AV sprejemnikom, in pritisnite OK. S seznama izberite Blagovna znamka naprave in pritisnite OK. Izberite možnosti nadzora, ki jih želite upravljati z enoto Thomson RCU, in sledite navodilom na televizijskem zaslonu.

Daljinski gumbi

V tem podmeniju lahko konfigurirate delovanje enote Thomson RCU. Nastavite lahko, katere funkcije upravljanja želite še naprej upravljati z originalnim daljinskim upravljalnikom povezane naprave (TV, AV sprejemnik ali zvočnik) in katere želite upravljati z daljinskim upravljalnikom Thomson.

7. Oddajanje vsebine (Chromecast)

Naprava Thomson Streaming Stick 140 ima vgrajen Chromecast. Videoposnetke, glasbo ali druge vsebine lahko predvajate iz pametnega telefona, tabličnega računalnika ali računalnika na televizor.

1. Prepričajte se, da je vaš telefon, tablični računalnik ali računalnik v istem omrežju kot vaš pretočni ključek.
2. Odprite aplikacijo, ki podpira predvajanje, na primer YouTube.
3. Izberite videoposnetek in kliknite ikono za oddajanje.
4. Izberite napravo Streaming Stick 140 in pritisnite OK.

Predvajanje se bo začelo samodejno. Upoštevajte, da vse aplikacije za pretakanje video vsebin ne podpirajo funkcije Chromecast.

8. Hey Google

Naprava Thomson Streaming Stick 140 podpira funkcijo Hey Google. Z aplikacijo Hey Google lahko izvajate različne operacije, na primer nastavite glasnost po odstotkih, izklopite in ponovno vklopite glasnost ali odprete različne aplikacije. Iščete lahko različne informacije iz interneta, na primer »Kakšno bo vreme jutri«, ali iščete filme, serije ali videoposnetke v aplikacijah storitev pretakanja, kot so Netflix, Prime Video, Disney+ ali YouTube.

9. Nastavitve formata prikaza

Na daljinskem upravljalniku pritisnite gumb Settings (Nastavitve) ali izberite ikono Settings (Nastavitve) na začetnem zaslonu in odprite Display & Sound (Zaslon in zvok) -> Advanced display settings (Dodatne nastavitve zaslona).

Privzeta izbira formata nastavitve zaslona v meniju Zaslon in zvok je samodejna. Na voljo so naslednje nastavitve oblike prikaza:

Samodejno:

Če izberete nastavitve Samodejna oblika prikaza, sistem omogoči nameščenim aplikacijam, da samodejno prilagodijo obliko HDR vaši prikazovalni napravi. S to možnostjo nastavitve vse aplikacije samodejno prikažejo video vsebino v optimalnem video formatu, vendar ne v najvišji kakovosti.

Ročno:

Če je ta možnost izbrana, lahko ročno deaktivirate formate HDR, ki jih podpirajo naprave za predvajanje in lahko povzročajo težave pri predvajanju. Formati HDR, ki jih vaša naprava za predvajanje ne podpira, bodo prikazani pod „nepodprti formati“ in jih ni mogoče prisilno aktivirati. Nameščene aplikacije lahko samodejno izberejo video format, ki ne bo prikazan v najvišji kakovosti.

10. Nastavitve formata zvoka

Naprava Thomson Streaming Stick 140 samodejno prepozna optimalni format zvoka, ki ga podpira priključena naprava, ne glede na to, ali gre za priključek HDMI televizorja ali priključek HDMI sprejemnika AV. Nato ustrezno prilagodi parametre predvajanja zvoka in tako zagotovi optimalno zvočno izkušnjo, prilagojeno povezani napravi. Na daljinskem upravljalniku pritisnite gumb Nastavitve ali na začetnem zaslonu izberite ikono Nastavitve in odprite Zaslon in zvok -> Dodatne nastavitve zaslona.

Na voljo so naslednje nastavitve formata zvoka:

Samodejno:

S to možnostjo predvajanja zvoka bo naprava Thomson Streaming Stick 140 prek kabla HDMI ali digitalnega avdio optičnega kabla Toslink zaznala najboljši format zvoka, ki ga podpira priključena naprava, in prilagodila značilnosti predvajanja zvoka glede na priključeno napravo. Ta možnost nastavitve formata zvoka je priporočljiva.

Brez:

S to možnostjo predvajanja zvoka naprava Thomson Streaming Stick 140 ne bo predvajala prostorskega zvoka prek priključenega kabla HDMI ali digitalnega avdio optičnega kabla Toslink. Ta možnost je priporočljiva, če želite digitalni pretvornik zvoka (DAC) uporabiti za pretvorbo digitalnega zvoka iz naprave Thomson Streaming Stick 140 v analogni zvok ali če priključena naprava ne podpira predvajanja digitalnega zvoka.

Ročno:

Selektivno omogočite ali onemogočite vsak format, ki ga podpira ta naprava, ne glede na to, kaj podpira vaša izhodna zvočna naprava.

11. Posodobitve

Posodobitev programske opreme naprave Thomson Streaming Stick 140 poteka samodejno. Če so na voljo posodobitve za nameščene aplikacije ali operacijski sistem, boste prejeli obvestilo na začetnem zaslonu. Izberite obvestilo in pritisnite gumb V redu, da ga preberete.

12. Vprašanja in odgovori

Kaj lahko storim s svojo napravo Thomson Streaming Stick 140?	Naprava Thomson Streaming Stick 140 spremeni vaš televizor v pametni televizor in v vaš televizor prenese funkcije Android, ki jih poznamo iz mobilnih telefonov. Iz storitve Google Play lahko prenesete aplikacije, kot so storitve pretakanja, igre, televizijski medijski centri in več tisoč drugih. Za več informacij obiščite spletno mesto https://tv.mythomson.com/en/Support/FAQs .
Ali potrebujem pametni televizor za uporabo naprave Thomson Streaming Stick 140?	Ne, ne potrebujete ga. Naprava Thomson Streaming Stick 140 nadgradi kateri koli televizor v pametni televizor.
Katere povezave so potrebne za delovanje moje naprave Thomson Streaming Stick 140?	Naprava Thomson Streaming Stick 140 mora biti povezana priključena na vhod HDMI na televizorju. Priključite jo lahko neposredno ali s pomočjo priloženega podaljševalnega kabla HDMI.
Ali so na moji napravi Thomson Streaming Stick 140 predhodno naložene aplikacije?	Naslednje aplikacije so predhodno nameščene: Netflix, YouTube, Disney+, Prime Video, DAZN itd.
Ali za uporabo naprave Thomson Streaming Stick 140 potrebujem račun Google?	Za nastavitve naprave Thomson Streaming Stick 140 je potreben račun Google. Če želite dostopati do trgovine Google Play, storitve Hey Google in ponudbe priljubljenih vsebin aplikacij za pretakanje, morate biti prijavljeni v račun Google v vaši napravi Thomson Streaming Stick 140.
Zakaj v trgovini Google Play televizorja Google TV ne najdem aplikacije, ki je na voljo v moji mobilni napravi?	Nekatere aplikacije, ki so na voljo v trgovini Google Play za mobilne naprave, kot so mobilni telefoni in tablični računalniki, zaradi pravnih razlogov niso na voljo za naprave Google TV.
Ali lahko v napravi ustvarim ali urejam svoj račun Google?	Ne, za ustvarjanje in urejanje računa Google morate uporabiti mobilni telefon ali računalnik.
Ali lahko na napravi Thomson Streaming Stick 140 prek domačega omrežja gledam video vsebine/datoteke s strežnika?	Videoposnetke z domačega strežnika je mogoče prikazati, vendar je za to potrebna ustreza aplikacija in informacije o tem, kako vzpostaviti povezavo.
Kakšne so internetne zahteve za mojo napravo Thomson Streaming Stick 140?	Pretočni ključek dobro deluje s standardno internetno povezavo. Vendar bo izkušnja tem boljša, čim hitrejša bo internetna povezava. Upoštevajte, da več naprav kot je povezanih z vašim domačim omrežjem, manj širokopasovne povezave imate za vašo napravo Thomson Streaming Stick 140.
Kako lahko uporabljam Pomočnika Google?	V začetnem meniju Android na daljinskem upravljalniku naprave Thomson Streaming Stick 140 pritisnite gumb Pomočnik Google. Poiščete lahko katero koli vsebino. Na seznamu bo prikazana vsa vsebina, povezana z vašim vprašanjem.

13. Tehnične specifikacije

Zvok in video

Ločljivost zaslona: 4K Ultra HD

Ločljivost videa: 4Kx2K@60fps, 1080p, 1080i, 720p, 576p, 576i, 480p, 480i

Avdio dekodiranje: Dolby Digital Plus in Dolby Atmos

Sistem in pomnilnik

Operacijski sistem: Google TV

Sistemska nabor čipov: Amlogic S905Y4

CPU: Štirijedrni procesor Quad-Core Cortex-A35

GPU: ARM Mali-G31 MP2

SDRAM: DDR2 GB

Flash eMMC 8 GB

Brezžična povezljivost

Vgrajen Wi-Fi: 802.11 b/g/n/a/ac 2.4GHz/5GHz 2T2R

Bluetooth: 5.0

Združljivost

Televizorji HD, FHD in UHD z združljivim vhodom HDMI

Tipkovnica Bluetooth Igralni plošček Bluetooth

Splošni podatki

Napajanje: AC 100–240 V AC ~ 50/60 Hz

Vhodna napetost: Napajalni adapter DC 5 V⁼⁼ 1 A

Poraba energije med delovanjem: največ 5 W

Delovna temperatura: 0 ~ +50 °C

Temperatura shranjevanja: -20 ~ +70 °C

Dimenzije (Š x G x V): 34,4 x 12 x 93 mm

Teža: 104 g

Licence

Ta izdelek je v sklopu licence patentnega portfelja AVC licenciran za osebno in nekomercialno uporabo s strani potrošnika, in sicer za (i) kodiranje videoposnetkov v skladu s standardom AVC (»AVC VIDEO«) in/ali za (ii) dekodiranje videoposnetkov AVC, ki jih je potrošnik kodiral za osebne namene, in/ali videoposnetkov, ki jih je zagotovil video distributer z licenco. Za izdelek ne veljajo nobene licence za druge namene uporabe. Za več informacij se obrnite na podjetje MPEG LA, L.L.C., glejte <http://www.mpegla.com> Ta izdelek vsebuje enega ali več programov, zaščitениh z mednarodnimi in ameriški zakoni o avtorskih pravicah kot neobjavljena dela.

So zaupni in v lasti podjetja Dolby Laboratories. Brez izrecnega dovoljenja družbe Dolby Laboratories je prepovedano njihovo razmnoževanje ali razkritje v celoti ali po delih ali izdelava izvedenih del. Avtorske pravice 2012–2021, Dolby Laboratories. Vse pravice pridržane. Lahko pride do sprememb. Zaradi stalnih raziskav in razvoja tehničnih specifikacij, se oblika in videz izdelkov lahko spremenita. Google, Android TV, Google Play, YouTube, Chromecast in druge blagovne znamke in logotipi so blagovne znamke družbe Google LLC. Netflix je registrirana blagovna znamka družbe Netflix, Inc. Wi-Fi je registrirana blagovna znamka družbe Wi-Fi Alliance®. Izraza HDMI in HDMI High-Definition Multimedia Interface ter logotip HDMI so blagovne znamke ali registrirane blagovne znamke družbe HDMI Licensing Administrator, Inc. v ZDA in drugih državah. Dolby, Dolby Vision, Dolby Audio in simbol dvojnega D so blagovne znamke družbe Dolby Laboratories Licensing Corporation. Proizvedeno po licenci družbe Dolby Laboratories. Za patente DTS glejte <http://patents.dts.com>. Vsa imena izdelkov so blagovne znamke ali registrirane blagovne znamke njihovih lastnikov.

© 2023 StreamView GmbH, Franz-Josefs-Kai 1, 1010 Dunaj, Avstrija. Vse pravice pridržane. Thomson je registrirana blagovna znamka družbe Thomson Corporation, ki jo v skladu z licenco uporablja podjetje StreamView GmbH.