

THOMSON



tv.mythomson.com



[tv.mythomson.com/
en/Support/FAQs/](https://tv.mythomson.com/en/Support/FAQs/)

SMART TV

TÄRKEÄÄ

Lue tämä käyttöohje huolellisesti ennen television asentamista ja käyttöä.

Pidä tämä käsikirja käsillä myöhempää käyttöä varten.

Sisältö

1	Turvallisuustiedot	6
1.1	Tuotteen merkinnät	7
1.2	Varoitus.....	7
1.3	Varoitukset seinäasennuksesta.....	8
1.4	Yksinkertaistettu EU-vaatimustenmukaisuusvakuutus	8
1.5	Sovellukset ja suorituskyky	9
1.6	Tietosuoja	9
2	Johdanto ja jalkojen/jalustan asennus	9
2.1	Pakkauksen purkaminen	9
2.2	Asennus.....	11
3	TV-painikkeet ja liitännät.....	12
3.1	TV-painike	13
3.2	Yhteydet	14
4	Kaukosäädin	15
5	TV-asennus	16
5.1	Aseta televisio	16
5.2	Kytke antenni ja virta	16
6	Alkuasetukset.....	17
6.1	Bluetooth-kaukosäätimen pariliitoksen muodostaminen	17
6.2	Kielen valinta	18
6.3	TV-asetusten valinta	18
6.4	Google TV:n määrittäminen	19
6.4.1	Aseta Google Home -sovelluksen avulla	19
6.4.2	Aseta TV:hen.....	20
6.4.3	Kirjaudu sisään Google-tililläsi	20
6.4.4	Googlen palveluehdot.....	20
6.4.5	Vahvistaa tai hylätä Googlen palvelut ja ominaisuudet	21

6.4.6	Valitse tilauksesi	22
6.4.7	Alueen tai maan valinta.....	22
6.4.8	Vastuuvapauslauseke	24
6.5	Perus-TV:n perustaminen	24
6.5.1	Valitse Wi-Fi-verkko	24
6.5.2	Alueen tai maan valinta.....	24
6.5.3	Vastuuvapauslauseke	25
6.6	Lapsilukko.....	25
7	Kanavan asennus	26
7.1	Viritin-tila	27
7.1.1	Antenni	27
7.1.2	Kaapeli	28
7.1.3	Satelliitti.....	29
8	Tarkista asetukset.....	35
9	Aloitusnäyttö.....	36
9.1	Google-tili.....	37
9.2	Sovellukset	38
9.3	Kirjasto	38
9.4	Google TV -haku.....	39
9.5	Ilmoitus.....	40
10	Asetukset	40
10.1	Aseta laitteen nimi.....	41
10.2	Kanavat ja tulot.....	42
10.2.1	Kanavat.....	42
10.2.2	Ulkoiset tulot.....	55
10.3	Näyttö ja ääni.....	57
10.3.1	Kuva	57
10.3.2	Näyttö	58
10.3.3	Ääni	58
10.3.4	Äänilähtö.....	58
10.4	Verkko ja Internet	59
10.4.1	Wi-Fi päällä/pois päältä	59

10.4.2	Valitse käytettävissä oleva Wi-Fi-verkko	59
10.4.3	Muut vaihtoehdot.....	60
10.4.4	Ethernet-vaihtoehdot.....	60
10.5	Tilit ja kirjautuminen.....	60
10.6	Yksityisyys.....	61
10.7	Sovellukset	62
10.8	Järjestelmä.....	62
10.8.1	Saavutettavuus	63
10.8.2	Tietoja	63
10.8.3	Päivämäärä ja aika.....	64
10.8.4	Kieli.....	64
10.8.5	Näppäimistö	64
10.8.6	Varastointi.....	64
10.8.7	Ympäristötila.....	64
10.8.8	Teho ja energia	65
10.8.9	Valettu	65
10.8.10	Google	65
10.8.11	Järjestelmän äänet.....	65
10.8.12	Televisio	65
10.8.13	Järjestelmän käyttöaika	66
10.8.14	Käynnistä uudelleen.....	66
10.9	Kaukosäädin ja lisävarusteet	66
10.10	Apua ja palautetta	67
11	Suora TV.....	67
11.1	Kanavat-valikko	68
11.1.1	Ohjelmaopas	68
11.1.2	Uusia kanavia saatavilla.....	69
11.2	TV-vaihtoehdot	70
11.2.1	Tekstityksen kieli.....	70
11.2.2	Lisää suosikki.....	71
11.2.3	Poista suosikki.....	74
11.2.4	Avaa suosikit.....	75

11.2.5	Äänen kieli.....	76
11.2.6	Kanavavaihtoehdot.....	76
12	Multimedia Player App.....	80
13	Vianmääritys.....	81
14	Tekniset tiedot.....	82
14.1	Rajoitukset.....	85
14.2	Lisenssit.....	85

1 Turvallisuustiedot



Äärimmäisissä sääolosuhteissa (myrskyt, salamointi) ja pitkien käyttämättömyysaikojen aikana (lomamatkat) irrota televisio verkkovirrasta.

Verkkopistoketta käytetään televisiovastaanottimen irrottamiseen sähköverkosta, joten sen on oltava helposti käytettävissä. Jos televisiovastaanotinta ei ole irrotettu sähköisestä sähköverkosta, laite ottaa edelleen virtaa kaikissa tilanteissa, vaikka televisio olisi valmiustilassa tai sammutettuna.

Huomautus: Noudata näyttöön tulevia ohjeita vastaavien toimintojen käyttämiseksi.

Tärkeää: Lue nämä ohjeet kokonaan ennen television asentamista tai käyttämistä.

VAROITUS

Tämä laite on tarkoitettu sellaisten henkilöiden (mukaan lukien lapset) käyttöön, jotka pystyvät/ovat kokeneet tällaisen laitteen käytön ilman valvontaa, ellei heidän turvallisuudestaan vastaava henkilö ole antanut heille valvontaa tai ohjeita laitteen käytöstä.

- Käytä tätä televisiota alle 2000 metrin korkeudessa merenpinnasta, kuivissa paikoissa ja alueilla, joilla on kohtalainen tai trooppinen ilmasto.
- Televisio on tarkoitettu kotitalouskäyttöön ja vastaavaan yleiskäyttöön, mutta sitä voidaan käyttää myös julkisissa tiloissa.
- Ilmanvaihtoa varten jätä vähintään 10 cm vapaata tilaa television ympärille.
- Ilmanvaihtoa ei saa estää peittämällä tai tukkimalla ilmanvaihtoaukkoja esineillä, kuten sanomalehdillä, pöytäliinoilla, verhoilla jne.
- Virtajohdon pistokkeen on oltava helposti saatavilla. Älä aseta televisiota, huonekaluja tms. virtajohdon päälle. Vaurioitunut virtajohto/pistoke voi aiheuttaa tulipalon tai sähköiskun. Käsittele virtajohtoa pistokkeesta, älä irrota televisiota vetämällä virtajohdosta. Älä koskaan koske virtajohtoon/pistokkeeseen märillä käsillä, sillä tämä voi aiheuttaa oikosulun tai sähköiskun. Älä koskaan tee virtajohtoon solmua tai sido sitä muihin johtoihin. Kun se on vaurioitunut, se on vaihdettava, tämän saa tehdä vain pätevä henkilökunta.
- Älä altista televisiota tippuville tai roiskuille nesteille äläkä aseta nesteillä täytettyjä esineitä, kuten maljakoita, kuppeja jne. television päälle tai päälle (esim. laitteen yläpuolella oleville hyllyille).
- Älä altista televisiota suoralle auringonvalolle äläkä aseta avotulta, kuten palavia kynttilöitä, television päälle tai sen lähelle.
- Älä sijoita mitään lämmönlähteitä, kuten sähkölämmittimiä, pattereita jne., television lähelle.
- Älä aseta televisiota lattialle tai kalteville pinnoille.

- Pidä muovipussit vauvojen, lasten ja kotieläinten ulottumattomissa tukehtumisvaaran välttämiseksi.
- Kiinnitä jalusta varovasti televisioon. Jos jalustassa on ruuvit, kiristä ruuvit tiukasti, jotta televisio ei pääse kallistumaan. Älä kiristä ruuveja liikaa ja kiinnitä jalustakumit kunnolla.
- Älä hävitä paristoja tuleen tai vaarallisten tai syttyvien materiaalien kanssa.

VAROITUS

- Akkuja ei saa altistaa liialliselle kuumuudelle, kuten auringonpaisteelle, tulelle tai vastaavalle.
- Kuulokkeiden tai kuulokkeiden liiallinen äänenpaine voi aiheuttaa kuulon heikkenemistä.

ENNEN KAIKKIA - ÄLÄ KOSKAAN anna kenenkään, etenkin lasten, työntää tai lyödä näyttöä, työntää mitään kotelon reikiin, aukkoihin tai muihin aukkoihin.

1.1 Tuotteen merkinnät

Seuraavia symboleja käytetään tuotteessa rajoitusten, varotoimenpiteiden ja turvallisuusohjeiden merkinä. Kukin selitys on otettava huomioon vain silloin, kun tuotteessa on siihen liittyvä merkintä. Huomioi tällaiset tiedot turvallisuussyistä.



Luokan II laitteet: Tämä laite on suunniteltu siten, että se ei vaadi turvaliitintä sähkömaadoitukseen.



Tämä merkintä osoittaa, että tätä tuotetta ei saa hävittää muiden kotitalousjätteiden mukana koko EU:n alueella. Pyydämme sinua kierrättämään sen vastuullisesti materiaalivarojen kestävästi uudelleenkäytön edistämiseksi. Palauta käytetty laite käyttämällä palautus- ja keräysjärjestelmiä tai ottamalla yhteyttä jälleenmyyjään, jolta tuote on ostettu.

1.2 Varoitus

Älä nielaise akkua, koska se aiheuttaa kemiallisen palovamman vaaran. Tämä tuote tai tuotteen mukana toimitetut lisävarusteet saattavat sisältää kolikko-/napipariston. Jos kolikko/painikekennoparisto niellään, se voi aiheuttaa vakavia sisäisiä palovammoja vain 2 tunnissa ja johtaa kuolemaan.

Pidä uudet ja käytetyt paristot poissa lasten ulottuvilta. Jos paristolokero ei sulkeudu kunnolla, lopeta tuotteen käyttö ja pidä se poissa lasten ulottuvilta.

Jos epäilet, että paristoja on nielty tai ne on sijoitettu johonkin kehon osaan, hakeudu välittömästi lääkärin hoitoon.

Televisio voi pudota ja aiheuttaa vakavia henkilövahinkoja tai kuoleman. Monet vammat, erityisesti lapsille aiheutuneet, voidaan välttää noudattamalla yksinkertaisia varotoimenpiteitä, kuten:

- Käytä AINA televisiovastaanottimen valmistajan suosittelemia kaappeja tai jalustoja tai kiinnitysmenetelmiä.
- Käytä AINA huonekaluja, jotka pystyvät tukemaan televisiota turvallisesti.
- Varmista AINA, että televisio ei ole tukevien huonekalujen reunojen yläpuolella.
- Kouluta lapsia AINA siitä, miten vaarallista on kiivetä huonekalujen päälle päästäkseen käsiksi televisioon tai sen säätimiin.
- Reititä televisioon liitetyt johdot ja kaapelit AINA niin, ettei niihin voi kompastua, vetää tai tarttua.
- ÄLÄ KOSKAAN aseta televisiota epävakaaseen paikkaan.
- ÄLÄ KOSKAAN aseta televisiota korkeiden huonekalujen (esimerkiksi kaappien tai kirjahyllyjen) päälle kiinnittämättä sekä huonekaluja että televisiota sopivaan tukeen.
- ÄLÄ KOSKAAN aseta televisiota kankaalle tai muille materiaaleille, jotka voivat olla television ja tukevien huonekalujen välissä.
- ÄLÄ KOSKAAN aseta lasten kiipeilyyn houkuttelevia esineitä, kuten leluja ja kaukosäätimiä, television päälle tai huonekalujen päälle, joihin televisio on sijoitettu.
- Laite soveltuu asennettavaksi vain ≤ 2 metrin korkeuteen.

Jos olemassa oleva televisio säilytetään ja siirretään muualle, on sovellettava samoja näkökohtia kuin edellä.

Laitteet, jotka on kytketty rakennuksen suojamaadoitukseen verkkoliitännän tai muiden suojamaadoitukseen kytkettyjen laitteiden kautta - ja televisiojakelujärjestelmään koaksiaalikaapelia käyttäen - voivat joissakin olosuhteissa aiheuttaa palovaaran. Liitäntä televisiojakelujärjestelmään on siksi tehtävä tietyn taajuusalueen alapuolella sähköisesti eristävän laitteen (galvaaninen erotin) avulla.

1.3 Varoitukset seinäasennuksesta

- Lue ohjeet ennen television kiinnittämistä seinään.
- Seinäkiinnityssarja on valinnainen. Voit hankkia sen paikalliselta jälleenmyyjältäsi, jos sitä ei toimiteta television mukana.
- Älä asenna televisiota kattoon tai kaltevalle seinälle.
- Käytä määritettyjä seinäkiinnitysruuveja ja muita tarvikkeita.

Kiristä seinäkiinnitysruuvit tiukasti, jotta televisio ei pääse putoamaan. Älä kiristä ruuveja liikaa. Tämän käyttöoppaan kuvat ja kuvitukset on tarkoitettu vain viitteiksi, ja ne saattavat poiketa tuotteen todellisesta ulkoasusta. Tuotteen suunnittelua ja teknisiä tietoja voidaan muuttaa ilman ennakoilmoitusta.

1.4 Yksinkertaistettu EU-vaatimustenmukaisuusvakuutus

StreamView GmbH vakuuttaa täten, että radiolaitetyyppinen Smart TV -tuotelaite on direktiivin 2014/53/EU mukainen.

1.5 Sovellukset ja suorituskyky

Latausnopeus riippuu Internet-yhteydestäsi. Jotkin sovellukset eivät ehkä ole saatavilla maassasi tai alueellasi. Netflix on saatavilla tietyissä maissa: <https://help.netflix.com/node/14164>
Streaming-jäsenyys vaaditaan. Lisätietoja osoitteessa www.netflix.com. Google Assistantin kielen saatavuus riippuu Google Voice Search -tuesta.

1.6 Tietosuoja

Sovellusten tarjoajat ja palvelujen tarjoajat voivat kerätä ja käyttää teknisiä tietoja ja niihin liittyviä tietoja, mukaan lukien, mutta ei rajoittuen, teknisiä tietoja tästä laitteesta, järjestelmä- ja sovellusohjelmistosta ja oheislaitteista. Ne voivat käyttää näitä tietoja tuotteiden parantamiseen tai sellaisten palvelujen tai tekniikoiden tarjoamiseen, jotka eivät tunnista sinua henkilökohtaisesti. Lisäksi jotkin kolmannen osapuolen palvelut, jotka on jo sisällytetty laitteeseen tai jotka olet asentanut tuotteen ostamisen jälkeen, voivat pyytää rekisteröintiä, jossa on henkilötietojasi. Jotkin palvelut saattavat kerätä henkilötietoja ilman lisävaroituksia. StreamView GmbH ei ole vastuussa kolmannen osapuolen palveluiden mahdollisesta tietosuojarikkomuksesta.

2 Johdanto ja jalkojen/jalustan asennus

Kiitos, että valitsit tuotteemme. Nautit pian uudesta televisioistasi. Lue nämä ohjeet huolellisesti. Ne sisältävät tärkeitä tietoja, joiden avulla saat parhaan mahdollisen hyödyn televisioistasi ja varmistat turvallisen ja oikean asennuksen ja käytön.

2.1 Pakkauksen purkaminen

Ota jalat/jalusta ja televisio pois pakkauksesta ja aseta jalat pöydälle tai muulle tasaiselle alustalle.

- Käytä tasaista ja tukevaa pöytää tai vastaavaa tasaista alustaa, joka kestää television painon.
- Älä pidä televisiota näyttöpaneelin päällä.
- Varmista, ettet naarmuta tai riko televisiota.
- Jalat on merkitty vasemmalle ja oikealle.

Mallit, joissa on keskeinen kääntyvä jalusta

1 43" - 55"

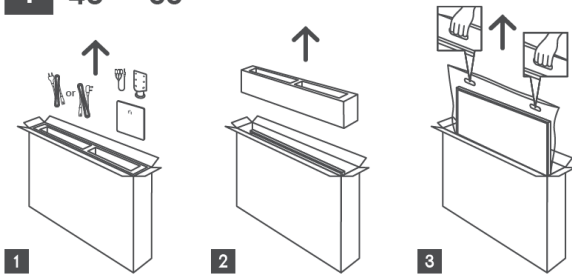

1 65" - 75" 

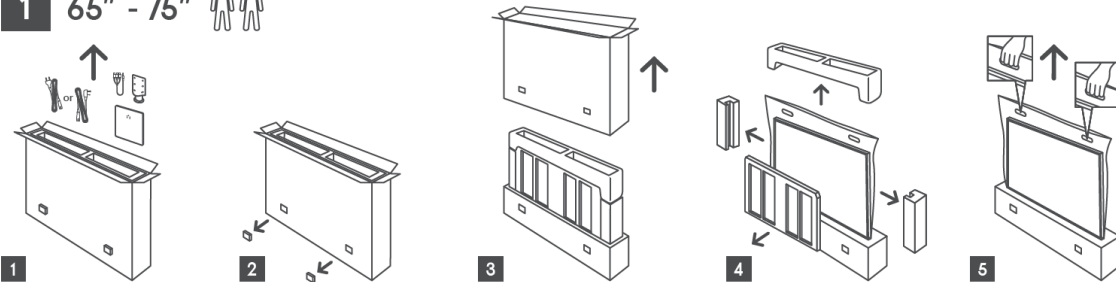

Mallit, joissa on sivujalat

1 43" - 55"

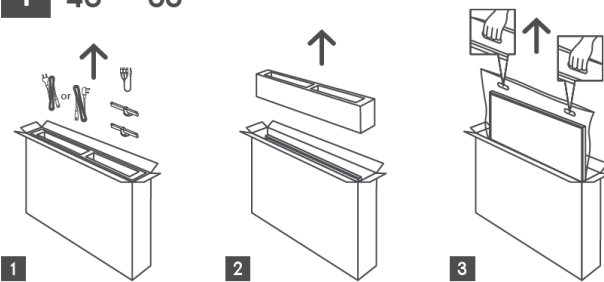

1 65"-85" 

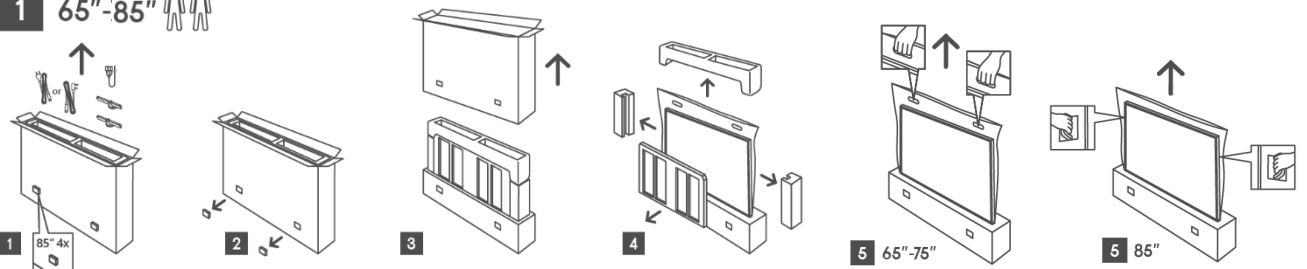

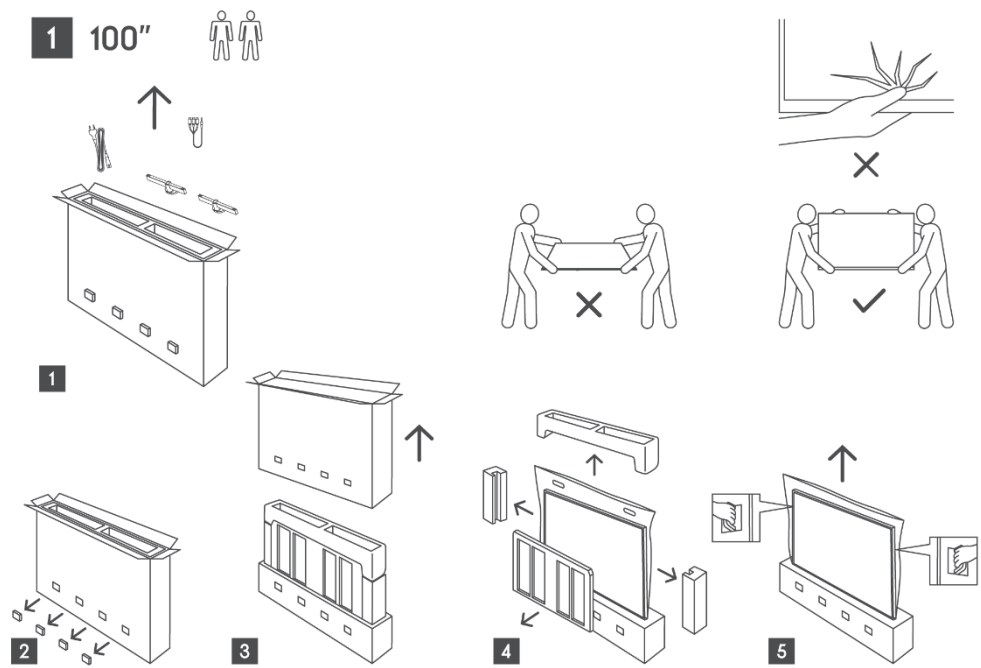

2.2 Asennus

Kaikki kuvat ovat vain viitteellisiä. Katso tarkemmat tiedot itse tuotteesta ja laatikon sisällä olevasta QIG:stä.

Mallit, joissa on keskitetty kääntyvä jalusta

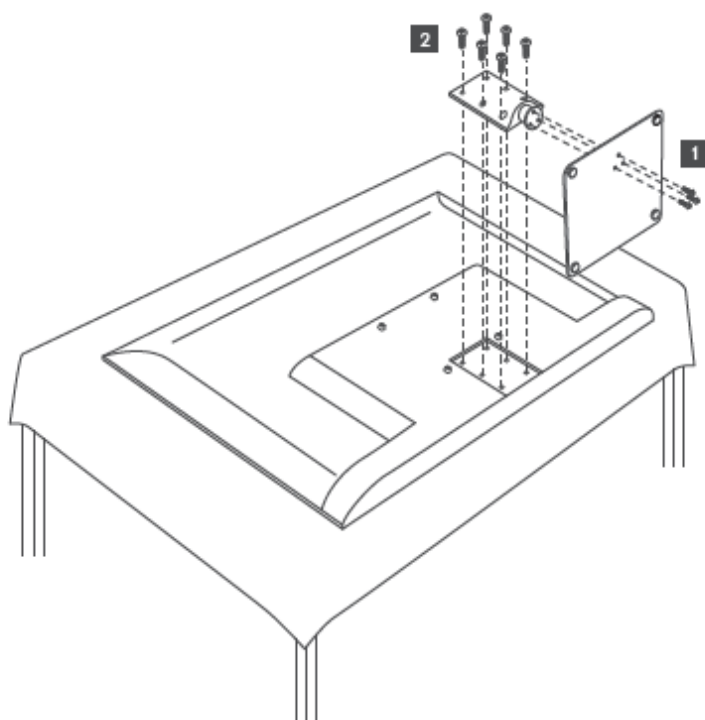

Mallit, joissa on sivujalat

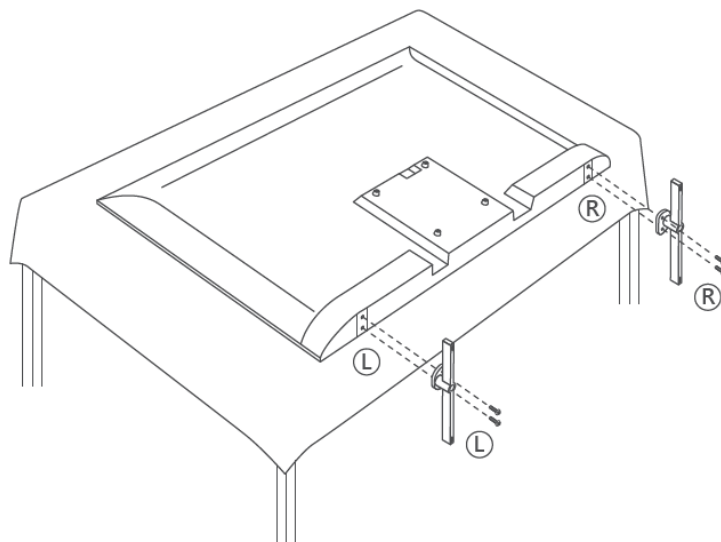

Televisiosi on valmis VESA-yhteensopivalle seinäkiinnikkeelle. Tätä ei toimiteta television mukana. Ota yhteys paikalliseen jälleenmyyjään suositellun seinäkiinnitystelineen hankkimiseksi. Reiät ja mitat seinäkiinnikkeen asennusta varten:

	W (mm)	H (mm)	D (mm)	L (mm)
43"	200	200	6 (M6)	8
50"	200	200	6 (M6)	8
55"	200	200	6 (M6)	10
65"	200	200	6 (M6)	10
75"	200	200	6 (M6)	10
85"	200	200	6 (M6)	10
100"	800	400	8(M6)	12

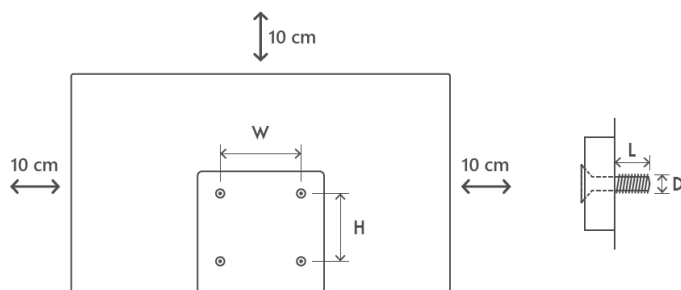

3 TV-painikkeet ja liitännät

Varoitus:



Jos haluat liittää laitteen televisioon, varmista, että sekä televisio että laite on kytketty pois päältä ennen yhteyden muodostamista. Kun yhteys on valmis, voit kytkeä laitteet päälle ja käyttää niitä.



Älä koske HDMI- ja USB-liittimiin tai ole niiden lähellä ja estä sähköstaattisen purkauksen aiheuttama häiriö näissä liittimissä USB-toimintatilan aikana, sillä muuten televisio lakkaa toimimasta tai aiheuttaa epänormaalin tilan.

Huom:

Porttien todellinen sijainti ja sijoittelu voi vaihdella mallista toiseen.

3.1 TV-painike

TV:n tarkka ulkonäkö, mukaan lukien logon sijoittelu ja kehys, vaihtelee TV-mallin mukaan. Käytä näitä kuvia vain viitteenä.

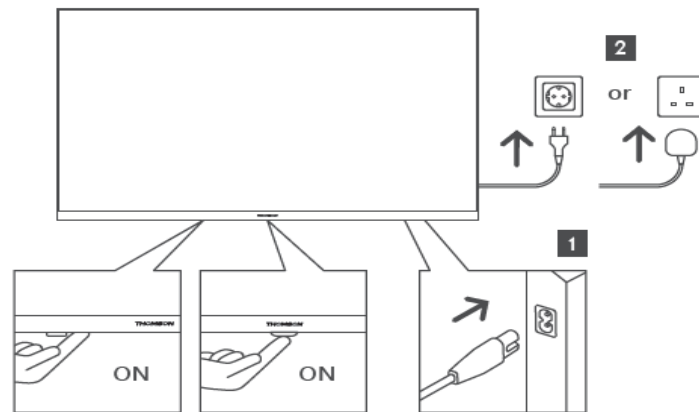





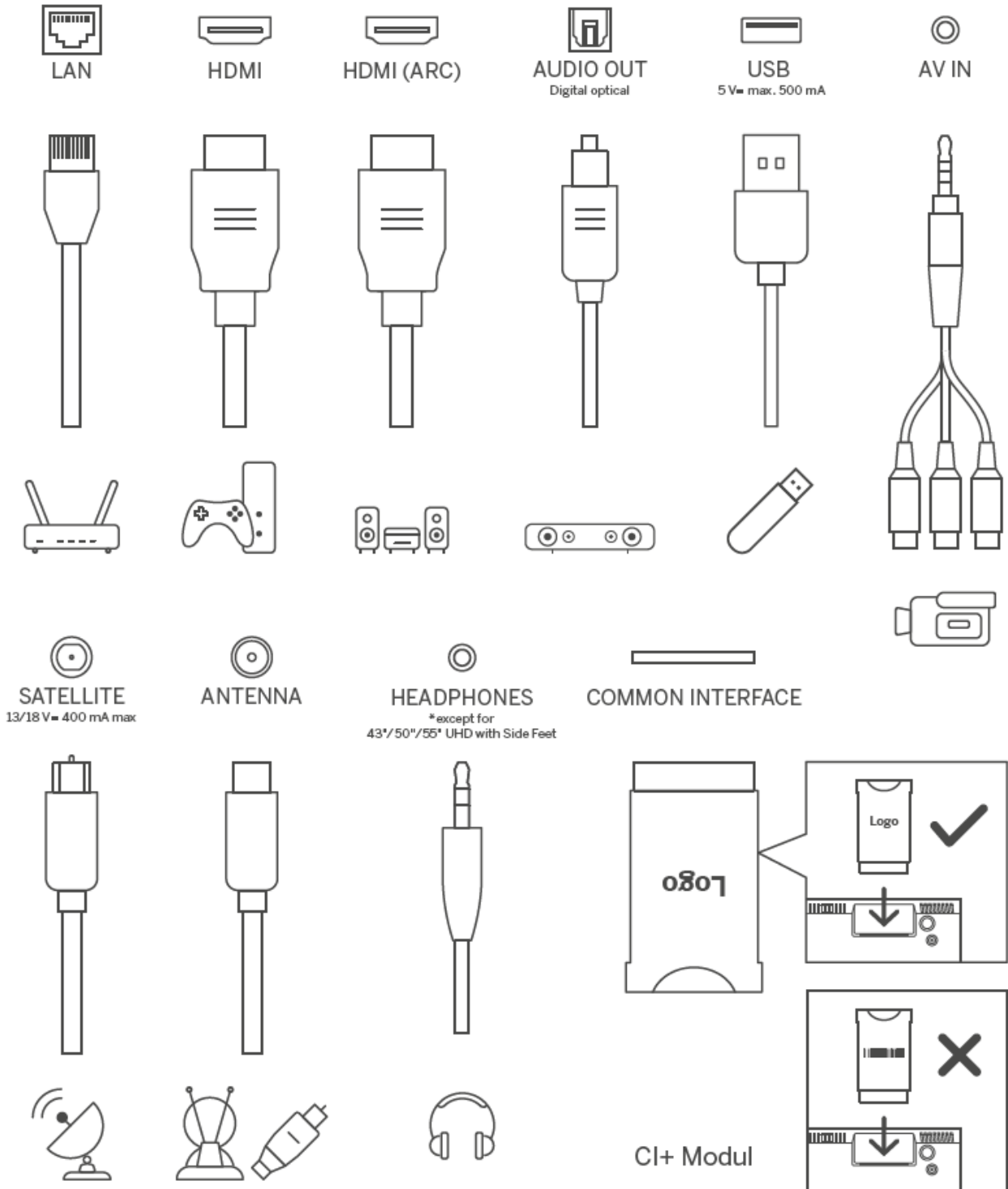



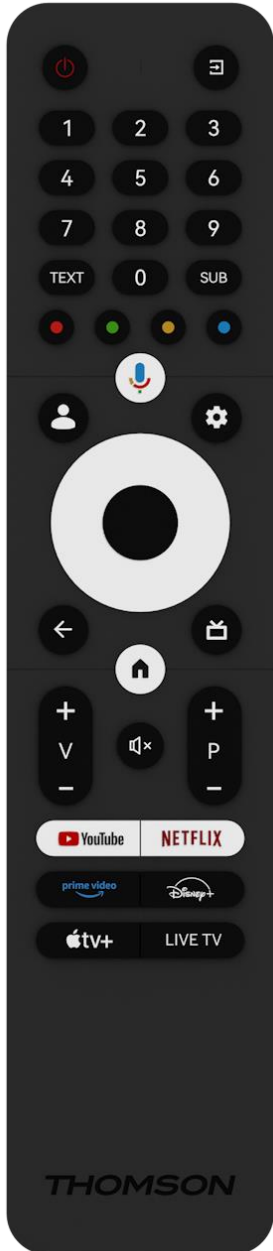









Paina tätä painiketta valmiustilassa kytkeäksesi television päälle/pois päältä.

3.2 Yhteydet



4 Kaukosäädin



	Virtapainike/valmiustila: Pikavalmiustila / Valmiustila / Päällä
	Lähde/syöttö: Valitse TV:n tulo
0-9	Numeropainikkeet: Vaihda kanavaa Live TV-tilassa, syötä numero tai kirjain näytön tekstikenttään.
TEXTI	Avaa ja sulje tekstitelevio (jos se on käytettävissä Live TV -tilassa).
SUB	Tekstityksen kytkeminen päälle ja pois päältä (jos käytettävissä)
	Värilliset painikkeet: Seuraa näytön ohjeita värillisten painikkeiden toiminnoista.
	Mikrofoni: Aktivoi Google Assistant
	Profiilin vaihto: Vaihda useiden Google-profiilien välillä
	Asetukset: Näyttää Live-TV-asetukset-valikon (Live-TV-tilassa), näyttää käytettävissä olevat asetusvaihtoehdot, kuten äänen ja kuvan
	Suuntanäppäimet: Navigoi valikoissa, asetusvaihtoehdoissa, siirrä tarkennusta tai kursoria jne. ja näytä alisivut Live TV-Teletext-tilassa, kun painat oikealle tai vasemmalle. Seuraa näytön ohjeita
	SELVÄ: Vahvista valinnat, siirry alivalikoihin, katso kanavaluettelo (Live TV -tilassa). Paina 5 sekuntia kytkeäksesi kaukosäätimen taustavalon päälle/pois päältä.
	Takaisin/paluu: Paluu edelliseen valikkoruutuun, siirtyminen askeleen taaksepäin, ikkunoiden sulkeminen, tekstitelevision sulkeminen (Live TV-Teletext-tilassa). Poistu multimediatiedostojen toistosta ja palaa MMP (Multi Medi Player) -yleisvalikkoon.
	Sähköinen ohjelmaopas
	Koti: Avaa aloitusnäyttö
+ v -	Äänenvoimakkuus +/-: Säättää television äänenvoimakkuutta.
	Mykistä: Sammuta television äänenvoimakkuus kokonaan.
+ P -	Ohjelmat +/-: Vaihda TV-/radiokanavien välillä. Selaa kanavaluettelo sivu kerrallaan, kun kanavaluettelo näkyy TV-ruudussa.
	Käynnistä YouTube-sovellus
	Käynnistä Netflix-sovellus
	Käynnistä Prime Video -sovellus
	Käynnistä Disney + -sovellus
	Käynnistä Apple TV -sovellus
LIVE TV	Käynnistä Live TV -sovellus

5 TV-asennus

5.1 Aseta televisio

Aseta televisio tukevalle paikalle, joka kestää television painon. Välttääksesi vaarat, älä sijoita TV:tä veden tai lämmönlähteiden (kuten valon, kynttilän tai lämmittimen) lähelle, älä tuki TV:n takaosassa olevaa ilmanvaihtoa.

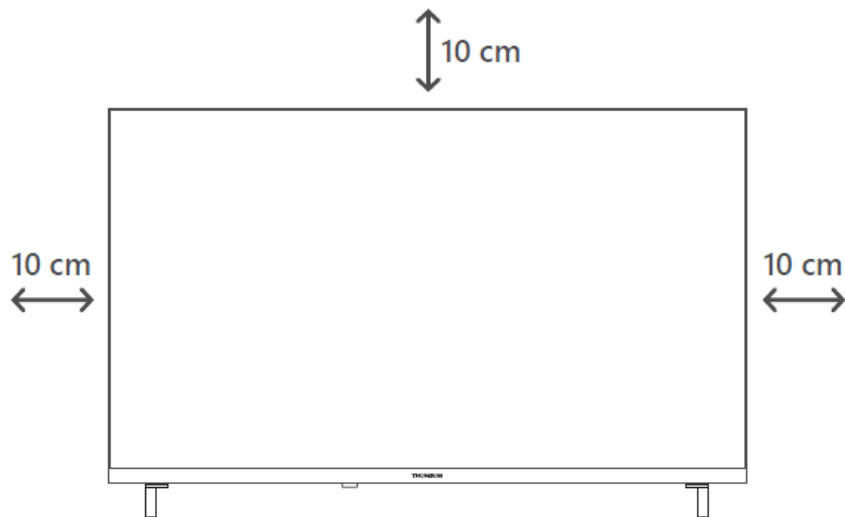

5.2 Kytke antenni ja virta

1. Liitä antennikaapeli television takana olevaan antennipistorasiaan.
2. Kytke television virtajohto (AC 100-240 V~ 50/60 Hz). TV siirtyy valmiustilaan (punainen valo).
3. Kytke televisio päälle painamalla television virtapainiketta tai kaukosäätimen virtapainiketta.

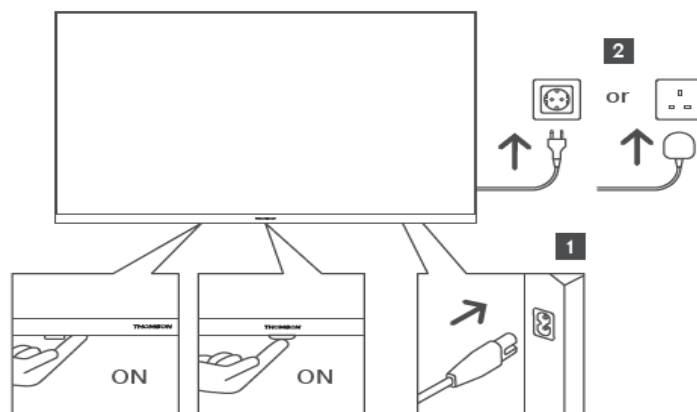

**Television tarkka ulkonäkö, mukaan lukien logon sijoittelu ja kehys, vaihtelee TV-mallin mukaan. Käytä näitä kuvia vain viitteenä.*

6 Alkuasetukset

Ensimmäisen alkuasennuksen aikana näytössä näkyvä ohjattu asennusohjelma opastaa sinua television määrittämisessä. Noudata ohjeita huolellisesti, jotta voit määrittää television oikein.

6.1 Bluetooth-kaukosäätimen pariliitoksen muodostaminen

Paina kaukosäätimen **BACK**- ja Home-painikkeita samanaikaisesti siirtyäksesi Bluetooth-pariliitostilaan. Kaukosäätimen merkkivalo vilkkuu, kun pariliitosprosessi käynnistyy.

Suosittellemme, että suoritat kaukosäätimen pariliitoksen loppuun. Jos kuitenkin jätät tämän väliin, voit myöhemmin yhdistää kaukosäätimen ja television keskenään Asetukset > Kaukosäätimet ja lisävarusteet -valikossa.

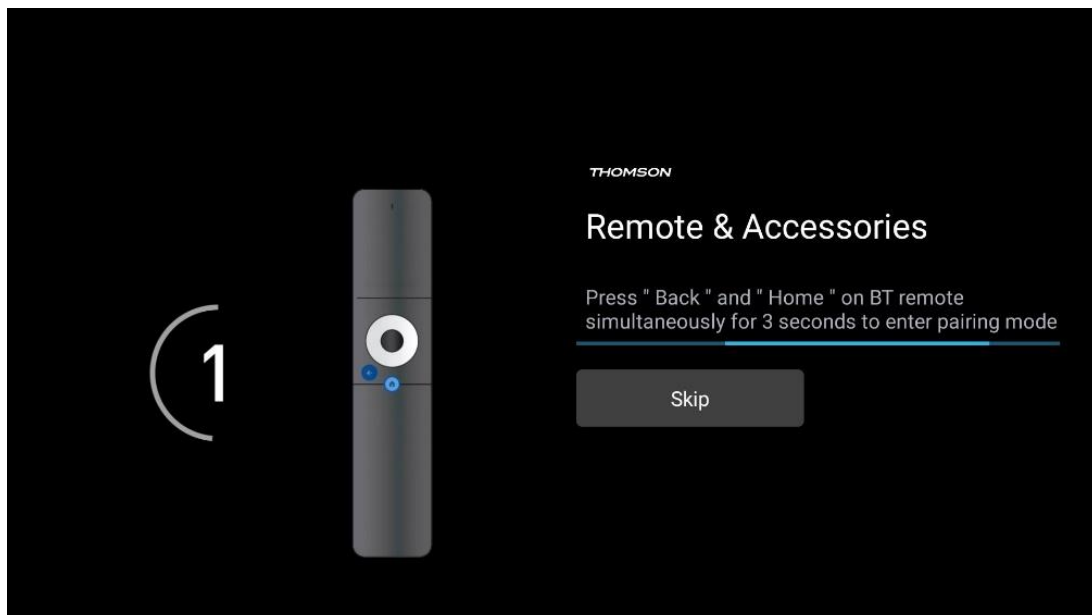

6.2 Kielen valinta

Valitse järjestelmän kieli ylös/alas-suuntapainikkeilla ja vahvista painamalla **OK**.

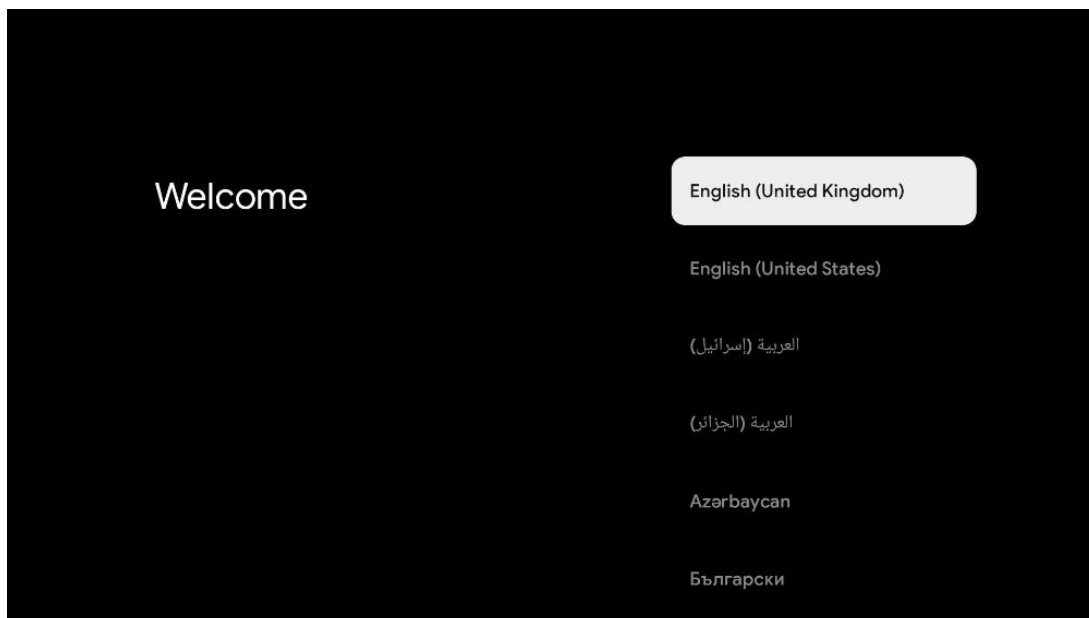

6.3 TV-asetusten valinta

Valitse TV-asetusvaihtoehto ylös/alas-suuntaisilla painikkeilla ja vahvista sitten painamalla **OK**.

Huomautus: Jos valitset Aseta Google TV, tarvitset Google-tilin, jotta voit jatkaa asennusta. Voit käyttää olemassa olevaa Google-tiliä tai luoda uuden tilin.

Huomautus: Valitse Perus-TV:n määrittäminen -vaihtoehto, jos haluat käyttää televisiota vain television katseluun tai radio-ohjelmien kuunteluun maanpäällisen antennin, kaapelin tai satelliittiantennin kautta ja jos et halua liittää televisiota internetiin, jotta voit katsella videosisältöä suoratoistosovelluksista, kuten YouTubesta tai Netflixistä.

Basic TV -vaihtoehdon yksityiskohtainen asennus on kuvattu valikon luvussa 6.5.

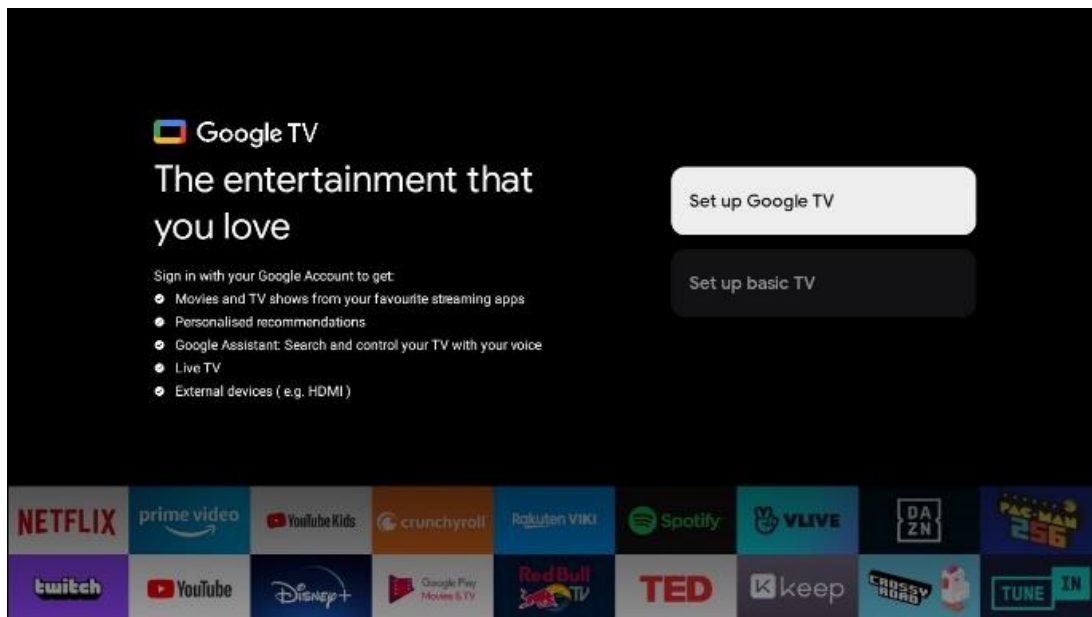

6.4 Google TV:n määrittäminen

6.4.1 Aseta Google Home -sovelluksen avulla

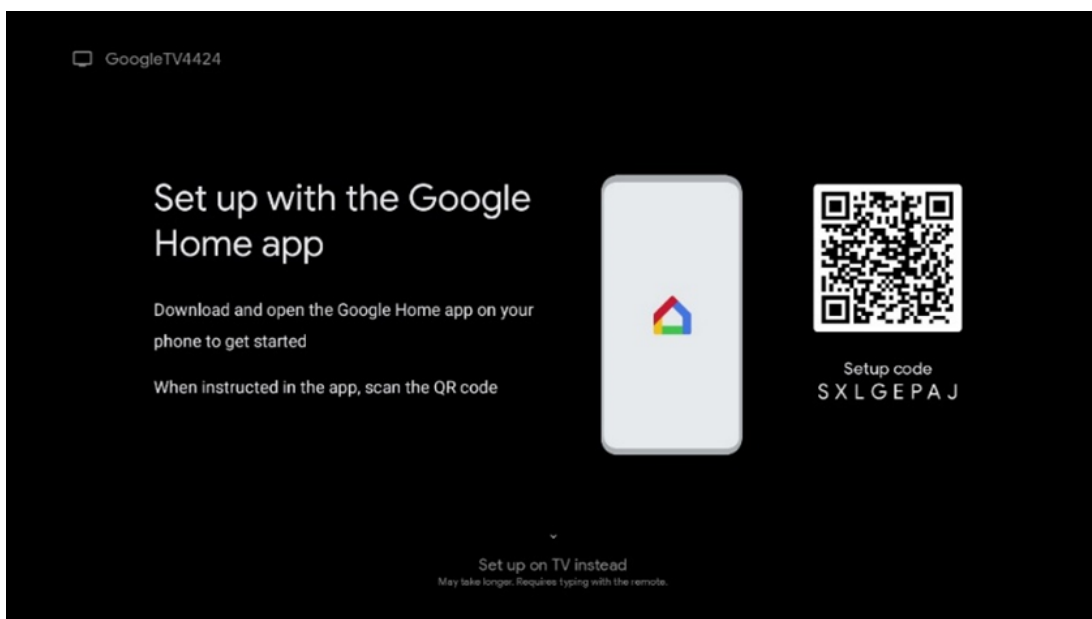

Google Home -sovelluksen käyttöönotto edellyttää mobiililaitetta (älypuhelin tai tabletti), johon on asennettu Google Home -sovellus. Asenna Google Home -sovellus skannaamalla television QR-koodi tai etsimällä Google Home mobiililaitteesi sovelluskaupasta. Jos Google Home -sovellus on jo asennettu mobiililaitteeseen, avaa se ja noudata televisiossa ja mobiililaitteessa annettuja ohjeita. Television asetusten tekeminen mobiililaitteesi Google Home -sovelluksen kautta ei saa keskeytyä.

Huomautus: Jotkin mobiililaitteet, joissa on uusin Android-käyttöjärjestelmäversio, eivät ole täysin yhteensopivia Google TV:n asennuksen kanssa Google Home -sovelluksen kautta. Siksi suosittelemme asennusvaihtoehtoa Aseta TV:ssä.

6.4.2 Aseta TV:hen

Jotta voit hyödyntää Google TV:n monia etuja, televisiosi on oltava yhteydessä Internetiin. Voit liittää television modeemiin/reitittimeen langattomasti Wi-Fi:n kautta tai kaapelilla.

Internet-yhteytesi tunnistetaan ja näytetään automaattisesti, jos olet liittänyt television modeemin/reitittimen suoraan kaapeliin.

Jos haluat liittää television langattomasti internetiin Wi-Fi-yhteyden kautta, valitse haluamasi WLAN-verkko painamalla ylös/alas-suuntapainikkeita, syötä salasana ja muodosta yhteys painamalla Vahvista. Jos valitset Ohita, koska haluat määrittää television perus-tv:ksi, voit määrittää internet-yhteyden myöhemmin TV-asetukset-valikossa.

6.4.3 Kirjaudu sisään Google-tililläsi

Kirjaudu sisään Google-tililläsi syöttämällä sähköpostiosoitteesi ja salasanasasi.

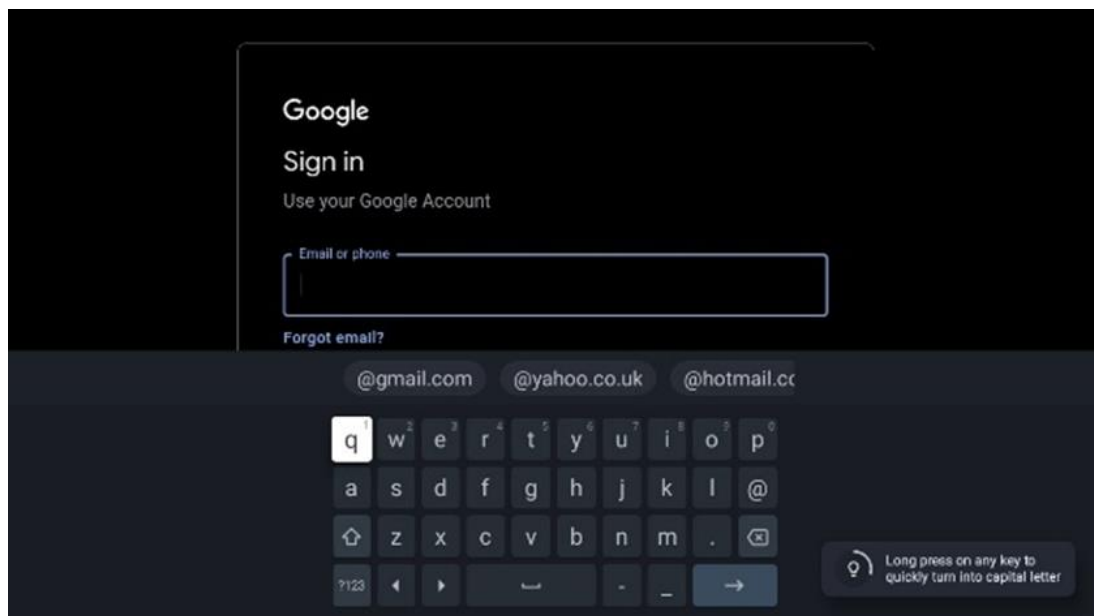

6.4.4 Googlen palveluehdot

Ennen kuin jatkat, lue rauhassa yleiset käyttöehdot, pelien käyttöehdot, tietosuojakäytäntö ja käytettävissä olevat Google-palvelut. Ilmoitat hyväksyväsi nämä palvelut napsauttamalla Hyväksy.

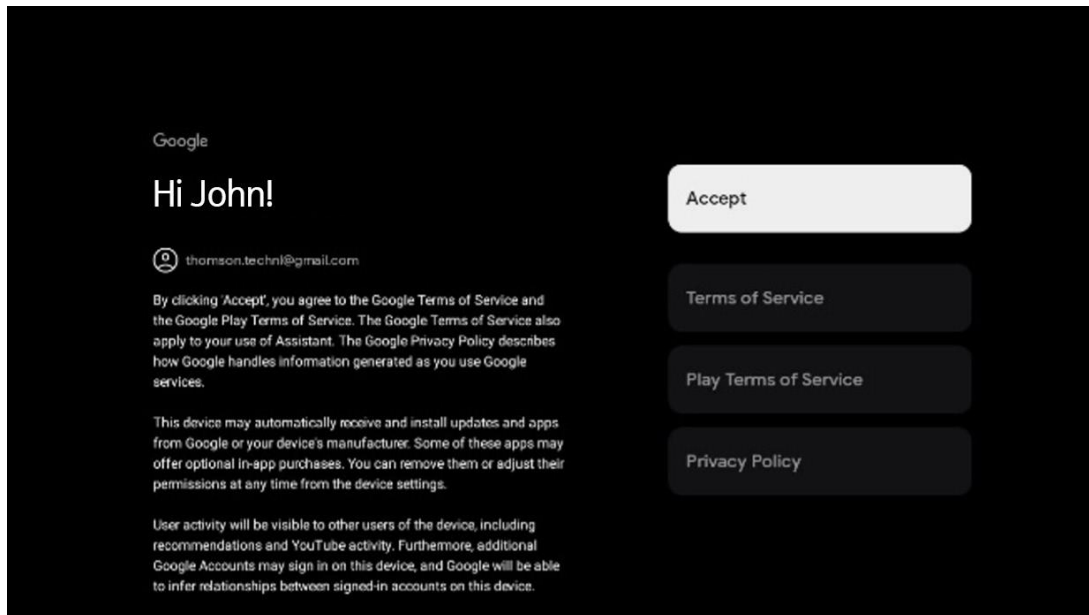

Valitse Hyväksy vahvistaaksesi, haluatko, että sijaintisi tunnistetaan Googlen tietosuojakäytännössä, ja suostut lähettämään automaattisesti diagnostiikkatietoja Googlelle Google-kokemuksesi parantamiseksi.

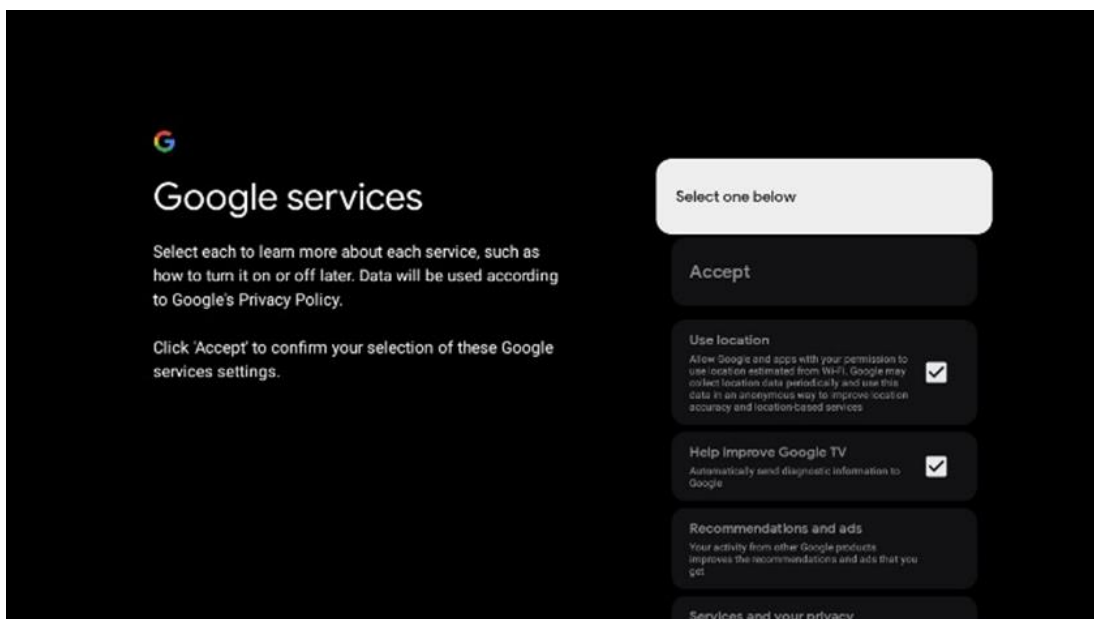

6.4.5 Vahvistaa tai hylätä Googlen palvelut ja ominaisuudet

Tutustu huolellisesti television tarjoamiin palveluihin ja toimintoihin. Jos et halua aktivoida yhtä tai useampaa tarjottua palvelua, voit hylätä ne valitsemalla Ei kiitos.

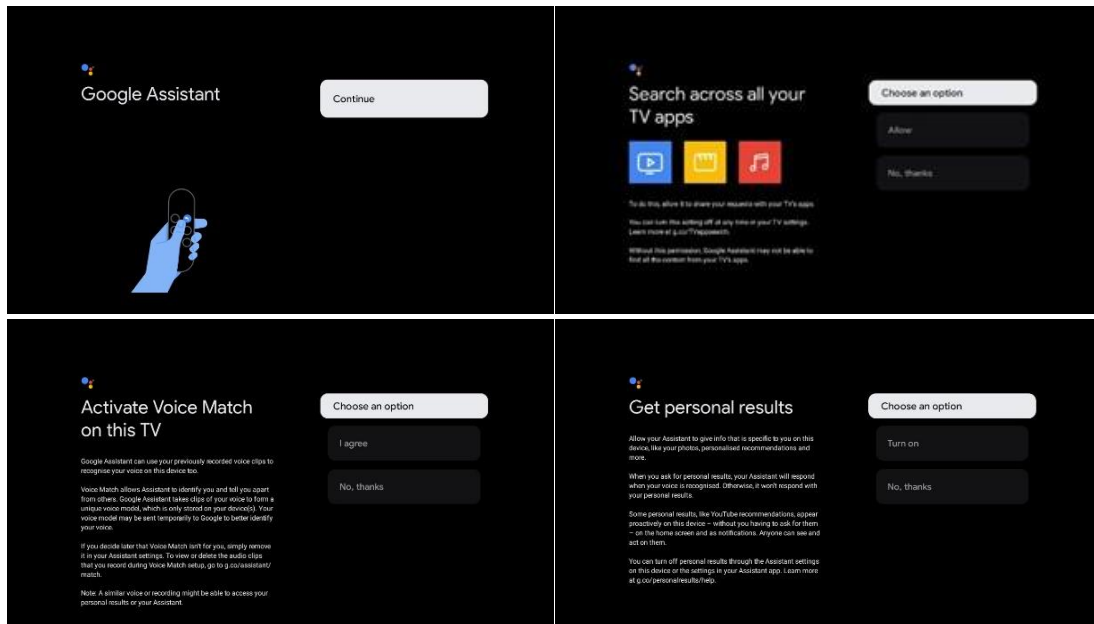

6.4.6 Valitse tilauksesi

Valitse, mitkä suoratoistosovellukset haluat asentaa automaattisesti. Nämä voivat olla sovelluksia, joille sinulla on jo tilaus, tai Googlen ehdottamia sovelluksia.

Osa hakemuksista on jo esivalittu. Voit poistaa niiden valinnan, jolloin niitä ei asenneta automaattisesti ensimmäisen asennusprosessin aikana.

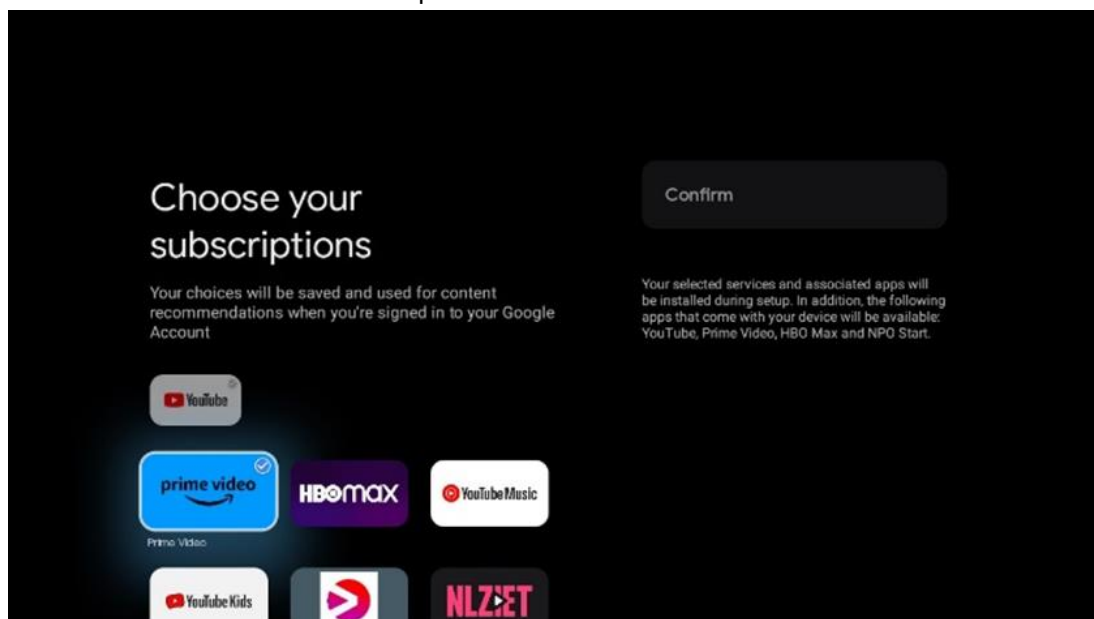

6.4.7 Alueen tai maan valinta

Valitse maa, jossa olet, jotta asennus voidaan suorittaa oikein. Tämä on tärkeää, koska monien sovellusten saatavuus Google Play -kaupassa ja asennustapa riippuvat maantieteellisestä sijainnista (Geo-location). Tästä syystä tietyt sovellukset ovat saatavilla yhdessä maassa ja toisissa ei.

THOMSON

Where are you?

We will provide you with the local time, climate and more information.

Country/Region

Austria

Afghanistan

Algeria

Andorra

Angola

Australia



6.4.8 Vastuuvapauslauseke

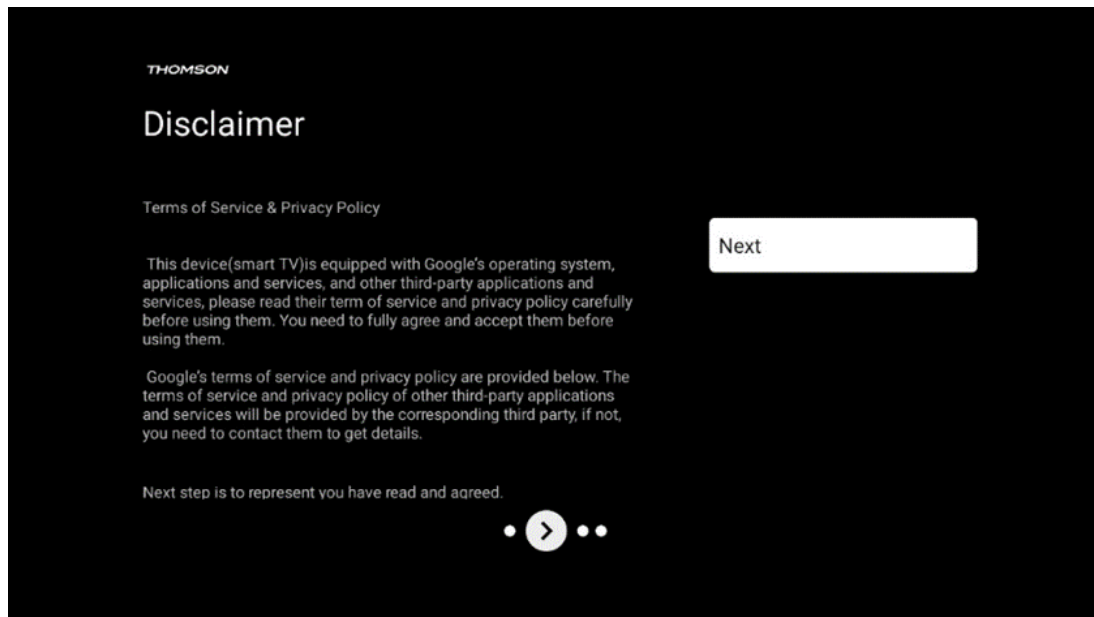

Lue käyttöehdot ja tietosuojakäytäntö huolellisesti läpi ja hyväksy ne klikkaamalla Seuraava.

6.5 Perus-TV:n perustaminen

Valitse asennusvaihtoehto Perus-TV:n määrittäminen, jos haluat käyttää televisiota vain television katseluun tai radio-ohjelmien kuunteluun maanpäällisen antennin, kaapelin tai satelliittiantennin kautta ja jos et halua liittää televisiota internetiin, jotta voit katsella videosisältöä suoratoistosovelluksista, kuten YouTubesta tai Netflixistä.

6.5.1 Valitse Wi-Fi-verkko

Jos et halua katsoa sisältöä suoratoistopalveluista, kuten Netflixistä tai YouTubesta, valitse käytettävissä olevien Wi-Fi-verkkojen luettelon lopussa vaihtoehto Ohita.

6.5.2 Alueen tai maan valinta

Valitse maa, jossa olet, jotta asennus voidaan suorittaa oikein. Tämä on tärkeää, koska monien sovellusten saatavuus Google Play -kaupassa ja asennustapa riippuvat maantieteellisestä sijainnista (Geo-location). Tästä syystä tietyt sovellukset ovat saatavilla yhdessä maassa ja toisissa ei.

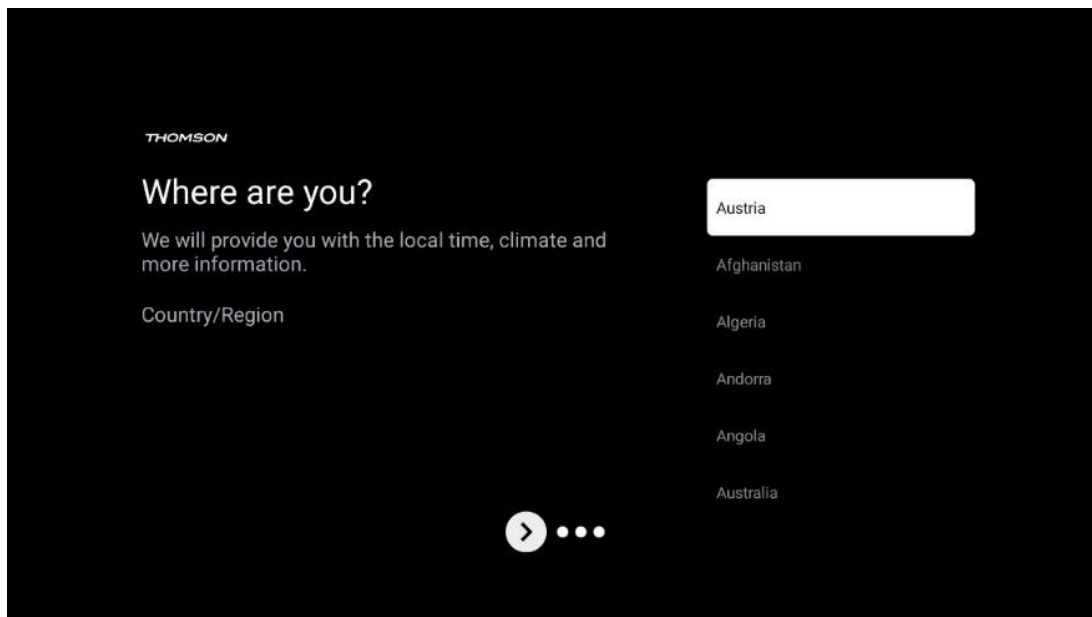

6.5.3 Vastuuvapauslauseke

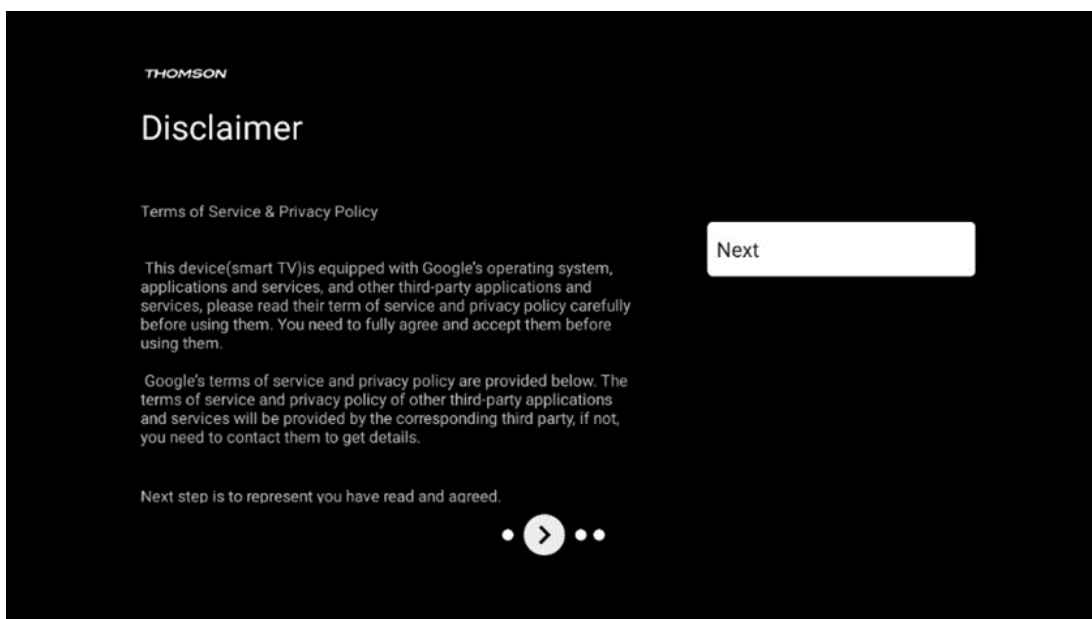

Lue käyttöehdot ja tietosuojakäytäntö huolellisesti läpi ja hyväksy ne klikkaamalla Seuraava.

6.6 Lapsilukko

Ensimmäisen asennusprosessin aikana voit luoda lapsilukon käyttämällä "Lasten ominaisuudet" -vaihtoehtoa tai myöhemmin milloin tahansa "Asetukset" > "Tilit ja kirjautuminen" -valikossa > "Lisää lapsi". Täällä voit määrittää lapsillesi Google TV:n profiilin, jonka avulla he voivat käyttää vain valittuja, lapsiystävällisiä sovelluksia, ja voit määrittää, mitä television esiasennetuista sovelluksista lapset voivat käyttää.

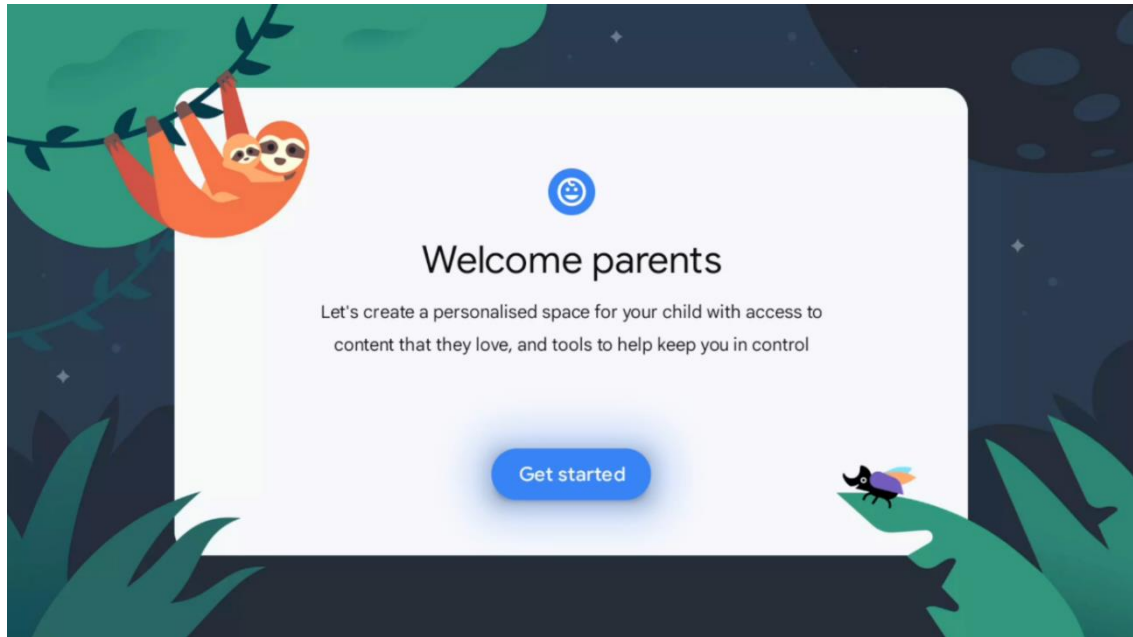

Jos haluat luoda lapsiprofiilin tai lisätä toisen lapsiprofiilin, noudata näyttöön tulevia asennusvaiheita ja ohjeita. Asennuksen aikana Google ilmoittaa sinulle myös lapsiprofiilin ominaisuuksista.

7 Kanavan asennus

Valitse TV-vastaanottotyyppi Viritin TV/Radiokanavien asentamista varten. Käytettävissä ovat vastaanottotyyppivaihtoehdot Maanpäällinen antenni, kaapeli ja satelliitti. Korosta käytettävissä oleva TV-signaalin vastaanottotyyppivaihtoehto ja paina **OK** tai jatka painamalla oikeaa suuntapainiketta.

Jos valitset Skip scan (Ohita skannaus), voit saattaa television ensimmäisen asennusprosessin päätökseen asentamatta televisiokanavia. Voit asentaa TV-kanavat myöhemmin TV-asetukset-valikossa.

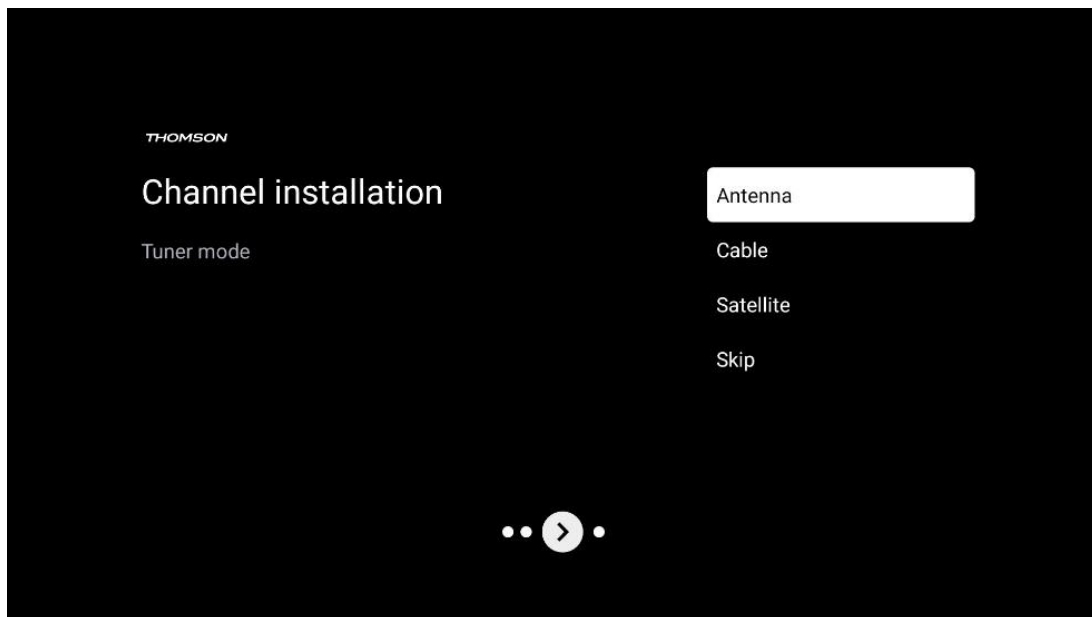

7.1 Viritin-tila

7.1.1 Antenni

Jos Antenni-vaihtoehto on valittuna, televisio etsii digitaalisia maanpäällisiä ja analogisia lähetyksiä. Korosta seuraavassa näytössä Scan (Etsi) -vaihtoehto ja käynnistä haku painamalla **OK** tai jatka haku suorittamatta valitsemalla Skip Scan (Ohita haku).

Operaattorin skannaus: Jos käytettävissä, käytettävissä olevat kaapelioperaattorit luetellaan näytöllä. Korosta haluamasi operaattori ja paina **OK**. Valitse Start (Aloita) ja paina **OK** suorittaaksesi kanavahaun.

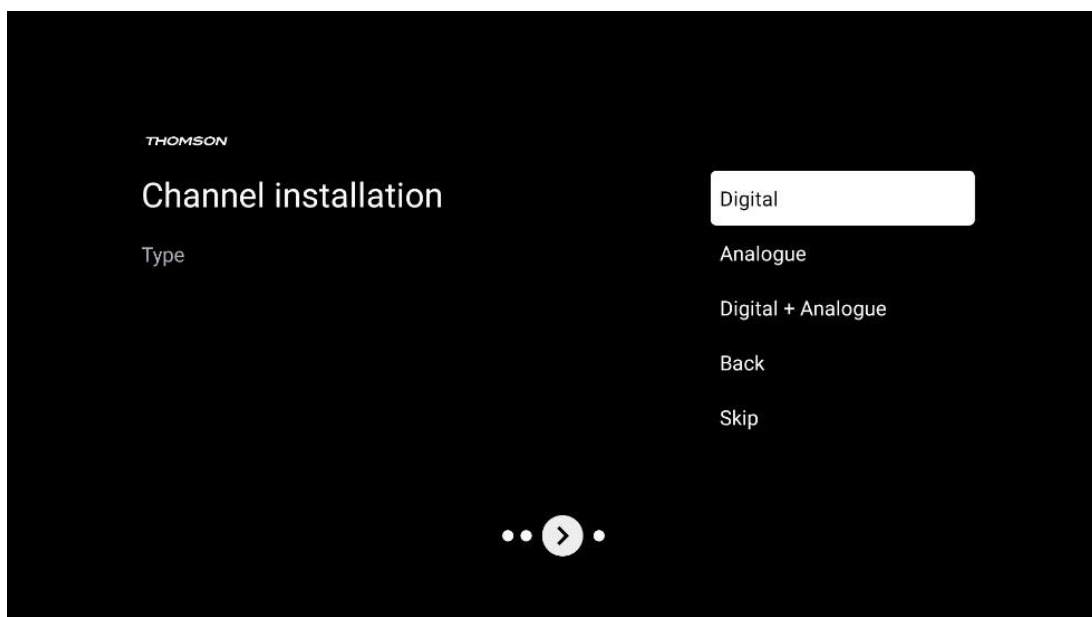

7.1.2 Kaapeli

Jos Kaapeli-vaihtoehto on valittuna, televisio etsii digitaalisia kaapelikanavia.

Useimmissa kaapelikanavaverkoissa on saatavilla vain digitaalisia kanavia. Jatka skannausta valitsemalla Digitaalinen.

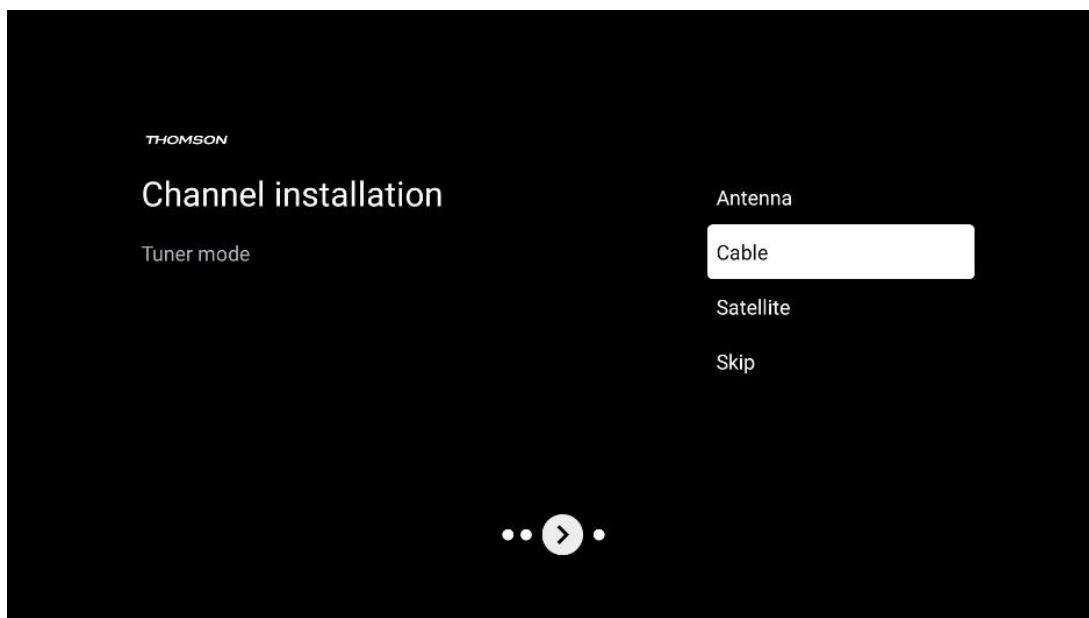

Operaattorin skannaus: Jos käytettävissä, kaapelioperaattorit luetellaan näytöllä. Korosta haluamasi operaattori ja paina **OK**. Valitse Start (Aloita) ja paina **OK** suorittaaksesi kanavahaun.

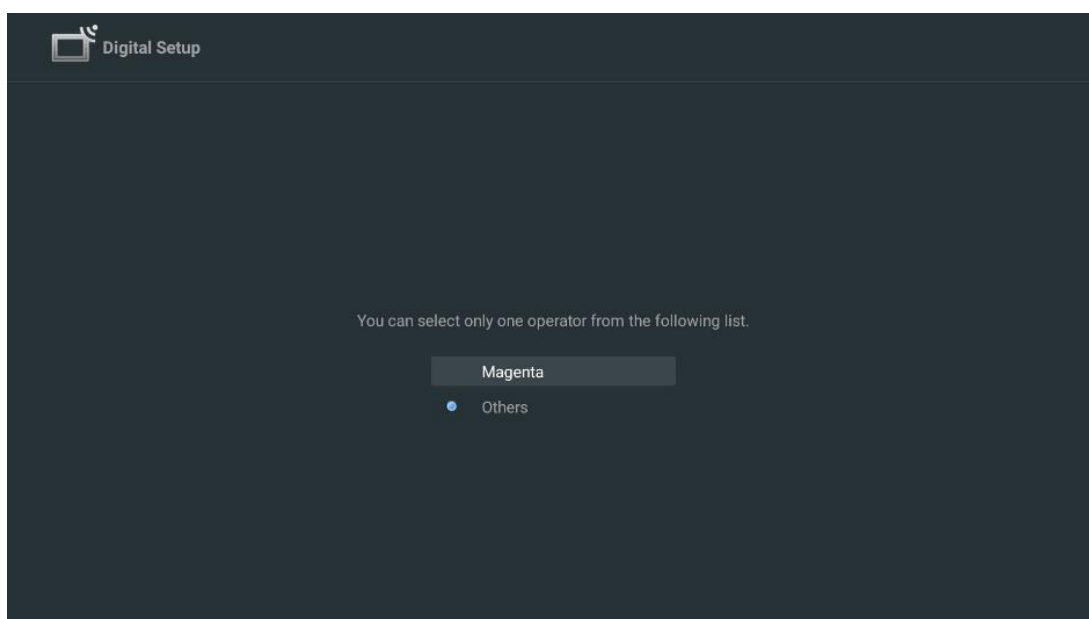

Muut: Valitse vaihtoehto Muut, jos kaapelioperaattorisi ei ole luettelossa tai jos televisiosi on liitetty paikalliseen kaapeliverkkoon. Valitse Scan Type (Skannaustyyppi) ja näytä skannausvaihtoehdot painamalla **OK**.

Täysi skannaus: Tämä on valittava, jos kaikkia kanavia ei löydetty verkkohaun aikana.

Nopea skannaus: Käynnistetään pikahaku, joka tuo kanavat valmiiksi lajiteltuun järjestykseen. Tämäntyyppisessä haussa on tarpeen syöttää verkon tunnus ja keskitaajuus.

Verkon skannaus: Näin vastaanotin tunnistaa kaikki kanavat, mikä on kaapelitelevisio-operaattoreiden kannalta suotavaa. Tämäntyyppisessä haussa on syötettävä ainakin verkon tunnus.

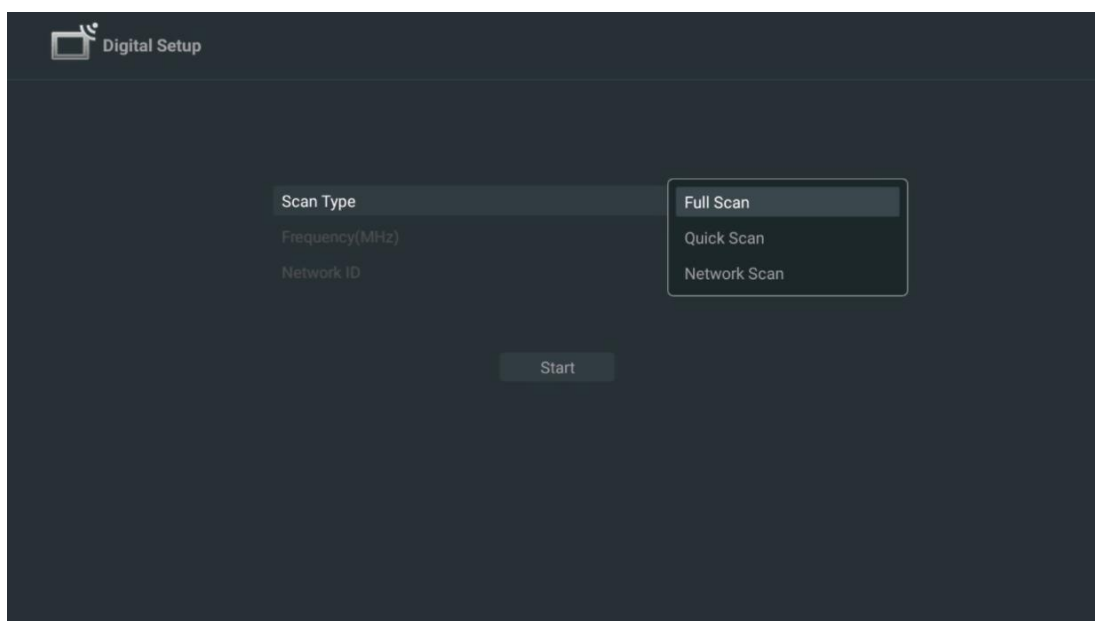

Jatka hakua suorittamatta valitsemalla Skip Scan (Ohita skannaus).

7.1.3 Satelliitti

Huomautus satelliittikanavien asentamisesta Itävaltaan tai Saksaan asennettuihin Thomson-televisioihin:

Thomson-televisioissamme on satelliittikanavien esiasetustoiminto, joka voidaan valita ja suorittaa vain television ensiasennuksen yhteydessä. Tämä toiminto on käytettävissä vain, jos Itävalta tai Saksa on valittu asennusmaaksi ensiasennuksen yhteydessä.

Tämä toiminto suoritetaan vain television ensiasennuksen yhteydessä, kun asennat satelliittikanavat.

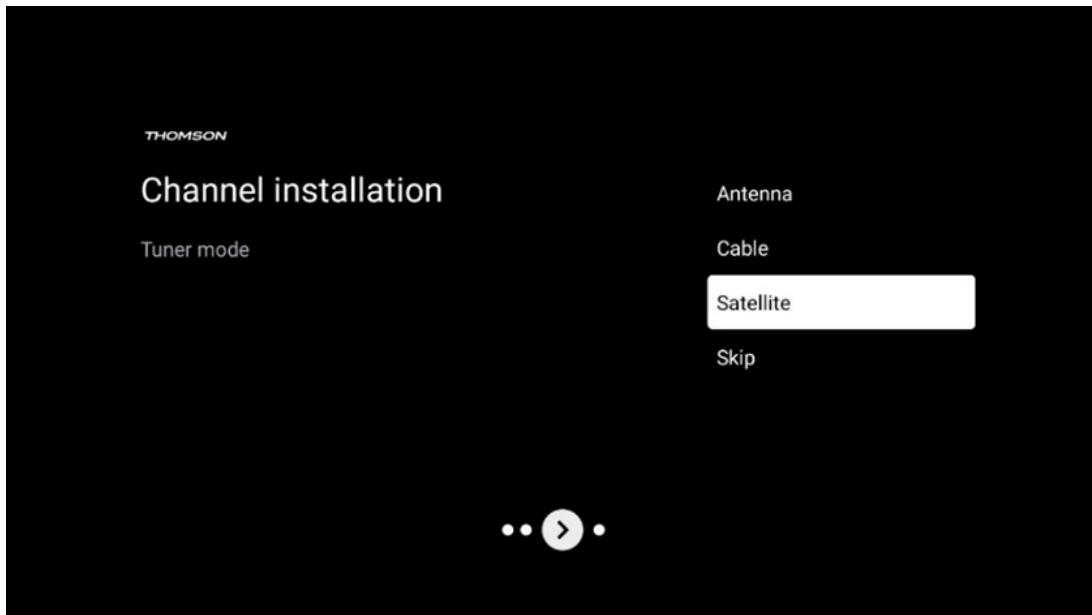

Aktivoi se noudattamalla alla olevia asennusvaiheita:

1. Viritintilan valikko - valitse asennusvaihtoehdoksi Satelliitti.
2. Valitse satelliittikanavat esiasetettu
3. Vahvista valinta painamalla OK-painiketta.

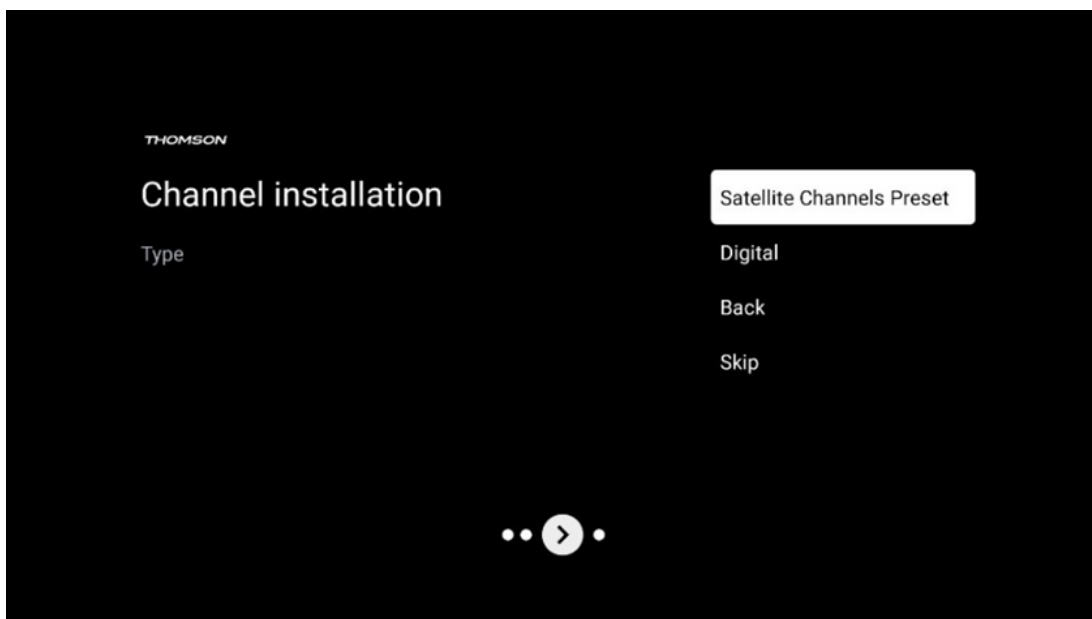

Satelliittiasennus

Valitse asennusvaihtoehto Digitaalinen jatkaaksesi satelliittikanavien asennusta.

M7 Operaattorit

M7-operaattorit ovat maksutelevisio-operaattoreita, jotka tarjoavat kulttuuri- ja kielikohtaisia paketteja kahdeksassa maassa: Alankomaat, Belgia, Saksa, Itävalta, Tšekki, Slovakia, Romania ja Unkari.



Jos televisiosi on liitetty satelliittijärjestelmään useiden satelliittien vastaanottoa varten, valitse Kyllä ja jatka painamalla **OK**.

Jos olet yhteydessä satelliittijärjestelmään, jossa on satelliittivastaanotto, valitse Ei ja noudata näytön asennusohjeita.



Jos haluat suorittaa automaattisen DiSEqC-portin tunnistuksen, paina kaukosäätimen keltaista painiketta ja sitten sinistä painiketta kanavahaun käynnistämiseksi.

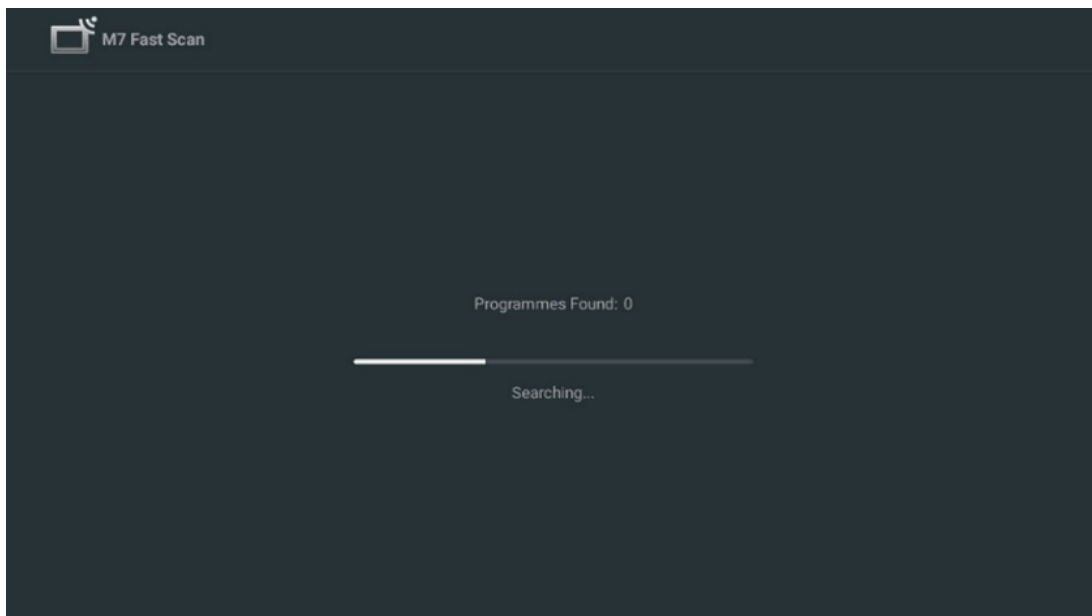

Jos haluat peruuttaa käynnissä olevan haun, paina Takaisin-painiketta. Jo löydettyt kanavat tallennetaan kanavaluetteloon. Kun alkuasetus on valmis, tulokset tulevat näkyviin. Viimeistele asetus painamalla **OK**.

Paikallisen satelliittioperaattorin asennus

Jos käytettävissä, valitse operaattori luettelosta asennuspaikkasi maata varten. Kanavat lajitellaan valitun operaattorin LCN-kanavalajittelun mukaisesti.

Muut

Valitse tämä asennusvaihtoehto, jos haluat ohjelmoida satelliittikanavat erikseen. Televisioruutu on jaettu kolmeen sarakkeeseen. Voit liikkua sarakkeiden välillä painamalla kaukosäätimen ylös/alas- ja vasen/oikea-suuntauspainikkeita.

1st sarake - Satelliitti: Valitse haluamasi satelliitti luettelosta ja valitse se OK-painikkeella.

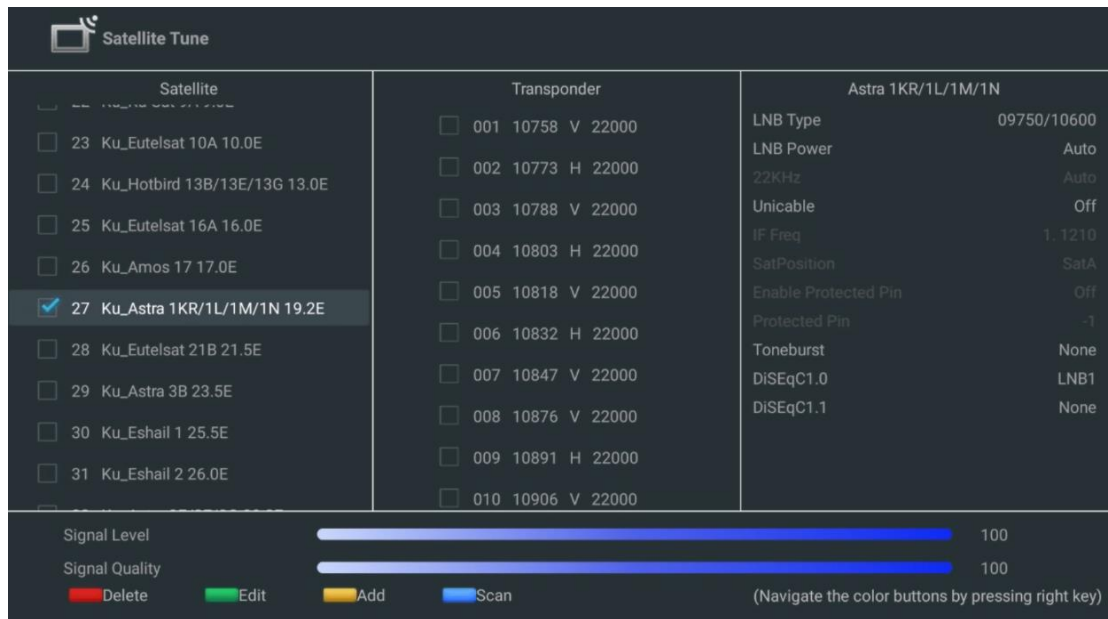

2nd sarake - Transponderi: Valitse ja merkitse yksittäiset transponderit luettelosta, jos et halua skannata koko satelliittia vaan vain tiettyjä transpondereita.

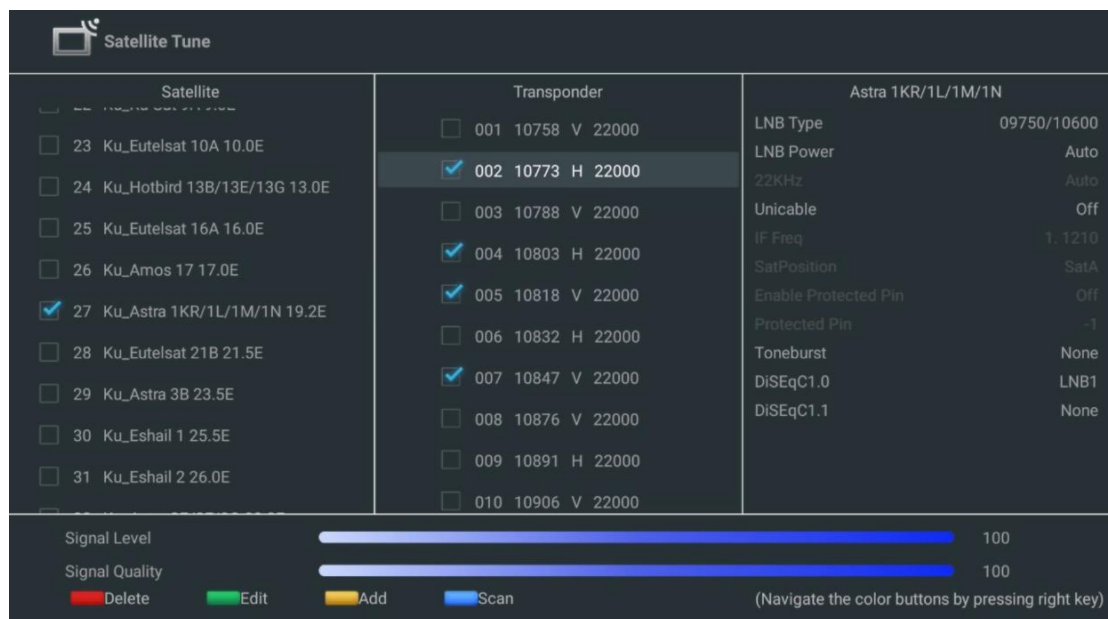

3rd sarake - Vastaanotto-ominaisuudet: Aseta valitsemasi satelliitin vastaanotto-ominaisuudet, esimerkiksi Unicable On / Off tai valitun satelliitin DiSEqC-asento. Oletusarvoisesti tämä sarake on asetettu yhden satelliitin vastaanottoon.

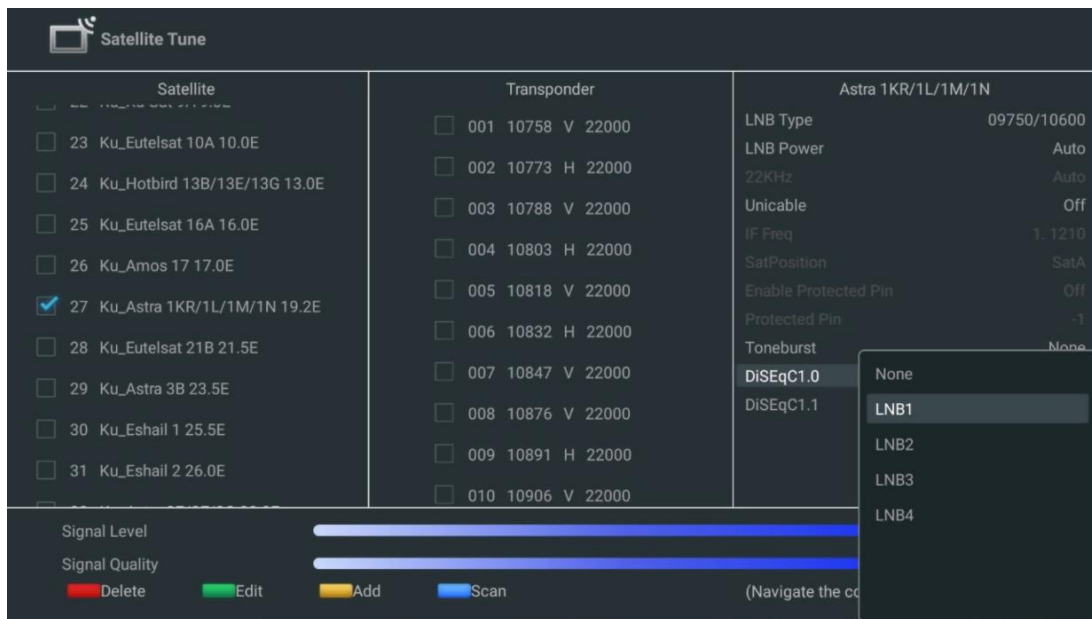

Huomautus: Väripainikkeiden toiminnot on merkitty näytön alaosassa.

Paina punaista painiketta poistaaksesi satelliitin tai satelliittitransponderin luettelosta.

Paina vihreää painiketta muokataksesi satelliittia tai satelliittitransponderia luettelosta.

Paina keltaista painiketta lisätäksesi satelliitteja tai satelliittitranspondereita.

Aloita satelliittilähetysten etsiminen satelliitista tai yksittäisestä satelliittitransponderista painamalla sinistä painiketta.

Huomautus: Jos valitun satelliitin signaalitaso ja -laatu eivät näy, valitse suuntapainikkeilla toinen satelliittitransponderi toisessa sarakkeessa olevasta luettelosta varmistaaksesi satelliittivastaanoton. Tämä vaihe voi olla tarpeen, jos luettelon ensimmäinen transponderi on inaktiivinen. Jos haluat jatkaa koko satelliitin etsintää, poista valitun transponderin valinta ja käynnistä haku painamalla sinistä painiketta.

Kun olet lopettanut satelliittikanavien asentamisen, voit asentaa muita virittimiä, jos televisio on liitetty myös antenni- tai kaapelitelevisioon, tai jatkaa television asennusta valitsemalla Skip.

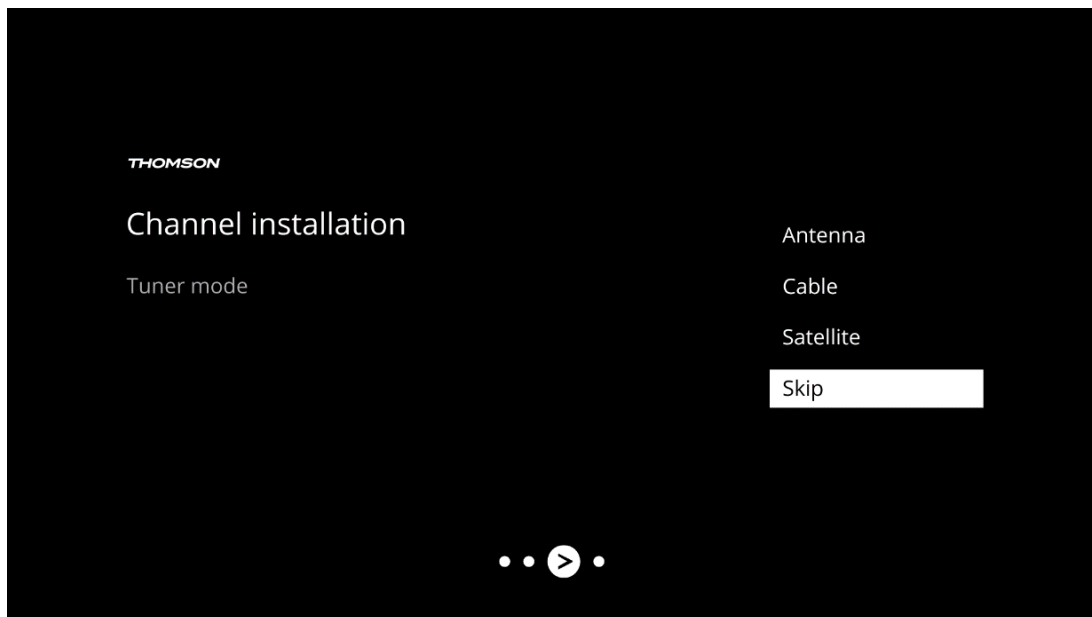

8 Tarkista asetukset

Tarkista viritintilan asetukset järjestelmäasetuksista. Jos haluat vaihtaa maan/alueen tai kanavan asennustyyppin, korosta vastaava valikkovaihtoehto ja paina **OK**. Katso edellistä asennuskohtaa asetusten määrittämiseksi.

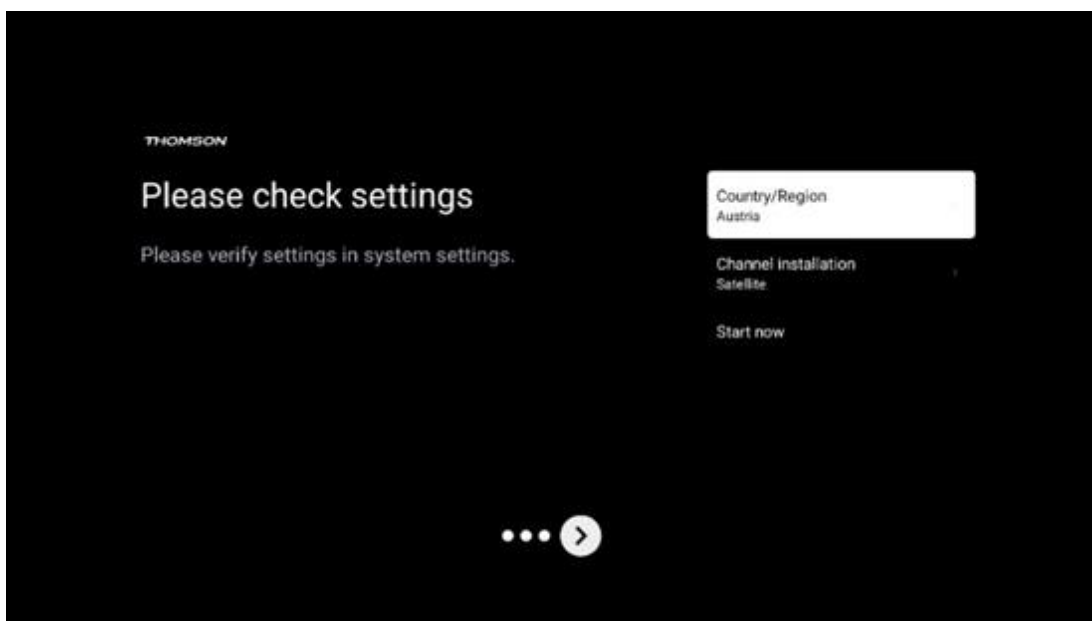

Jos asennusasetukset on määritetty oikein, jatka lopullista asennusta painamalla Käynnistä nyt,

Odota, että televisio suorittaa asennuksen loppuun. Tämä voi kestää muutaman minuutin. Tämä aika tarvitaan lopullisen asennuksen loppuunsaattamiseen valittujen asetusten mukaan.

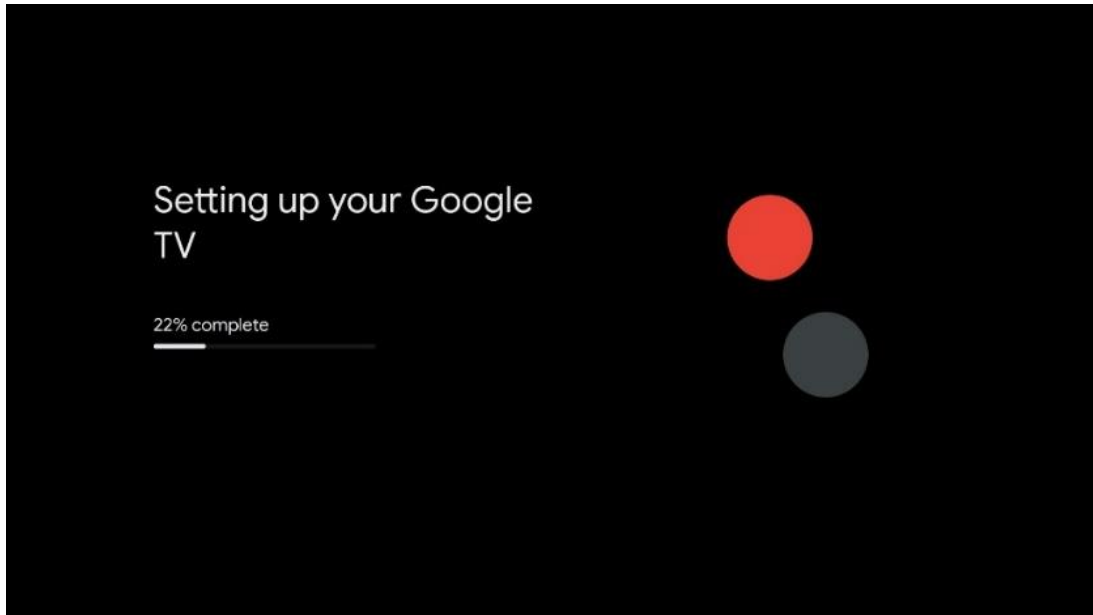

9 Aloitusnäyttö

Aloitusnäyttö on television keskipiste. Aloitusnäytöstä voit käynnistää minkä tahansa asennetun sovelluksen, käynnistää Live TV -sovelluksen televisiolähetysten katsomista varten, katsella elokuvaa eri suoratoistosovelluksista tai vaihtaa HDMI-porttiin liitettyyn laitteeseen. Voit myös milloin tahansa lopettaa minkä tahansa sovelluksen käytön ja palata aloitusnäyttöön painamalla kaukosäätimen Home-painiketta.

Ensimmäisellä rivillä (Parhaat valinnat sinulle) ehdotetaan televisioon asennettujen suoratoistosovellusten suoratoistosisältöä hakuhistoriassa olevien hakuehtojesi mukaisesti. Täältä löydät myös viimeksi valitun TV-tuloliitännän suoravalinnan. Tällä rivillä, ensimmäisessä kohdassa, löydät myös viimeisimmän tulolähteen valintaruudun, jos HDMI CEC -ohjaustoiminto on käytössä tässä laitteessa.

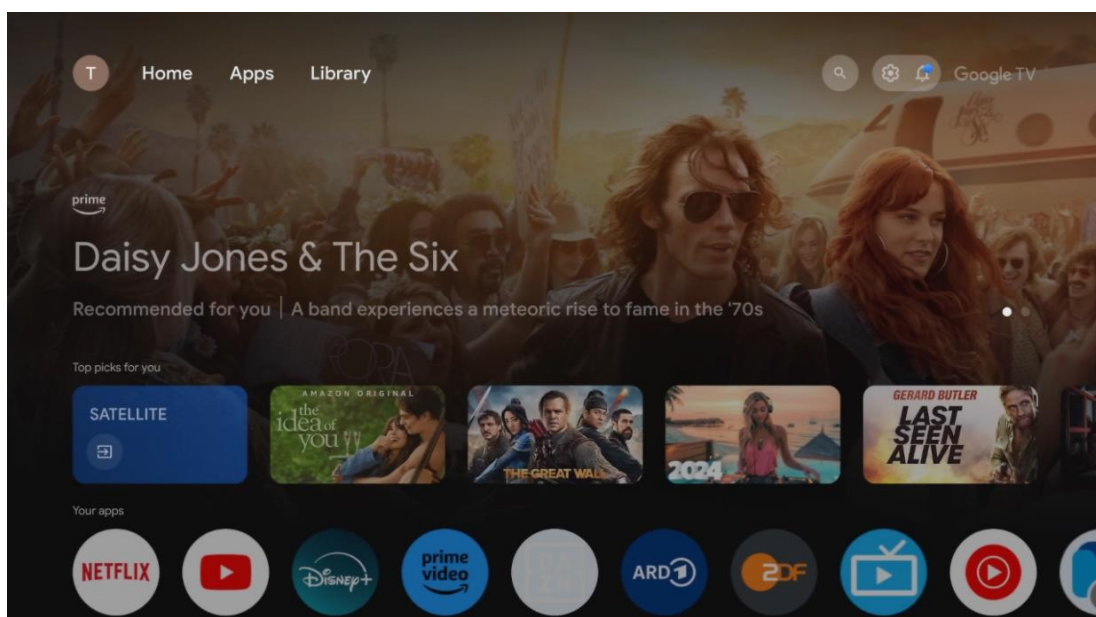

Huomautus: Koti-valikko voi sisältää erilaisia elementtejä riippuen televisiovastaanottimen asetuksista ja alkuasetusten aikana tehdystä maavalinnasta.

Toinen rivi (Omat sovellukset) on sovellusten rivi. Tärkeimmät sovellukset suoratoistopalveluille, kuten Netflixille tai YouTubele, sekä suoralle TV:lle ja MMP:lle (multimediasoitin) löytyvät täältä.

Valitse sovellus kaukosäätimen suuntapainikkeilla ja vahvista valinta OK-painikkeella käynnistääksesi valitun sovelluksen.

Valitse sovellus ja paina OK-painiketta pitkään poistaaksesi valitun sovelluksen suosikkiriviltä, siirtääksesi sen uuteen paikkaan tai käynnistääksesi sen.

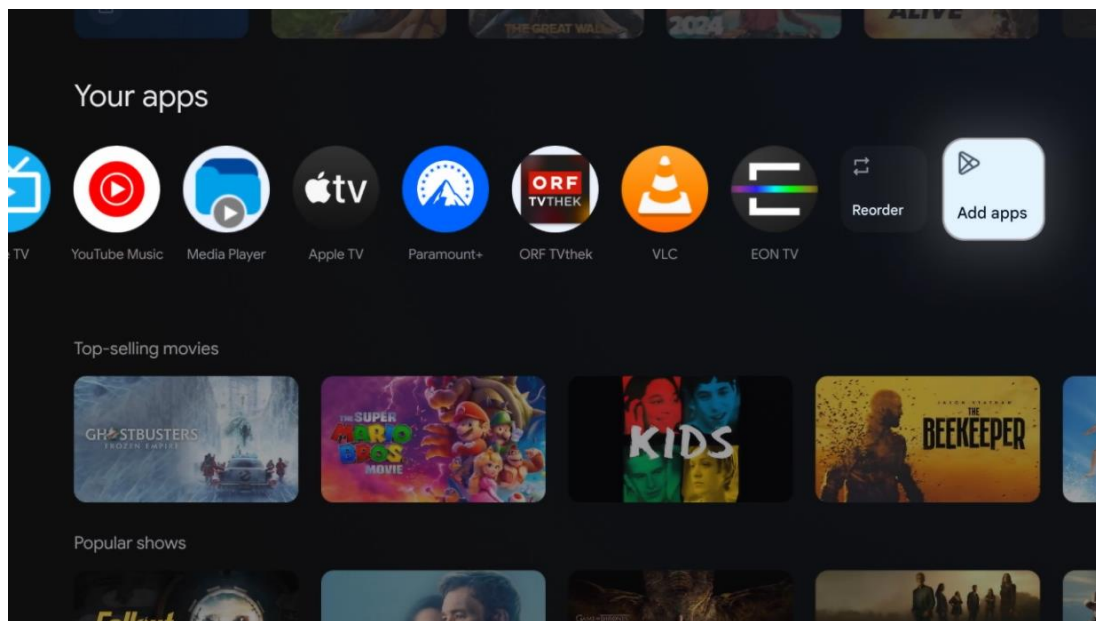

Tämän rivin toiseksi viimeisessä ja viimeisessä kohdassa on laatikot, joissa on vaihtoehdot Järjestä uudelleen ja Lisää sovelluksia. Valitse nämä vaihtoehdot, jos haluat järjestää tämän rivin sovellukset uudelleen tai lisätä uuden sovelluksen Suosikkisovellukset-riville.

Live-TV-sovelluksen ja multimediasoitimen toiminta selitetään erillisessä Valikko-kappaleessa.

Aloitussytyksen alareunasta löydät lisää kanavia, jotka näkyvät genreittäin tai suoratoistosisältöluokittain.

9.1 Google-tili

Siirry vasemmassa yläkulmassa olevaan profiilikuvakkeeseen ja paina **OK**. Korosta profiilikuvake ja paina **OK**.

Täällä voit muuttaa profiiliasetuksiasi, lisätä uusia Google-tilejä tai hallita jo olemassa olevia tilejä.

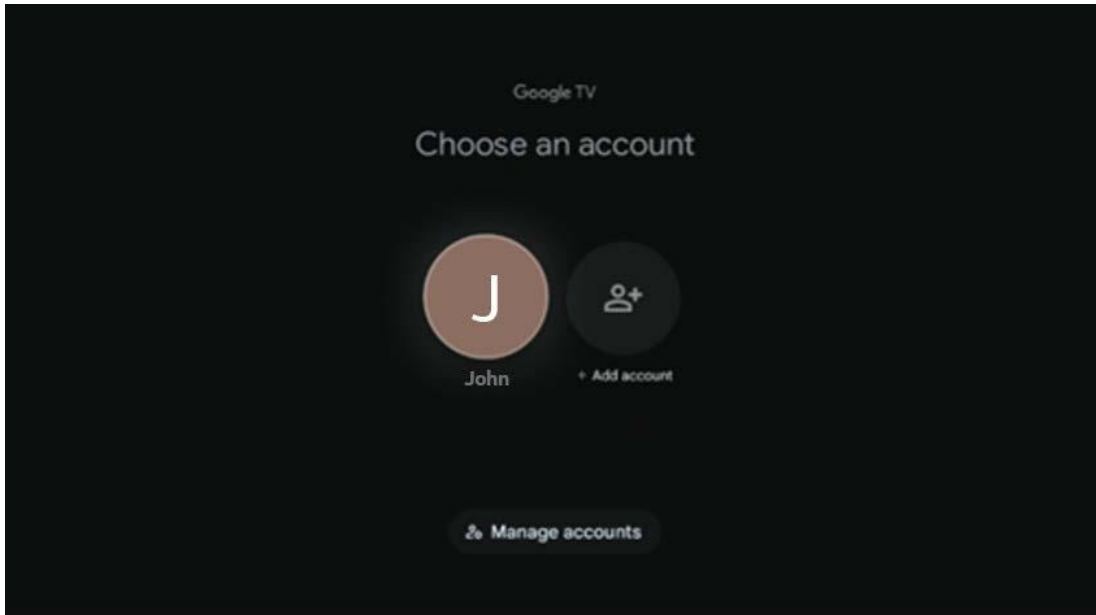

9.2 Sovellukset

Valitse aloitusnäytön Sovellukset-välilehti näyttääksesi televisioon asennetut sovellukset. Voit asentaa sovelluksen siirtymällä hakupalkkiin ja kirjoittamalla sovelluksen nimen. Tämä käynnistää haun Google Play Storesta.

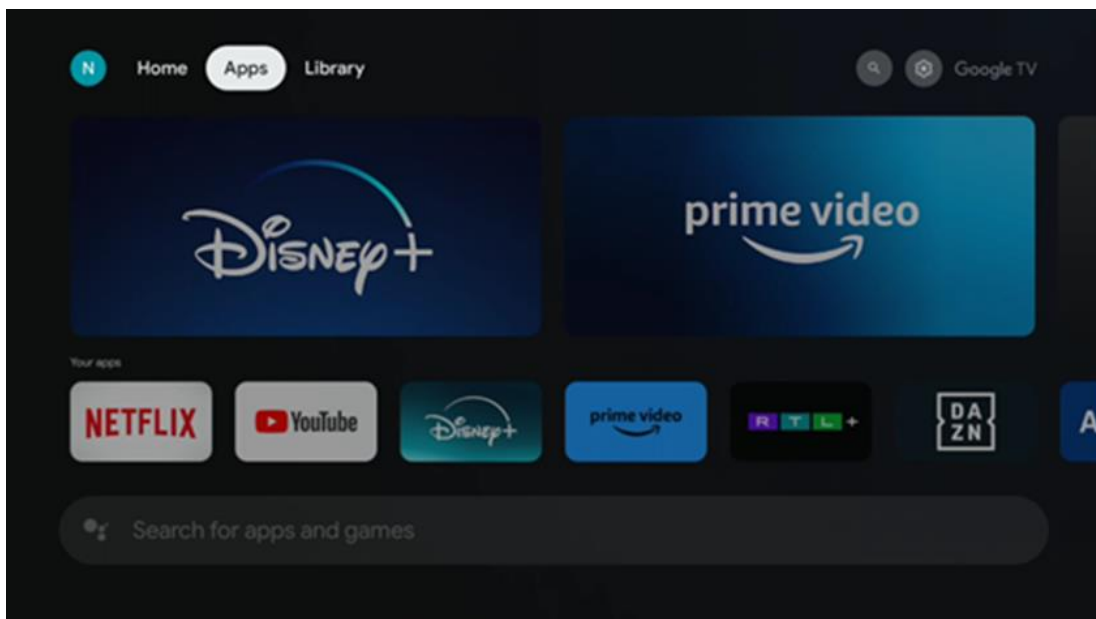

9.3 Kirjasto

Valitse etusivun Kirjasto-välilehti, jos haluat toistaa jo ostamaasi tai vuokraamaasi suoratoistosisältöä televisiossa tai mobiililaitteissa, kuten matkapuhelimessa tai tabletissa, Google-tilisi avulla.

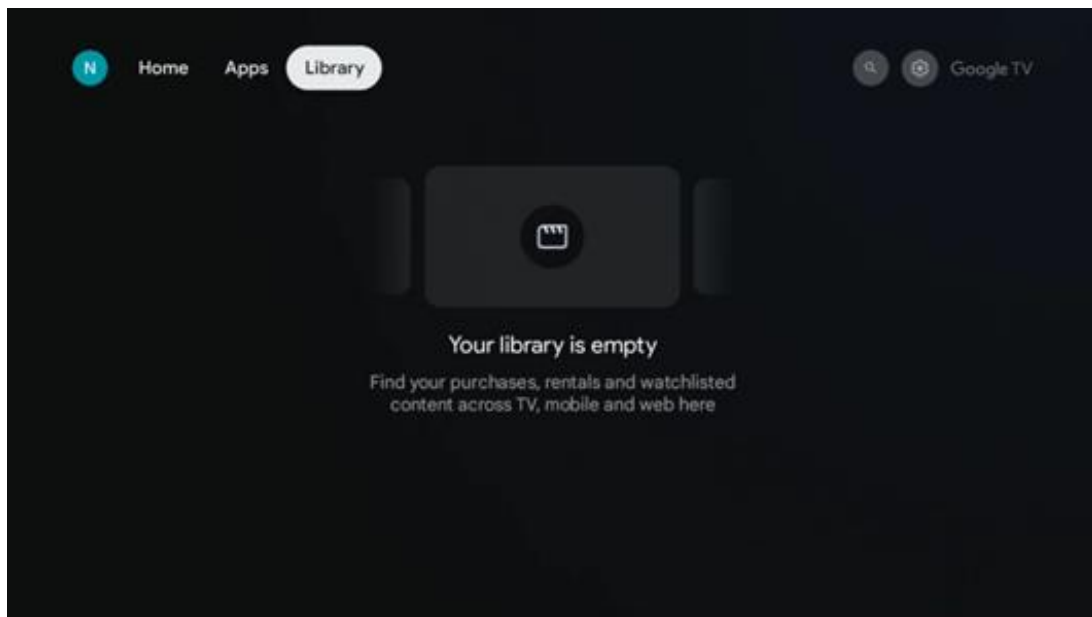

9.4 Google TV -haku

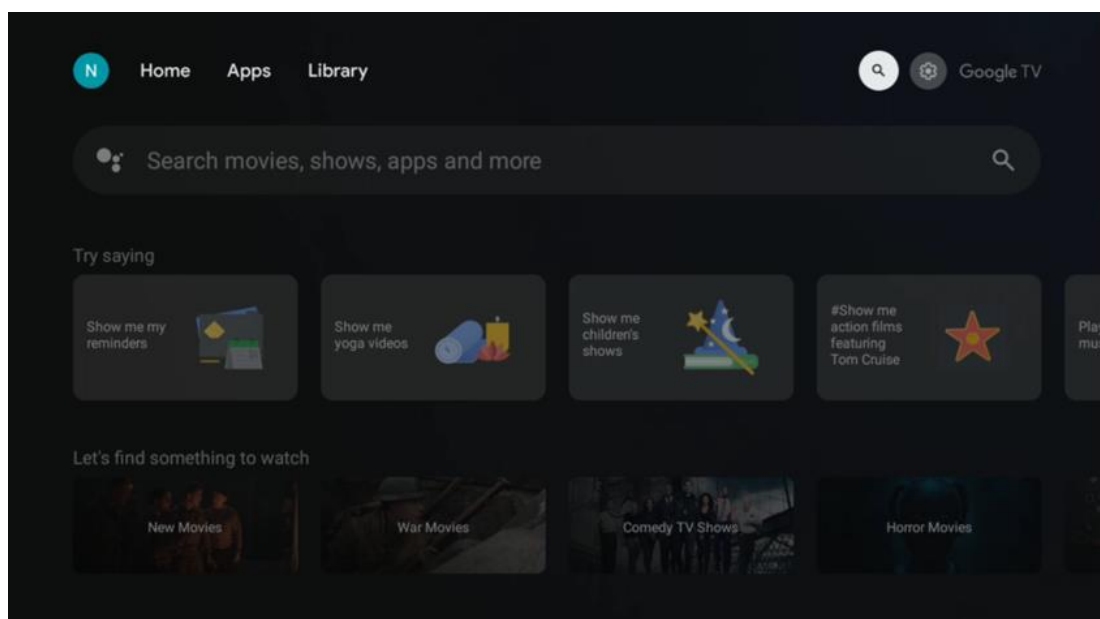

Hakutyökalut sijaitsevat näytön oikeassa yläkulmassa. Voit joko kirjoittaa sanan aloittaaksesi haun virtuaalinäppäimistön avulla tai kokeilla äänihakua kaukosäätimen sisäänrakennetun mikrofoniin avulla. Siirrä tarkennus haluamasi vaihtoehdon kohdalle ja jatka painamalla **OK**.

Äänihaku - Käynnistä äänihakutoiminto painamalla mikrofoniakuvaketta. Googlen äänihakukenttä tulee näkyviin näytön yläosaan. Esitä kysymyksesi Googlelle ja televisio vastaa sinulle. Paikallisia hakusanoja varten on tärkeää, että TV:n Valikkokieli on asetettu paikalliselle kielelle.

Näppäinhaku - Valitse hakupalkki ja paina **OK**. Näyttöön tulee virtuaalinen Google-näppäimistö. Kirjoita kysymys, johon haluat vastauksen.

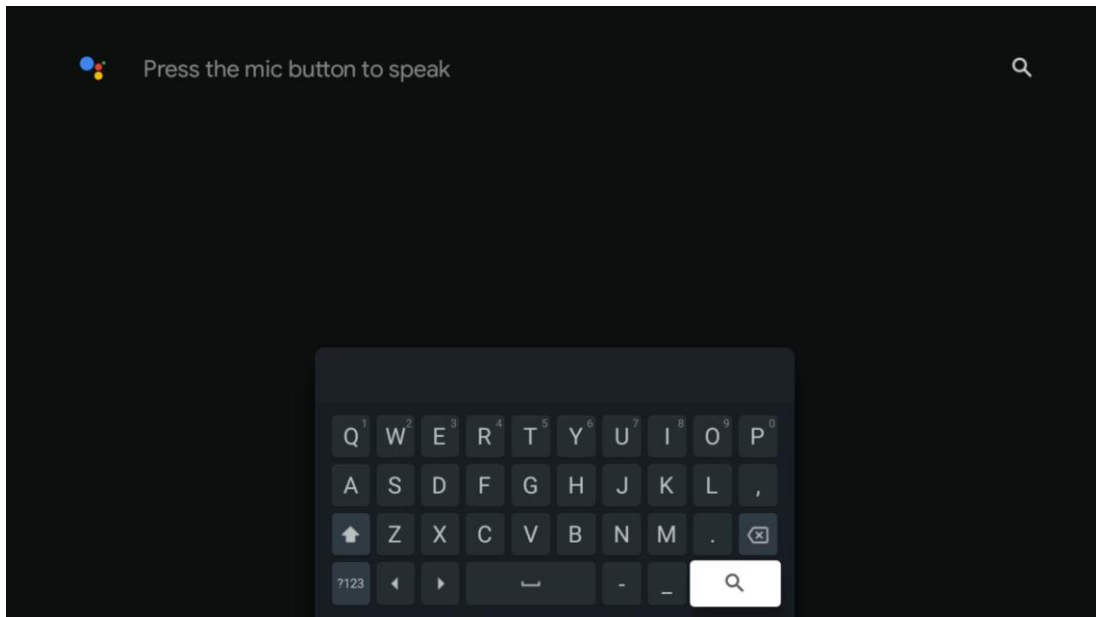

9.5 Ilmoitus

Ilmoituspainike tulee näkyviin vain silloin, kun yksi tai useampi ilmoitus on lukematta. Voit tarkistaa ne siirtymällä Asetukset-kuvakkeeseen, joka avaa alivalikon. Alivalikon alareunasta löydät kaikki viimeisimmät ilmoitukset.

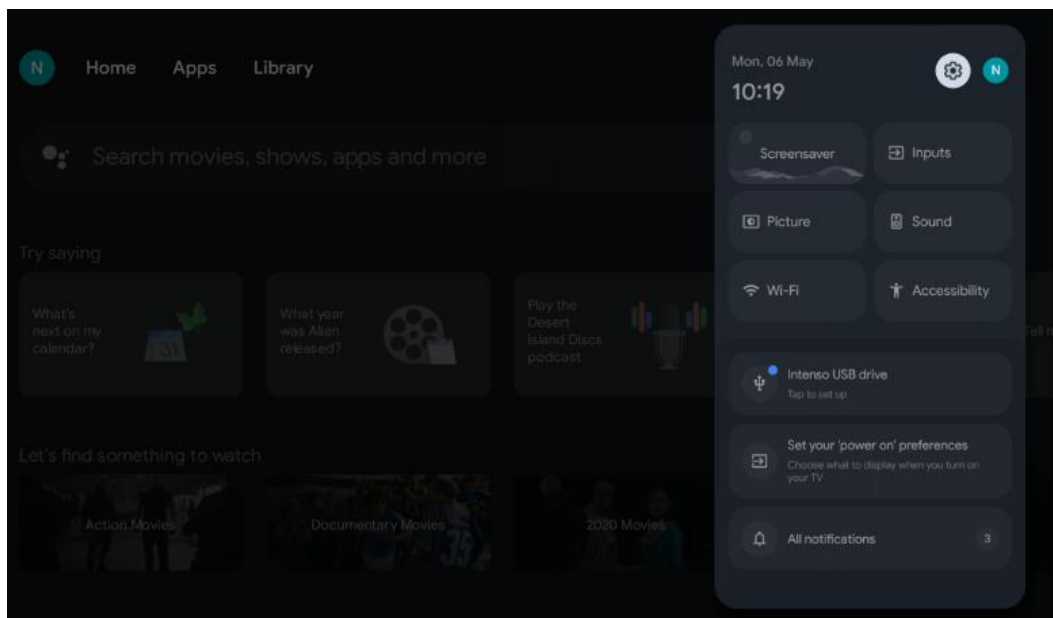

10 Asetukset

Jos haluat nähdä koko luettelon käytettävissä olevista asetuksista, siirry aloitusnäyttöön painamalla Aloitusnäyttö-painiketta. Napsauta oikeassa yläkulmassa olevaa Asetukset-painiketta.

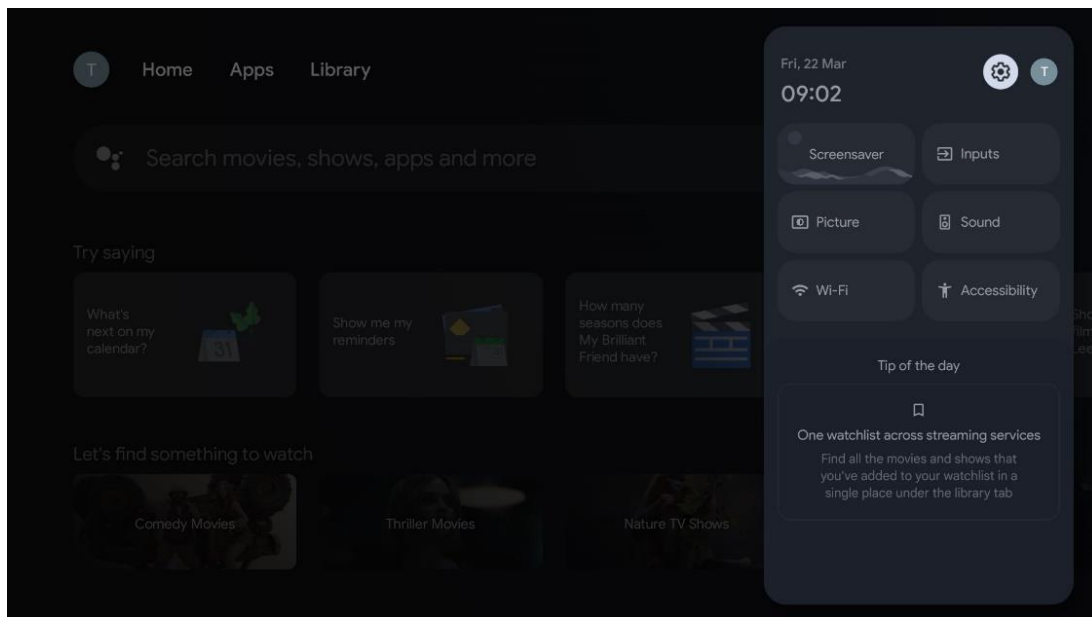

* Yllä olevat kuvat ovat vain viitteellisiä, katso tarkemmat tiedot tuotteesta.

10.1 Aseta laitteen nimi

Tässä valikossa voit valita televisiosi nimen ehdotettujen nimien luettelosta. Voit myös antaa televisiolle mukautetun nimen.

Tämä on tärkeää Chromecast-toiminnon käyttämiseksi, jotta televisio tunnistetaan oikealla nimellä. Määrittämällä TV-nimen TV tunnistetaan oikein myös kotiverkossasi.

10.2 Kanavat ja tulot

Etsi käytettävissä olevat kanavat ja tulot.

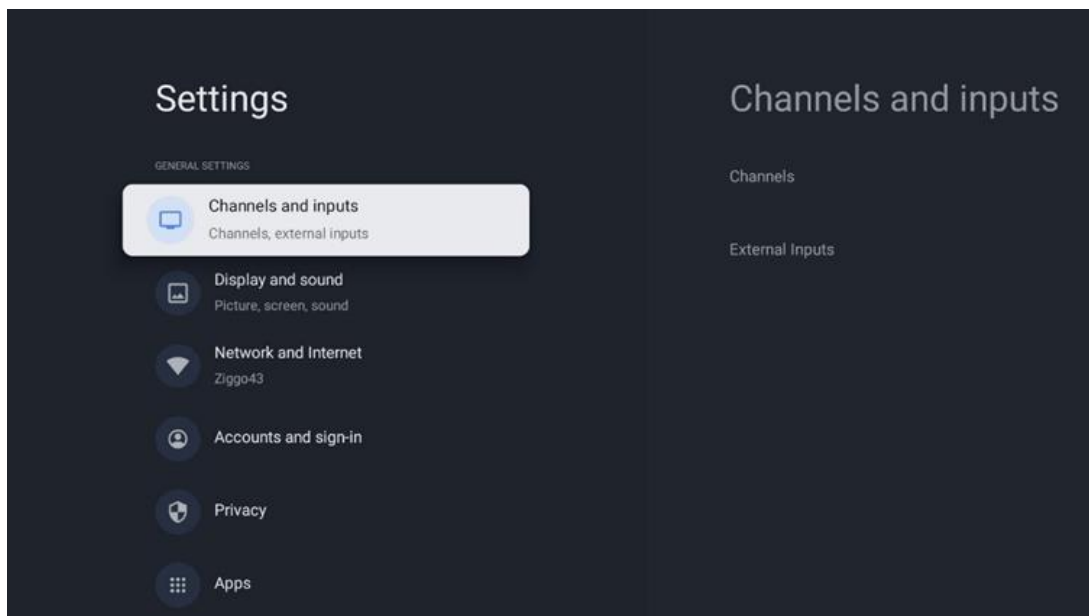

10.2.1 Kanavat

Valitse Viritintila ja jatka painamalla **OK**. Korosta sitten jokin käytettävissä olevista vaihtoehdoista: Antenni, Kaapeli tai Satelliitti. Paina **OK** ja paina sitten kaukosäätimestä **Back (Takaisin)** nähdäksesi viritysvaihtoehdot. Viritintilan valinnasta riippuen käytettävissä on erilaisia viritysvaihtoehtoja.

Huomautus: Ennen kanavien skannausta sinua saatetaan vaatia syöttämään PIN-koodi, jotta voit jatkaa. Voit asettaa PIN-koodin avaamalla Live TV App -sovelluksen ensimmäistä kertaa. Tarvitset tätä PIN-koodia erilaisiin TV-toimintoihin, kuten kanavien uudelleenkuunteluun, lapsilukon asettamiseen tai TV:n palauttamiseen tehdasasetuksiin. Vaihtoehtoisesti sinua saatetaan pyytää asettamaan PIN-koodi sen jälkeen, kun olet suorittanut kanavien skannauksen alkuperäisessä asennusprosessissa.

Huomautus: Lisäasetusvalikko on merkityksellinen vain, jos viimeinen tulo on Satelliitti. Muille tuloille on vain Channel Scan ja Virtual Keyboard.

10.2.1.1 Kanavan haku

10.2.1.1.1 Antenni

Valitse Antenni viritintilan alivalikosta ja palaa kanavahaun valikkoon painamalla Takaisin-painiketta.

Valitse Satelliitin automaattinen haku tai Antennin manuaalinen haku -alavalikko ja paina **OK**. Anna PIN-koodi jatkaaksesi kanavien skannausta.

- **Antenni Auto Scan:** DVB-T/T2-kanavien automaattinen haku: Paina kaukosäätimen OK-painiketta.
- **Antenni Manuaalinen skannaus:** Valitse RF-kanava käyttämällä oikealle/vasemmalle osoittavia painikkeita. Valitun kanavan signaalitaso ja signaalin laatu näytetään. Valitse Start Scan (Aloita skannaus) ja paina **OK** aloittaaksesi valitun RF-kanavan skannauksen. Löydetyt kanavat tallennetaan kanavaluetteloon.
- **Päivitä skannaus (Antennin automaattinen skannaus):** Paina OK-painiketta kytkeäksesi päivitysskannaustoiminnon päälle/pois. Kun se on päällä, päivität kanavaluettelon tiedot painamalla Antenna Auto Scan.

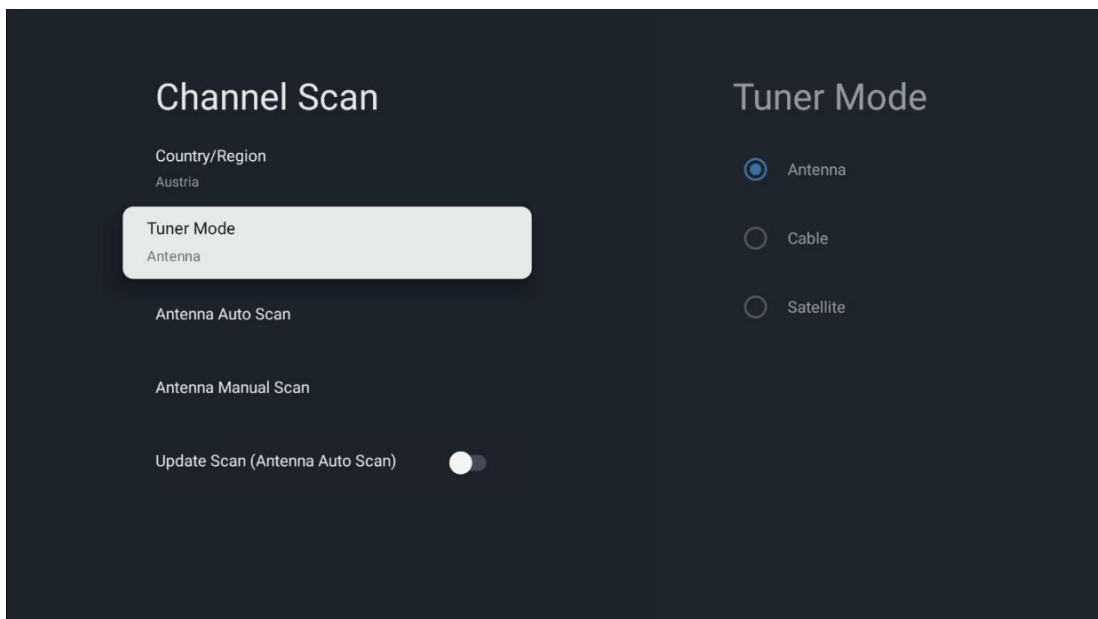

10.2.1.1.2 Kaapeli

Valitse Viritintila-alavalikosta Kaapeli ja palaa Kanavahaun valikkoon painamalla Takaisin-painiketta.

Valitse Kaapelin automaattinen skannaus tai Kaapelin manuaalinen skannaus -alavalikko ja paina **OK**. Anna PIN-koodi jatkaaksesi kanavien skannausta.

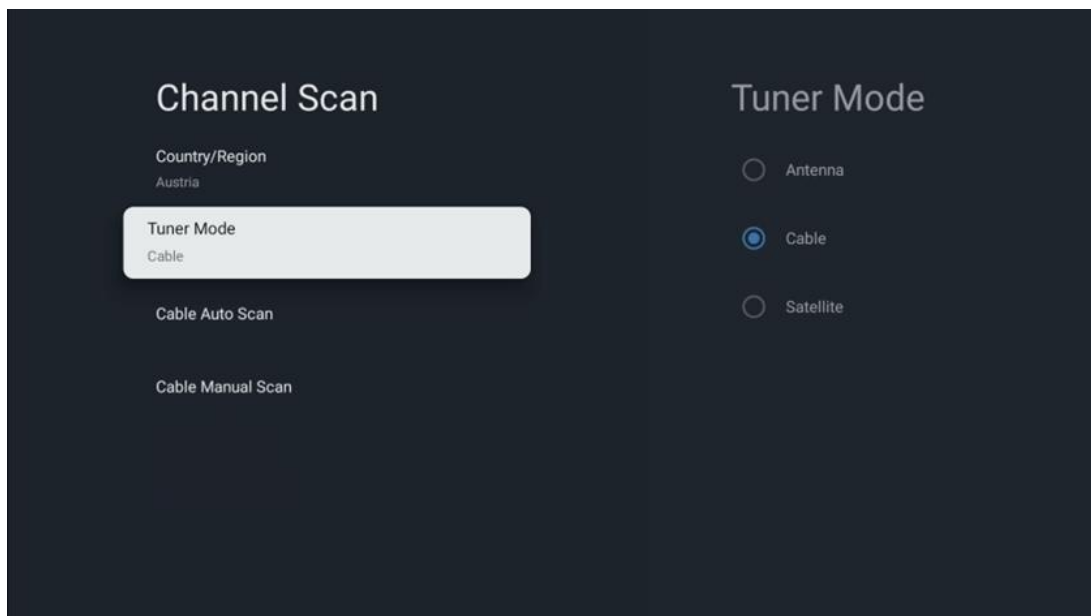

Kaapelin automaattinen skannaus

Valitse kaapelioperaattorisi tai valitse Muut ja paina kaukosäätimen OK-painiketta digitaalisten ja analogisten DVB-C-kanavien automaattisen haun suorittamiseksi.

Operaattorin skannaus

DVB-C-kaapelitelevisiopalveluntarjoajat luetellaan valinnaisesti kanavien alkuperäisen asennuksen aikana ja operaattorin luettelossa asetuksissa valitun maan mukaan.

Muut

Jos vastaanotat DVB-C-signaalia muilta kuin kaapelitelevisiopalveluntarjoajilta, valitse vaihtoehto Muut. Aloita kanavahaku painamalla **OK**. Kanavahaku -valikossa voit valita yhden kolmesta kanavahakuvaihtoehdosta: Täydellinen, Tarkennettu tai Nopea.

- **Täysi:** Kaikkien käytettävissä olevien DVB-C-kanavien automaattinen haku.
- **Edistynyt:** Automaattinen haku kaikista käytettävissä olevista DVB-C-kanavista. Tätä vaihtoehtoa varten on tarpeen syöttää DVB-C-palveluntarjoajan vastaanottoparametrit, taajuus ja verkkotunnus. Tällä hakuvaihtoehdolla kanavat lajitellaan kaapelipalvelujen tarjoajien LCN-numeroiden mukaan.
- **Nopeasti:** Nopea: Automaattinen haku kaikille käytettävissä oleville DVB-C-kanaville. Tämä hakee kaikki käytettävissä olevat kaapelitransponderit vakiosymboleilla.

Kaapeli Manuaalinen

Paina OK-painiketta siirtyäksesi skannausasetuksiin. Paina vasen/oikea-suuntapainikkeita valitaksesi kanavanumeron tai taajuuden, jolla haluat suorittaa yhden DVB-C-kanavan transponderin manuaalisen skannauksen.

10.2.1.1.3 Satelliitt

Huomautus satelliittikanavien asentamisesta Itävaltaan tai Saksaan asennettuihin Thomson-televisioihin:

Thomson-televisioissamme on satelliittikanavien esiasetustoiminto, joka voidaan valita ja suorittaa vain television ensiasennuksen yhteydessä. Tämä toiminto on käytettävissä **vain**, jos Itävalta tai Saksa on valittu asennusmaaksi television ensiasennuksen yhteydessä. Tämä toiminto suoritetaan **vain** television ensiasennuksen yhteydessä, kun asennat satelliittikanavat.

Valitse Satelliitti viritintilan alivalikosta ja palaa kanavahaun valikkoon painamalla Takaisin-painiketta.

Valitse Satelliitin automaattinen haku -alavalikko ja paina **OK**. Anna PIN-koodi jatkaaksesi kanavien skannausta.

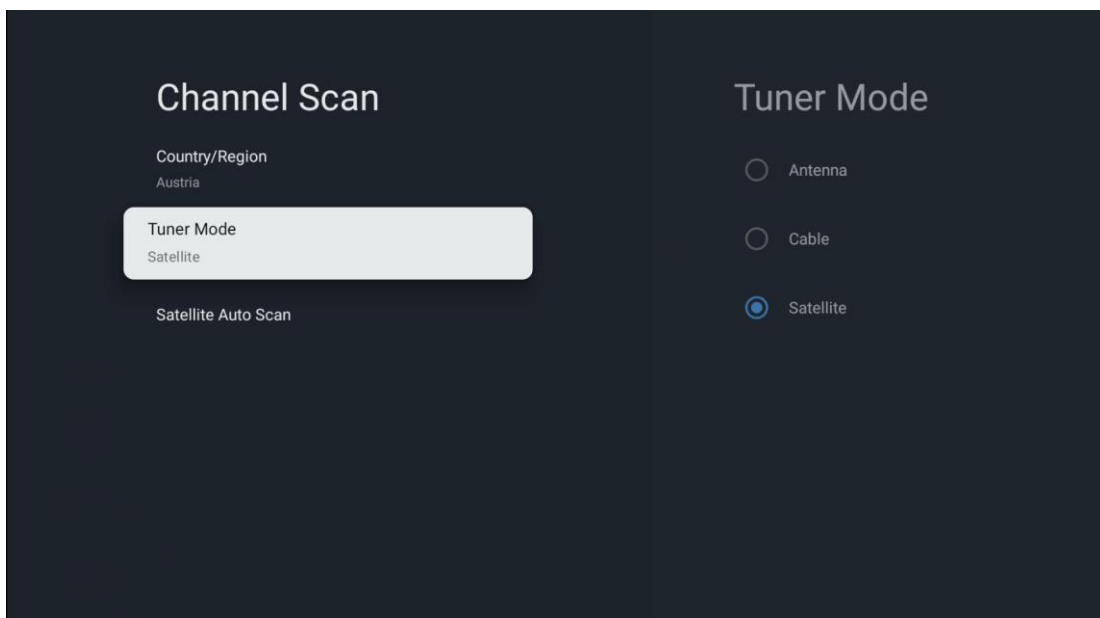

Yksityiskohtainen selitys satelliittiasennuksesta on tämän käyttöoppaan luvussa 7.3.

10.2.1.2 Digitaalisen kanavan asetus

10.2.1.2.1 Tekstityksen asetukset

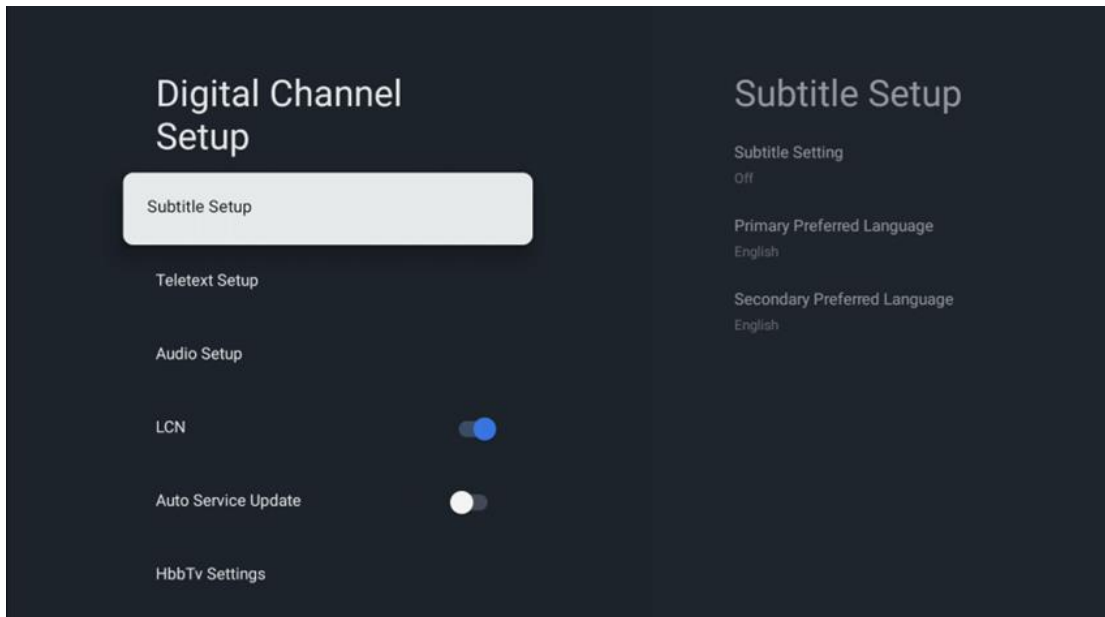

- **Tekstityksen asetus:** Aseta tämä vaihtoehto Pois päältä, Perus tai Kuulovammainen. Jos Hearing Impaired (Kuulovammainen) on valittuna, se tarjoaa tekstityksen lisäkuvauksin kuuroille ja kuulovammaisille katsojille.
- **Ensisijainen suosikkikieli:** Aseta jokin luetelluista kielistä ensimmäiseksi digitaalisen tekstityksen kielivalinnaksi.
- **Toissijainen Suositeltava kieli:** Aseta jokin luetelluista kielistä toiseksi digitaalisen tekstityksen kieleksi. Jos digitaalisen tekstityskielen ensisijainen kielivalinta ei ole käytettävissä, tekstitys näytetään tämän asetuksen avulla.

10.2.1.2.2 Teletext-asetukset

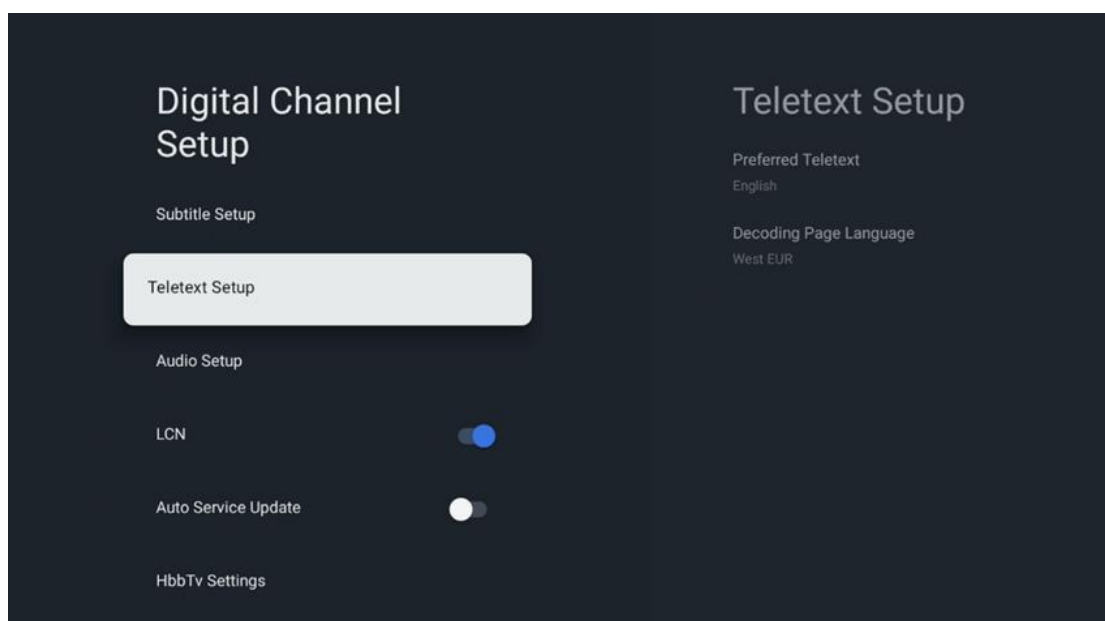

- **Suosittelava tekstitelevisio:** Asettaa tekstitelevision kielen digitaalisia lähetyksiä varten.

- **Sivukielen purkaminen:** Asettaa dekodaussivun kielen teletekstinäyttöä varten.

10.2.1.2.3 Ääniasetukset

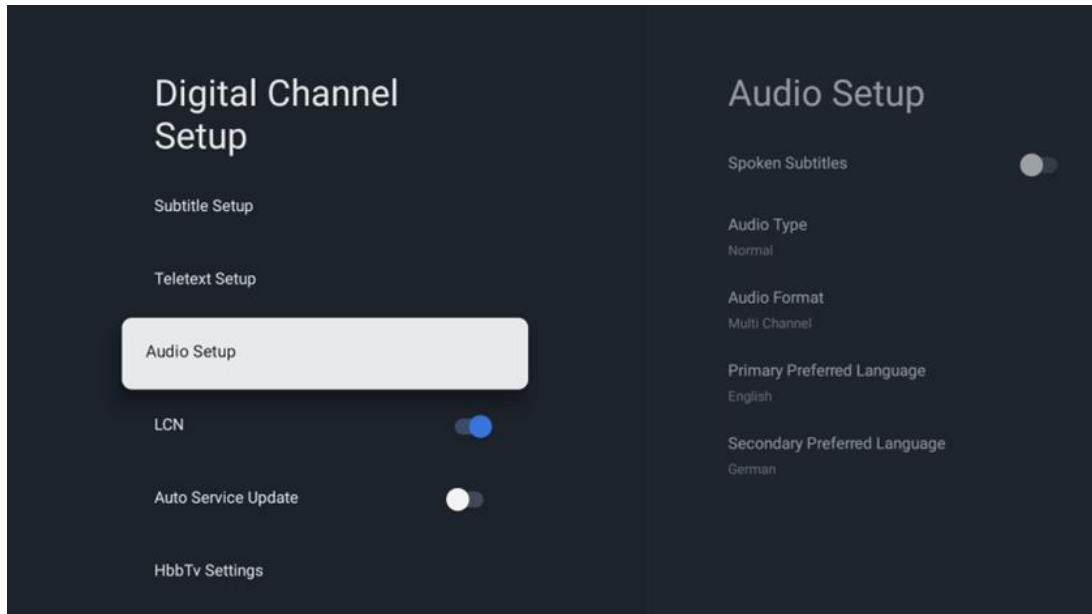

- **Puhuttu Tekstitys:** Tekstitys luetaan myös ääneen, kun se on päällä.
- **Äänityyppi:** Jos TV on tarkoitettu kuulovammaisen henkilön käyttöön, valitse vaihtoehto Hearing Impaired.
- **Audioformaatti:** Äänentoisto: Valitse Stereo- tai monikanavainen äänentoistojärjestelmäsi asetusten mukaan.
- **Ensisijainen suosikkikieli:** Aseta jokin luetelluista kielivaihtoehdoista ensisijaiseksi äänikieleksi.
- **Toissijainen Suositeltava kieli:** Aseta jokin luetelluista kielivaihtoehdoista toiseksi äänikieleksi. Jos äänikielivaihtoehdossa ensisijaisesti valittu kieli ei ole käytettävissä, ääni toistetaan tällä asetuksella.

10.2.1.2.4 LCN

Looginen kanavanumerointi (LCN) digitaalitelevisiossa antaa jokaiselle kanavalle yksilöllisen numeron palveluntarjoajan tietojen mukaan.

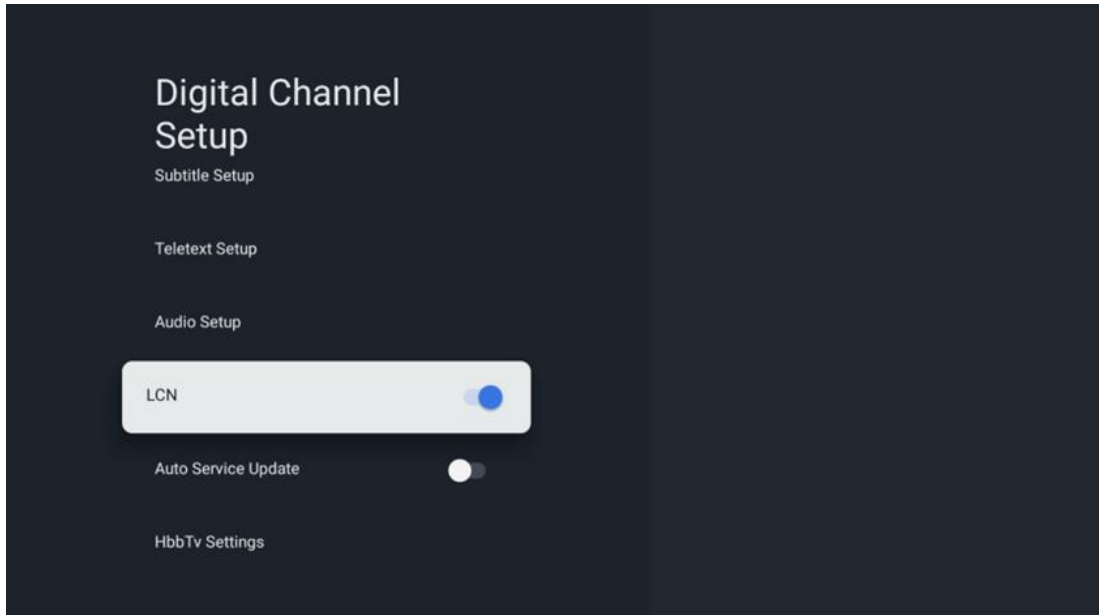

10.2.1.2.5 Auto Service Update

Asettamalla Automaattinen palvelupäivitys -asetuksen arvoksi Päällä televisio päivittää ja lisää uusia digitaalisia kanavia tai palveluja automaattisesti.

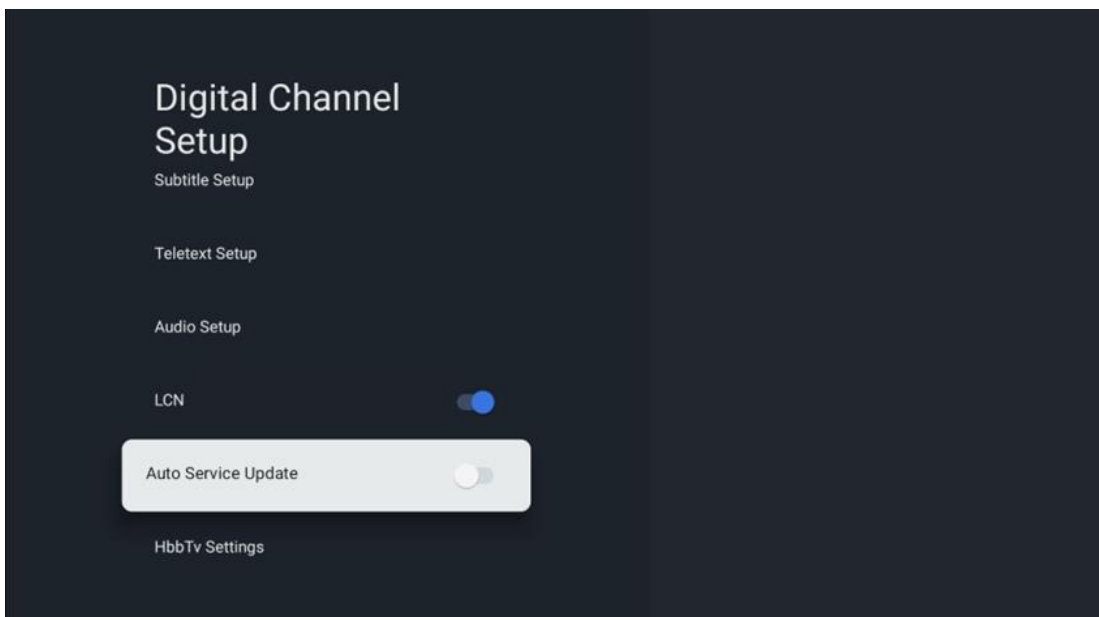

10.2.1.2.6 HbbTv-asetukset

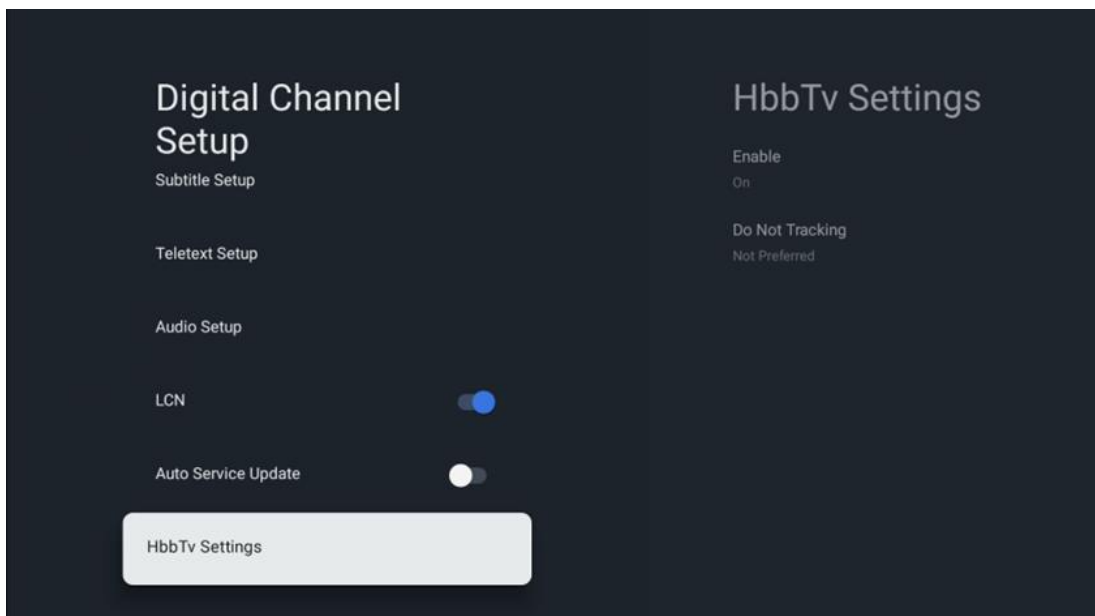

- **Ota käyttöön:** Kytke HbbTv päälle tai pois päältä.
- **Älä jäljitä:** Kun se on päällä, se poistaa HbbTv-ominaisuudella varustettujen kanavien seurannan käytöstä. Normaalisti kanavat seuraavat tietojasi vain mainostarkoituksiin.

10.2.1.3 Elektroninen ohjelmaopas (EPG)

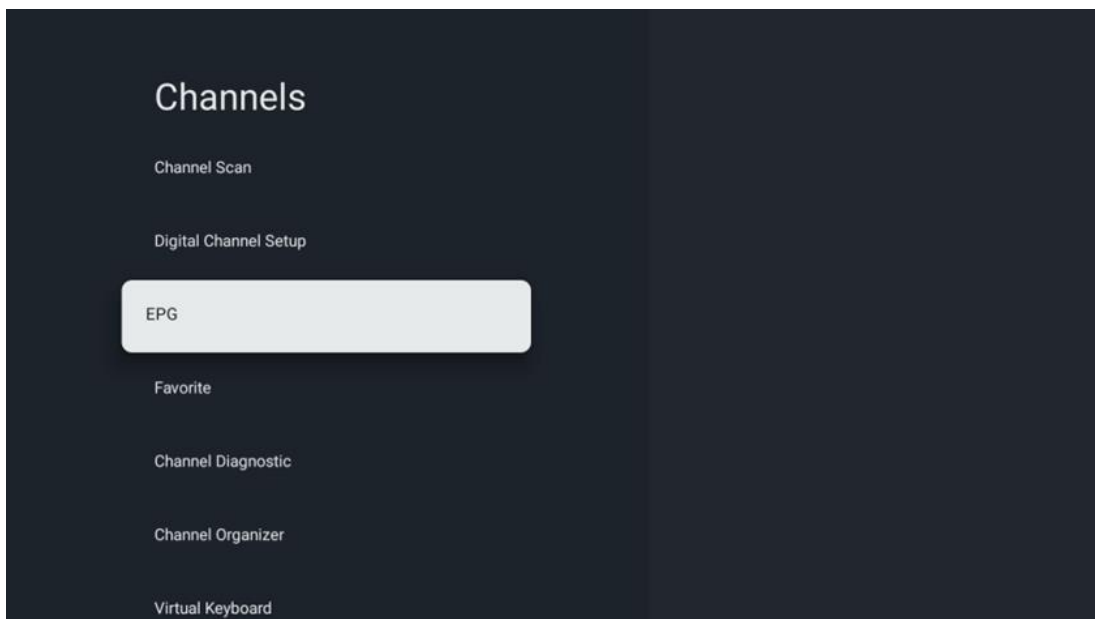

Painamalla kaukosäätimen **OK-painiketta** TV ohjaa sinut Live TV -sovellukseen ja avaa EPG:n. Koe televisiosi EPG-ominaisuuden (Electronic Program Guide) mukavuus: , jonka avulla voit

selata vaivattomasti kanavaluettelossasi tällä hetkellä saatavilla olevien kanavien aikataulua. Huomaa, että tämän toiminnon saatavuus riippuu ohjelmasta.

Vaihtoehtoisesti voit käyttää elektronista ohjelmaopasta Live TV -tilassa painamalla OK-painiketta ja valitsemalla sitten Ohjelmaopas. Voit palata Live TV -tilaan painamalla kaukosäätimen Takaisin-painiketta.

Navigoi ohjelmaoppaassa kaukosäätimen suuntapainikkeilla. Käytä ylös/alas-suuntauspainikkeita tai ohjelma +/- -painikkeita kanavien selaamiseen ja oikealle/vasemmalle-suuntauspainikkeita halutun tapahtuman valitsemiseen korostetulla kanavalla. Yksityiskohtaiset tiedot, kuten tapahtuman koko nimi, alkamis- ja päättymisaika, päivämäärä, laji ja lyhyt kuvaus, näkyvät näytön alareunassa, jos ne ovat saatavilla.

Jos haluat lisätietoja korostetusta tapahtumasta, paina OK-painiketta. Valitse Näytä, jos ohjelma on parhaillaan lähetyksessä.

Voit tarkastella edellisen tai seuraavan päivän tapahtumia painamalla punaista tai vihreää painiketta. Voit lisätä kanavia suosikkeihin tai poistaa niitä suosikeista painamalla keltaista tai sinistä painiketta. Nämä toiminnot osoitetaan kaukosäätimen värillisille painikkeille, jos ne ovat käytettävissä. Katso kunkin painikkeen erityistoiminnot näytön ohjeista.

Huomaa, että opas ei ole käytettävissä, jos TV-tulolähde on lukittu. Voit lukita tulolähteen tai poistaa sen lukituksen valitsemalla Live TV-asetukset > TV-asetukset > Kanava-asetukset > Lapsilukko > Lähde lukittu.

10.2.1.4 Suosikki

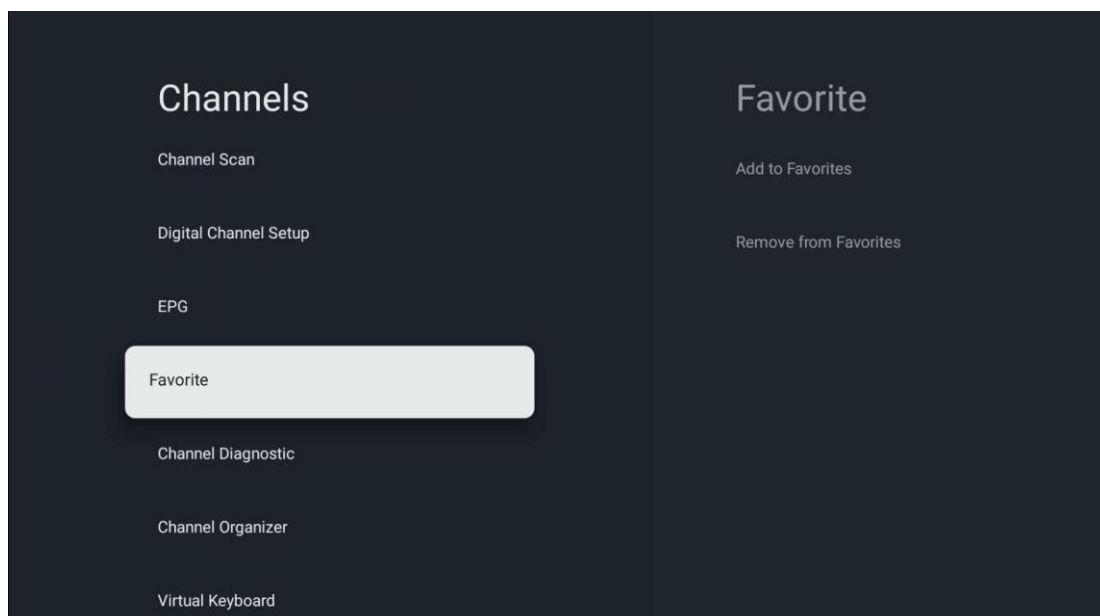

10.2.1.4.1 Lisää suosikkeihin

Lisää katsotuimmat tai suosikkikanavasi suosikkiluetteloon noudattamalla seuraavia ohjeita:

- Valitse aloitusnäytössä Live TV -sovellus ja avaa se painamalla **OK** tai paina kaukosäätimen **Live TV** -painiketta.
- Valitse kanava, jonka haluat lisätä
- Paina kaukosäätimen Asetukset-painiketta ja siirry kohtaan Kanavat ja tulot > Kanavat > Suosikit.
- Valitse Lisää suosikkeihin ja valitse, mihin luetteloon kanava lisätään.

Vaihtoehtoisesti voit lisätä kanavia suosikkiluetteloosi Live TV -sovelluksen valikossa. Katso luku 11.2.2.

Huomautus: Voit lisätä saman kanavan useisiin suosikkiluetteluihin.

Suosikkiluetteloita voit tarkastella luvussa 11.2.4.

10.2.1.4.2 Poista suosikeista

Poista kanavia suosikkiluettelosta noudattamalla seuraavia ohjeita:

- Valitse aloitusnäytössä Live TV -sovellus ja avaa se painamalla **OK** tai paina kaukosäätimen **Live TV** -painiketta.
- Valitse kanava, jonka haluat poistaa
- Paina kaukosäätimen Asetukset-painiketta ja siirry kohtaan Kanavat ja tulot > Kanavat > Suosikit.
- Valitse Poista suosikeista ja valitse, mistä luettelosta kanava poistetaan.

Voit myös poistaa kanavia suosikkiluettelosta Live TV -sovelluksen valikosta. Katso luku 11.2.3.

Huomautus: Jos sama kanava on useissa suosikkiluetteloissa, sen poistaminen yhdestä luettelosta ei vaikuta muihin luetteluihin.

10.2.1.5 Kanavan diagnostiikka

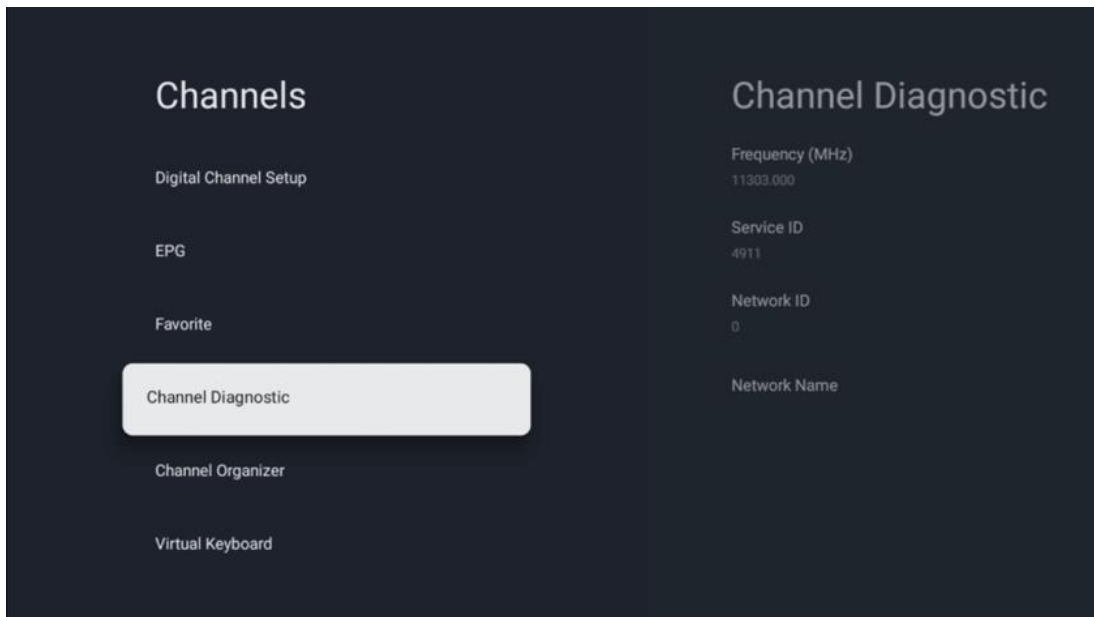

- **Taajuus (MHz):** Näyttää tietyn kanavan taajuuden. Painamalla **OK** avautuu ponnahdusikkuna, jossa kanavan taajuus, signaalitaso ja laatu näkyvät.
- **Palvelun tunnus:** Näyttää tietyn kanavan palvelutunnuksen.
- **Verkkotunnus:** Näyttää tietyn kanavan verkkotunnuksen.
- **Verkon nimi:** Näyttää tietyn kanavan verkon nimen.

10.2.1.6 Kanavan järjestäjä

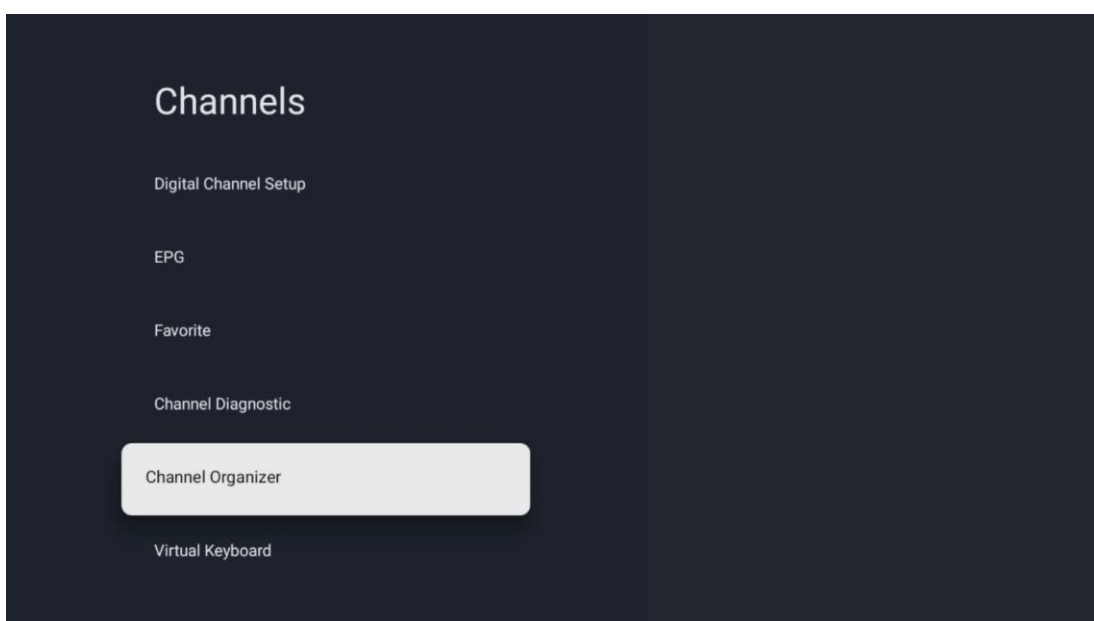

Jos haluat muokata kanavaluetteloa, varmista ensin, että LCN-toiminto on poistettu käytöstä Digitaaliset kanava-asetukset -valikossa seuraavien ohjeiden mukaisesti. Lisätietoja LCN-toiminnoista on luvussa 10.2.1.2.2.4.

- Avaa Live TV -sovellus
- Paina Asetukset-painiketta
- Siirry kohtaan Kanavat ja tulot > Kanavat > Digitaalisen kanavan asetukset > LCN. Kytke LCN pois päältä.
- Palaa kanaviin painamalla Takaisin-painiketta
- Valitse Channel Organizer ja paina OK-painiketta

Valitse kanava, johon haluat tehdä muutoksia, ja paina **OK**. Seuraavat vaihtoehdot ovat käytettävissä:

10.2.1.6.1 Kanava HIDE

Piilottaa kanavat kanavaluettelosta. Kanavien numerointi säilyy ennallaan.

- Valitse kanava, jonka haluat piilottaa, ja paina **OK**.
- Valitse ponnahdusvalikosta Piilota ja paina **OK**.
- Palaa live-tv:hen painamalla **Takaisin**.

Voit poistaa kanavien piiloutuksen seuraavasti:

- Valitse kanava, jonka haluat piilottaa, ja paina **OK**.
- Valitse ponnahdusvalikosta Unhide ja paina **OK**.
- Palaa live-tv:hen painamalla **Takaisin**.

10.2.1.6.2 Kanavan vaihto

Vaihda kanavien sijaintia kanavaluettelossa.

- Valitse kanava ja paina **OK**.
- Valitse ponnahdusvalikosta vaihto ja siirry vaihtotilaan painamalla **OK**.
- Valitse kanava, jonka sijaintia haluat muuttaa, ja paina **OK**.
- Korosta toinen kanava, jonka kanssa haluat vaihtaa sijainnin, ja paina sinistä painiketta.
- Vahvista toimenpide painamalla **OK**.

Vaihdettujen kanavien määrä päivittyy automaattisesti tehtyjen muutosten mukaan.

10.2.1.6.3 Kanava EDIT

Muokkaa kanavatietoja, kuten kanavan numeroa tai nimeä.

- Valitse kanava, jota haluat muokata, ja paina **OK**.
- Valitse ponnahdusvalikosta Muokkaa ja paina **OK**.
- Ponnahdusikkunat, joissa on kanavan numero ja nimi, tulevat näkyviin.
- Valitse tiedot, joita haluat muokata, ja paina **OK**. Näyttöön tulee virtuaalinen näppäimistö, jonka avulla voit kirjoittaa mukautetut tiedot.
- Valitse OK ja vahvista muutokset painamalla kaukosäätimen **OK-painiketta**.

- Palaa live-tv:hen painamalla **Takaisin**.

Huomautus: Jos syötät numeron tai nimen, joka on varattu toisella kanavalla, näyttöön tulee virheilmoitus, jossa kehoitetaan syöttämään eri tiedot.

10.2.1.6.4 Kanavan INSERT

Siirrä useita kanavia eri asentoon, jolloin numero muuttuu. Kanavien järjestys säilyy ennallaan.

- Valitse kanava ja paina **OK**.
- Valitse ponnahtusvalikosta Lisää ja paina **OK**.
- Korosta ja paina **OK** valitaksesi yhden tai useamman kanavan, jonka haluat siirtää.
- Korosta kanava, jonka alle haluat siirtää valitut kanavat, ja paina **OK**.
- Vahvista toimenpide painamalla **OK**.

Huomautus: Kanavien määrä päivittyy automaattisesti tehtyjen muutosten mukaan.

10.2.1.6.5 Kanava DELETE

Poista ei-toivotut kanavat kanavaluettelosta. Huomaa, että saadaksesi poistetut kanavat takaisin, sinun on suoritettava kanavahaun.

- Valitse kanava ja paina **OK**.
- Valitse ponnahtusvalikosta yksi tai useampi kanava, jonka haluat poistaa, ja paina **OK**.
- Vahvista painamalla **OK**.
- Vahvistusikkuna tulee näkyviin. Valitse Kyllä ja paina **OK**, jos haluat jatkaa.

Huomautus: Kanavien määrä päivittyy automaattisesti tehtyjen muutosten mukaan.

10.2.1.6.6 Kanava MOVE

Kanavien sijainnin järjestäminen uudelleen kanavaluettelossa.

- Valitse kanava ja paina **OK**.
- Valitse ponnahtusvalikosta Siirrä ja paina **OK**.
- Valitse kanava, jonka haluat siirtää, ja paina **OK**.
- Korosta kanava, jonka alle haluat siirtää valitut kanavat, ja paina **OK**.
- Vahvista toimenpide painamalla **OK**.

Huomautus: Kanavien numerointi päivittyy automaattisesti tehtyjen muutosten mukaisesti.

10.2.2 Ulkoiset tulot

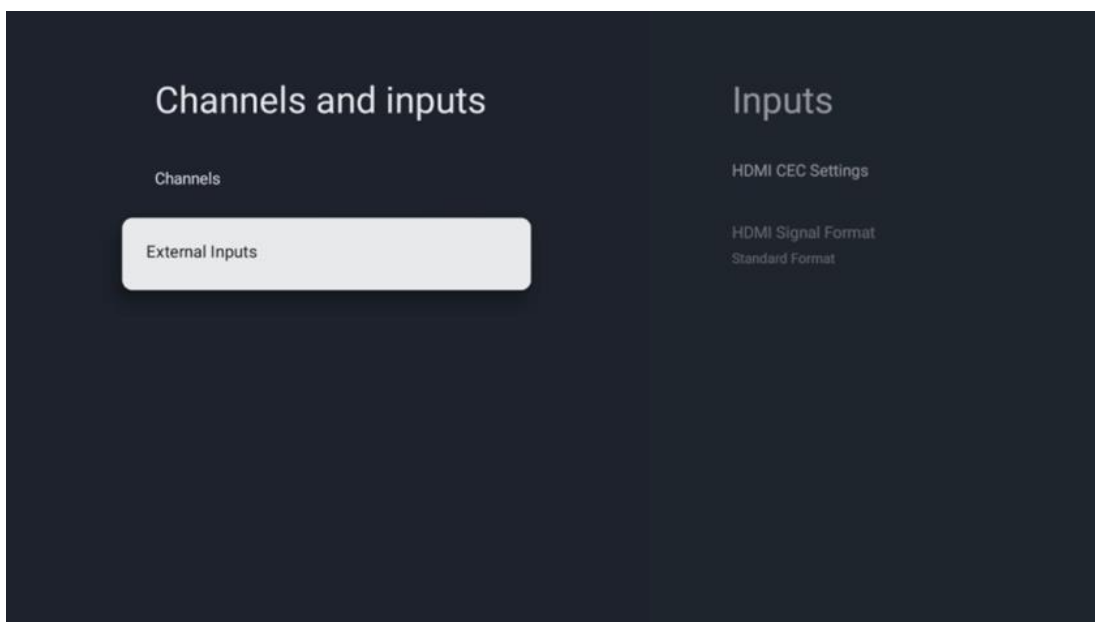

10.2.2.1 HDMI CEC -asetukset

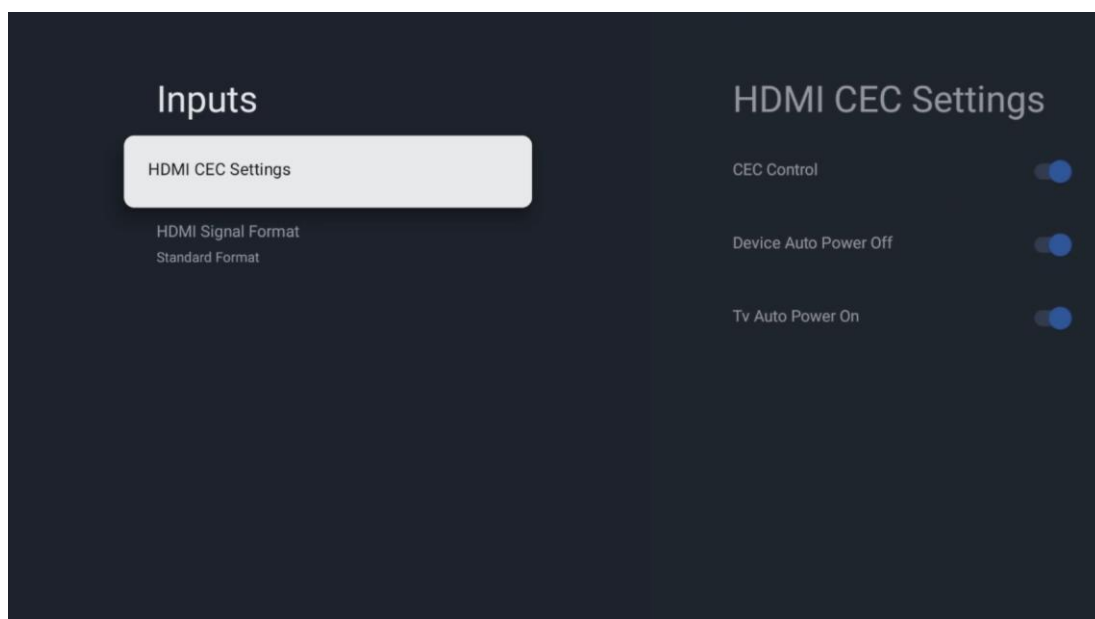

Jos HDMI CEC (Consumer Electronics Control) -toiminto on aktivoitu, voit käyttää johonkin HDMI-liitäntään liitettyä ulkoista laitetta television kaukosäätimellä. Jotta toiminto toimisi kunnolla, myös liitetyn ulkoisen laitteen on tuettava HDMI CEC -toimintoa, sen on oltava aktivoitu ja liitetyn ulkoisen laitteen HDMI CEC -toiminnon toiminta on synkronoitava television HDMI CEC -toiminnon kanssa.

HDMI CEC -toiminto on oletusarvoisesti aktivoitu, ja kun ulkoinen laite liitetään, vastaava HDMI-tulolähde nimetään uudelleen liitetyn laitteen nimeksi.

TV:n kaukosäädin voi ohjata ulkoista laitetta automaattisesti heti, kun liitetty HDMI-lähde on valittu.

- **CEC-valvonta:** TV voi ohjata HDMI-laitteita.
- **Laitteen automaattinen virrankatkaisu:** Kun televisio kytketään pois päältä, ulkoinen HDMI-laite kytkeytyy automaattisesti pois päältä.
- **TV Auto Power On:** Kun ulkoinen HDMI-laite kytketään päälle, televisio käynnistyy automaattisesti.

10.2.2.2 HDMI-signaalin muoto

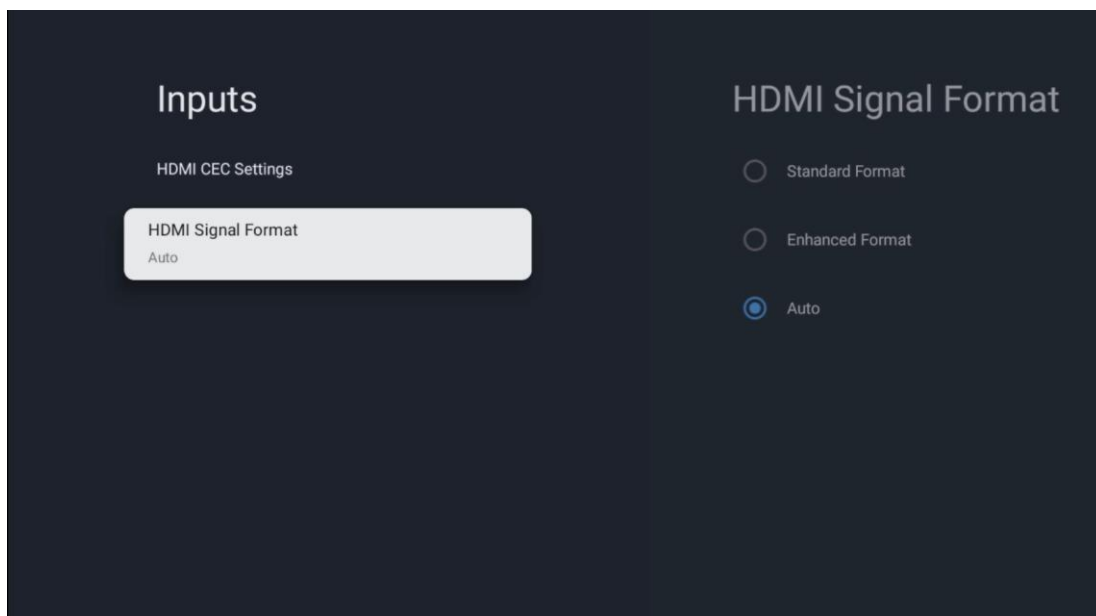

Tämä valikko on käytettävissä vain, jos lähteenä on HDMI, ja sen avulla voit valita kolmen käytettävissä olevan signaalimuodon välillä:

- **Vakiomuoto:** HDMI 1.4 -protokollan kaistanleveysrajoitusten vuoksi joitakin korkeita resoluutioita ei välttämättä tueta.
- **Parannettu muoto:** HDMI 2.1 -liitännän kautta televisio näyttää korkealaatuiset HDMI-signaalit. **Huomautus:** Televisiossa on oltava HDMI 2.1 -liitäntä, ja saatat tarvita HDMI-kaapelin, joka tukee HDMI 2.1 -protokollaa. Valitse tämä vaihtoehto vain, jos laitteesi tukee High-Quality HDMI -formaatteja, kuten esim: 4K 60Hz, 4:2:0 10 bit, 4:4:4, 4:2:2, VRR/ALLM-peli jne.
- **Auto:** TV yrittää oletusarvoisesti näyttää korkealaatuisia signaaleja HDMI 2.1 -yhteyden kautta. **Huomautus:** Televisiossa on oltava HDMI 2.1 -liitäntä, ja saatat tarvita HDMI-kaapelin, joka tukee HDMI 2.1 -protokollaa. Jos laitteesi ei tue HDMI 2.1 -muotoa, TV siirtyy automaattisesti HDMI 1.4 -standardimuotoon.

10.3 Näyttö ja ääni

Säädä kuvan, näytön, äänen ja äänen lähtöasetuksia. Valitse suuntapainikkeilla jokin näytön oikeassa reunassa olevista vaihtoehdoista ja vahvista valintasi painamalla **OK**.

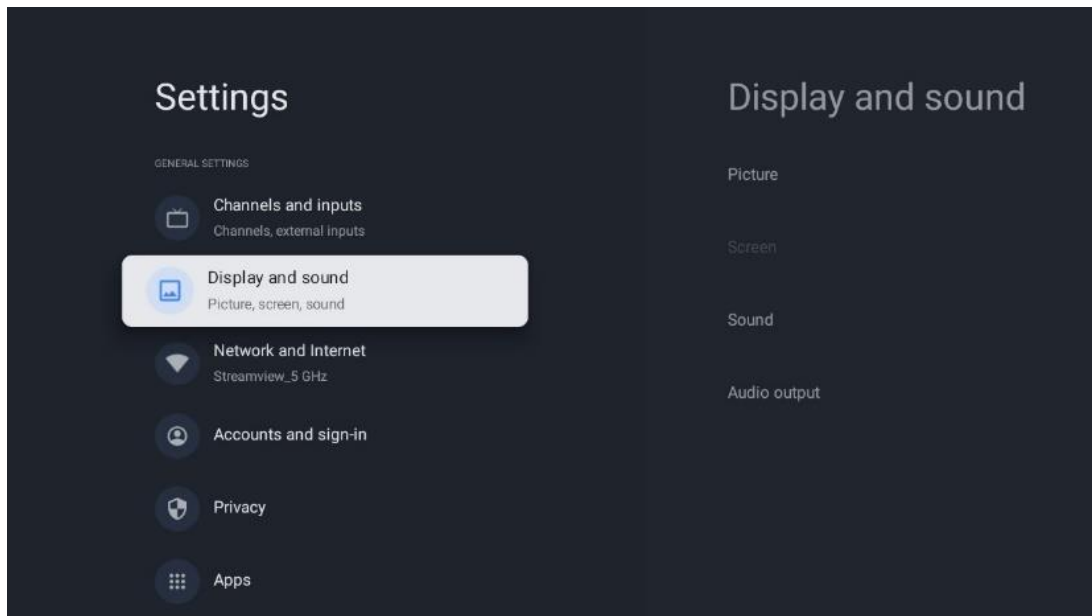

10.3.1 Kuva

Kuvatila

TV:n ensiasennuksen yhteydessä TV on oletusarvoisesti asetettu Eco-kuvatilaan. Valitse jokin kuvatilan esiasetuksista ja vahvista valintasi painamalla kaukosäätimen OK-painiketta.

WCG

Laaja väriskaala (WCG) yhdistetään usein HDR:ään, vaikka ne eivät ole luonnostaan yhteydessä toisiinsa. HDR lisää dynaamista aluetta, mikä parantaa kuvan selkeyttä kirkkaammilla vaaleilla ja tummilla tummilla. Sitä vastoin WCG parantaa värintoistoa, jolloin punaiset ovat punaisempia, siniset sinisempiä ja vihreät vihreämpiä. Näin ollen HDR parantaa kuvan selkeyttä määrällisesti, kun taas WCG parantaa sitä laadullisesti. Valitse WCG-asetukset painamalla **OK**.

- **Näytön kirkkaus:** Paina **OK** säätääksesi näytön kirkkautta.
- **Lisäasetukset:**
 - **Väriämpötila:** Aseta haluamasi väriämpötila. Käytettävissä olevat vaihtoehdot ovat Vakio, Lämmin, Lämmin, Viileä ja Viileämpi.
 - **Dynaaminen kontrasti:** Dynaaminen kontrasti on oletusarvoisesti aktivoitu. Voit joko ottaa sen käyttöön tai poistaa sen käytöstä.
 - **HDMI PC/AV-tila:** Tämä valikkovaihtoehto on käytettävissä vain, kun tietokone tai pelikonsoli on liitetty televisioon.
 - **Melunvaimennus:** Kohinanvaimennus: Aseta kohinanvaimennusasetukseksi Matala, Keskisuuri, Korkea, Auto tai poista se käytöstä.
 - **Kuvan nollaus:** Nollaa kuva-asetukset tehdasasetuksiin.

- **ALLM:** Auto Low Latency Mode (ALLM) on toiminto, joka vaihtaa automaattisesti matalan viiveen tilan ja korkean kuvanlaadun tilan välillä HDMI-liitännän kautta tulevan lähteen, kuten pelilaitteen, mukaan. Tämä valikkovaihtoehto on käytettävissä vain, kun tietokone tai pelikonsoli on liitetty televisioon.
- **MEMC:** MEMC (Motion Estimation/Motion Compensation) on tekniikka, jota käytetään televisioissa ja videonäytöissä vähentämään liikkeen epätarkkuutta ja tärinää nopeasti liikkuvissa kohtauksissa. Liikkeen estimointi tunnistaa liikkeen peräkkäisissä kuvissa, kun taas liikkeen kompensointi luo ja lisää välikuvia liikkeen tasoittamiseksi.

10.3.2 Näyttö

Säädä televisioruudun kuvasuhde.

10.3.3 Ääni

Säädä television ääniasetuksia.

- **Äänitila:** Aseta ääniasetuksiksi Standardi, Elokuva, Musiikki, Uutiset tai Henkilökohtainen.
- **Dolby Atmos:** Dolby Atmos: Ota Dolby Atmos käyttöön tai poista se käytöstä. Kun olet muuttanut tätä asetusvaihtoehtoa, sinun on irrotettava laite lyhyesti virtalähteestä ja kytkettävä se takaisin (virran nollaus).
- **Surround-tila:** Käytettävissä vain multimedia- tai live-tv-toistosisällössä, joka sisältää surround-ääntä.
- **Vain ääni:** Sammuttaa TV-ruudun ja toistaa vain äänen. Tämä asetus on hyödyllinen, kun kuuntelet antennin, kaapelitelevision tai satelliitin kautta vastaanotettuja radiokanavia.
- **Lisäasetukset:**
 - **Dialog Enhancer:** Säätää automaattisesti dialogien ääntä, jolloin ne erottuvat muista äänistä.
 - **Tasapaino:** Säädä vasemman ja oikean äänenvoimakkuuden tasapaino kaiuttimille ja kuulokkeille.
 - **Äänen nollaus:** Nollaa ääniasetukset tehdasasetuksiin.

10.3.4 Äänilähtö

Lähtölaite

- **TV-kaiuttimet:** Valitse tämä vaihtoehto, jos televisiota ei ole liitetty AV-vastaanottimeen optisen äänilähtöliitännän tai HDMI-kaapelin kautta.
- **SPDIF/Optinen:** Valitse tämä äänivaihtoehto, jos televisio on liitetty AV-vastaanottimeen optisella kaapelilla.
- **HDMI ARC:** Valitse tämä äänivaihtoehto, jos televisio on liitetty AV-vastaanottimeen HDMI:n kautta television eARC-portista.

Äänilähdön tyyppi

- **PCM (pulssikoodimodulaatio):** Analoginen äänisignaali muunnetaan digitaaliseksi signaaliksi, joka demoduloidaan erikseen ja toistetaan AV-vastaanottimella.
- **Passthrough:** Äänisignaali välitetään AV-vastaanottimeen ilman TV-modulaatiota.
- **Auto:** TV:n äänilähtö määritetään automaattisesti liitetyn AV-vastaanottimen mukaan.

Digitaalisen äänen viive (ms)

Asettaa äänilähdön viiveen.

Digitaalinen äänenvoimakkuus

Asettaa äänilähtöäänän äänenvoimakkuuden tason.

eARC

- **Pois päältä:** eARC-toiminnon ottaminen käyttöön tai poistaminen käytöstä.
- **Auto:** HDMI-ulostulon eARC-toiminto määritetään automaattisesti liitetyn AV-vastaanottimen tai soundbarin mukaan.

10.4 Verkko ja Internet

Voit määrittää television verkkoasetukset tämän valikon vaihtoehtojen avulla.

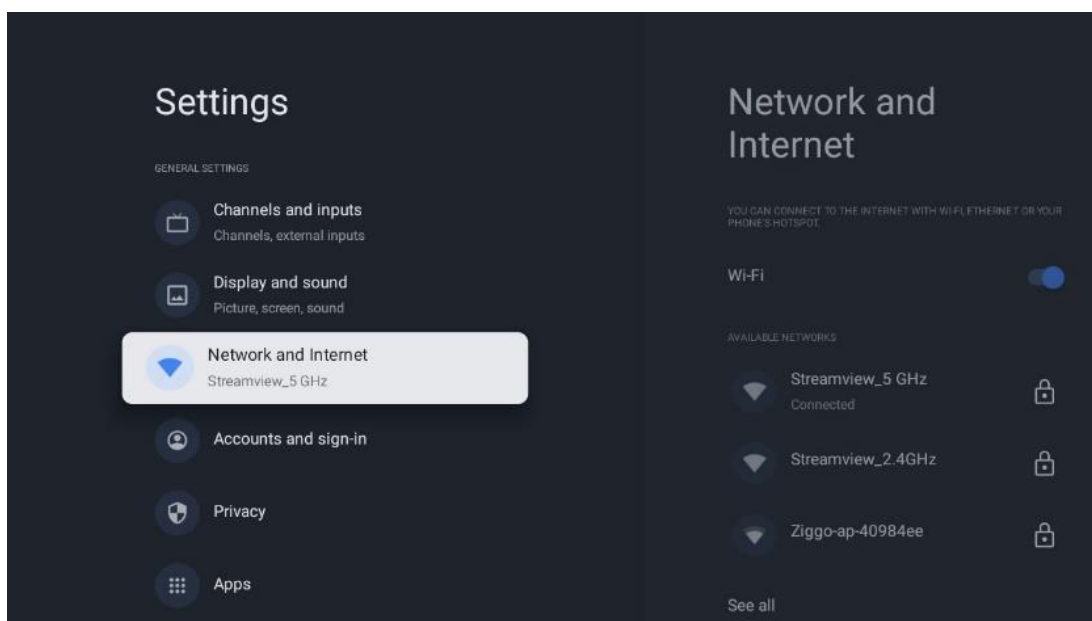

10.4.1 Wi-Fi päällä/pois päältä

Kytke langattoman lähiverkon (WLAN) toiminto päälle ja pois päältä.

10.4.2 Valitse käytettävissä oleva Wi-Fi-verkko

Kun Wi-Fi-toiminto on päällä, käytettävissä olevat langattomat verkot näkyvät luettelossa. Korosta Näytä kaikki ja paina **OK** nähdäksesi kaikki verkot. Valitse yksi ja muodosta yhteys

painamalla **OK**. Sinua saatetaan pyytää antamaan salasana, jotta voit muodostaa yhteyden valittuun verkkoon, jos verkko on suojattu salasanalla.

10.4.3 Muut vaihtoehdot

- **Lisää uusi verkko:** Lisää verkkoja piilotetuilla SSID-tunnuksilla.
- **Skannaus aina käytettävissä:** Voit antaa paikannuspalvelun ja muiden sovellusten skannata verkkoja, vaikka Wi-Fi-toiminto olisi pois päältä. Voit ottaa sen käyttöön ja poistaa sen käytöstä painamalla **OK**.

10.4.4 Ethernet-vaihtoehdot

- **Yhdistetty / Ei yhdistetty:** Internet-yhteyden tila Ethernetin kautta, IP- ja MAC-osoitteet.
- **Välityspalvelimen asetukset:** Aseta HTTP-välityspalvelin selaimelle manuaalisesti. Muut sovellukset eivät saa käyttää tätä välityspalvelinta.
- **IP-asetukset:** Määritä TV:n IP-asetukset.

10.5 Tilit ja kirjautuminen

- **Google TV -tili:** Tämä vaihtoehto on käytettävissä, jos olet kirjautunut Google-tilillesi. Voit lukita tilisi asetukset, määrittää tietojen synkronointiasetukset, hallita maksuja ja ostoja, säätää Google Assistant -asetuksia, ottaa käyttöön Vain sovellukset -tilan ja poistaa tilin televisiosta.
- **Lisää tili:** Lisää uusi tili kirjautumalla siihen.
- **Lisää lapsi:** Lisää lapsiystävällinen tili, jossa on vanhempien suojaus.

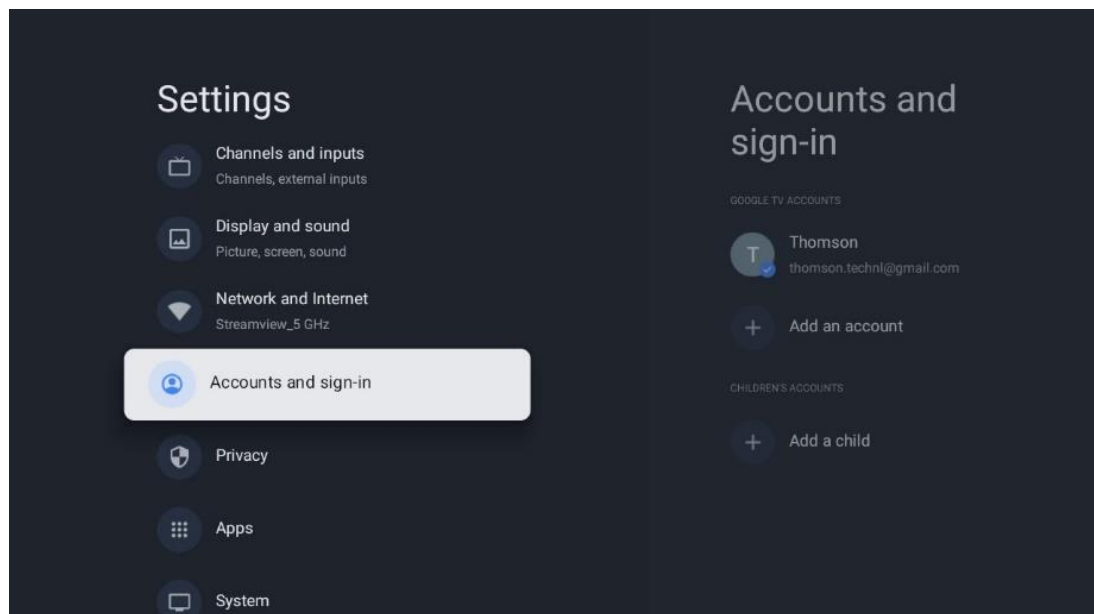

10.6 Yksityisyys

Muuta ja säädä yksityisyysasetuksia ja sovellusten käyttöoikeuksia.

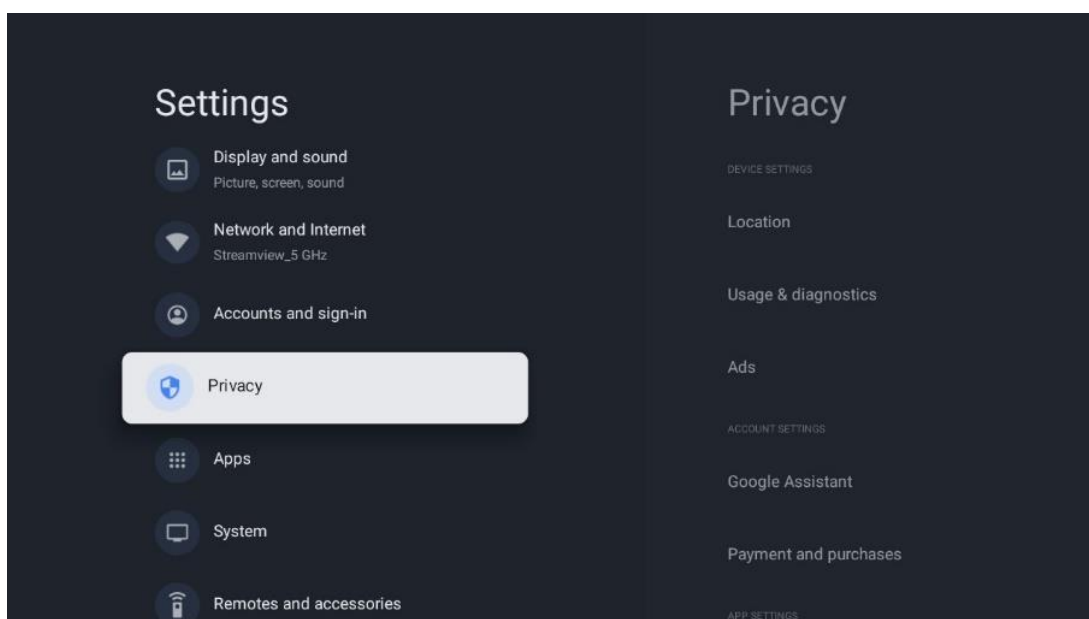

Laitteen asetukset

- **Sijainti:** Valitse, voiko Google kerätä sijaintitietoja Wi-Fi-yhteytesi mukaan. On tärkeää, että annat Googlelle sijaintitietosi, koska monien sovellusten asennus riippuu geosijainnista. Tiettyjen suoratoistosovellusten, erityisesti televisiolähetyskanavia suoratoistavien sovellusten, asennus on mahdollista vain Geo-paikannusta koskevien sääntöjen mukaisesti.
- **Käyttö ja diagnostiikka:** Automaattisesti lähettää diagnostiikkatietoja Googlelle.
- **Mainokset:** Valitse, saako Google kerätä käyttötietoja ja diagnostiikkaa ja mainostaa sinulle räätälöityjä mainoksia.

Tilin asetukset:

- **Google Assistant:** Valitse aktiivinen tilisi, katso käyttöoikeudet, valitse, mitkä sovellukset sisällytetään hakutuloksiin, aktivoi suojattu hakusuodatin ja katso avoimen lähdekoodin lisenssit.
- **Maksaminen ja ostot:** Maksu- ja ostoasetusten määrittäminen.

Sovelluksen asetukset:

- **Erikoissovelluksen käyttöoikeus:** Valitse, mitkä sovellukset voivat käyttää tietojasi ja joilla on erityisoikeudet.
- **Turvallisuus ja rajoitukset:** Suojaus: Voit sallia tai rajoittaa sovellusten asentamista muista lähteistä kuin Google Play Storesta tämän valikon vaihtoehtojen avulla. Aseta asetukset niin, että televisio ei salli tai varoittaa sellaisten sovellusten asentamista, jotka voivat aiheuttaa vakavia ongelmia.

10.7 Sovellukset

Tässä valikossa olevien vaihtoehtojen avulla voit hallita televisioon asennettuja sovelluksia.

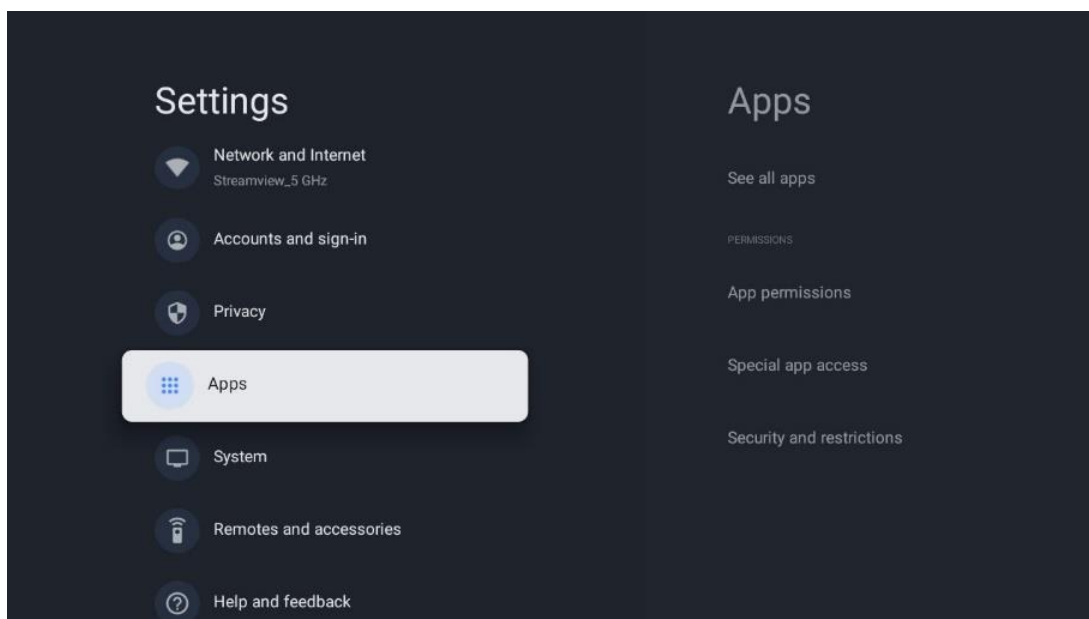

Viimeksi avatut sovellukset: Viimeksi avatut sovellukset näkyvät tässä.

Näytä kaikki sovellukset: Valitse Näytä kaikki sovellukset ja paina **OK**, niin saat näkyviin kattavan luettelon kaikista TV:hen asennetuista sovelluksista. Näet myös kunkin sovelluksen viemän tallennustilan. Sieltä voit tarkistaa sovellusten versiot, käynnistää tai pakottaa pysäyttämään niiden toiminnan, poistaa ladattuja sovelluksia, tarkistaa käyttöoikeudet ja kytkeä ne päälle tai pois, hallita ilmoituksia, tyhjentää tietoja ja välimuistia ja paljon muuta. Korosta sovellus ja paina **OK-painiketta** avataksesi käytettävissä olevat vaihtoehdot.

Luvat: Hallitse käyttöoikeuksia ja joitakin muita sovellusten ominaisuuksia.

- **Sovelluksen käyttöoikeudet:** Sovellukset lajitellaan lupatyypiluokan mukaan. Voit ottaa käyttöön tai poistaa käytöstä sovellusten käyttöoikeudet näissä luokissa.
- **Erikoissovelluksen käyttöoikeus:** Sovelluksen ominaisuuksien ja erityisoikeuksien määrittäminen.
- **Turvallisuus ja rajoitukset:** Voit sallia tai rajoittaa sovellusten asentamisen muista lähteistä kuin Google Play Storesta. Aseta televisio kieltämään tai varoittamaan ennen sellaisten sovellusten asentamista, jotka voivat aiheuttaa haittaa.

10.8 Järjestelmä

Käytä suuntanäppäimiä nähdäksesi vaihtoehdot Tietoja, Päivämäärä ja aika, Kieli, Tallennus, Virta ja energia ja muut. Valitse **OK-painikkeella** vastaava alavaihtoehto, jota haluat säätää.

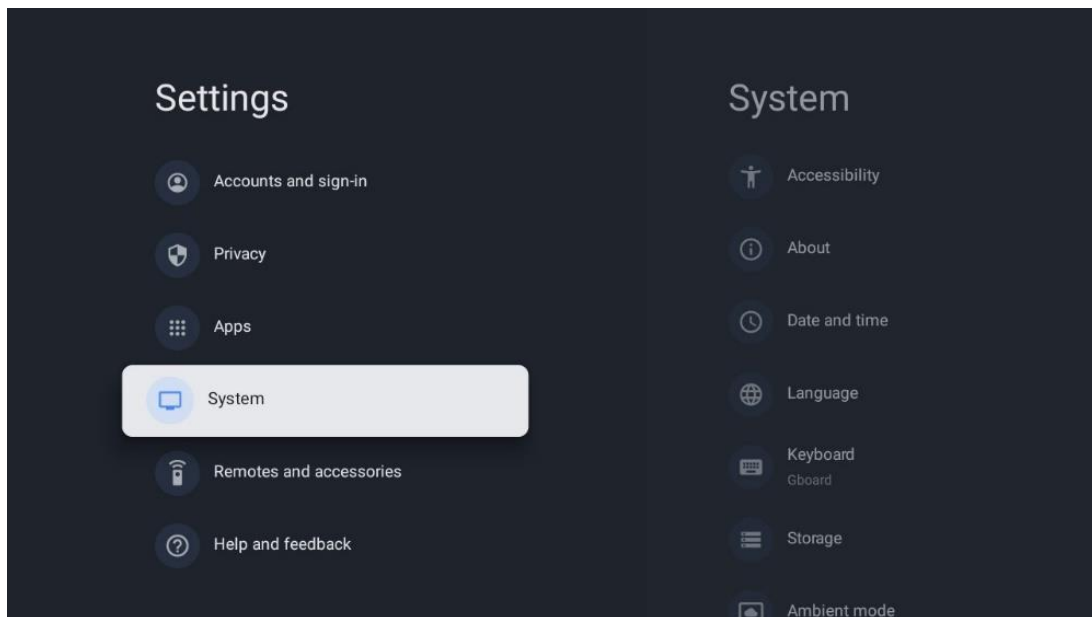

10.8.1 Saavutettavuus

- **Kuvatekstit:** Kytke kuvatekstit päälle/pois päältä, säädä niiden kieltä ja tekstikokoa sekä valitse kuvatekstityyli.
- **Korkean kontrastin teksti:** Ota käyttöön tai poista käytöstä korkeakontrastinen teksti.
- **Teksti puheeksi:** Ota käyttöön tai poista käytöstä Googlen tekstistä puheeksi -toiminto. Tämä toiminto äänittää automaattisesti näytöllä näkyvän tekstin. Se on hyödyllinen toiminto ihmisille, joilla on näköongelmia. Tässä valikko-osassa voit säätää Teksti puheeksi -toiminnon asetuksia, kuten puheäänen nopeutta ja oletuskieltä.
- **Saavutettavuuden pikanäppäin:** Ota käyttöön tai poista käytöstä.
- **Puhu takaisin:** Ota takaisinsoitto käyttöön tai poista se käytöstä ja mukauta sitä.
- **Kytkimen käyttöoikeus:** Ota kytkimen käyttöoikeus käyttöön tai poista se käytöstä ja muokkaa sitä.

10.8.2 Tietoja

Täältä löydät televisiosi laitteisto- ja ohjelmistotiedot sekä Android-käyttöjärjestelmän ja Netflixin ESN-version.

- **Järjestelmäpäivitys:** Valitse tämä valikkovaihtoehto ja paina **OK** kaukosäätimelläsi tarkistaaksesi, onko televisiossasi saatavilla ohjelmistopäivitys.
- **Laitteen nimi:** Valitse tämä valikkovaihtoehto ja paina kaukosäätimen **OK-painiketta** vaihtaaksesi nimeä tai määrittääksesi TV:lle mukautetun nimen. Tämä on tärkeää, koska TV:n pitäisi olla oikein tunnistettu verkossa tai Chromecast-toimintoa käytettäessä.
- **Nollaa:** Valitse tämä valikkovaihtoehto, jos haluat palauttaa television tehdasasetukset ja asentaa television uudelleen.
- **Tilanne:** IP-osoite, MAC-osoite, Bluetooth-osoite, sarjanumero ja käyttöaika.
- **Oikeudelliset tiedot:** Tässä valikossa on TV:n oikeudelliset tiedot.

- **Malli:** Näyttää televisiosi mallin.
- **Android TV OS -versio:** Näyttää, mikä käyttöjärjestelmäversio on asennettu televisioon.
- **Android TV OS:n tietoturvakorjauksen taso:** Näyttää televisioon asennetun tietoturvakorjauksen päivämäärän.

10.8.3 Päivämäärä ja aika

Aseta päivämäärä ja kellonaika televisiossa. Voit päivittää nämä tiedot automaattisesti verkon tai lähetyksen kautta. Aseta ne ympäristösi ja mieltymystesi mukaan. Poista Automaattinen päivämäärä ja aika -vaihtoehto käytöstä, jos haluat muuttaa päivämäärän tai kellonajan manuaalisesti. Aseta sitten päivämäärän, kellonajan, aikavyöhykkeen ja tuntiformaatin vaihtoehdot.

10.8.4 Kieli

Aseta TV:n valikkokieli.

10.8.5 Näppäimistö

Valitse virtuaalinäppäimistön tyyppi ja hallitse näppäimistöasetuksia.

10.8.6 Varastointi

Tässä näytetään television ja liitettyjen laitteiden kokonaistallennustila, jos ne ovat käytettävissä. Jos haluat tarkastella yksityiskohtaisia käyttötietoja, korosta Sisäinen tallennustilaosio tai Ulkoinen tallennustila liitetty laite ja paina **OK**. Näyttöön tulevat myös liitettyjen tallennuslaitteiden poistamisen ja alustamisen vaihtoehdot.

10.8.7 Ympäristötila

TV:n Ambient-tila on ominaisuus, joka muuttaa TV-ruudun digitaaliseksi valokuvakehykseksi tai virtuaalitaiteen näytöksi, kun sitä ei käytetä. Voit käynnistää tämän tilan manuaalisesti tässä valikko-osiossa.

- **Kanavat:** Valitse valokuvien tai kuvien lähde, joka näytetään ympäristötilassa.
- **Lisää asetuksia:**
 - Näyttää sään C- tai F-asteina. Voit valita, näytetäänkö molemmat astejärjestelmät vai piilotetaanko asteet kokonaan.
 - Näytä tai piilota aika.
 - Säädä henkilökohtaisia valokuvia ja Google Photos -asetuksia.
 - Muotokuva Google-kuvat.
 - Henkilökohtainen valokuvien kuratointi.
 - Säädä diaesityksen nopeutta.

10.8.8 Teho ja energia

- **Käynnistyskäyttäytyminen:** Valitse, haluatko nähdä Google TV:n aloitusnäytön vai viimeksi käytetyn tulolähteen, kun televisio on käynnistetty.
- **Energiansäästäjä:** Säädä käyttämättömyysaika, jonka jälkeen televisio sammuu automaattisesti.

10.8.9 Valettu

Kun käytät Chromecast-toimintoa mobiililaitteesta, joka on samassa verkossa kuin televisiosi, televisio tunnustetaan Google Cast -laitteeksi, jolloin Google Assistant ja muut palvelut voivat herättää televisiosi ja vastata yhdistettyihin Chromecast-laitteisiin. Voit suoratoistaa sisältöä tai paikallista multimediasisältöä mobiililaitteista televisioon.

Valitse haluamasi Chromecastin saatavuus. Sinulla on kolme asetusvaihtoehtoa:

- **Aina:** televisio näkyy aina muille tätä ominaisuutta tukeville laitteille (vaikka se olisi valmiustilassa ja näyttö sammutettuna).
- **Kun valu:** TV näkyy vain Chromecast-toiminnon käytön aikana.
- **Ei koskaan:** Televisiosi ei näy muille laitteille.

10.8.10 Google

Tarkista, onko järjestelmän palvelupäivityksiä saatavilla.

10.8.11 Järjestelmän äänet

Aktivoi tai deaktivoi järjestelmän äänet.

10.8.12 Televisio

- **Uniajastin:** Aseta aika, jonka jälkeen television tulee sammua automaattisesti.
- **TV:n valmiustila:** Aseta aika, jonka jälkeen TV:n tulee sammua automaattisesti, kun se ei ole käytössä.
- **Poistumisajastimen asettaminen:** Aseta aika, jonka jälkeen TV siirtyy automaattisesti aloitusnäyttöön tai TV/HDMI-tilaan, kun se ei ole käytössä.
- **Asetukset:**
 - **Lukitus:** Aseta lapsilukkoasetukset, kuten: PIN-koodin muuttaminen.
 - **Teho:**
 - **Herätys verkossa:** Käytössä/Pois käytöstä.
 - **WoW:** Kytke Wake on WLAN -toiminto päälle tai pois päältä. Tämän toiminnon avulla voit kytkeä television päälle tai herättää sen langattoman verkon kautta.
 - **WoL:** Kytke Wake on LAN -toiminto päälle tai pois päältä. Tämän toiminnon avulla voit kytkeä television päälle tai herättää sen verkon kautta.

- **Herätä Chromecast:** Käytössä/Pois käytöstä. Televisio kytkeytyy päälle tai pois päältä käynnistämällä tai lopettamalla Chromecast-multimediasisällön suoratoisto liitetystä mobiililaitteesta.
 - **Verkon valmiustila:** Verkon valmiustilassa television valmiustilaa voidaan ohjata erikoissovellusten tai muiden verkkopalvelujen kautta. Tämän toiminnon aktivointi aiheuttaa enemmän virrankulutusta.
 - **USB ADB:** Ota USB-vianmäärittäjä käyttöön tai poista se käytöstä.
- **Ohjelmistopäivitys:** Google suorittaa television ohjelmistopäivityksen automaattisesti ilman kautta. Älä muuta tätä valikkovaihtoehtoa.
 - **Ehdot ja edellytykset:** Katso ehdot.
 - **Ympäristö:** Valitse koti- tai myymälätila.
 - **RCU-ohjelmistopäivitys:** Kaukosäätimen ohjelmistopäivitys suoritetaan automaattisesti Googlen kautta. Älä muuta tätä valikkovaihtoehtoa.

10.8.13 Järjestelmän käyttöaika

TV:n koko käyttöaika näytetään.

10.8.14 Käynnistä uudelleen

Käynnistä televisio uudelleen.

10.9 Kaukosäädin ja lisävarusteet

Liitä Bluetooth-laitteet, kuten soundbar, kuulokkeet, Bluetooth-kaiuttimet, hiiri ja näppäimistö tai peliohjain, televisioon.

- Aseta laite, jonka haluat yhdistää, pariliitostilaan.
- Valitse Pair accessory Menu (Pariliitántävalikko) -vaihtoehto ja paina kaukosäätimen OK-painiketta käynnistääksesi Bluetooth-laitteiden etsimisen pariliitántätilassa.
- Käytettävissä olevat laitteet tunnistetaan ja näytetään luettelossa.
- Valitse haluamasi laite luettelosta ja paina **OK** aloittaaksesi pariliitántäprosessin television kanssa.
- Kun pariliitántä on valmis, Bluetooth-liitetyt laitteet näkyvät lisävarusteiden luettelossa.

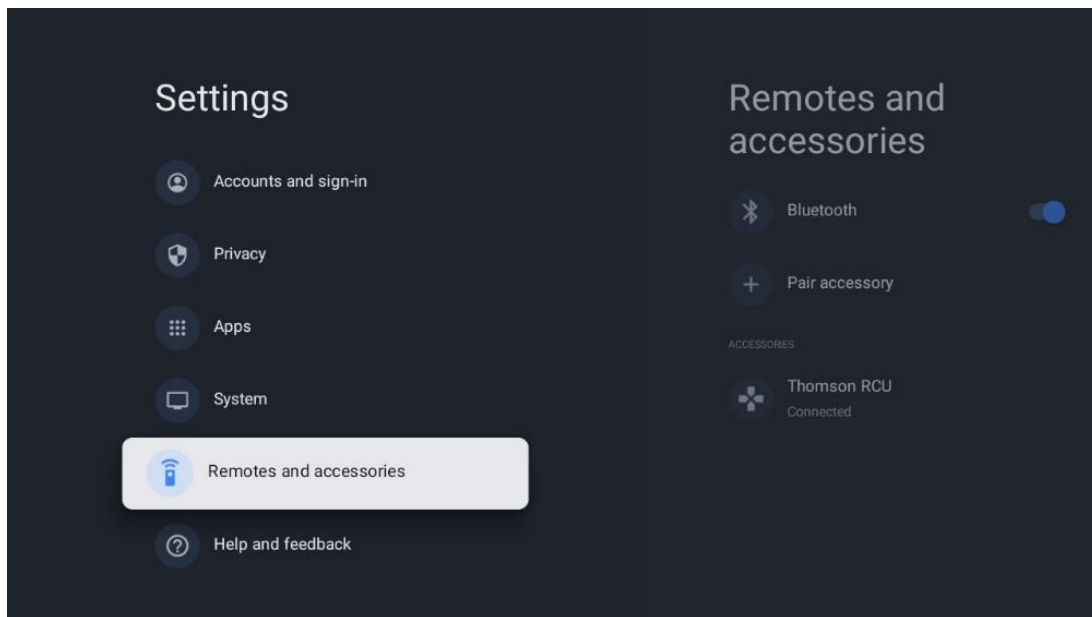

10.10 Apua ja palautetta

Onko sinulla kysyttävää tai haluatko jättää palautetta Google TV:stä? Käy Google TV:n ohjeessa osoitteessa g.co/tv/help.

11 Suora TV

Valitse Live TV -sovellus aloitusnäytössä ja käynnistä se painamalla **OK**.

Kun käynnistät Live TV:n ensimmäistä kertaa television asennuksen jälkeen, sinua ohjataan useiden valintaikkunoiden läpi. Näissä näytöissä kerrotaan, että voit katsella Live TV -kanavia suoratoistosovellusten kautta sen lisäksi, että käytät televisioon asennettua TV-viritintä.

Sinua pyydetään myös luomaan nelinumeroinen PIN-koodi. Tätä PIN-koodia tarvitaan asetusten määrittämiseen Lapsilukko-valikossa. Lisäksi sama PIN-koodi tarvitaan, kun haluat katsella lapsilukon suojaamia TV-ohjelmia, jos tämä vaihtoehto on käytössä, tai kun etsit kanavia uudelleen.

Näytä valikkovaihtoehdot painamalla **OK** Live TV -tilassa.

11.1 Kanavat-valikko

11.1.1 Ohjelmaopas

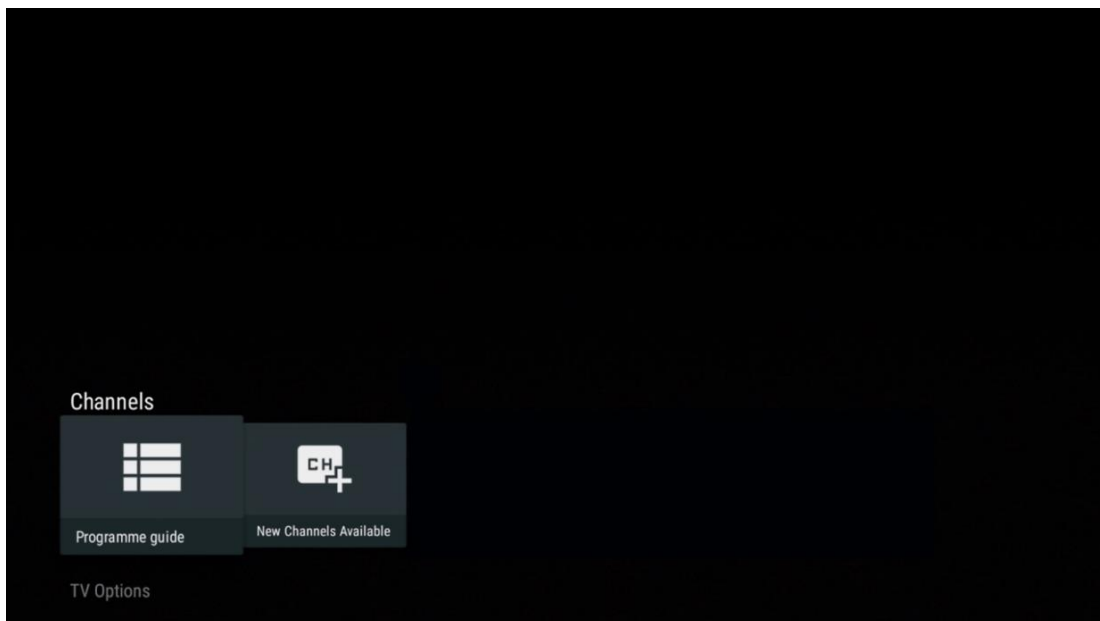

Koe televisiosi elektronisen ohjelmaoppaan (EPG) käyttömukavuus, jonka avulla voit selata vaivattomasti kanavaluettelossasi tällä hetkellä saatavilla olevien kanavien aikataulua. Huomaa, että tämän toiminnon saatavuus riippuu ohjelmasta.

Jos haluat käyttää elektronista ohjelmaopasta Live TV -tilassa, valitse vastaava valikkovaihtoehto tai paina kaukosäätimen EPG-painiketta. Voit palata Live TV -tilaan painamalla kaukosäätimen Takaisin-painiketta.

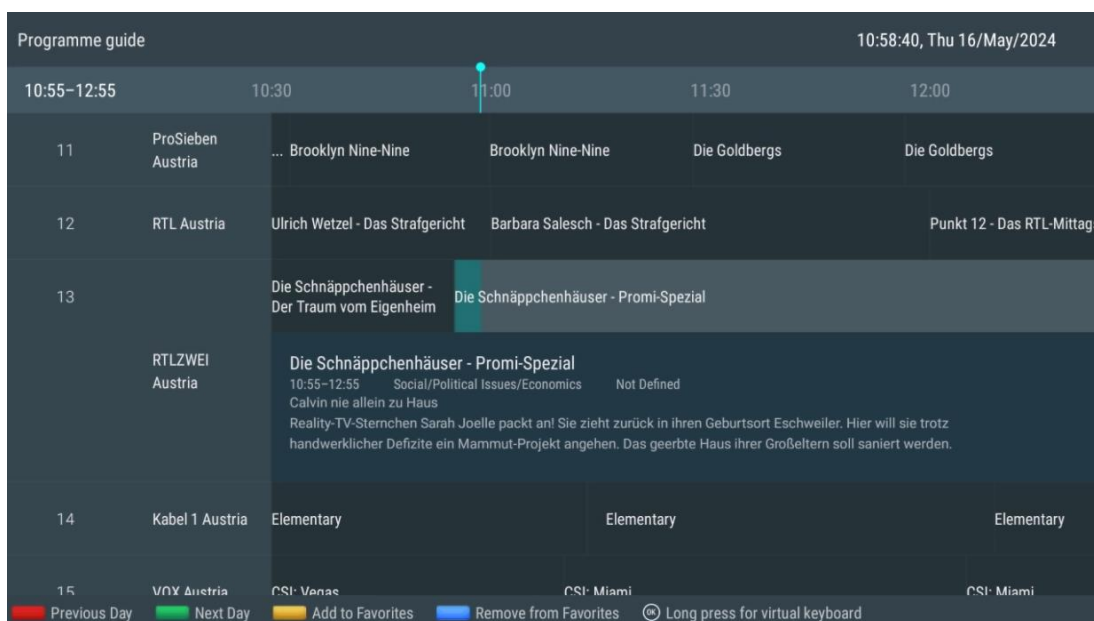

Valitse meneillään oleva tai tuleva lähetystapahtuma ja paina **OK** lukeaksesi sisällön kuvauksen (jos se on käytettävissä valitulle ohjelmalle).

Näytön oikeassa reunassa on valintaruudut Näytä tai Muistutus.

- **Näkymä:** Valitse tämä ruutu ja paina **OK** nähdäksesi nykyisen ohjelman.
- **Muistutus:** Valitse tämä ruutu, jos haluat asettaa muistutuksen tämän ohjelman katsomisesta. Tämä muistutus näkyy televisioruudussa ennen valitun ohjelman alkamista.

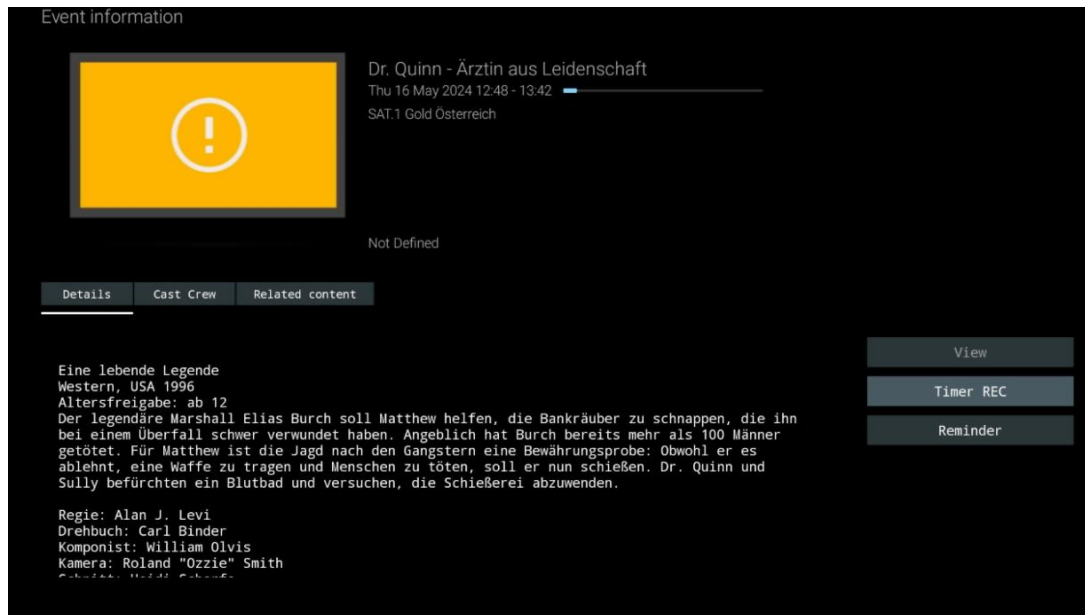

11.1.2 Uusia kanavia saatavilla

Valitse jokin Live TV -lähetylähteistä tai jokin Live TV -sovelluksista aloittaaksesi tai lopettaaksesi asennuksen.

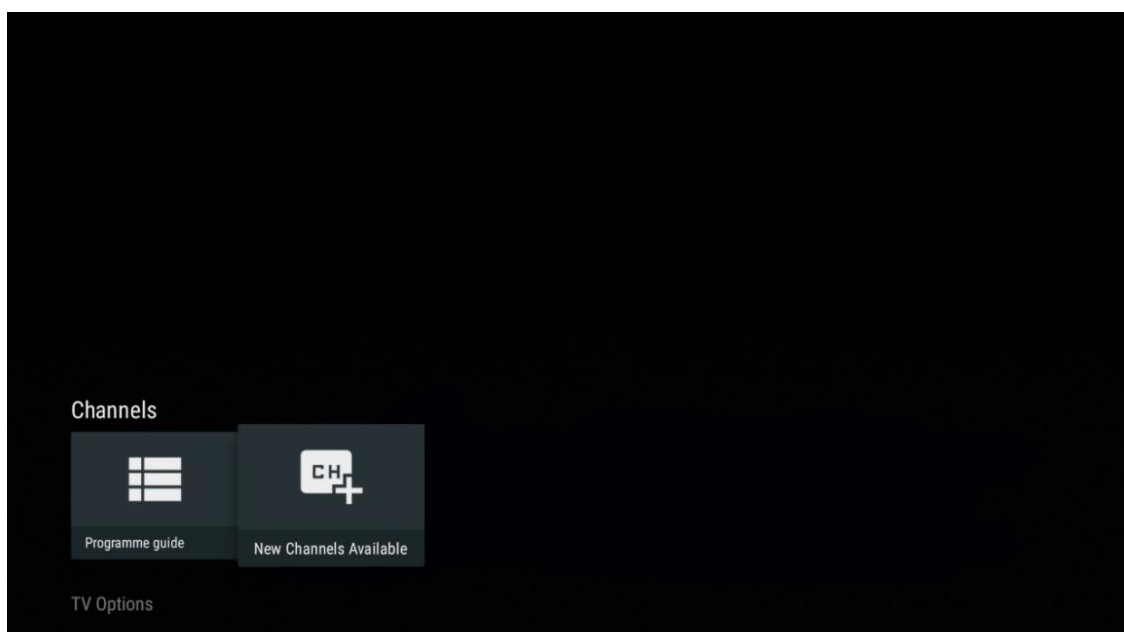

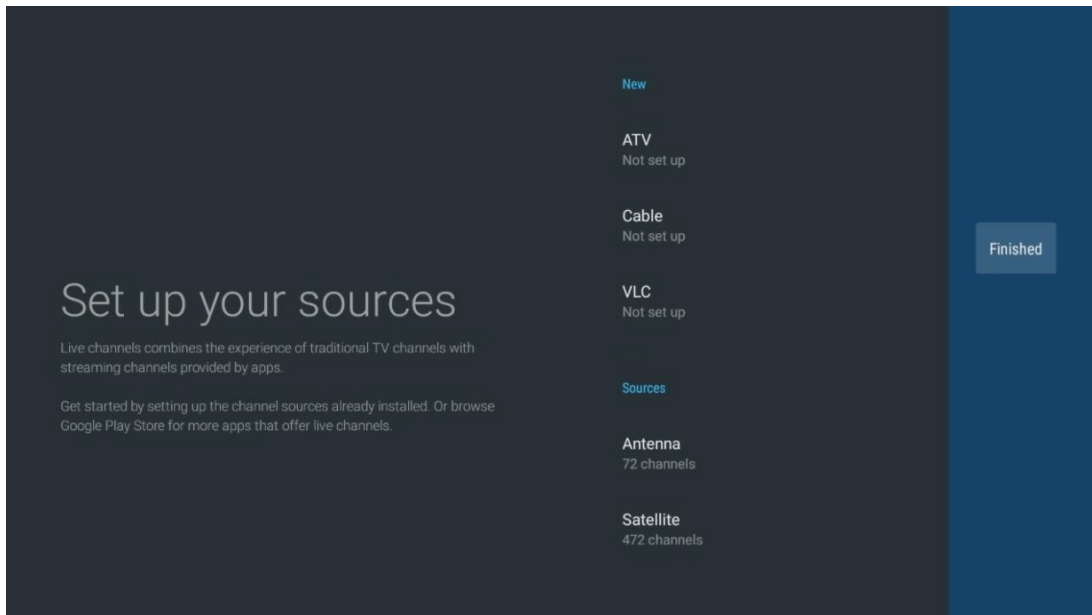

11.2 TV-vaihtoehdot

Jos haluat tarkastella TV-asetuksia, paina **OK** suorassa TV-tilassa ja siirry TV-asetukset-valikkoon suuntapainikkeilla.

11.2.1 Tekstityksen kieli

Näytä nykyisen TV-ohjelman käytettävissä olevat tekstitysvaihtoehdot. Valitse haluamasi vaihtoehto ja vahvista valinta OK-painikkeella.

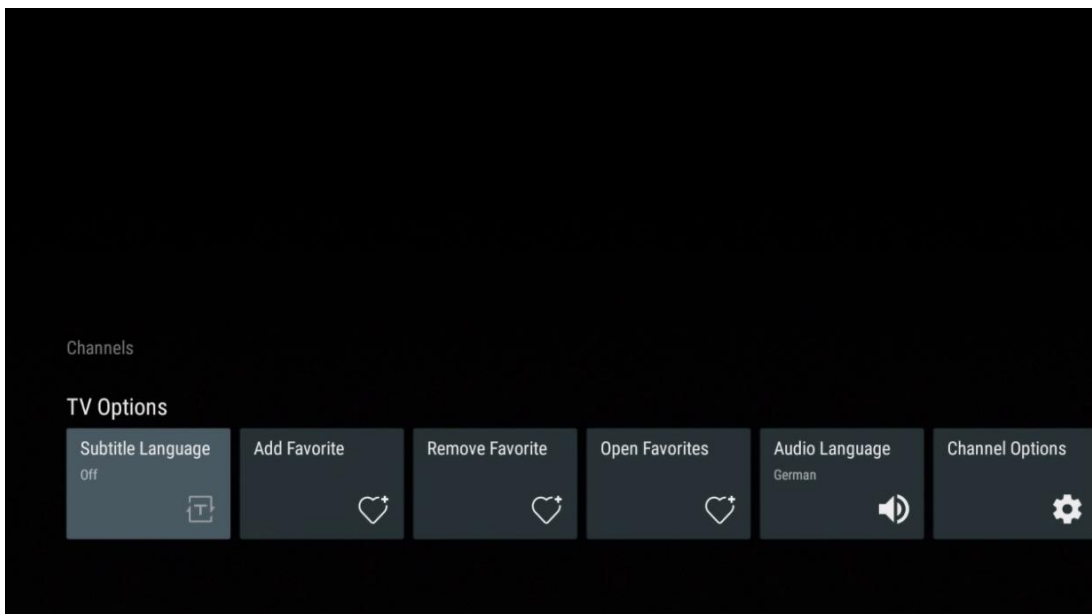

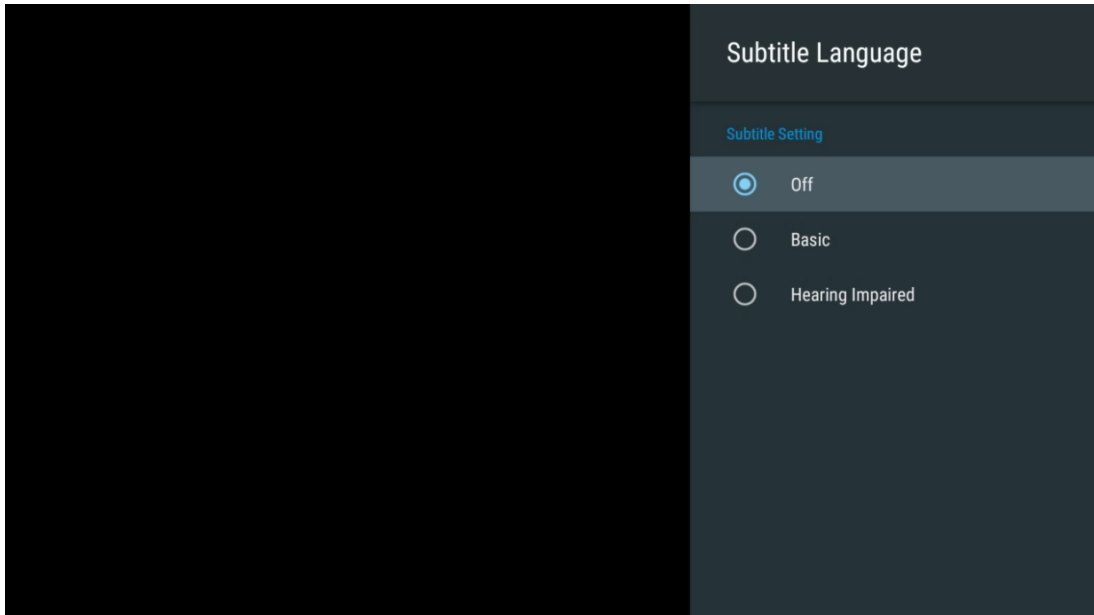

11.2.2 Lisää suosikki

Luo suosikkiluetteloita ja lisää haluamasi kanavat niihin.

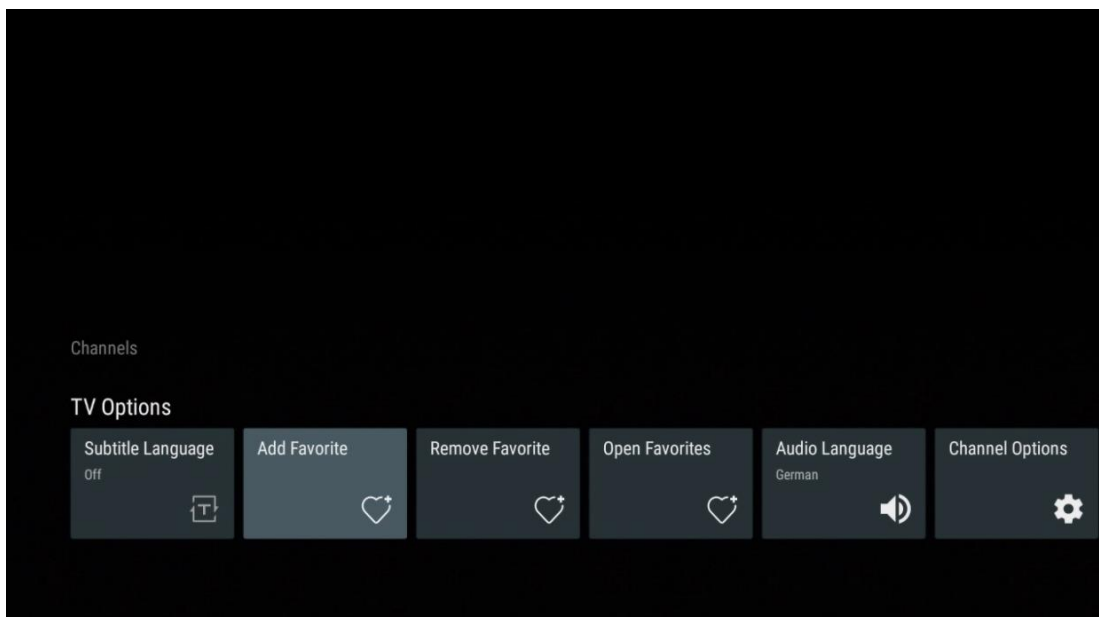

Huomautus: Käytettävissäsi on vain neljä suosikkiluetteloita. Valitse jokin luetteloista ja paina OK-painiketta lisätäksesi nykyisen kanavan valittuun suosikkiluetteloon.



Paina suorassa TV-tilassa vasenta suuntapainiketta näyttääksesi TV-kanavaluettelot lähetyslähteet ja suosikkiluettelot. Valitse vaihtoehtoisesti ATV, Kaapeli, Antenni tai Satelliitti näyttääksesi käytettävissä olevat tallennetut TV-kanavat. Yleisluettelossa suosikkikanavat on merkitty sydänsymbolilla.

Jos haluat näyttää vain johonkin suosikkiluettelosi lisätyt kanavat, valitse jo luotu luettelo.

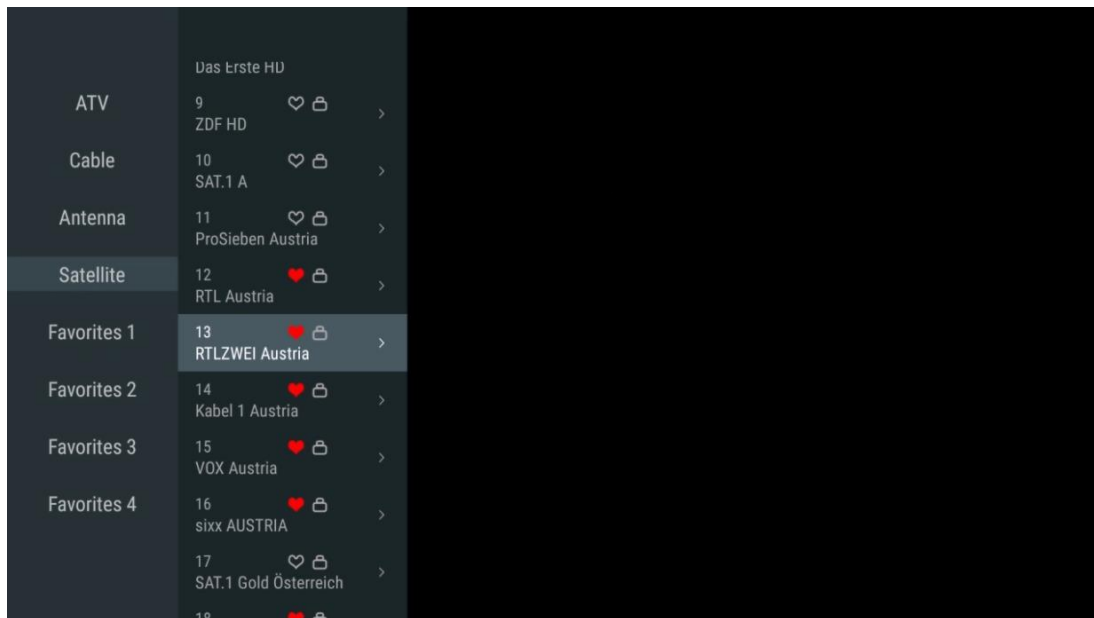

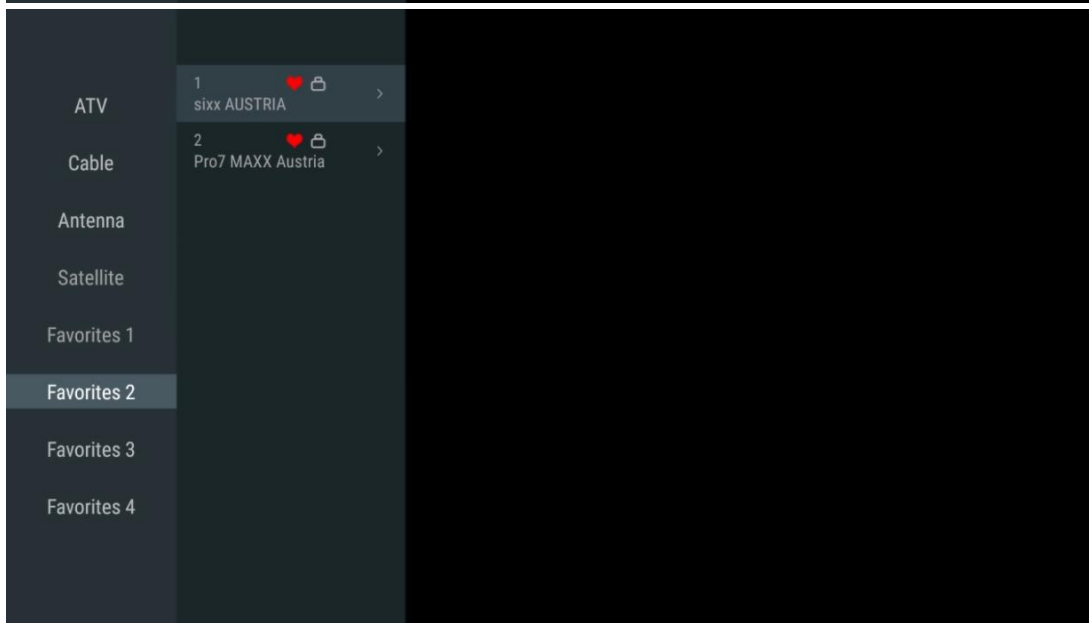
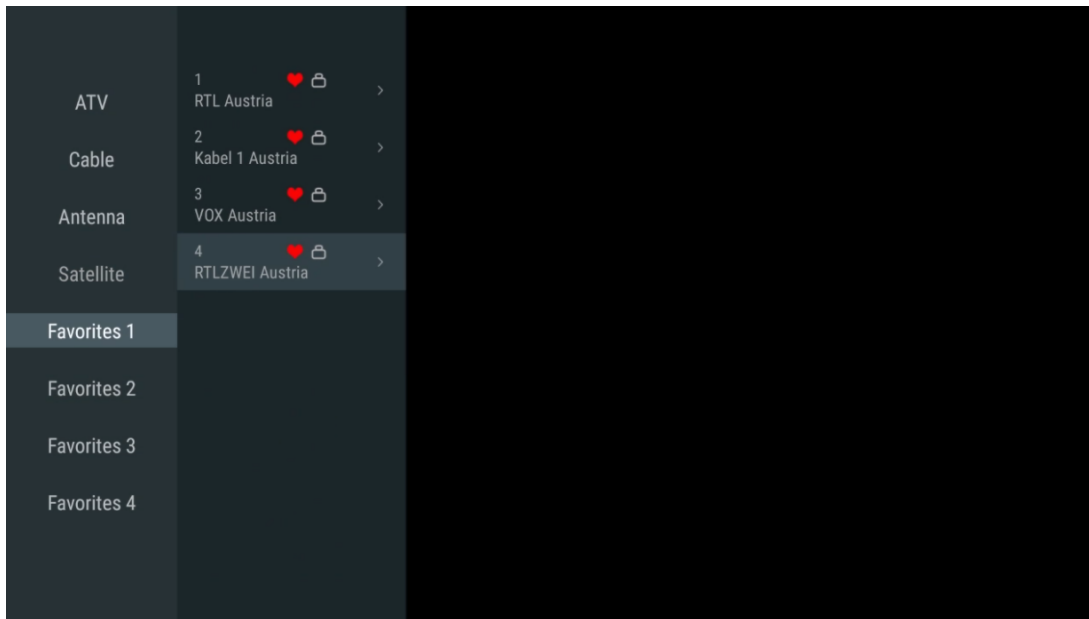

11.2.3 Poista suosikki

Poista nykyinen televisiokanava yhdestä tai kaikista suosikkiluetteloistasi

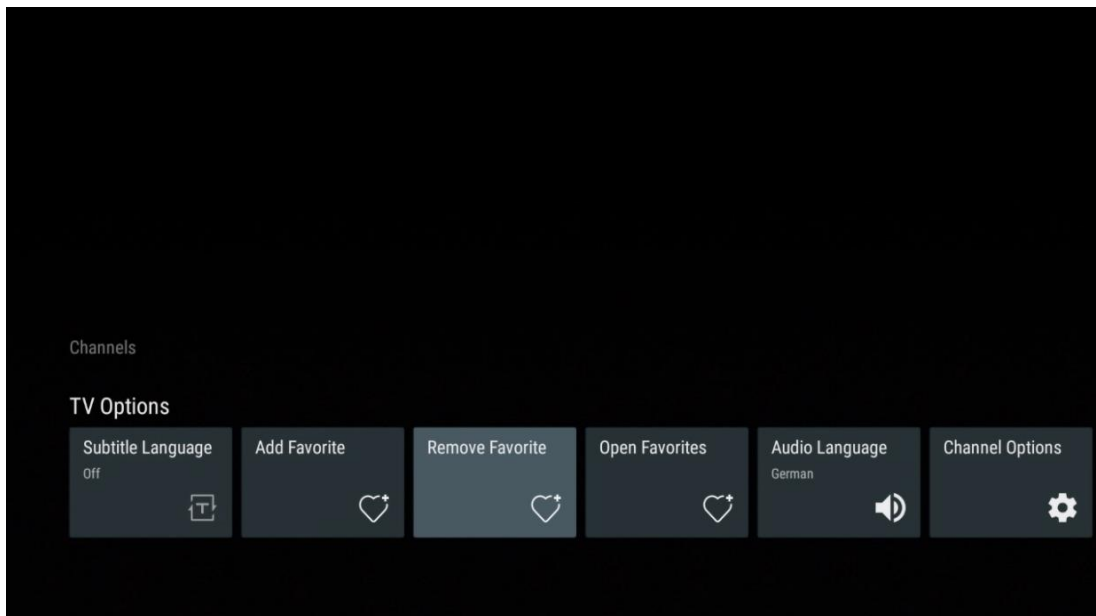

11.2.4 Avaa suosikit

Näytä luodut suosikkiluettelot.

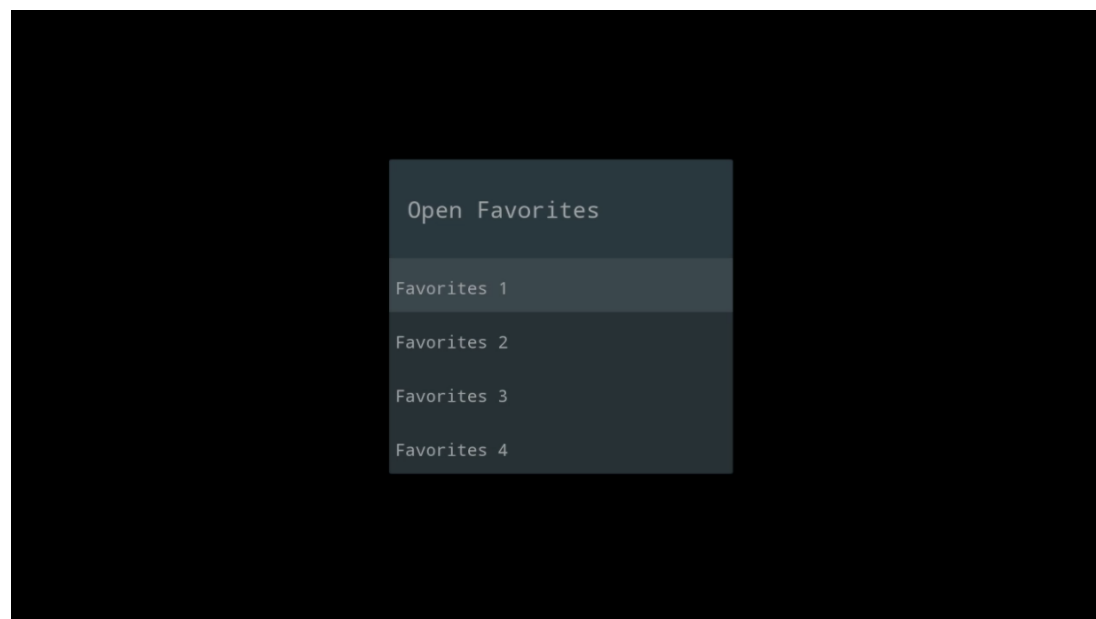
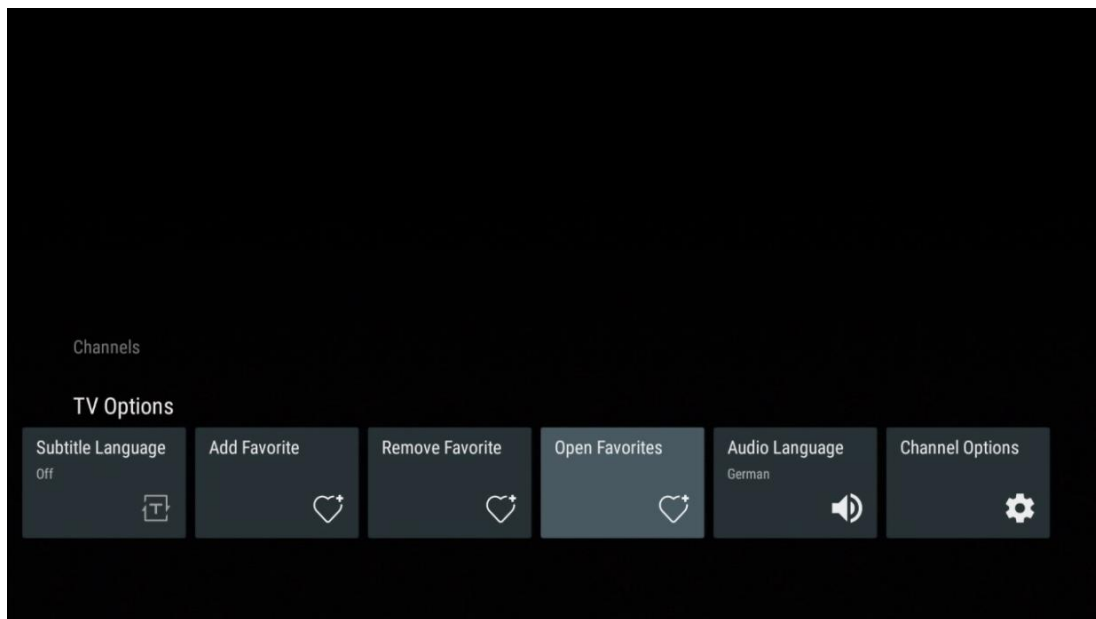

11.2.5 Äänen kieli

Jotkin televisiokanavat tarjoavat useita äänikieliä. Valitse haluamasi äänikieli tässä valikossa.

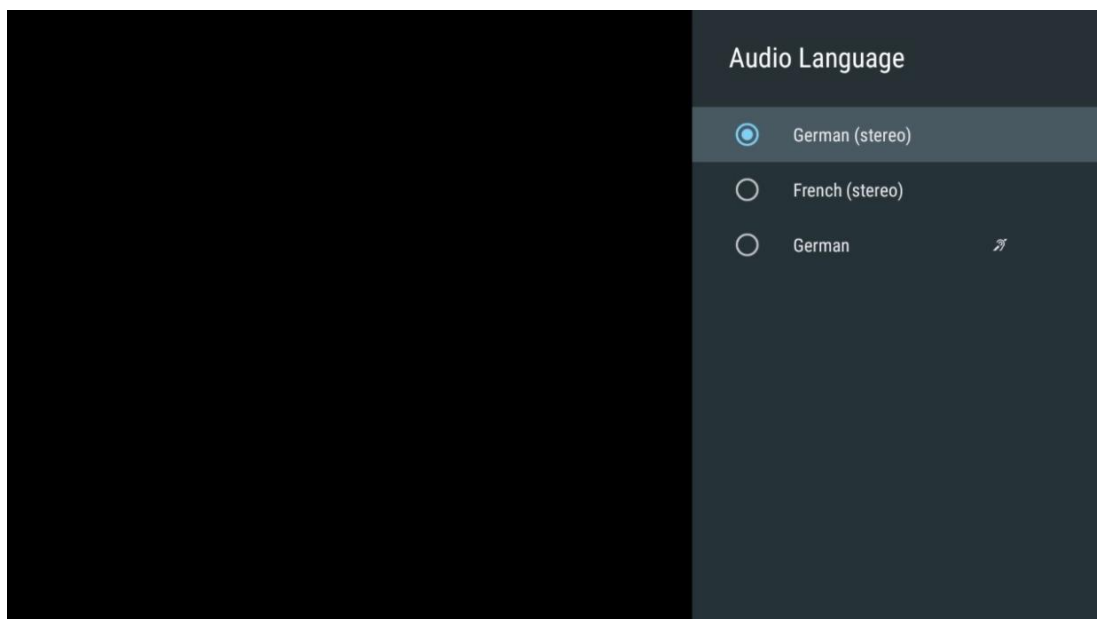
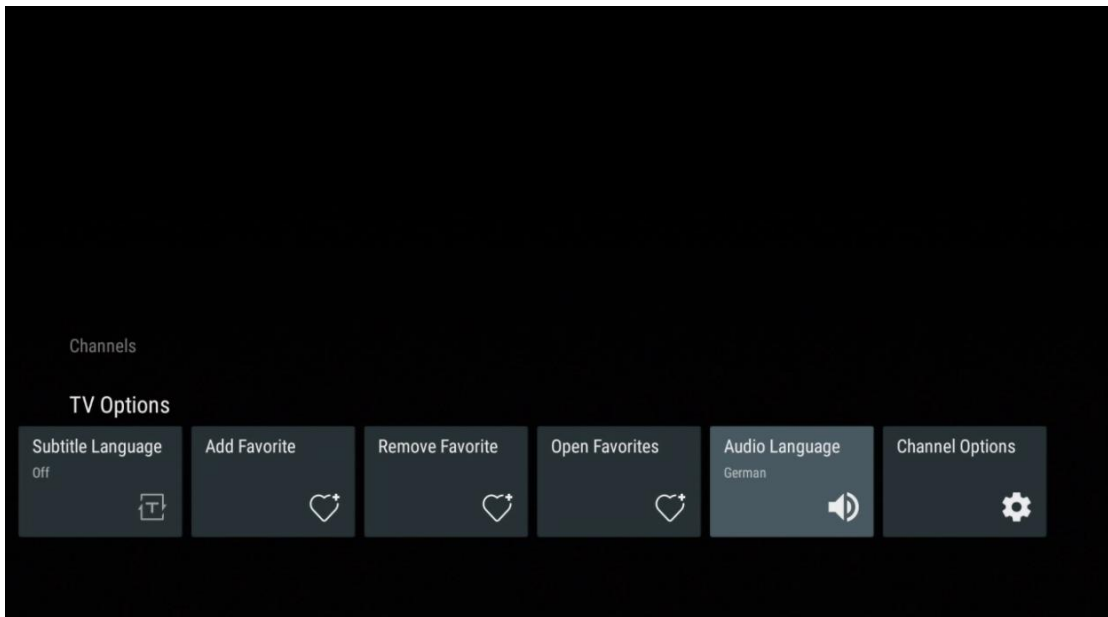

11.2.6 Kanavavaihtoehdot

11.2.6.1 Mukauta kanavaluetteloa

Valitse luettelosta kanavat, joita et halua näkyviin kanavaluetteloon. Käytä tähän kaukosäätimen oikeaa suuntapainiketta.

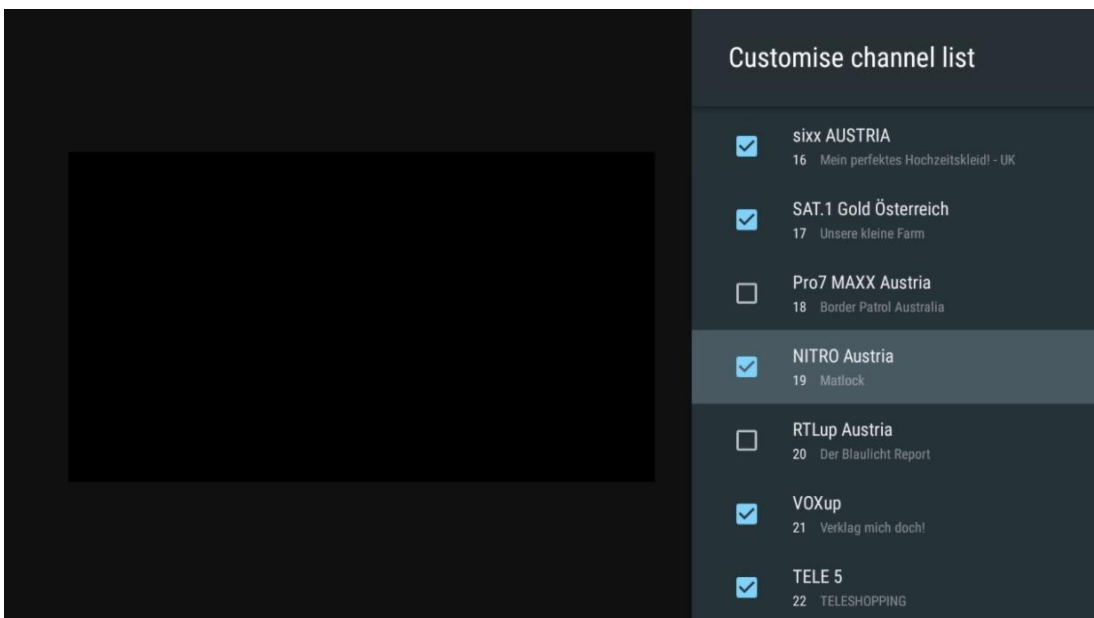
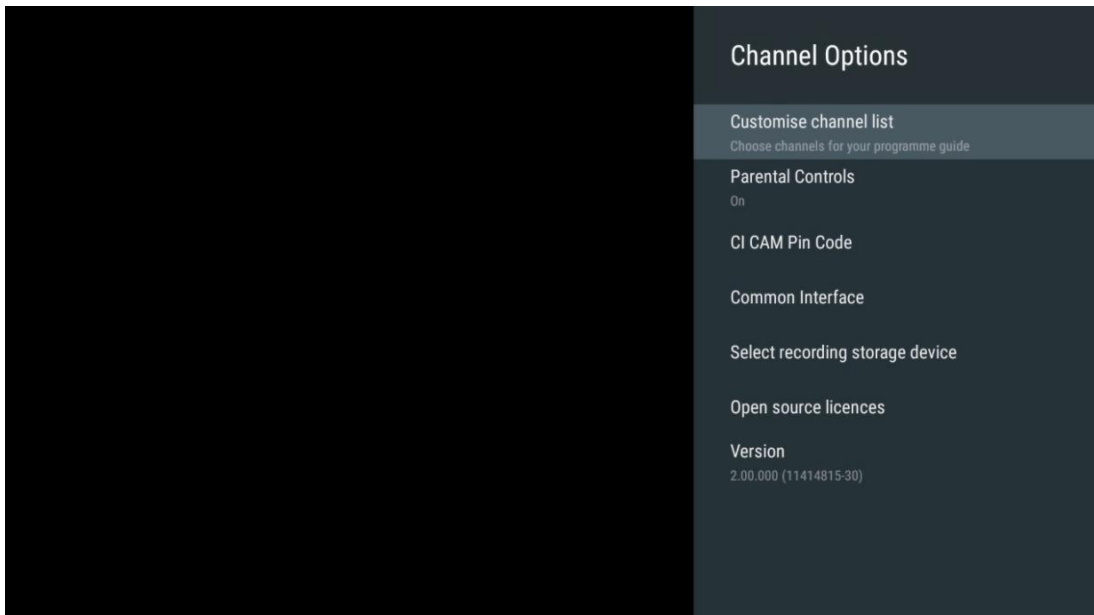

11.2.6.2 Lapsilukko

Aseta erilaisia lapsilukkoasetuksia. Niitä varten sinun on syötettävä PIN-koodi, jonka asetit avatessasi Live TV -sovelluksen ensimmäistä kertaa.

- **Käytössä / Ei käytössä:** Ota käyttöön tai poista käytöstä lapsilukko-toiminto.
- **Lähteen lukitus:** Lukitse TV-lähetykset tai ulkoiset tulolähteet.
- **Kanavat estetty:** Estää tietyt TV-kanavat.
- **Arviot:** Määrittele ja aseta eri luokitusrajat.
- **Vaihda PIN-koodi:** Hallitse PIN-koodia.

11.2.6.3 CI CAM Pin-koodi

Aktivoi tai deaktivoi CI CAM PIN-koodin syöttötoiminto, jos se on käytettävissä tai sitä vaaditaan liitettyssä CI CAM -moduulissa.

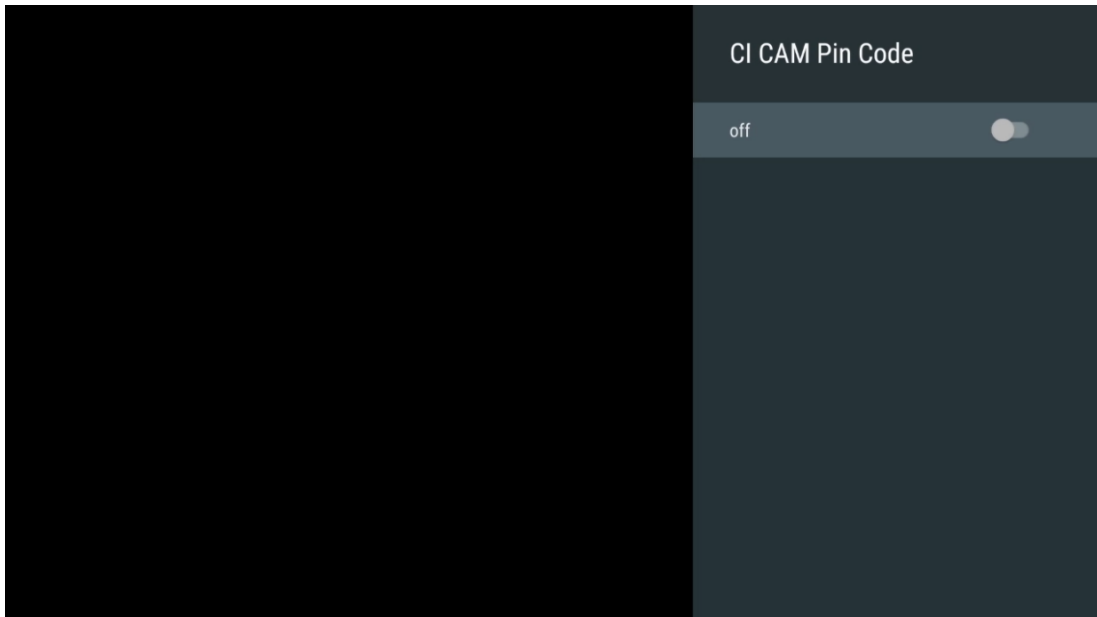

11.2.6.4 Yhteinen rajapinta

Siirry kytketyn CI-moduulin valikkoon painamalla OK-painiketta.

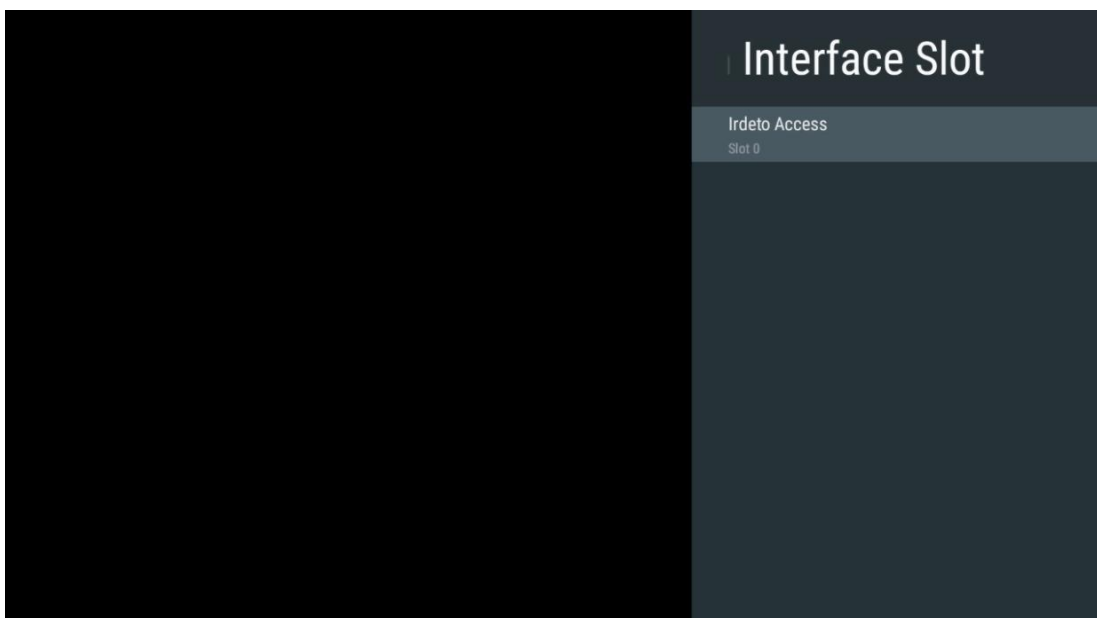

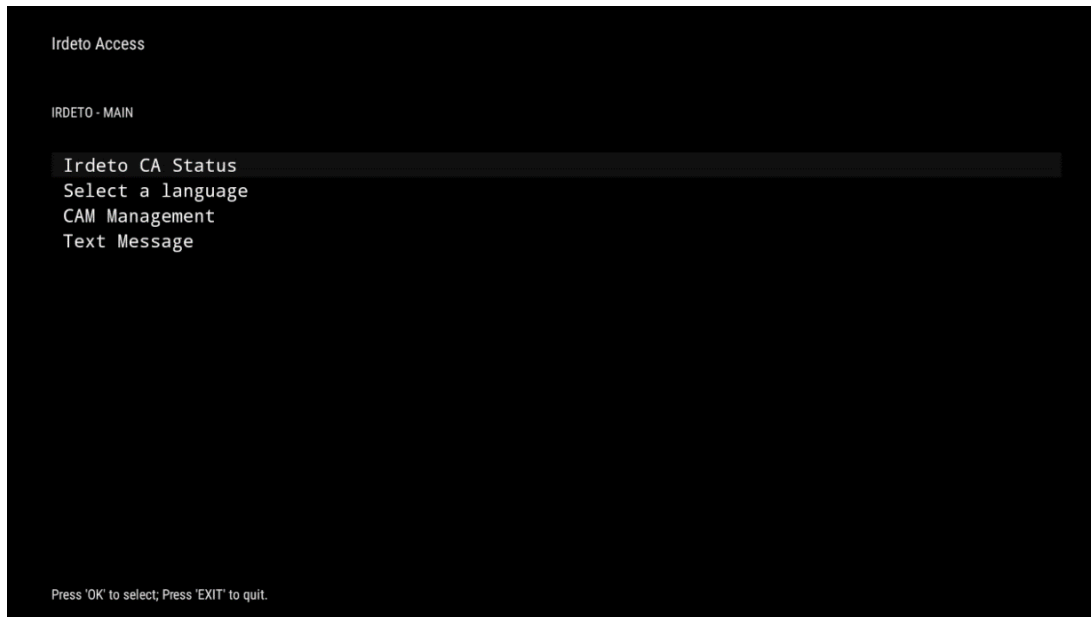

11.2.6.5 Avoimen lähdekoodin lisenssit

Katso tietoja avoimen lähdekoodin lisensseistä.

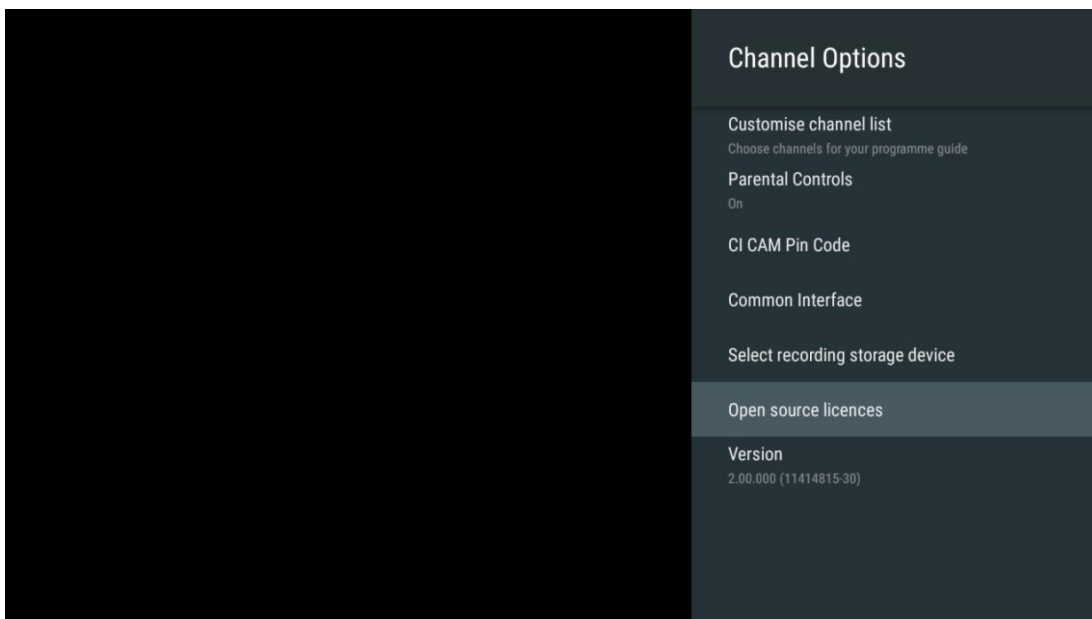

11.2.6.6 Versio

Näytä TV-laitteen ohjelmistoversio.

12 Multimedia Player App

Jos haluat toistaa multimediasisältöä, kuten elokuvia, musiikkia tai valokuvia USB-porttiin liitetyistä ulkoisista tallennuslaitteista, käynnistä multimediasoitinsovellus aloitusnäytöstä.

Huomautus: Liitetyt USB-tallennuslaitteet, kuten kiintolevy/SDD tai USB-tikku, on alustettava **FAT32- tai NTFS-muodossa**. Laitteita, jotka on alustettu exFAT-muodossa, ei tueta.

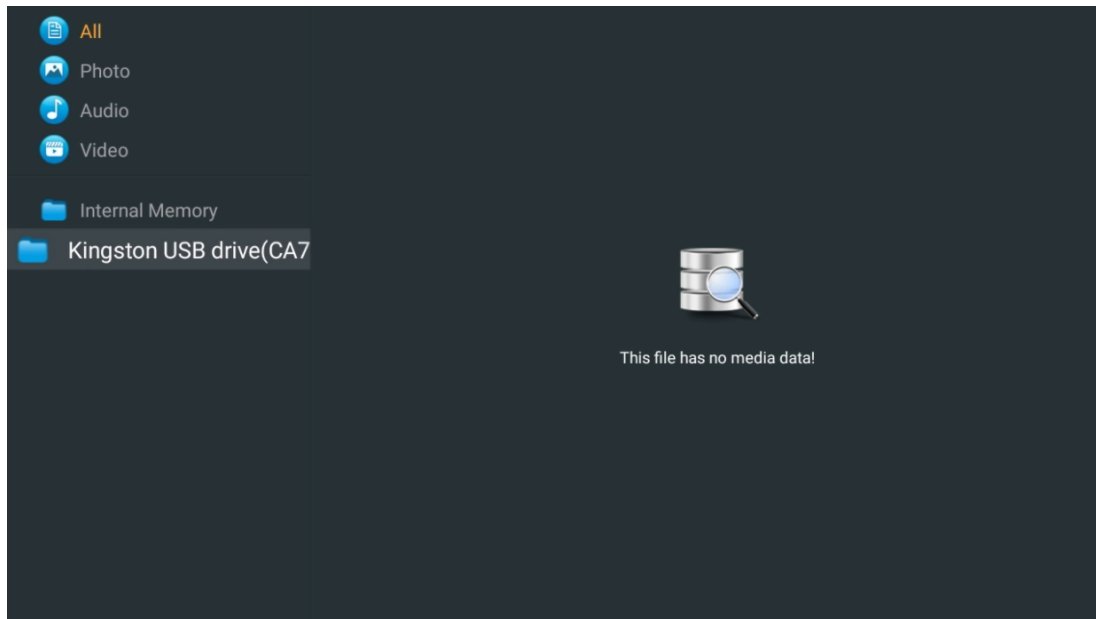

Valitse USB-tallennuslaite näytössä ja paina OK-painiketta. Tallennettu multimediasisältö tulee näkyviin. Valitse haluamasi sisältö ja näytä se painamalla **OK-painiketta**.

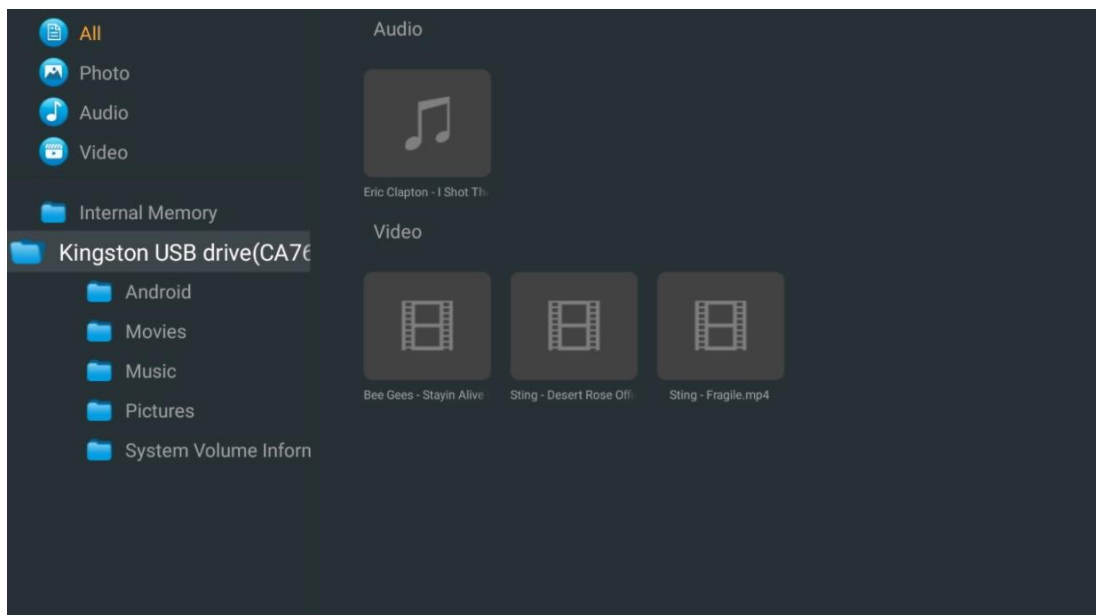

13 Vianmääritys

Ei virtaa	Tarkista, onko TV:n verkkovirtajohto kytketty vai ei. virta ei vielä kukaan kulje, irrota pistoke ja kytke se uudelleen pistorasiaan 60 sekunnin kuluttua. Kytke virta takaisin päälle.
Ei kuvaa	Tarkista, että takana oleva antennikaapeli on kytketty oikein. Katso muita kanavia nähdäksesi, esiintyykö ongelma edelleen.
Video näkyy ilman ääntä	lisätä äänenvoimakkuutta. Tarkista, onko television ääni mykistetty vai ei.
Kaukosäädin ei toimi	Varmista, että kaukosäätimen mukana tullut muovipussi on poistettu. Kokeile käyttää kaukosäädintä lyhyemmällä etäisyydellä televisiosta. Tarkista, onko paristot sijoitettu oikein, tai kokeile käyttää uusia paristoja kaukosäätimessä. Televisio siirtyy valmiustilaan, jos se ei saa vastausta muutamaan minuuttiin.
Ongelmat ovat ratkaisematta	Irrota virtajohto ja odota 30 sekuntia ja kytke sitten virtajohto takaisin pistorasiaan. Jos ongelmia esiintyy edelleen, älä yritä korjata televisiota itse. Ota ystävällisesti yhteyttä huoltokeskukseen.
Dolby Atmos ei toimi yhdistettyjen suoratoistolaitteiden kanssa	<ol style="list-style-type: none">1. Yhdistä suoratoistolaitte <ul style="list-style-type: none">o Kytke suoratoistolaitte johonkin Thomson TV:n HDMI-porttiin.2. Varmista oikea liitäntä AV-vastaanottimeen/vahvistimeen <ul style="list-style-type: none">o Vahvista, että AV-vastaanottimesi / vahvistimesi tukee Dolby Atmosia.o Liitä Thomson TV HDMI eARC -portin avulla AV-vastaanottimen/vahvistimen HDMI In -porttiin.3. Tarkista Dolby Atmosin saatavuus <ul style="list-style-type: none">o Kun toistat videota, tarkista videon kuvauksesta äänentoistovaihtoehdot.o Dolby Atmos mainitaan vaihtoehtona, jos liitännät on määritetty oikein ja AV-vastaanotin/vahvistin tukee sitä.

14 Tekniset tiedot

Thomson Google TV UHD Sivujalat

	43UG4S14	50UG4S14	55UG4S14	65UG4S14
Käyttöjännite	AC 100-240V 50/60Hz	AC 100-240V 50/60Hz	AC 100-240V 50/60Hz	AC 100-240V 50/60Hz
Äänen lähtöteho	2 x 8	2 x 10	2 x 10	2 x 10
Virrankulutus (W)	90	100	110	200
Verkon valmiustilan virrankulutus (W)	0,5	0,5	0,5	0,5
Paino (kg)	6	8,58	11,48	17,02
TV:n mitat (jalustan kanssa) (mm)	957x172x591	1111x260x692	1226x260x745	1446x290x869
TV:n mitat LxWxH (ilman jalustaa) (mm)	957x85x556	1111x77x643	1226x78x712	1446x79x834
Näyttö	43" / 109 cm	50" / 126 cm	55" / 139 cm	65" / 164 cm
Näytön resoluutio	3840 x 2160	3840 x 2160	3840 x 2160	3840 x 2160

Thomson Google TV UHD Sivujalat Valkoinen

	43UG4S14W	50UG4S14W	55UG4S14W
Käyttöjännite	AC 100-240V 50/60Hz	AC 100-240V 50/60Hz	AC 100-240V 50/60Hz
Äänen lähtöteho	2 x 8	2 x 10	2 x 10
Virrankulutus (W)	90	100	110
Verkon valmiustilan virrankulutus (W)	0,5	0,5	0,5
Paino (kg)	6	8,58	11,48
TV:n mitat (jalustan kanssa) (mm)	957x172x591	1111x260x692	1226x290x745
TV:n mitat LxWxH (ilman jalustaa) (mm)	957x85x556	1111x77x643	1226x78x712
Näyttö	43" / 109 cm	50" / 126 cm	55" / 139 cm
Näytön resoluutio	3840 x 2160	3840 x 2160	3840 x 2160

Thomson Google TV UHD Central Stand

	43UG5C14	50UG5C14	55UG5C14	65UG5C14	75UG5C14
Käyttöjännite	AC 100-240V 50/60Hz	AC 100-240V 50/60Hz	AC 100-240V 50/60Hz	AC 100-240V 50/60Hz	AC 100-240V 50/60Hz
Äänen lähtöteho	2 x 8	2 x 10	2 x 10	2 x 10	2 x 10
Virrankulutus (W)	100	120	140	200	240
Verkon valmiustilan virrankulutus (W)	0,5	0,5	0,5	0,5	0,5
Paino (kg)	10	13	14,7	19,5	24
TV:n mitat LxSxK (jalustan kanssa) (mm)	957x281x587	1111x281x676	1226x281x744	1446x281x869	1668x281x990
TV:n mitat LxSxK (ilman jalustaa) (mm)	957x89x556	1111x75x643	1226x78x712	1446x79x834	1668x89x956
Näyttö	43" / 109 cm	50" / 126 cm	55" / 139 cm	65" / 164 cm	75" / 189 cm
Näytön resoluutio	3840 x 2160	3840 x 2160	3840 x 2160	3840 x 2160	3840 x 2160

Thomson Google TV QLED Sivujalat

	43QG4S14	50QG4S14	55QG4S14	65QG4S14	85QG5S14
Käyttöjännite	AC 100-240V 50/60Hz	AC 100-240V 50/60Hz	AC 100-240V 50/60Hz	AC 100-240V 50/60Hz	AC 100-240V 50/60Hz
Äänen lähtöteho	2 x 8	2 x 10	2 x 10	2 x 10	2 x 10

Virrankulutus (W)	100	120	140	200	300
Verkon valmiustilan virrankulutus (W)	0,5	0,5	0,5	0,5	0,5
Paino (kg)	7,9	10,9	12,6	17,1	29,8
TV:n mitat LxSxK (jalustan kanssa) (mm)	957x270x605	1111x270x677	1226x290x745	1446x290x869	1890x360x1115
TV:n mitat LxSxK (ilman jalustaa) (mm)	957x89x556	1111x75x643	1226x78x712	1446x79x834	1890x95x1082
Näyttö	43" / 109 cm	50" / 126 cm	55" / 139 cm	65" / 164 cm	85" / 215 cm
Näytön resoluutio	3840 x 2160	3840 x 2160	3840 x 2160	3840 x 2160	3840 x 2160

Thomson Google TV QLED Central Stand

	43QG5C14	50QG5C14	55QG5C14	65QG5C14	75QG5C14
Käyttöjännite	AC 100-240V 50/60Hz	AC 100-240V 50/60Hz	AC 100-240V 50/60Hz	AC 100-240V 50/60Hz	AC 100-240V 50/60Hz
Äänen lähtöteho	2 x 8	2 x 10	2 x 10	2 x 10	2 x 10
Virrankulutus (W)	100	120	140	200	240
Verkon valmiustilan virrankulutus (W)	0,5	0,5	0,5	0,5	0,5
Paino (kg)	10	13	14,7	19,5	23,6
TV:n mitat LxSxK (jalustan kanssa) (mm)	957x281x587	1111x281x677	1227x281x744	1446x281x869	1668x281x990
TV:n mitat LxSxK (ilman jalustaa) (mm)	957x89x556	1111x75x643	1226x78x712	1446x79x834	1668x89x956
Näyttö	43" / 109 cm	50" / 126 cm	55" / 139 cm	65" / 164 cm	75" / 190 cm
Näytön resoluutio	3840 x 2160	3840 x 2160	3840 x 2160	3840 x 2160	3840 x 2160

Thomson Google TV QLED Plus

	43QG6C14	50QG6C14	55QG6C14	65QG6C14
Käyttöjännite	AC 100-240V 50/60Hz	AC 100-240V 50/60Hz	AC 100-240V 50/60Hz	AC 100-240V 50/60Hz
Äänen lähtöteho	2 x 8	2 x 10	2 x 10	2 x 10
Virrankulutus (W)	100	120	140	200
Verkon valmiustilan virrankulutus (W)	0,5	0,5	0,5	0,5
Paino (kg)	10,8	14	15,8	21,3
TV:n mitat (jalustan kanssa) (mm)	957x281x619	1111x281x712	1226x281x776	1446x281x904
TV:n mitat (ilman jalustaa) (mm)	957x88x589	1111x75x676	1226x77x745	1446x78x867
Näyttö	43" / 109 cm	50" / 126 cm	55" / 139 cm	65" / 164
Näytön resoluutio	3840 x 2160	3840 x 2160	3840 x 2160	3840 x 2160

Thomson Google TV QLED Pro

	43QG7C14/ 43QG7C04	50QG7C14/ 50QG7C04	55QG7C14/ 55QG7C04	65QG7C14/ 65QG7C04	75QG7C14
Käyttöjännite	AC 100-240V 50/60Hz	AC 100-240V 50/60Hz	AC 100-240V 50/60Hz	AC 100-240V 50/60Hz	AC 100-240V 50/60Hz
Äänen lähtöteho	2 x 8	2 x 10	2 x 10	2 x 10	2 x 10
Virrankulutus (W)	120	140	170	200	240
Verkon valmiustilan virrankulutus (W)	0,5	0,5	0,5	0,5	0,5
Paino (kg)	10	13	14,7	19,5	24

TV:n mitat LxSxK (jalustan kanssa) (mm)	957x89x556	1111x75x643	1227x78x712	1446x79x834	1668x89x956
TV:n mitat LxSxK (ilman jalustaa) (mm)	957x281x587	1111x281x676	1227x281x744	1446x281x869	1668x281x990
Näyttö	43" / 109 cm	50" / 126 cm	55" / 139 cm	65" / 164 cm	75" / 189 cm
Näytön resoluutio	3840 x 2160	3840 x 2160	3840 x 2160	3840 x 2160	3840 x 2160

	85QG7S14	100QG7S14
Käyttöjännite	AC 100-240V 50/60Hz	AC 100-240V 50/60Hz
Äänen lähtöteho	2 x 12	2 x 12
Virrankulutus (W)	300	500
Verkon valmiustilan virrankulutus (W)	0,5	0,5
Paino (kg)	29,8	46,42
TV:n mitat LxSxK (jalustan kanssa) (mm)	1890x95x1082	2227x89x1271
TV:n mitat LxSxK (ilman jalustaa) (mm)	1890x360x1115	2227x389x1321
Näyttö	85" / 215 cm	100" / 223,5 cm
Näytön resoluutio	3840 x 2160	3840 x 2160

14.1 Rajoitukset

Tarkoitettu vain sisäkäyttöön.

14.2 Lisenssit

Muutokset ovat mahdollisia. Jatkuvan tutkimus- ja kehitystyön seurauksena tuotteiden tekniset tiedot, muotoilu ja ulkonäkö voivat muuttua. Google TV on tämän laitteen ohjelmistokokemuksen nimi ja Google LLC:n tavaramerkki. Google, YouTube, Google Cast ja YouTube Music ovat Google LLC:n tavaramerkkejä. Google Assistant ei ole käytettävissä tietyillä kielillä ja tietyissä maissa. Palveluiden saatavuus vaihtelee maittain ja kielittäin. Netflix on Netflix, Inc:n rekisteröity tavaramerkki. Netflixin suoratoistopalvelun jäsenyys vaaditaan. 4K Ultra HD - palvelun saatavuus riippuu tilaussuunnitelmasta, Internet-palvelusta, laitteen ominaisuuksista ja sisällön saatavuudesta. www.netflix.com/TermsOfUse. Apple TV on Apple Inc:n tavaramerkki, joka on rekisteröity Yhdysvalloissa ja muissa maissa ja alueilla. Wi-Fi on Wi-Fi Alliance®:n rekisteröity tavaramerkki. Termit HDMI ja HDMI High-Definition Multimedia Interface sekä HDMI-logo ovat HDMI Licensing Administrator, Inc:n tavaramerkkejä tai rekisteröityjä tavaramerkkejä Yhdysvalloissa ja muissa maissa. Dolby, Dolby Vision, Dolby Atmos, Dolby Audio ja kaksois-D-symboli ovat Dolby Laboratories Licensing Corporationin tavaramerkkejä. Valmistettu Dolby Laboratoriesin lisenssillä. Luottamuksellisia julkaisemattomia teoksia. Copyright © 1992-2025 Dolby Laboratories. Kaikki muut tässä mainitut tuotteet, palvelut, yritykset, tavaramerkit, kaupalliset tai tuotenimet ja logot ovat omistajiensa omaisuutta. Kaikki oikeudet pidätetään. ©2025 StreamView GmbH, Franz-Josefs-Kai 1, 1010 Wien, Itävalta. Tämä tuote on valmistettu ja myyty StreamView GmbH:n vastuulla. THOMSON ja THOMSON-logo ovat StreamView GmbH:n lisenssillä käyttämiä tavaramerkkejä - lisätietoja osoitteessa www.thomson-brand.com.