

***THOMSON***

easytv

## WICHTIG

Bitte lesen Sie sich diese Anleitung sorgfältig durch, bevor Sie das Fernsehgerät aufstellen und in Betrieb nehmen. Bewahren Sie dieses Handbuch zum Nachschlagen auf.

## Inhalt

<b>1. Sicherheitshinweise</b>	<b>3</b>	<b>11. Setup-Menü</b>	<b>29</b>
1.1. Kennzeichnungen auf dem Produkt	4	11.1. OSD (Menü)-Sprache	29
1.2. Vereinfachte EU-Konformitätserklärung	5	11.2. TT (Teletext)-Sprache	30
1.3. Datenschutz	5	11.3. Audiosprachen	30
<b>2. Einführung und Montage der Füße</b>	<b>5</b>	11.4. Untertitelsprache	30
2.1. Auspacken und Montage	5	11.5. Hörgeschädigte	31
2.2. Warnhinweise für die Wandmontage	6	11.6. PVR-Aufnahmefunktion	31
<b>3. Tasten und Anschlüsse am Fernsehgerät</b>	<b>7</b>	11.7. Bildformat	33
3.1. Taste am Fernsehgerät	7	11.8. Blauer Bildschirm	33
3.2. Anschlüsse	8	11.9. Erstinstallation	33
3.3. Fernbedienung	9	11.10. Werkseinstellung	33
<b>4. Installation des Fernsehgeräts</b>	<b>10</b>	11.11. Software-Aktualisierung (USB)	33
4.1. Einrichten Ihres Fernsehgeräts	10	11.12. Umgebung - Home-Modus/Shop-Modus	33
4.2. Ersteinrichtung	10	11.13. HDMI CEC (Muss die Funktion HDMI CEC/ ARC unterstützen)	34
4.3. Tuning-Einstellung DTV	11	<b>12. Bedienung von Medien</b>	<b>34</b>
4.4. Automatische Einstellung (Analog-TV + Digital-TV)	12	12.1. Fotomenü	35
<b>5. Bedienung des Hauptmenüs</b>	<b>13</b>	12.2. Musik-Menü	36
5.1. Sender-Menü	13	12.3. Film-Menü	37
5.2. ATV Manueller Sendersuchlauf	13	12.4. Textmenü	38
5.3. DTV Manueller Sendersuchlauf	14	<b>13. Fehlersuche</b>	<b>38</b>
5.4. Programm bearbeiten	15	<b>14. Technische Daten</b>	<b>39</b>
5.5. Zeitplanliste	16	<b>15. Länderspezifische Beschränkungen</b>	<b>39</b>
5.6. Signalinformationen	17	<b>16. Lizenzen</b>	<b>40</b>
5.7. Automatischer Sendersuchlauf- Satellit (DVB-S)	18		
5.8. Einrichtung der Satellitenschüssel	19		
<b>6. Bildmenü</b>	<b>19</b>		
6.1. Bildmodus:	20		
6.2. Rauschunterdrückung	21		
<b>7. Audio-Menü</b>	<b>21</b>		
7.1. Soundmodus	22		
<b>8. Zeit-Menü</b>	<b>23</b>		
8.1. Sleep-Timer	24		
8.2. Auto-Standby	24		
8.3. OSD-Timer	25		
<b>9. Menü sperren</b>	<b>25</b>		
9.1. Systemsperre	25		
9.2. Passwort einstellen	26		
9.3. Sendersperre	26		
9.4. Kindersicherung	27		
<b>10. Hotelmodus</b>	<b>28</b>		



mythomson.com



tv.mythomson.com/  
en/Support/FAQs/



tv.mythomson.com/  
Support/Product-Registration/

# 1. Sicherheitshinweise

## GEFAHR EINES ELEKTRISCHEN SCHLAGES!

Beim Betrieb dieses Produkts werden hohe Spannungen verwendet. Um die Gefahr eines elektrischen Schlages zu verringern, entfernen Sie die Abdeckung des Gehäuses nicht, sondern lassen Sie die Wartung von qualifiziertem Personal durchführen.



Trennen Sie das Fernsehgerät bei extremen Wetterbedingungen (Gewitter, Blitzschlag) und bei längerer Inaktivität (Urlaub) vom Stromnetz.

Der Netzstecker dient zum Trennen des Fernsehgeräts vom Stromnetz und muss daher gut erreichbar sein. Wenn das Fernsehgerät nicht elektrisch vom Netz getrennt ist, verbraucht das Gerät in allen Situationen Strom, auch wenn das Fernsehgerät im Standby-Modus oder ausgeschaltet ist.

**Hinweis: Folgen Sie den Anweisungen am Bildschirm, um die entsprechenden Funktionen auszuführen.**

**Wichtig: Bitte lesen Sie diese Anleitung vollständig durch, bevor Sie das Gerät installieren oder in Betrieb nehmen.**

## WARNUNG

**Dieses Gerät ist dazu bestimmt, von Personen (einschließlich Kindern) benutzt zu werden, die fähig/erfahren sind, ein solches Gerät unbeaufsichtigt zu bedienen, wenn sie von einer für ihre Sicherheit verantwortlichen Person beaufsichtigt oder in der Benutzung des Geräts unterwiesen wurden.**

- Verwenden Sie dieses Fernsehgerät in einer Höhe von weniger als 2000 Metern über dem Meeresspiegel, an trockenen Orten und in Regionen mit gemäßigttem oder tropischem Klima.
- Das Fernsehgerät ist für den Hausgebrauch und ähnliche allgemeine Zwecke bestimmt, kann aber auch in öffentlichen Räumen verwendet werden.
- Lassen Sie aus Gründen der Belüftung einen Abstand von mindestens 10 cm um das Fernsehgerät frei.
- Achten Sie darauf, dass die Belüftung nicht durch Abdecken oder Blockieren der Lüftungsöffnungen mit Gegenständen wie Zeitungen, Tischtüchern, Vorhängen usw. behindert wird.
- Der Netzstecker sollte leicht zugänglich sein. Stellen Sie das Fernsehgerät, Möbel usw. nicht auf das Netzkabel. Ein beschädigtes Netzkabel/ein beschädigter Netzstecker kann einen Brand oder einen Stromschlag verursachen. Ziehen Sie den Stecker des Fernsehgeräts nicht am Kabel aus der Steckdose, sondern nur am Stecker. Berühren Sie das Netzkabel/den Netzstecker niemals mit nassen Händen, da dies zu einem Kurzschluss oder Stromschlag führen kann. Machen Sie niemals einen Knoten in das Netzkabel und verbinden Sie es nicht mit anderen Kabeln. Ein beschädigtes Netzkabel muss ersetzt werden. Dies darf nur von qualifiziertem Personal durchgeführt werden.
- Setzen Sie das Fernsehgerät keinen tropfenden oder spritzenden Flüssigkeiten aus und stellen Sie keine mit Flüssigkeit gefüllten Gegenstände wie Vasen, Tassen usw. auf oder über dem Fernsehgerät ab (z. B. auf Regalen über dem Gerät).
- Setzen Sie das Fernsehgerät nicht direktem Sonnenlicht aus und platzieren Sie keine offenen Flammen, wie z. B. brennende Kerzen, auf oder in der Nähe des Fernsehgeräts.
- Stellen Sie keine Wärmequellen wie elektrische Heizungen, Heizkörper usw. in der Nähe des Fernsehgerätes auf.
- Stellen Sie das Fernsehgerät nicht auf den Boden und auf schräge Flächen.
- Erstickungsgefahr! Bewahren Sie Plastiktüten außerhalb der Reichweite von Säuglingen, Kindern und Haustieren auf.
- Montieren Sie die Füße / den Standfuß vorsichtig am Fernsehgerät. Wenn der Standfuß mit Schrauben versehen ist, ziehen Sie die Schrauben fest an, damit das Fernsehgerät nicht kippt. Ziehen Sie die Schrauben nicht zu stark an.
- Entsorgen Sie die Batterien nicht im Feuer oder zusammen mit gefährlichen oder entflammbareren Materialien.
- Stellen Sie das Gerät nicht in der Nähe von Wärmequellen wie Heizkörpern, Heizregistern, Öfen oder anderen Geräten (einschließlich Verstärkern) auf, die Wärme erzeugen.
- Umgehen Sie nicht den Sicherheitszweck des gepolten oder geerdeten Steckers. Ein gepolter Stecker hat zwei Klingen, von denen eine breiter ist als die andere. Ein geerdeter Stecker hat zwei Klingen und einen dritten Erdungszapfen. Wenn der mitgelieferte Stecker nicht in Ihre Steckdose passt, wenden Sie sich an einen Elektriker, um die veraltete Steckdose zu ersetzen.
- Schützen Sie das Netzkabel davor, dass man darauf tritt oder es eingeklemmt wird, insbesondere an Steckern, Steckdosen und an der Stelle, an der es aus dem Gerät austritt.
- Verwenden Sie nur vom Hersteller angegebene Anbauteile/Zubehörteile.

- Ziehen Sie den Netzstecker bei Gewitter oder wenn Sie das Gerät längere Zeit nicht benutzen.
- Um die Gefahr eines Brandes oder elektrischen Schlages zu verringern, setzen Sie das Gerät weder Regen noch Feuchtigkeit aus.
- Wird der Netzstecker als Trennvorrichtung verwendet, muss die Trennvorrichtung leicht bedienbar bleiben.
- Die Steckdose ist in der Nähe des Geräts zu installieren und muss leicht zugänglich sein.
- Dieses Produkt sollte niemals in einem Einbaugerät, wie z. B. einem Bücherregal, aufgestellt werden, es sei denn, es ist für eine angemessene Belüftung gesorgt oder die Anweisungen des Herstellers wurden befolgt.
- Der USB-Anschluss sollte im Normalbetrieb mit 0,5 A belastet werden.
- Die Batterien dürfen nicht übermäßiger Hitze wie Sonnenschein, Feuer o. Ä. ausgesetzt werden.
- Übermäßiger Schalldruck von Ohr- oder Kopfhörern kann zu einem Hörverlust führen.
- Verwenden Sie dieses Gerät nicht in der Nähe von Wasser.
- Nur mit einem trockenen Tuch reinigen.



**VOR ALLEM – Lassen Sie NIEMALS zu, dass jemand, insbesondere Kinder, gegen den Bildschirm stößt oder Gegenstände in Löcher, Schlitze oder andere Öffnungen des Fernsehgerätes schiebt.**

## 1.1. Kennzeichnungen auf dem Produkt

Die folgenden Symbole auf dem Produkt dienen zur Kennzeichnung von Einschränkungen, Vorsichtsmaßnahmen und Sicherheitshinweisen. Alle Erklärungen gelten nur, wenn das Gerät eine entsprechende Kennzeichnung trägt. Notieren Sie solche Informationen aus Sicherheitsgründen.



Geräte der Klasse II: Dieses Gerät wurde so konstruiert, dass es keine Sicherheitsverbindung zur elektrischen Erdung benötigt.



Diese Kennzeichnung weist darauf hin, dass dieses Produkt in der gesamten EU nicht mit anderen Haushaltsabfällen entsorgt werden darf. Bitte recyceln Sie es entsprechend den Vorschriften, um die nachhaltige Wiederverwendung von Materialressourcen zu ermöglichen. Für die Rückgabe Ihres gebrauchten Geräts nutzen Sie bitte die Rückgabe- und Abholssysteme für das Recycling oder wenden Sie sich an den Händler, bei dem Sie das Gerät gekauft haben.

### Warnung

Verschlucken Sie die Batterie nicht. Verätzungsgefahr! Dieses Produkt oder das mit dem Produkt gelieferte Zubehör kann eine Münz-/Knopfzellenbatterie enthalten. Wenn eine Knopfzellenbatterie verschluckt wird, kann sie innerhalb von nur 2 Stunden schwere innere Verbrennungen verursachen, die zum Tod führen können.

Halten Sie neue und gebrauchte Batterien von Kindern fern. Wenn sich das Batteriefach nicht sicher schließen lässt, verwenden Sie das Gerät nicht mehr und halten Sie es von Kindern fern.

Wenn Sie denken, dass die Batterien verschluckt wurden oder sich in irgendeinem Körperteil befinden, suchen Sie sofort einen Arzt auf.

Ein Fernsehgerät kann herunterfallen und schwere Verletzungen oder den Tod verursachen. Viele Verletzungen, insbesondere bei Kindern, können durch einfache Vorsichtsmaßnahmen vermieden werden, wie zum Beispiel:

- Verwenden Sie IMMER die vom Hersteller des Fernsehgeräts empfohlenen Schränke, Standfüße oder Befestigungsmethoden.
- Verwenden Sie IMMER Möbel, die das Fernsehgerät sicher tragen können.
- Achten Sie IMMER darauf, dass das Fernsehgerät nicht über die Kante des Möbelstücks ragt.
- Klären Sie Kinder IMMER darüber auf, dass es gefährlich ist, auf Möbel zu klettern, um das Fernsehgerät oder seine Bedienelemente zu erreichen.
- Verlegen Sie die Kabel, die an Ihr Fernsehgerät angeschlossen sind, IMMER so, dass niemand über sie stolpern, an ihnen ziehen oder nach ihnen greifen kann.
- Stellen Sie ein Fernsehgerät NIEMALS auf einer instabilen Unterlage auf.
- Stellen Sie das Fernsehgerät NIEMALS auf hohe Möbel (z. B. Schränke oder Bücherregale), ohne sowohl die Möbel als auch das Fernsehgerät auf einer geeigneten Unterlage zu verankern.
- Stellen Sie das Fernsehgerät NIEMALS auf Tücher oder andere Materialien, die sich zwischen dem Fernsehgerät und dem Möbelstück befinden.
- Stellen Sie NIEMALS Gegenstände, die Kinder zum Klettern verleiten könnten, wie z. B. Spielzeug und Fernbedienungen, auf das Fernsehgerät oder die Möbel, auf denen das Fernsehgerät steht.
- Das Gerät ist nur für die Montage in Höhen  $\leq 2$  m geeignet.

Wenn das vorhandene Fernsehgerät weiterhin genutzt und verlegt werden soll, gelten dieselben Überlegungen wie oben aufgeführt.

Geräte, die über den Netzanschluss oder über andere Geräte mit Anschluss an die Schutzerdung der

Gebäudeinstallation und über Koaxialkabel an ein Fernsehgerät angeschlossen sind, können unter Umständen eine Brandgefahr darstellen. Der Anschluss an ein Fernsehgerät muss daher über eine Vorrichtung erfolgen, die eine elektrische Isolierung unterhalb eines bestimmten Frequenzbereichs gewährleistet (galvanischer Isolator).

## 1.2. Vereinfachte EU-Konformitätserklärung

Hiermit erklärt StreamView, dass die Funkanlage vom Typ Produktgerät Smart TV die Anforderungen der Richtlinie 2014/53/EU erfüllt.

## 1.3. Datenschutz

Die Anwendungsanbieter und die Anbieter der Dienste können technische Daten und damit verbundene Informationen sammeln und verwenden, einschließlich, aber nicht beschränkt auf technische Informationen über dieses Gerät, die System- und Anwendungssoftware und die Peripheriegeräte. Sie können diese Informationen zur Verbesserung von Produkten oder zur Bereitstellung von Dienstleistungen oder Technologien verwenden, die Sie nicht persönlich identifizieren. Darüber hinaus können einige Dienste von Drittanbietern, die bereits auf dem Gerät vorhanden sind oder von Ihnen nach dem Kauf des Produkts installiert wurden, eine Registrierung mit Ihren persönlichen Daten verlangen. Einige Dienste können personenbezogene Daten auch ohne zusätzliche Warnhinweise erfassen. StreamView kann nicht für eine mögliche Verletzung des Datenschutzes durch Dienste Dritter haftbar gemacht werden.

## 2. Einführung und Montage der FüÙe

Vielen Dank, dass Sie sich für unser Produkt entschieden haben. Schon bald werden Sie viel Spaß mit Ihrem neuen Fernsehgerät haben. Bitte lesen Sie sich diese Anleitung sorgfältig durch. Sie enthält wichtige Informationen, die Ihnen helfen, Ihr Fernsehgerät optimal zu nutzen und eine sichere und korrekte Installation und Bedienung zu gewährleisten.

### 2.1. Auspacken und Montage

Nehmen Sie die FüÙe und das Fernsehgerät aus der Verpackung und stellen Sie die FüÙe auf einen Tisch oder eine andere ebene Fläche.

- Verwenden Sie einen flachen und festen Tisch oder eine ähnliche ebene Fläche, die das Gewicht des Fernsehgeräts tragen kann.
- Halten Sie den Bildschirm nicht fest.
- Achten Sie darauf, dass Sie das Fernsehgerät nicht zerkratzen oder zerbrechen.
- Die FüÙe sind links und rechts markiert.

# 24" - 43"

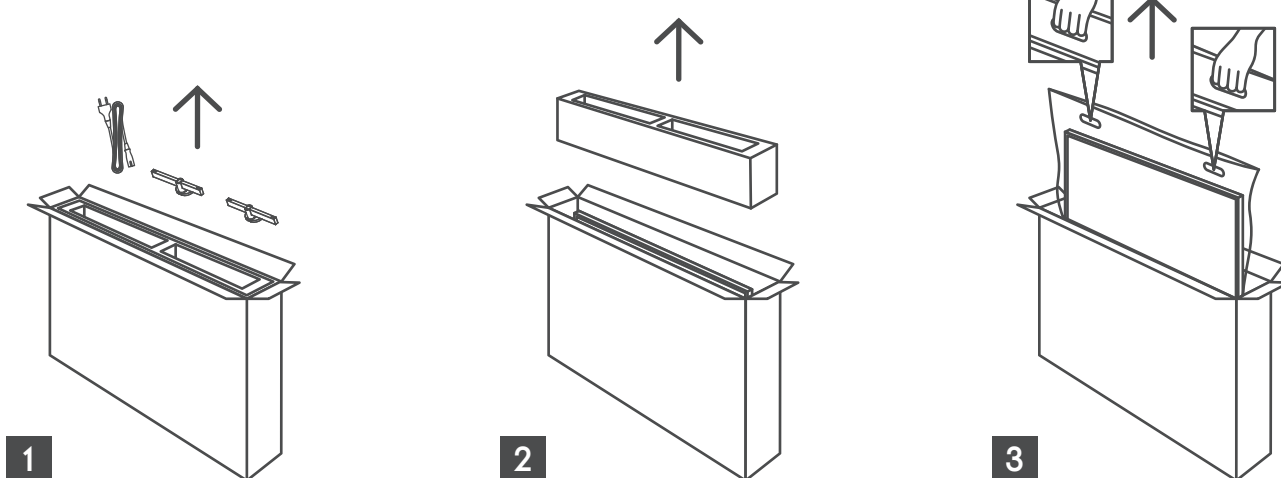

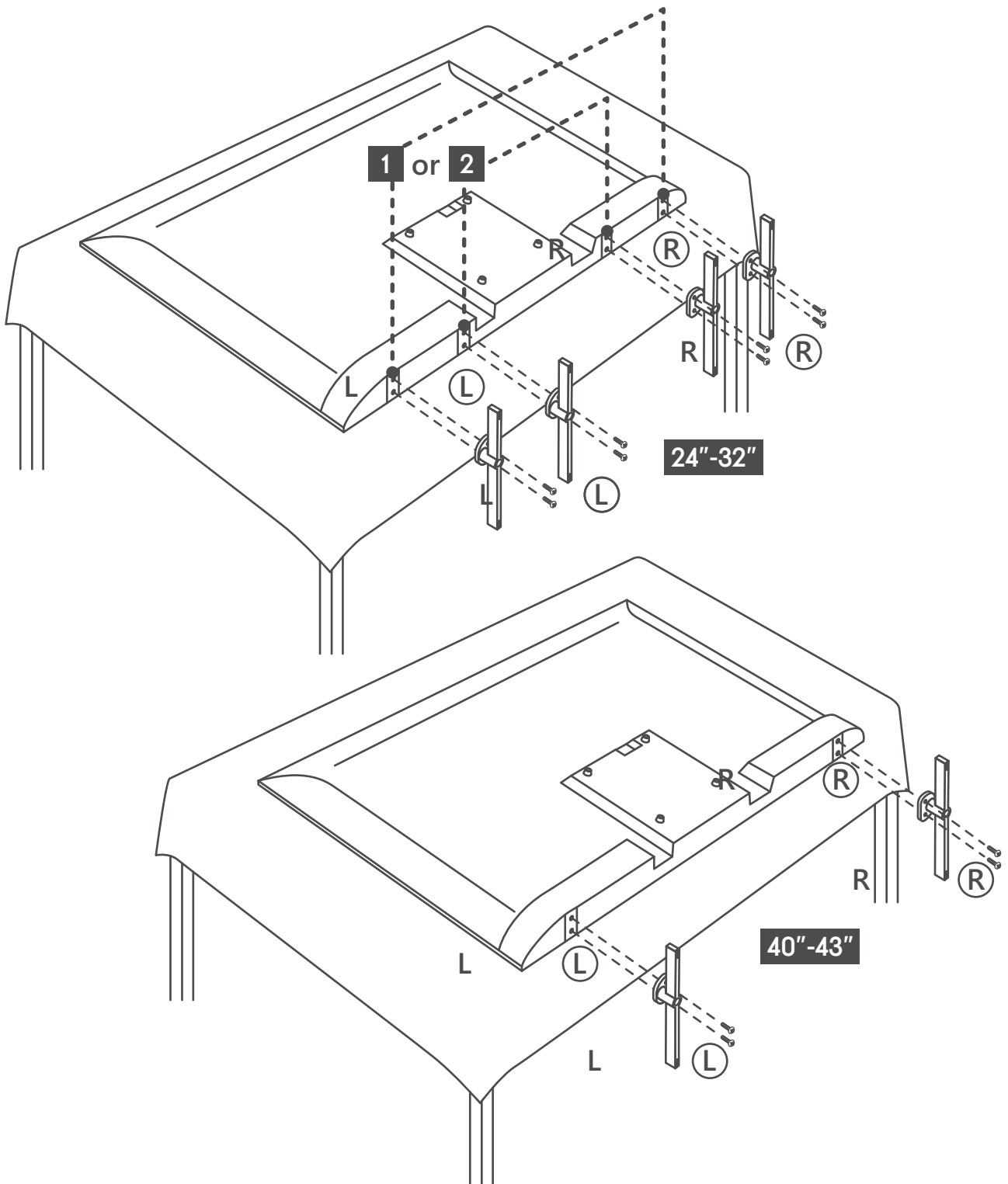

## 2.2. Warnhinweise für die Wandmontage

Lesen Sie sich die Anleitung durch, bevor Sie Ihr Fernsehgerät an der Wand montieren.

**Die Wandhalterung ist optional.** Falls sie nicht im Lieferumfang ihres Fernsehgeräts enthalten ist, können Sie sie bei Ihrem Fachhändler erwerben.

Installieren Sie das Fernsehgerät nicht an einer Decke oder an einer schrägen Wand.

Verwenden Sie die angegebenen Schrauben und das sonstige Zubehör für die Wandmontage.

Ziehen Sie die Schrauben für die Wandmontage fest an, damit das Fernsehgerät nicht herabfallen kann. Ziehen Sie die Schrauben nicht zu stark an.

Die Abbildungen und Illustrationen in diesem Benutzerhandbuch dienen nur als Referenz und können vom tatsächlichen Aussehen des Produkts abweichen. Das Produktdesign und die technischen Daten können ohne vorherige Ankündigung geändert werden.

Ihr Fernsehgerät ist auch für eine VESA-konforme Wandmontagehalterung vorbereitet. Wenn sie nicht im Lieferumfang Ihres Fernsehgerätes enthalten ist, wenden Sie sich an Ihren Händler, um die empfohlene Wandhalterung zu erwerben.

Bohrungen und Maße für die Wandmontage:

	W (mm)	H (mm)	D (mm)	L (mm)
24"	100	100	4 (M4)	6
32"	100	100	6 (M6)	8
40"	200	200	6 (M6)	8
43"	200	200	6 (M6)	8

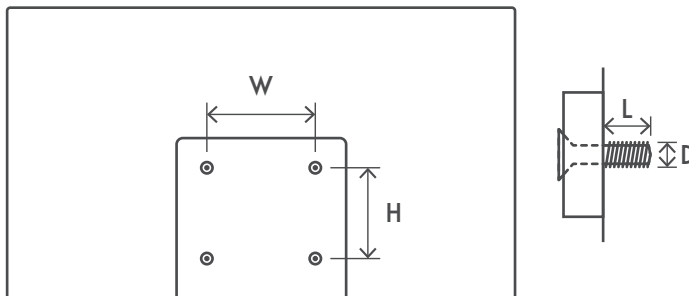

### 3. Tasten und Anschlüsse am Fernsehgerät

**Vorsicht:**



Wenn Sie ein Gerät an das Fernsehgerät anschließen möchten, stellen Sie sicher, dass sowohl das Fernsehgerät als auch das Gerät ausgeschaltet sind, bevor Sie eine Verbindung herstellen. Nachdem die Verbindung hergestellt wurde, können Sie die Geräte einschalten und verwenden.



Berühren Sie die HDMI- und USB-Anschlüsse nicht und halten Sie sich nicht in deren Nähe auf. Vermeiden Sie elektrostatische Entladungen, die diese Anschlüsse im USB-Betriebsmodus stören könnten, und das Fernsehgerät nicht mehr funktioniert oder einen abnormalen Status aufweist.

**Hinweis:**

Die tatsächliche Position und Anordnung der Anschlüsse kann von Modell zu Modell unterschiedlich sein.

#### 3.1. Taste am Fernsehgerät

Drücken Sie diese Taste im Standby-Modus, um das Fernsehgerät ein- bzw. auszuschalten.

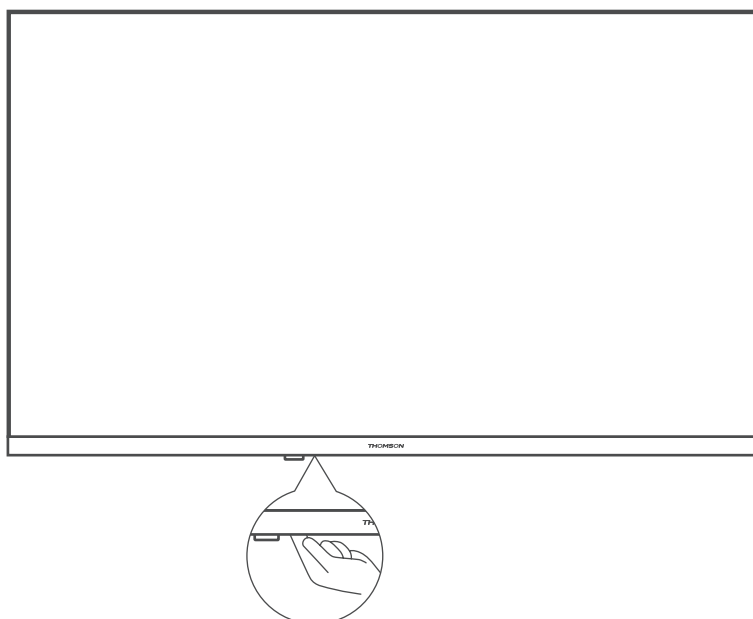

### 3.2. Anschlüsse

  
HEADPHONES



  
HDMI

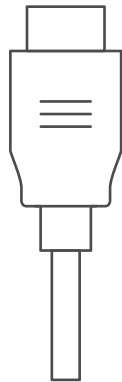

  
HDMI (ARC)



  
AUDIO OUT  
Digital coaxial



  
USB  
5 V= max. 500 mA

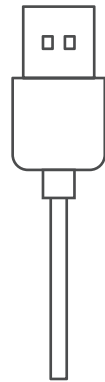

  
SATELLITE  
13/18 V= 400 mA max



  
ANTENNA/DVB-T/C

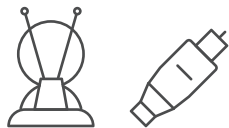

  
AV IN

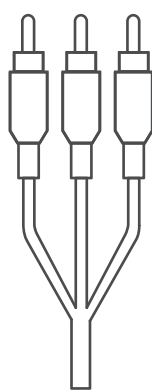

  
COMMON INTERFACE



CI+ Modul

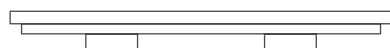
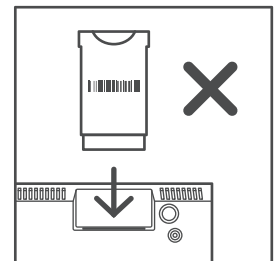
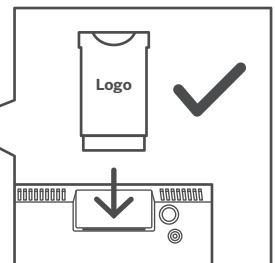

\*silicone plug

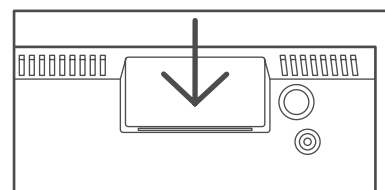

Hinweis: Wenn das Modell über einen CI-Kartenslot auf der Oberseite der Rückwand verfügt, finden Sie in der Zubehörtasche ein Silikonstopfen für den CI-Kartenslot (bei Modellen ohne CI-Kartenslot gibt es keinen solchen Silikonstopfen). Bitte stecken Sie den Silikonstopfen in den Slot, wenn Sie die CI-Karte nicht benutzen.



### 3.3. Fernbedienung



	Standby: Quick Standby / Standby / Ein
	Quelle/Eingang: Schließt und beendet die Menüs der Live-TV-Einstellungen, beendet eine laufende Anwendung oder ein Menü oder ein OSD-Banner, schaltet zur zuletzt eingestellten Quelle um; wählt die Eingänge des Fernsehgeräts aus.
0-9	Zahlentasten: Schaltet den Sender im Live TV-Modus um, gibt eine Nummer oder einen Buchstaben in das Textfeld auf dem Bildschirm ein
TEXT	Text: Öffnet und schließt den Videotext (sofern im Live-TV-Modus verfügbar)
SUB	Untertitel: Schaltet Untertitel ein und aus (sofern verfügbar)
	Farbige Tasten: Nähere Informationen zu den Funktionen der farbigen Tasten erhalten Sie, indem Sie den Anweisungen am Bildschirm folgen
INFO	Zeigt Informationen zur Übertragung an
	EINSTELLUNGEN/MENÜ: Zeigt das Live-TV-Einstellungsmenü an (im Live-TV-Modus), zeigt die verfügbaren Einstellungsoptionen wie Ton und Bild an
GUIDE	EPG anzeigen
	Pfeiltasten: Dienen zum Navigieren in Menüs, zum Einstellen von Optionen, zum Bewegen des Fokus oder Cursors usw., zum Einstellen der Aufnahmezeit und zum Anzeigen von untergeordneten Seiten im Live-TV-Teletext-Modus, wenn Sie die Taste Pfeil rechts oder Pfeil Links drücken. Folgen Sie den Anweisungen am Bildschirm
	Eingabetaste/OK: Bestätigt die Auswahl, ruft Untermenüs auf, zeigt die Senderliste an (im Live-TV-Modus). 5 Sek. drücken, um die Hintergrundbeleuchtung der Fernbedienung ein-/auszuschalten
	Back/Return: Kehrt zum vorherigen Menübildschirm zurück, geht einen Schritt zurück, schließt offene Fenster, schließt den Videotext (im Live-TV-Teletext-Modus). Beendet die Wiedergabe von Multimediadateien und kehrt zum MMP (Multi Media Player)-Übersichtsmenü zurück / Kopplung der Fernbedienung
	Springt zum zuvor gesehenen Sender zurück
AUDIO	Öffnet die Audiospur
	Volume +/-: Regelt die Lautstärke des Fernsehgeräts.
	Mute: Schaltet die Lautstärke des Fernsehgeräts vollständig stumm
	Programme +/-: Springen durch die einzelnen TV-/Radio-Sender. Scrollt seitenweise durch die Senderliste, wenn die Senderliste am Fernsehbildschirm angezeigt wird.
	Aufnahme
	Multimedia wiedergeben/anhalten
	Schneller Rücklauf
	Schneller Vorlauf
	Bevorzugte Anwendung: Legt die bevorzugte Anwendung fest. Zeigt eine Auswahl der bevorzugten Anwendungen an.

## 4. Installation des Fernsehgeräts

### 4.1. Einrichten Ihres Fernsehgeräts

Stellen Sie Ihr Fernsehgerät auf einen festen Untergrund, der das Gewicht des Fernsehgeräts tragen kann. Um Gefahren zu vermeiden, stellen Sie das Fernsehgerät nicht in der Nähe von Wasser oder Wärmequellen (z. B. Licht, Kerzen, Heizgeräte) auf, und blockieren Sie nicht die Belüftung auf der Rückseite des Fernsehgeräts.

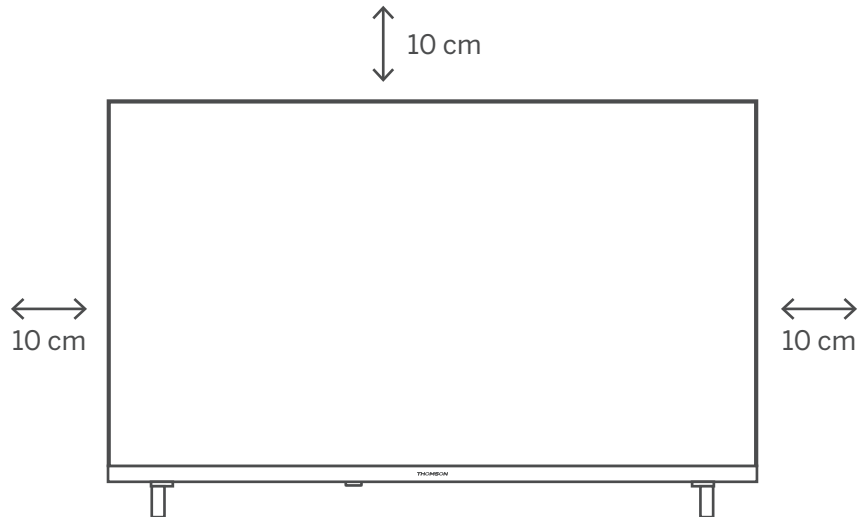

Schließen Sie die Antenne und das Netzkabel an.

1. Schließen Sie das Antennenkabel an die Antennenbuchse auf der Rückseite des Fernsehgeräts an.
2. Schließen Sie das Netzkabel Ihres Fernsehgeräts an (AC 100-240 V~ 50/60 Hz). Das Fernsehgerät schaltet in den Standby-Modus (rotes Licht).
3. Schalten Sie Ihr Fernsehgerät ein, indem Sie die Einschalttaste am Fernsehgerät oder die Einschalttaste auf der Fernbedienung drücken.

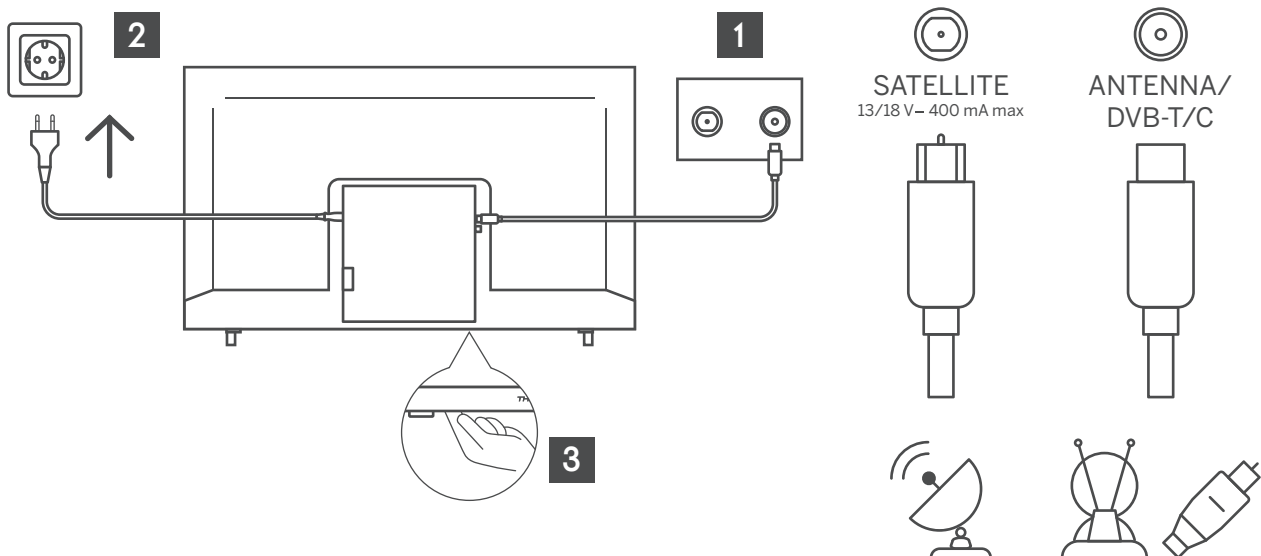

### 4.2. Ersteinrichtung

Bei der Ersteinrichtung führt Sie der Einrichtungsassistent auf dem Bildschirm durch die Einrichtung Ihres Fernsehgeräts. Bitte folgen Sie den Anweisungen des Guides, um Ihr Fernsehgerät richtig einzurichten.

Verbinden Sie ein RF-Kabel vom TV-Eingang mit der Bezeichnung „RF-In“ mit Ihrer TV-Antennenbuchse.

#### 4.2.1 Sprachauswahl

Drücken Sie die Taste ◀/▶, um die Sprache auszuwählen, die für Menüs und Meldungen verwendet werden soll.

### 4.2.2 Land auswählen

Drücken Sie die Taste ▼ / ▲, um das Ländermenü zu markieren. Wählen Sie mit ◀ / ▶ das gewünschte Land aus, und drücken Sie zur Bestätigung OK.

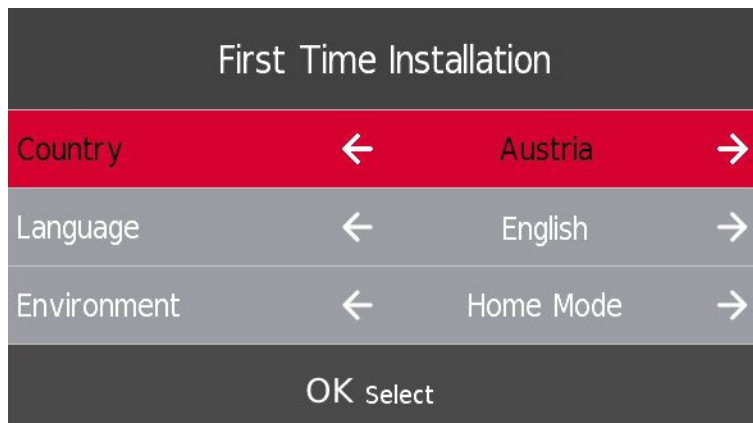

### 4.3. Tuning-Einstellung DTV

Wählen Sie mit den Tasten ▼ / ▲ die gewünschte Empfangsart - DTV - aus und bestätigen Sie mit der Taste OK.

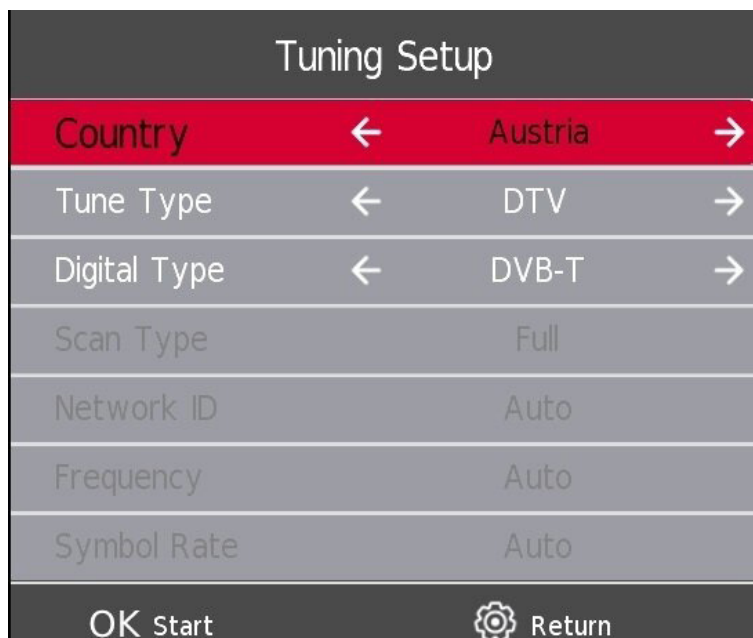

#### 4.4. Automatische Einstellung (Analog-TV + Digital-TV)

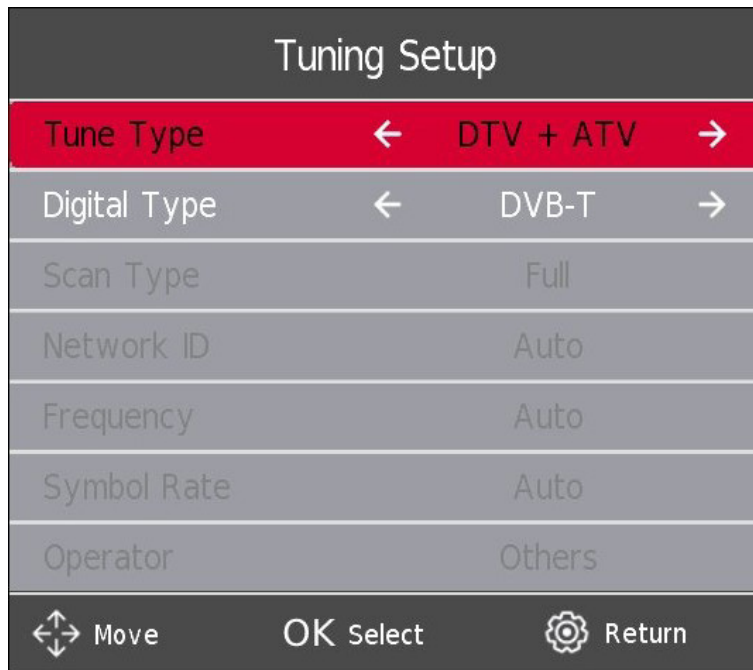

Wenn Sie ATV+DTV wählen, werden zwei getrennte Suchläufe durchgeführt. Um den ersten Suchlauf zu stoppen, müssen Sie zuerst die **EINSTELLUNGEN/MENÜ-Taste** drücken und dann Ihre Wahl mit der **LINKEN** Taste bestätigen. Der zweite Suchlauf wird dann automatisch gestartet. Falls Sie den zweiten Suchlauf unterbrechen möchten, drücken Sie bitte erneut die **EINSTELLUNGEN/MENÜ-Taste** und bestätigen Sie mit der **LINKEN** Taste.

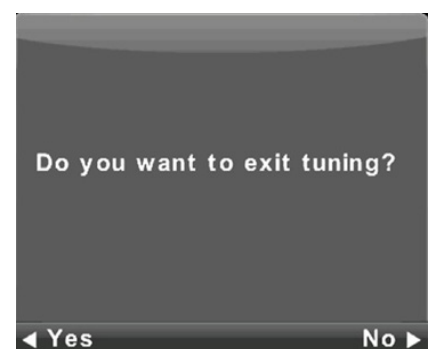
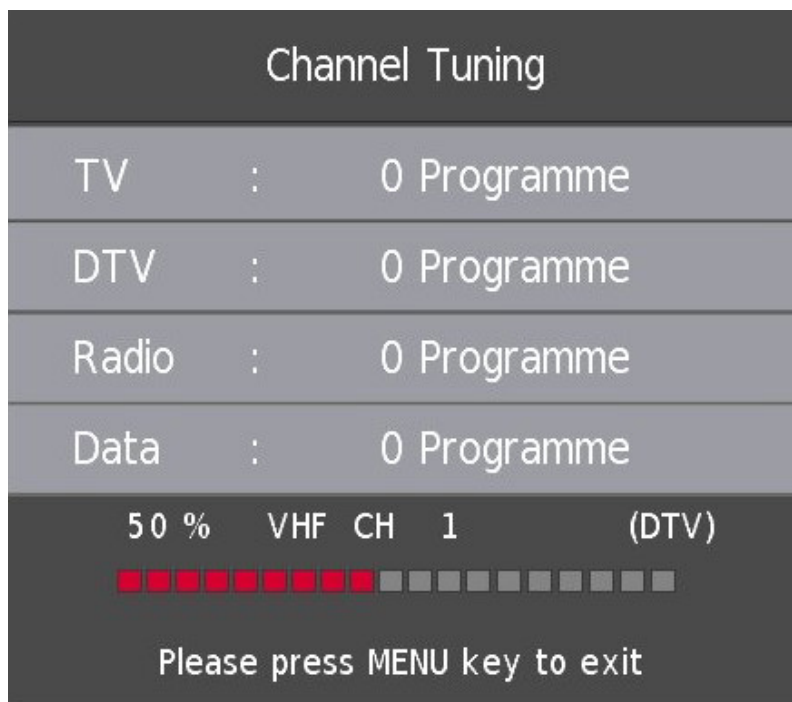

## 5. Bedienung des Hauptmenüs

### 5.1. Sender-Menü

Drücken Sie die Taste **EINSTELLUNGEN/MENÜ**, um das Hauptmenü aufzurufen.

Drücken Sie die Taste ◀/▶, um SENDER im Hauptmenü auszuwählen.

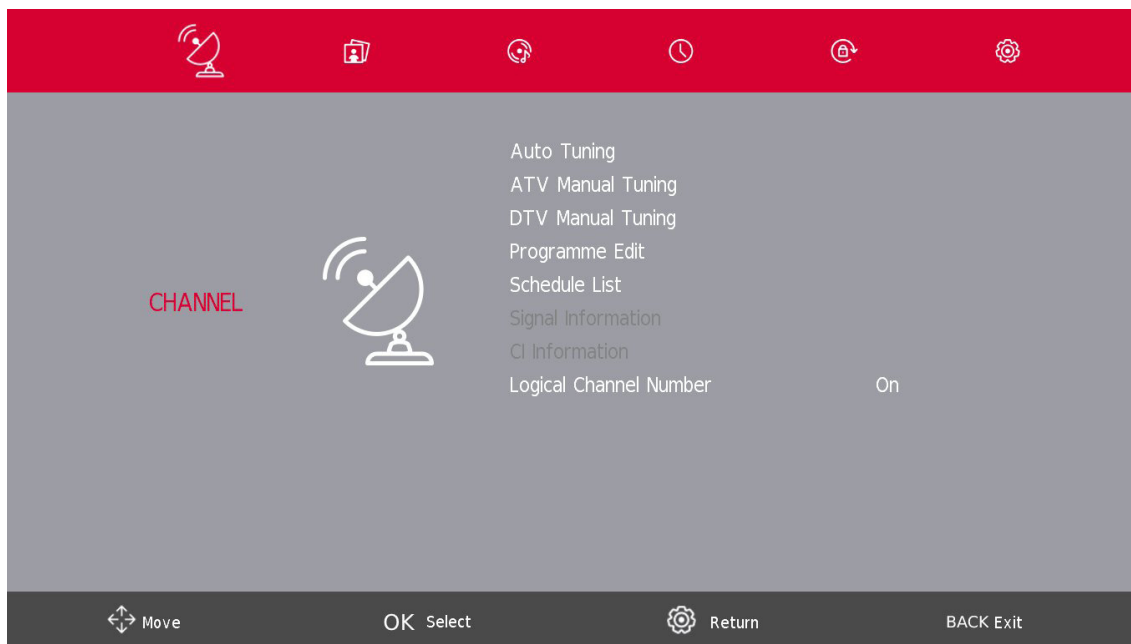

1. Drücken Sie die Taste ▼ / ▲, um die Option auszuwählen, die Sie im SENDER-Menü einstellen möchten.
2. Drücken Sie zum Einstellen die **Eingabetaste/OK**.
3. Drücken Sie nach Abschluss Ihrer Einstellungen die **Eingabetaste/OK**, um zu speichern und zum vorherigen Menü zurückzukehren.

### 5.2. ATV Manueller Sendersuchlauf

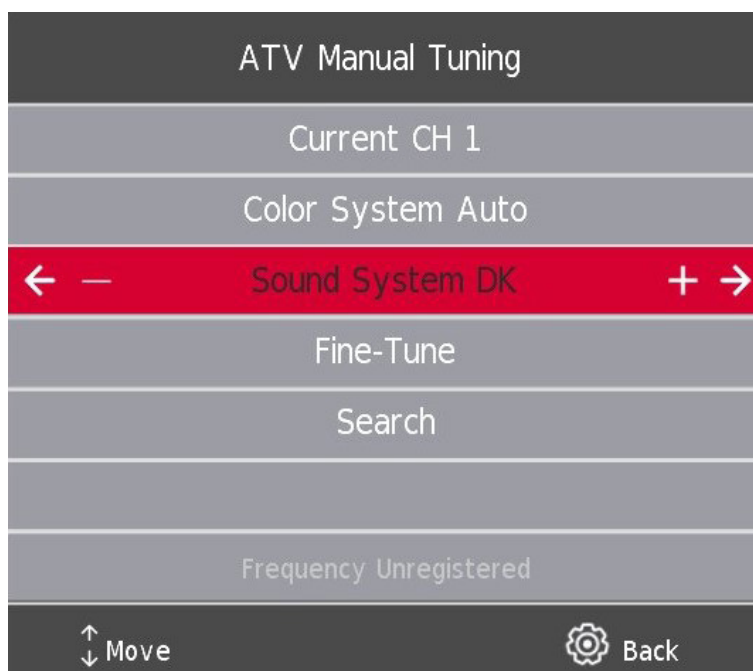

#### Aktueller Sender (CH)

Stellen Sie die Kanalnummer ein.

### Farbsystem

Wählen Sie das Farbsystem  
(Verfügbares System: AUTO, PAL, SECAM)

### Soundsystem

Wählen Sie das Soundsystem

### Feineinstellung

Stellen Sie die Frequenz des Senders feinfühlig ein.

### Suchen

Starten Sie den Sendersuchlauf.

### 5.3. DTV Manueller Sendersuchlauf

Drücken Sie die Taste  $\blacktriangledown$  /  $\blacktriangle$ , um den manuellen DTV-Sendersuchlauf auszuwählen, und drücken Sie dann die **Eingabetaste/OK**, um das Untermenü aufzurufen.

Drücken Sie die Taste  $\blacktriangleleft$  /  $\blacktriangleright$ , um den Sender auszuwählen, und drücken Sie dann die **Eingabetaste/OK**, um das Programm zu suchen.

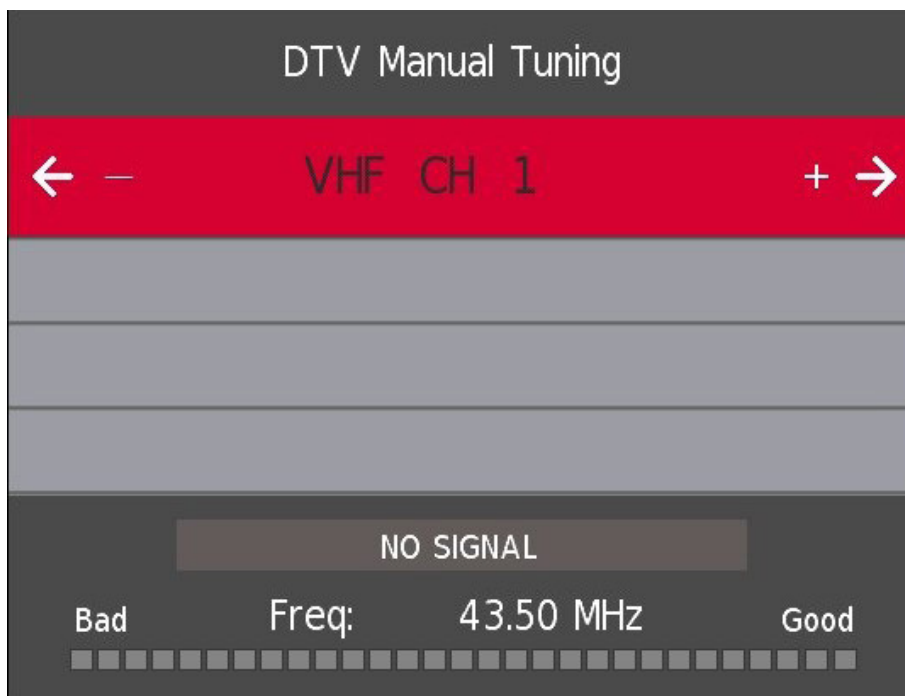

## 5.4. Programm bearbeiten

Drücken Sie die Taste  $\blacktriangledown$  /  $\blacktriangle$ , um die Option Programmbearbeitung auszuwählen, und drücken Sie dann die **Eingabetaste/OK**, um das Untermenü aufzurufen.



Die drei farbigen Tasten ● ● ● sind die Schnell Tasten für die Programmierung des Senders.

Drücken Sie zuerst  $\blacktriangledown$  /  $\blacktriangle$ , um den gewünschten Sender zu markieren, und dann:

Drücken Sie die **rote** Taste, um das Programm aus der Liste zu löschen.

Drücken Sie die **gelbe** Taste, um den Sender in der Liste zu verschieben.

Drücken Sie die **blaue** Taste, um den ausgewählten Sender zu überspringen.

Drücken Sie die Taste Fav, um den Sender zu Ihrer Favoritenliste hinzuzufügen oder ihn daraus zu entfernen. (Ihr Fernsehgerät überspringt den Sender automatisch, wenn Sie CH+/- zum Anzeigen der Kanäle verwenden).

## 5.5. Zeitplanliste

\*nur mit PVR verfügbar

Drücken Sie die Taste  $\blacktriangledown / \blacktriangle$ , um Zeitplanliste auszuwählen, und drücken Sie dann die **Eingabetaste/OK**, um das Untermenü aufzurufen. Verfügbar bei DTV- und Satellitenfernsehen.

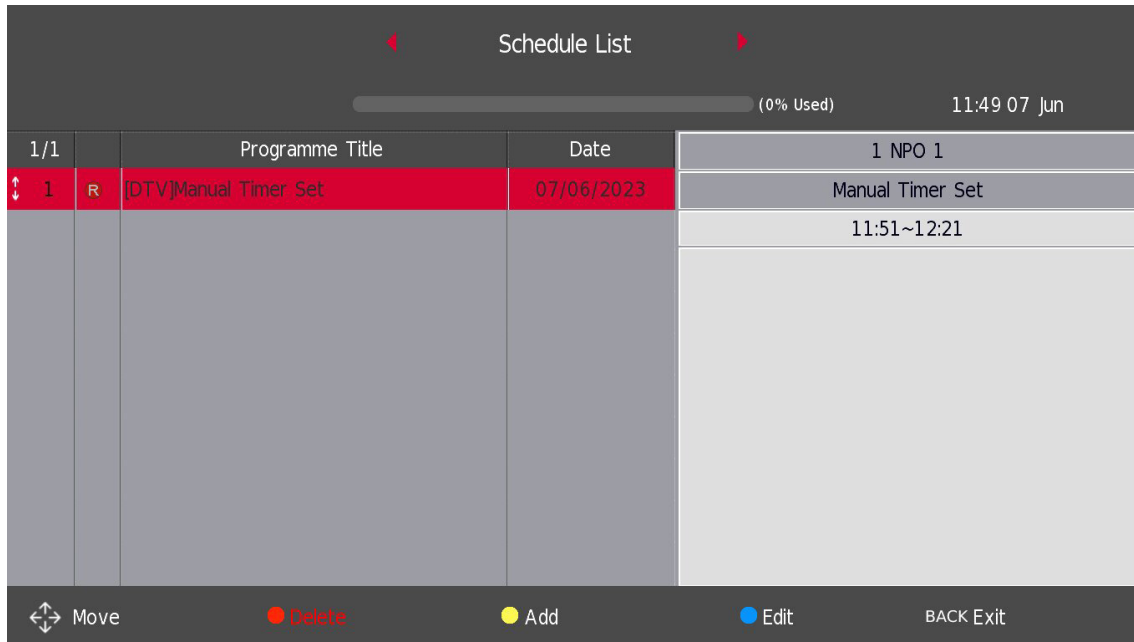

Drücken Sie die **GELBE** Taste, um die nachstehende Oberfläche aufzurufen.

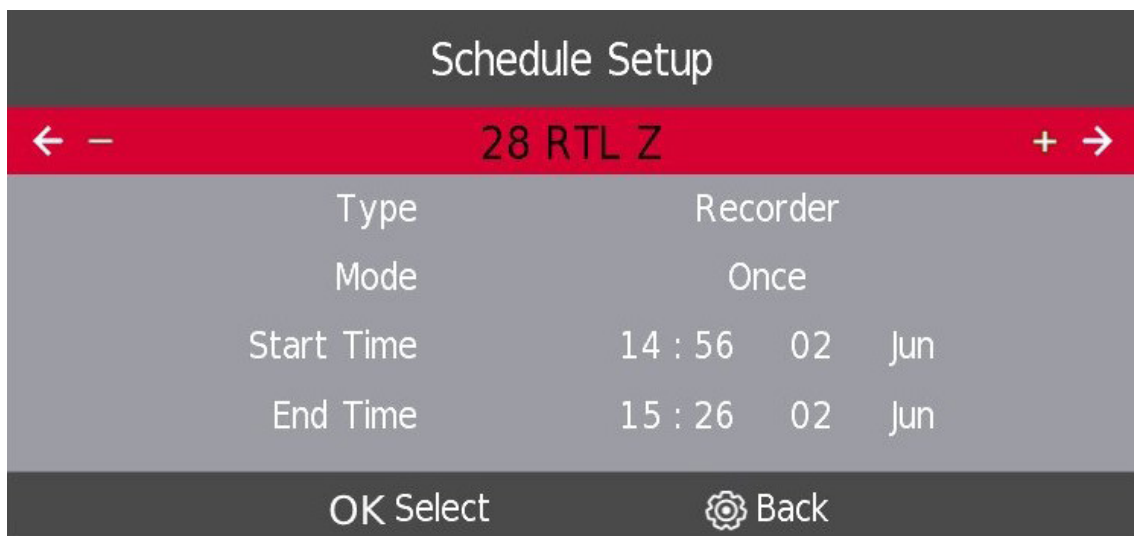

Wenn es einen Konflikt mit dem geplanten Termin gibt, wird eine Warnmeldung ausgegeben.

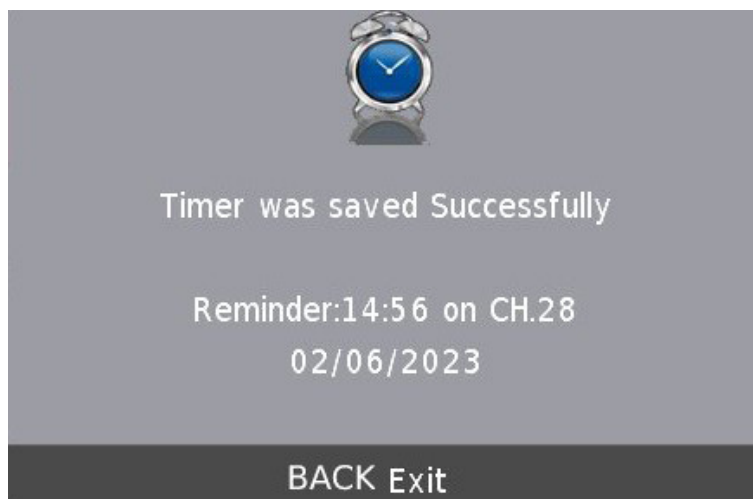



## 5.6. Signalinformationen

Drücken Sie die Taste ▼ / ▲, um **Signalinformationen** auszuwählen, und drücken Sie die **Eingabetaste/OK**, um die Detailinformationen zum Signal anzuzeigen. Nur verfügbar, wenn ein DTV-Signal vorhanden ist.

Signal Information	
Channel: 5 (177.50MHz)	
Network ...	
Modulation Unknow	
Quality 100	(Good)
Strength 0	(Weak)

### CI-Informationen (wenn die CI-Funktion unterstützt wird)

Drücken Sie die ▼/ ▲Taste, um CI-Informationen auszuwählen, und drücken Sie dann die **Eingabetaste/OK**, um die Details anzuzeigen, wenn Sie die CI-Karte eingelegt haben.

### Die KANAL-Liste in der Satellitenquelle. (Wenn die DVB-S2 Funktion unterstützt wird)

Die Programmliste kann mit installierter PVR-Software ausgewählt werden.



### 5.7. Automatischer Sendersuchlauf– Satellit (DVB-S)

Drücken Sie die Taste  $\blacktriangledown$  /  $\blacktriangle$ , um eine Option auszuwählen, und drücken Sie dann die **Eingabetaste/OK**, um sie zu bestätigen. Bitte wählen Sie alle für Ihre Hausinstallation erforderlichen Einstellungen aus und nehmen Sie sie vor.

Tuning Setup			
Country	←	Austria	→
Satellite	←	01 Hispasat 30W-...	→
Scan Mode	←	Default	→
Channel Type	←	Free+Scramble	→
Service Type	←	All	→
DiSEqC1.0	←	None	→
DiSEqC1.1	←	None	→
OK Start		Return	

Channel Tuning			
TV	:	0 Programme	
DTV	:	0 Programme	
Radio	:	0 Programme	
Data	:	0 Programme	
50 %	VHF	CH 1	(DTV)
			
Please press MENU key to exit			

## 5.8. Einrichtung der Satellitenschüssel

Drücken Sie die Taste  $\nabla / \blacktriangle$ , um **Satellitenschüssel-Setup** auszuwählen, und drücken Sie dann zur Bestätigung die **Eingabetaste/OK**.

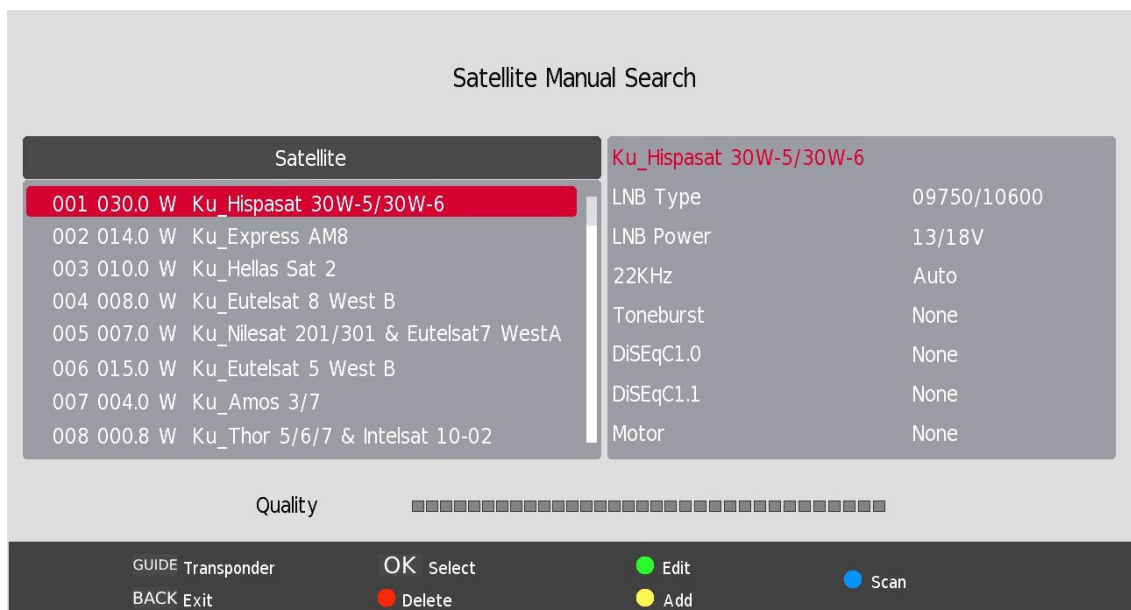

## 6. Bildmenü

Drücken Sie die Taste **EINSTELLUNGEN/MENÜ**, um das Hauptmenü aufzurufen.

Drücken Sie die Taste  $\blacktriangleleft / \blacktriangleright$ , um **BILD** im Hauptmenü auszuwählen.



1. Drücken Sie die Taste  $\nabla / \blacktriangle$ , um die Option auszuwählen, die Sie im Menü **BILD** einstellen möchten.
2. Drücken Sie zum Einstellen die **OK**-Taste.
3. Drücken Sie nach Abschluss der Einstellung die Taste **EINSTELLUNGEN/MENÜ**, um zu speichern und **BACK**, um zum vorherigen Menü zurückzukehren.

## 6.1. Bildmodus:

Drücken Sie die Taste ▼ / ▲, um den Bildmodus auszuwählen, und drücken Sie dann die **OK**-Taste, um das Untermenü aufzurufen.

Sie können den Wert von Kontrast, Helligkeit, Farbe, Schärfe und Farbton ändern, wenn sich das Bild im Modus „Persönlich“ befindet.

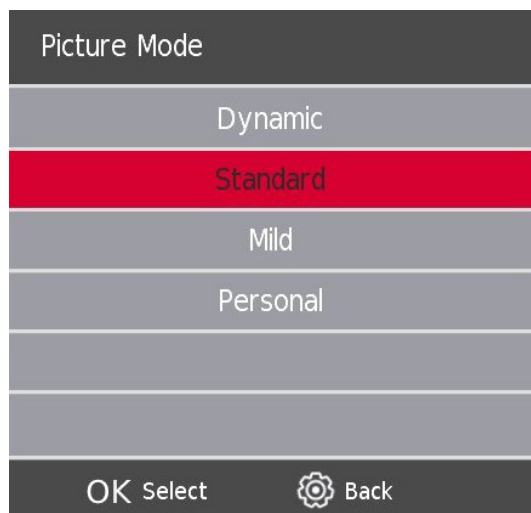

### Kontrast / Helligkeit / Farbe / Farbton / Schärfe

Drücken Sie die Taste ▼ / ▲, um die Option auszuwählen, und drücken Sie dann die **Eingabetaste/OK**, um die Einstellung vorzunehmen.

- Kontrast** Passen Sie die Lichtintensität des Bildes an, der Schatten des Bildes ist jedoch unveränderlich.
- Helligkeit** Stellen Sie den Lichtleiterausgang des gesamten Bildes ein. Bei zunehmender Helligkeit eines Bildes werden alle Farben aufgehellt, sodass die ursprünglichen hellen Farben bis zu weiß werden. Umgekehrt verdunkelt eine Verringerung der Helligkeit alle Farben, sodass die ursprünglich schattierten Farben schwarz werden.
- Farbe** Stellen Sie die Sättigung der Farbe nach Ihren eigenen Wünschen ein.
- Farbton** Zur Kompensierung von Farbänderungen bei der Übertragung im NTSC-Code.
- Schärfe** Passt die Schärfe der Bilddetails an.

### Farbtemperatur

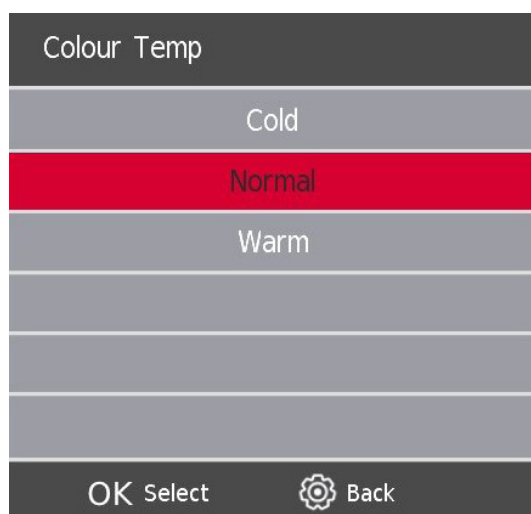

Ändern Sie den Gesamtfarbstich des Bildes.

Drücken Sie die Taste ▼ / ▲, um Farbtemperatur auszuwählen, drücken Sie dann auf die Taste **OK**, um das Untermenü aufzurufen.

Drücken Sie zum Auswählen die ▼ / ▲ Taste. (Verfügbarer Bildmodus: Kalt, Normal, Warm).

## 6.2. Rauschunterdrückung

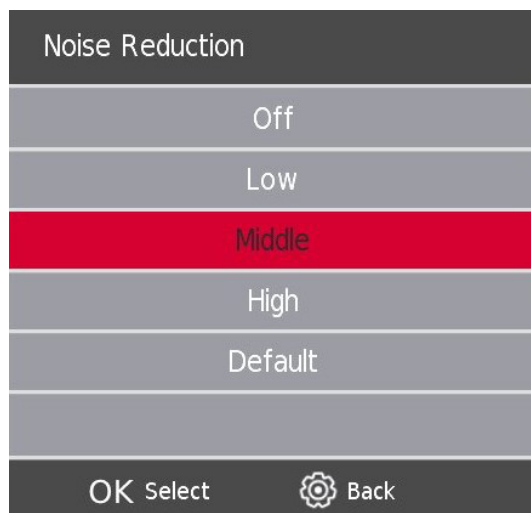

Diese Einstellung hilft, Bildrauschen herauszufiltern und zu reduzieren sowie die Bildqualität zu verbessern. Drücken Sie die Taste  $\blacktriangledown$  /  $\blacktriangle$ , um Rauschunterdrückung auszuwählen, und drücken Sie dann die **OK**-Taste, um das Untermenü aufzurufen.

<b>Aus</b>	Wählen Sie diese Option, um die Erkennung von Videorauschen zu deaktivieren.
<b>Niedrig</b>	Erkennt und reduziert geringes Videorauschen.
<b>Mittel</b>	Erkennt und reduziert Videorauschen.
<b>Hoch</b>	Erkennt und reduziert starkes Videorauschen.
<b>Standard</b>	Als Standard eingestellt.

## 7. Audio-Menü

Drücken Sie die Taste **EINSTELLUNGEN/MENÜ**, um das Hauptmenü aufzurufen.  
Drücken Sie die Taste, um AUDIO im Hauptmenü auszuwählen.

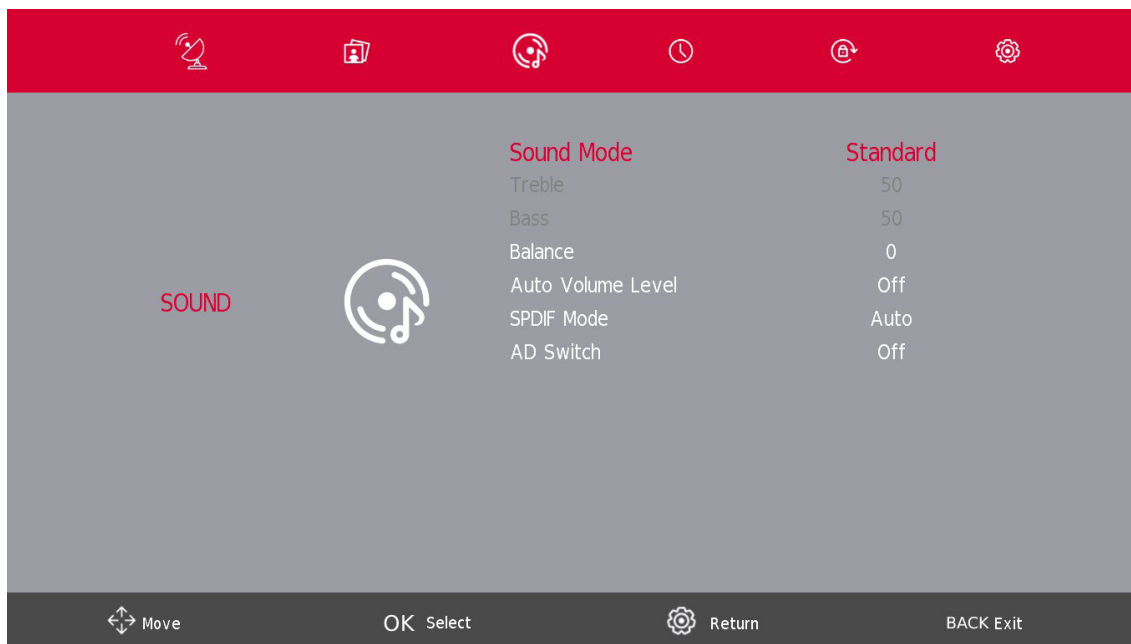

1. Drücken Sie die Taste  $\blacktriangledown$  /  $\blacktriangle$ , um die Option auszuwählen, die Sie im **AUDIO-Menü** einstellen möchten.
2. Drücken Sie zum Einstellen die **Eingabetaste/OK**.
3. Drücken Sie nach Abschluss Ihrer Einstellungen die Taste **SETTINGS/MENU**, um zu speichern, und **BACK**, um zum vorherigen Menü zurückzukehren.

## 7.1. Soundmodus

Drücken Sie die Taste ▼ / ▲, um den Soundmodus auszuwählen, drücken Sie dann die **Eingabetaste/OK**, um das Untermenü aufzurufen. Drücken Sie zur Auswahl die Taste ▼/▲.

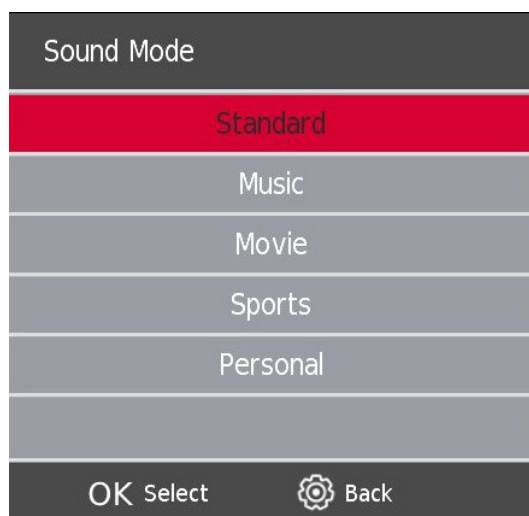

Sie können die Werte für Höhen und Bässe ändern, wenn sich der Ton im Modus „Persönlich“ befindet.

<b>Standard</b>	Erzeugt einen ausgewogenen Klang in allen Umgebungen.
<b>Musik</b>	Behält den Originalton bei. Geeignet für Musikprogramme.
<b>Film</b>	Verstärkt die Höhen und Bässe für ein umfassendes Klangerlebnis.
<b>Sport</b>	Verbessert die Sprachwiedergabe beim Sport.
<b>Persönlich</b>	Wählen Sie diese Option, um die Bildeinstellungen anzupassen.

### HINWEIS:

Die Höhen und Bässe sind nur im Modus „Persönlich“ verfügbar, Sie können sie nach Belieben einstellen.

### Balance

Drücken Sie die Taste ▼ / ▲, um die Option auszuwählen, und drücken Sie die Taste ◀ / ▶, um sie einzustellen.

### Automatische Lautstärke

Drücken Sie die Taste ▼ / ▲, um Automatische Lautstärke auszuwählen, und drücken Sie dann die Taste ◀ / ▶, um Ein oder Aus auszuwählen.

### SPDIF-Modus

Drücken Sie die Taste ▼ / ▲, um SPDIF-Modus auszuwählen, und drücken Sie dann die Taste ◀ / ▶, um Aus / PCM / Auto auszuwählen.

### AD-Schalter

Drücken Sie die Taste ▼ / ▲, um AD-Schalter auszuwählen, und drücken Sie dann die Taste ◀ / ▶, um Ein oder Aus auszuwählen.

### HINWEIS:

**Balance:** Mit dieser Funktion kann die Leistung des Lautsprechers eingestellt werden.

**Automatische Lautstärke:** Diese Funktion dient dazu, den Unterschied zwischen Sender- und Programmlautstärke automatisch zu verringern.

## 8. Zeit-Menü

Drücken Sie die Taste **EINSTELLUNGEN/MENÜ**, um das Hauptmenü aufzurufen. Drücken Sie die Taste ◀/▶, um **ZEIT** im Hauptmenü auszuwählen.



1. Drücken Sie die Taste ▼ / ▲, um die Option auszuwählen, die Sie im **ZEIT**-Menü einstellen möchten.
2. Drücken Sie zum Einstellen die **Eingabetaste/OK**.
3. Drücken Sie nach Abschluss Ihrer **EINSTELLUNGEN/MENÜ** die **Eingabetaste/OK**, um zu speichern und zum vorherigen Menü zurückzukehren.

### Zeitzone

Drücken Sie die Taste ▼ / ▲, um die Zeitzone auszuwählen, und drücken Sie dann die **Eingabetaste/OK**, um das Untermenü aufzurufen.

Drücken Sie die Taste ▼ / ▲ /, um die Zeitzone auszuwählen.



## 8.1. Sleep-Timer

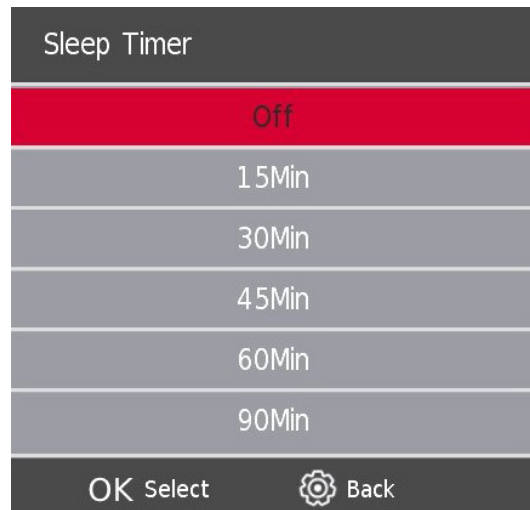

Drücken Sie die Taste ▼ / ▲ , um **Sleep-Timer** auszuwählen, und drücken Sie dann die **OK/Enter**, um das Untermenü aufzurufen.

Drücken Sie zur Auswahl die Taste ▼ / ▲.

(Verfügbare Optionen sind: Aus, 15 min, 30 min, 45 min, 60 min, 90 min, 120 min, 240 min).

## 8.2. Auto-Standby

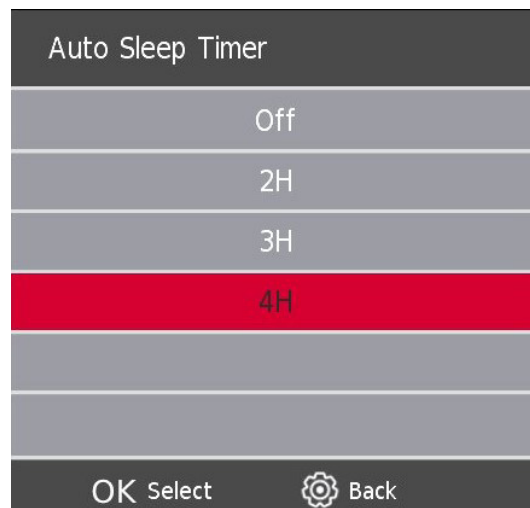

Drücken Sie die Taste ▼ / ▲ , um Auto-Standby zu wählen, und drücken Sie dann die **Eingabetaste/OK**, um das Untermenü aufzurufen.

Drücken Sie zur Auswahl die Taste ▼ / ▲.

Tipps: Wenn die Fernbedienung während der Standby-Zeit keine Funktion ausführt, schaltet sich das Fernsehgerät automatisch aus. Wenn Sie eine beliebige Aktion durchführen, stellt das Fernsehgerät die Zeit zurück.



### 8.3. OSD-Timer



Drücken Sie die ▼ / ▲-Taste, um OSD-Timer auszuwählen, und drücken Sie dann die **Eingabetaste/OK**, um das Untermenü aufzurufen.

Drücken Sie zur Auswahl die Taste ▼ / ▲.

## 9. Menü sperren

### 9.1. Systemsperre

Drücken Sie die Taste **SETTINGS/MENU**, um das Hauptmenü aufzurufen.

Wählen Sie mit den Tasten ◀ / ▶ die Option Sperre im Hauptmenü aus.

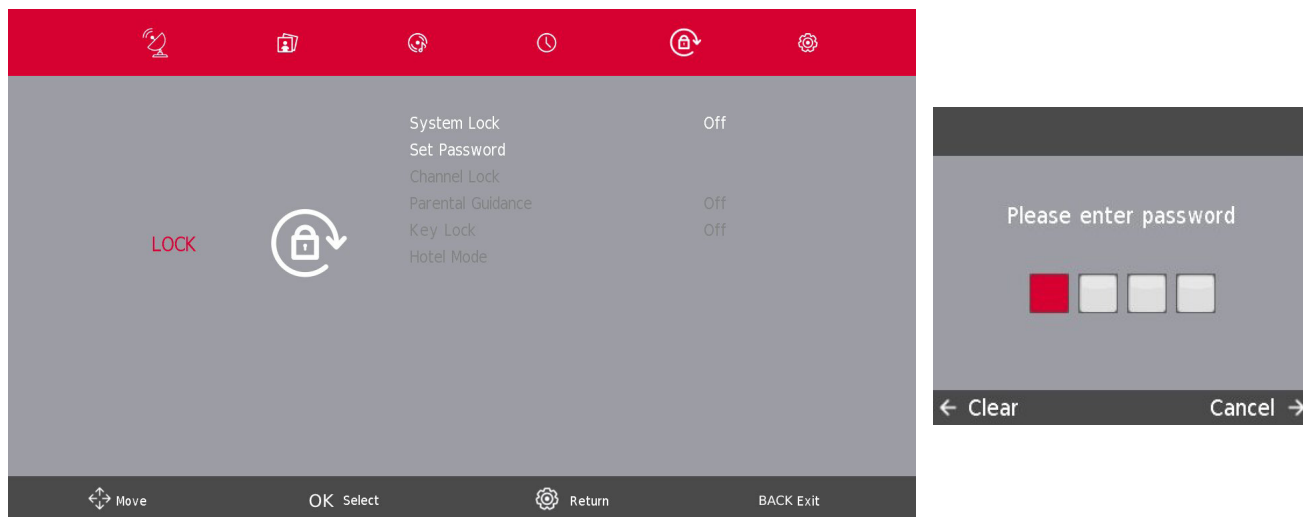

Damit die Optionen auswählbar sind, muss die Systemsperre eingeschaltet sein; um sie zu aktivieren, geben Sie das **Standard Kennwort 1111** ein. Die Systemsperre ist nun aktiv.

1. Drücken Sie die ▼ / ▲ Taste, um die Option auszuwählen, die Sie im Menü SYSTEMSPERRE einstellen möchten.
2. Drücken Sie zum Einstellen die Tasten Enter und ◀ / ▶.
3. Drücken Sie nach Abschluss der Einstellung die Taste **SETTINGS/MENU**, um zum vorherigen Menü zurückzukehren.

## 9.2. Passwort einstellen

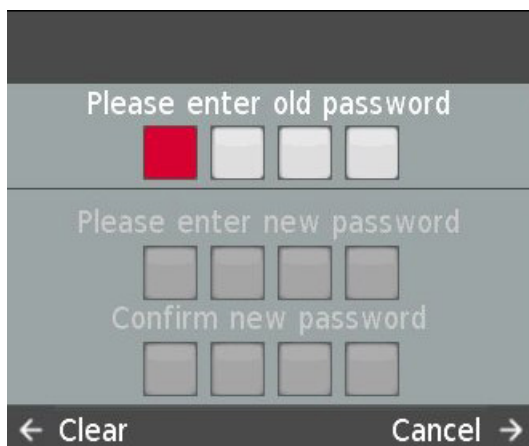

Um ein neues Passwort festzulegen, geben Sie bitte das **Standardpasswort 1111** des Fernsehers ein. Fahren Sie bitte mit der Einrichtung Ihres neuen Passworts fort.

**Bitte verwenden Sie den Master-Pin 9876, um die Einstellungen des Fernsehers wiederherzustellen und falls Sie Ihr eigenes Passwort vergessen haben.**

## 9.3. Sendersperre



Drücken Sie die Taste  $\blacktriangledown$  /  $\blacktriangle$ , um Sendersperre zu wählen, und drücken Sie dann die **Eingabetaste/OK**, um das Untermenü zur Auswahl aufzurufen.

Drücken Sie die **grüne** Taste, um den Sender zu sperren oder zu entsperren.

## 9.4. Kindersicherung

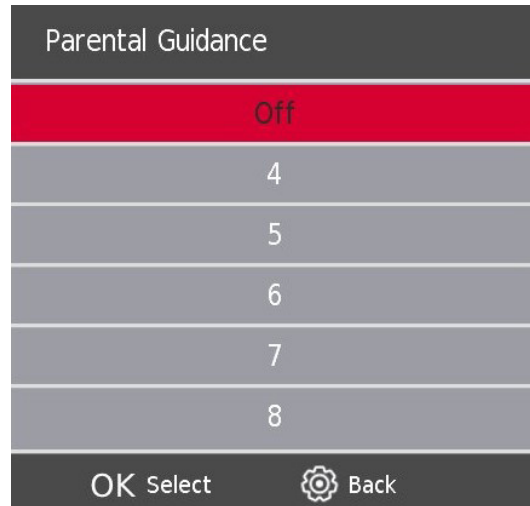

Drücken Sie die Taste ▼ / ▲, um Kindersicherung auszuwählen.

Drücken Sie dann die **Eingabetaste/OK**, um das Untermenü aufzurufen, in dem Sie das für Ihre Kinder geeignete Alter auswählen können.

## Tastensperre

Drücken Sie die Taste ▼ / ▲, um Tastensperre zu wählen, und drücken Sie dann die Taste ◀ / ▶, um **Aus** oder **Ein** zu wählen. Wenn der Status der Tastensperre aktiviert ist, können Sie die Taste am Tastenfeld nicht verwenden.

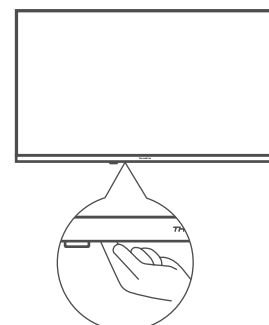
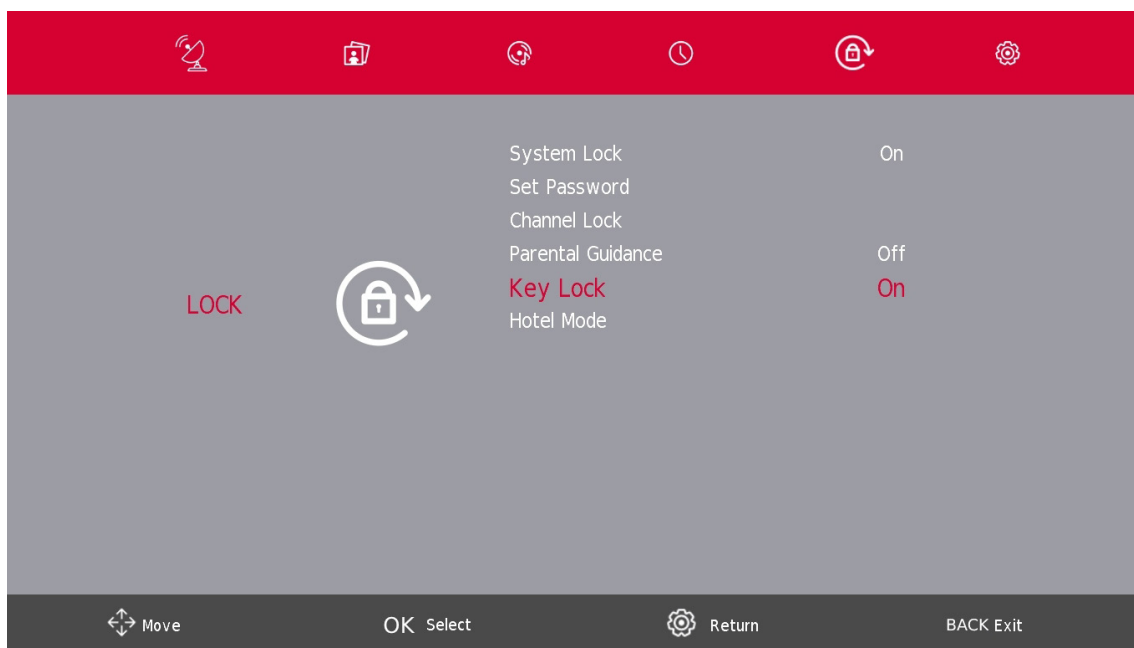

## 10. Hotelmodus

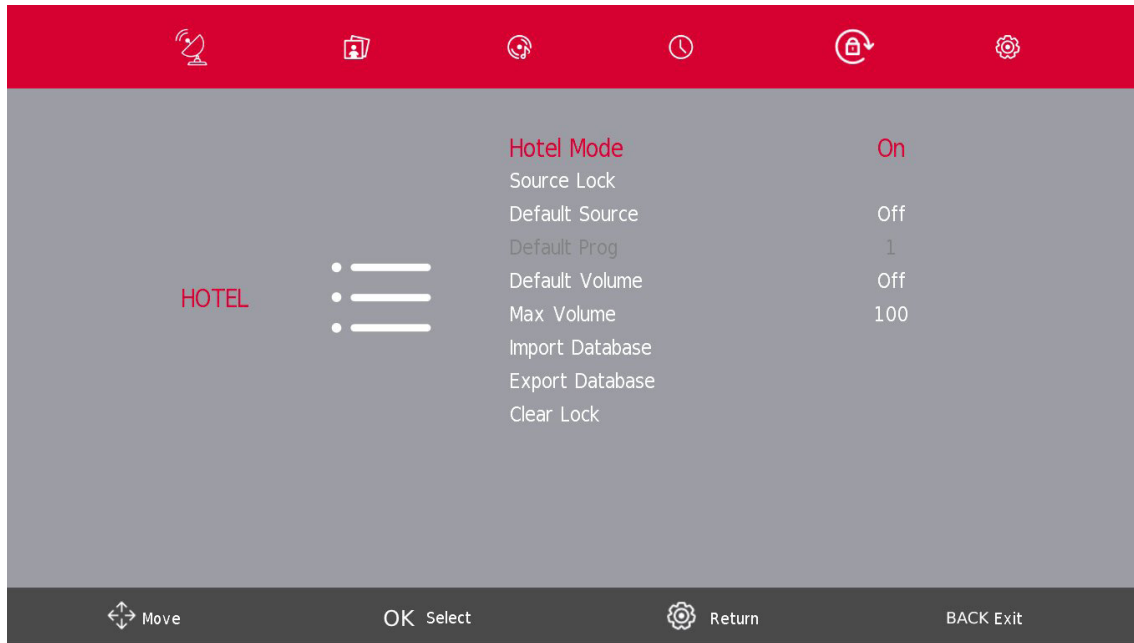

1. Drücken Sie die Taste  $\blacktriangledown$  /  $\blacktriangle$  auf der Fernbedienung, um den Hotelmodus im **Sperrenmenü** auszuwählen.
2. Drücken Sie die **Eingabetaste/OK** auf der Fernbedienung, um das Untermenü aufzurufen.
3. Drücken Sie nach Abschluss der Einstellung die **EINSTELLUNGEN/MENÜ**-Taste, um zu speichern und zum vorherigen Menü zurückzukehren.

### Hotelmodus

Drücken Sie die Taste  $\blacktriangledown$  /  $\blacktriangle$ , um den Hotelmodus auszuwählen, und drücken Sie dann die Taste  $\blacktriangleleft$  /  $\blacktriangleright$ , um ihn ein- oder auszuschalten.

### Quellensperre

Drücken Sie die Taste  $\blacktriangledown$  /  $\blacktriangle$ , um die Quellensperre auszuwählen, und drücken Sie dann die **Eingabetaste/OK**, um das Untermenü zur Auswahl aufzurufen.

### Standardquelle

Drücken Sie die Taste  $\blacktriangledown$  /  $\blacktriangle$ , um Standardquelle zu wählen, und drücken Sie dann die **Eingabetaste/OK**, um das Untermenü zur Auswahl aufzurufen.

### Standard-Prog

Drücken Sie die Taste  $\blacktriangledown$  /  $\blacktriangle$ , um Standard-Prog auszuwählen, und drücken Sie dann die Taste  $\blacktriangleleft$  /  $\blacktriangleright$ , um die Einstellung vorzunehmen. Diese Funktion ist verfügbar, wenn die Standardquelle TV ist.

### Maximale Lautstärke

Drücken Sie die Taste  $\blacktriangledown$  /  $\blacktriangle$ , um die maximale Lautstärke auszuwählen, und drücken Sie dann die Taste  $\blacktriangleleft$  /  $\blacktriangleright$ , um sie einzustellen.

### Sperre löschen

Drücken Sie die Taste  $\blacktriangledown$  /  $\blacktriangle$ , um Sperre löschen auszuwählen, und drücken Sie dann die **Eingabetaste/OK**, um die zuvor vorgenommene Einstellung zu löschen.

# 11. Setup-Menü

Drücken Sie die Taste **EINSTELLUNGEN/MENÜ**, um das Hauptmenü aufzurufen.

Drücken Sie die Taste **◀ / ▶**, um **SETUP** im Hauptmenü auszuwählen.



1. Drücken Sie die Taste **▼ / ▲**, um die Option auszuwählen, die Sie im **SETUP-Menü** einstellen möchten.
2. Drücken Sie zum Einstellen die **Eingabetaste/OK**.
3. Drücken Sie nach Abschluss Ihrer Einstellungen die **Eingabetaste/OK**, um zu speichern und zum vorherigen Menü zurückzukehren.

## 11.1. OSD (Menü)-Sprache

Wählen Sie eine OSD-Menüsprache. Standardmäßig ist Englisch als Menüsprache ausgewählt.

Drücken Sie die Taste **▼ / ▲ / ↵**, um **Menüsprache** auszuwählen.

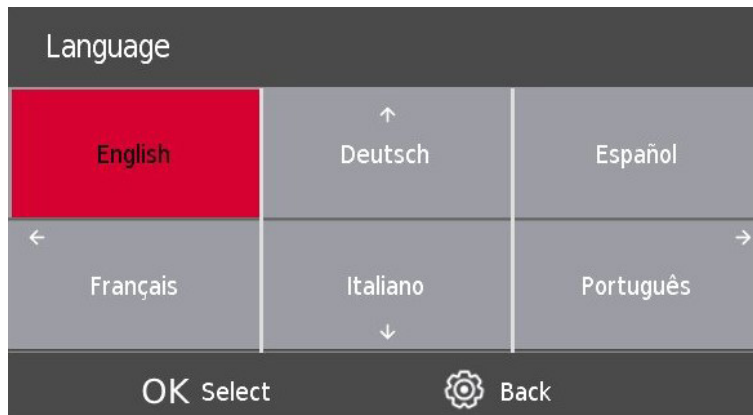

### 11.2. TT (Teletext)-Sprache

Drücken Sie die Taste ▼ / ▲, um die TT-Sprache auszuwählen, und drücken Sie dann die **Eingabetaste/OK**, um das Untermenü aufzurufen.

Drücken Sie die Taste ▼ / ▲, um die TT-Sprache auszuwählen.

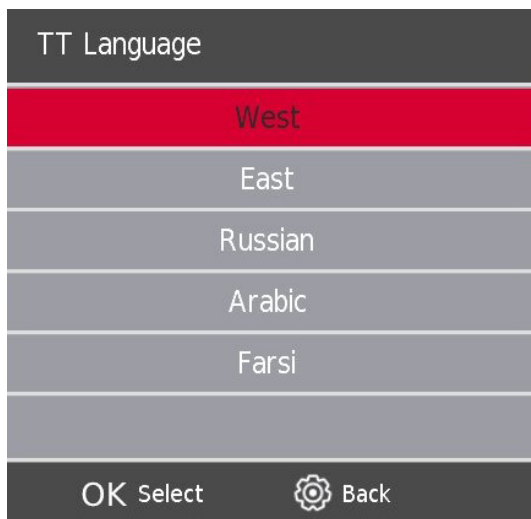

### 11.3. Audiosprachen

Drücken Sie die Taste ▼ / ▲, um Audiosprachen auszuwählen, und drücken Sie dann die **Eingabetaste/OK**, um das Untermenü aufzurufen.

Drücken Sie die Taste ◀ / ▶, um die primären Audiosprachen auszuwählen.

Drücken Sie die Taste ▼ / ▲ / ◀ / ▶, um die Audiosprachen auszuwählen.



### 11.4. Untertitelsprache

Drücken Sie die Taste ▼ / ▲, um die Untertitelsprache auszuwählen, und drücken Sie dann die **Eingabetaste/OK**, um das Untermenü aufzurufen.

Drücken Sie die Taste ◀ / ▶, um die primäre Sprache der Untertitel auszuwählen.

Drücken Sie die Taste ▼ / ▲ / ◀ / ▶, um die Sprache der Untertitel auszuwählen.

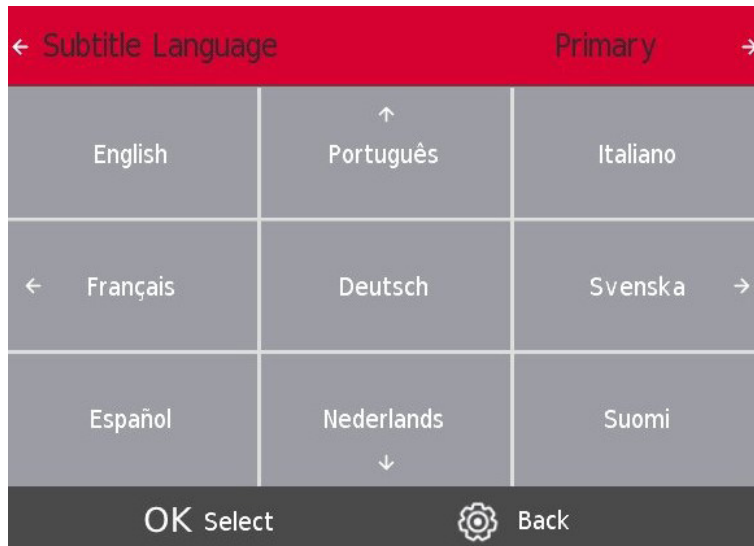

### 11.5. Hörgeschädigte

Wählen Sie mit den Tasten ▼ / ▲ die Option Hörgeschädigt und drücken Sie auf die Tasten **Eingabetaste/OK**, um **Ein** oder **Aus** auszuwählen.

### 11.6. PVR-Aufnahmefunktion

Standardmäßig ist die SW des Thomson TVs ohne PVR-Funktion (Aufnahme). Sie können die PVR-Funktion Ihrer Wahl unter folgendem Link herunterladen und installieren

Funktion Ihrer Wahl unter dem folgenden Link <https://tv.mythomson.com/en/Products/Accessories-Downloads/> herunterladen und installieren.

Hierfür können zusätzliche Gebühren anfallen.

### Sofortige Aufnahme

Möchten Sie den Inhalt, den Sie gerade sehen, aufzeichnen? Klicken Sie einfach auf die Taste REC auf Ihrer Fernbedienung und die Aufnahme beginnt sofort. Hinweis: Die Aufnahme wird nur gestoppt, wenn Sie sie manuell stoppen oder das Fernsehgerät ausschalten. Um die Aufnahme manuell zu stoppen, klicken Sie erneut auf die REC-Taste und dann auf Stopp.

### Timer-Aufnahme

Sie haben zwei Möglichkeiten, um eine Aufnahme im Voraus zu planen. Sie können entweder die Start- und Endzeit manuell einstellen oder Sie wählen einen bestimmten Film oder eine bestimmte Sendung aus, die Sie aufnehmen möchten.

### Start- und Endzeit einstellen:

Nachdem Sie die Aufnahmesoftware erfolgreich installiert haben, steht Ihnen die Funktion "Zeitplanliste" im Menü Kanal.



Mit einem Klick auf Schedule List können Sie den Kanal, den Start- und den Endzeitpunkt Ihrer Aufnahme manuell auswählen.

Außerdem können Sie auswählen, wie oft diese Aufnahme erfolgen soll (einmal, täglich oder wöchentlich).

### Auswählen eines bestimmten Films/einer bestimmten Sendung

1. Klicken Sie auf die Taste GUIDE auf Ihrer Fernbedienung. Damit öffnen Sie den elektronischen Programmführer, eine umfangreiche Liste der verfügbaren Kanäle und Filme.
2. Wählen Sie den Film oder die Sendung, die Sie aufnehmen möchten. Klicken Sie auf die rote Taste Ihrer Fernbedienung, um eine Aufnahme zu planen. Klicken Sie auf die grüne Taste Ihrer Fernbedienung, um eine Erinnerung zu erhalten.
3. Durch wiederholtes Klicken auf die rote Taste können Sie den Aufnahmemodus auswählen.

7 Day TV GUIDE			
14:40 - 15:03	02 Jun 2023	Age 06	
Een vrouw uit de toekomst beweert Piper te zijn die haar jongere zelf komt beschermen tegen een robot. Ray is erg sceptisch totdat de robot verschijnt.			
02 Jun 2023 14:49:56		02 Jun 2023	
12 Nickelodeon	R 14:40-15:03	Henry Danger	Now
26 ESPN3	15:03-15:16	De Casagrandes	Next
27 FOX	15:16-15:40	Huize Herrie	
28 RTL Z	15:40-16:06	Huize Herrie	
29 ID	16:06-16:32	Huize Herrie	
30 CNN	16:32-16:59	Pokémon Ultieme Reizen	
31 Kernet	16:59-17:15	The Patrick Star Show	
	17:15-17:40	SpongeBob	

- R = einmalig aufzeichnen
- D = täglich aufzeichnen
- W = wöchentlich aufzeichnen
- A = automatisch aufzeichnen



### 11.7. Bildformat

Drücken Sie die Taste ▼ / ▲, um Bildformat zu wählen, und drücken Sie dann die **Eingabetaste/OK**, um das Untermenü aufzurufen.

Drücken Sie die Taste ▼ / ▲, um das Bildformat auszuwählen. (Verfügbare Optionen sind: Auto, 4:3, 16:9, Zoom1, Zoom2).

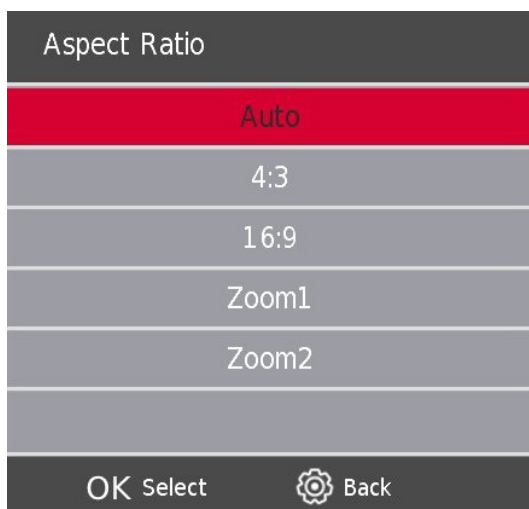

### 11.8. Blauer Bildschirm

Drücken Sie die Taste ▼ / ▲, um Blauer Bildschirm zu wählen, und drücken Sie dann die **Eingabetaste/OK**, um **Ein** oder **Aus** zu wählen.

### 11.9. Erstinstallation

Drücken Sie die Taste ▼ / ▲, um Erstinstallation auszuwählen, und drücken Sie dann die **Eingabetaste/OK**, um fortzufahren.

### 11.10. Werkseinstellung

Drücken Sie die Taste ▼ / ▲, um **Zurücksetzen** auszuwählen, und drücken Sie dann die **Eingabetaste/OK**, um das Untermenü aufzurufen.

### 11.11. Software-Aktualisierung (USB)

Drücken Sie die Taste ▼ / ▲, um Software-Update (USB) auszuwählen, stecken Sie Ihr USB-Gerät in den USB-Steckplatz und drücken Sie dann die **Eingabetaste/OK**, um die richtige Software zu aktualisieren.

### 11.12. Umgebung - Home-Modus/Shop-Modus

Drücken Sie die ▼ / ▲ Taste, um die gewünschte Umgebung auszuwählen, z.B. Home Mode oder Shop Mode.

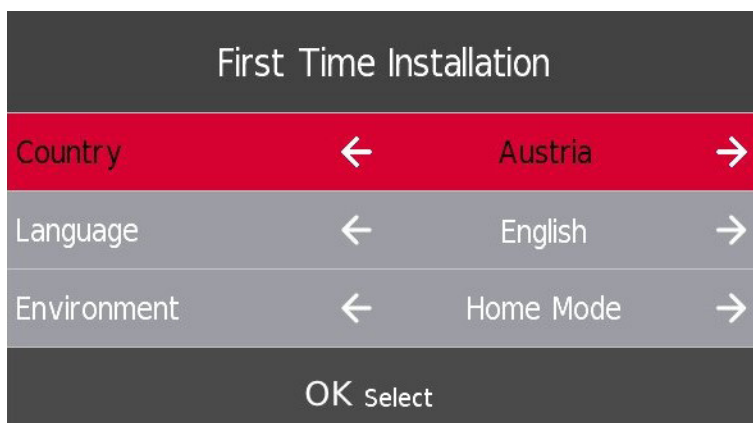

### 11.13. HDMI CEC (Muss die Funktion HDMI CEC/ARC unterstützen)

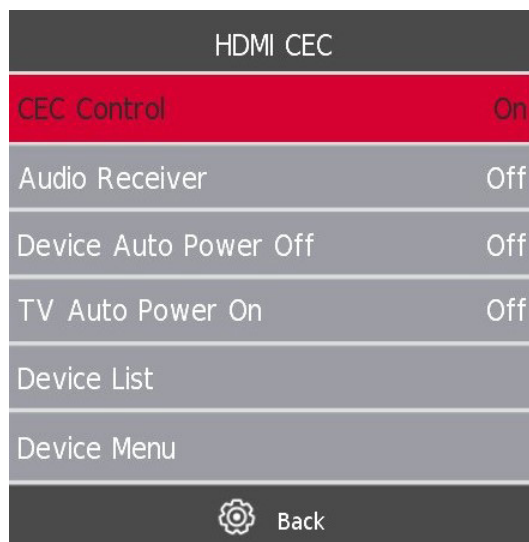

Wählen Sie mit den Tasten ▼ / ▲ die Option HDMI CEC und drücken Sie auf die Taste **Eingabetaste/OK**, um das Untermenü aufzurufen.

- HDMI-CEC**      Drücken Sie die ◀ / ▶-Taste, um HDMI-CEC ein- oder auszuschalten.
- HDMI ARC**      Drücken Sie die ◀ / ▶ Taste, um HDMI ARC ein- oder auszuschalten.
- Auto Standby**      Drücken Sie die ◀ / ▶ Taste, um Auto Standby ein- oder auszuschalten.
- Geräteliste**      Drücken Sie die Enter-Taste, um das Hauptmenü des Geräts zu öffnen.

## 12. Bedienung von Medien

Hinweis: Bevor Sie das **Menü Medien** aufrufen, schließen Sie das USB-Gerät an und drücken Sie die Taste **Quelle**, um die Eingangsquelle auf **Medien** einzustellen.

Drücken Sie die Taste ▼ / ▲, um im Quellen-Menü die Option **Medien** auszuwählen, und drücken Sie dann die **Eingabetaste/OK**, um fortzufahren.

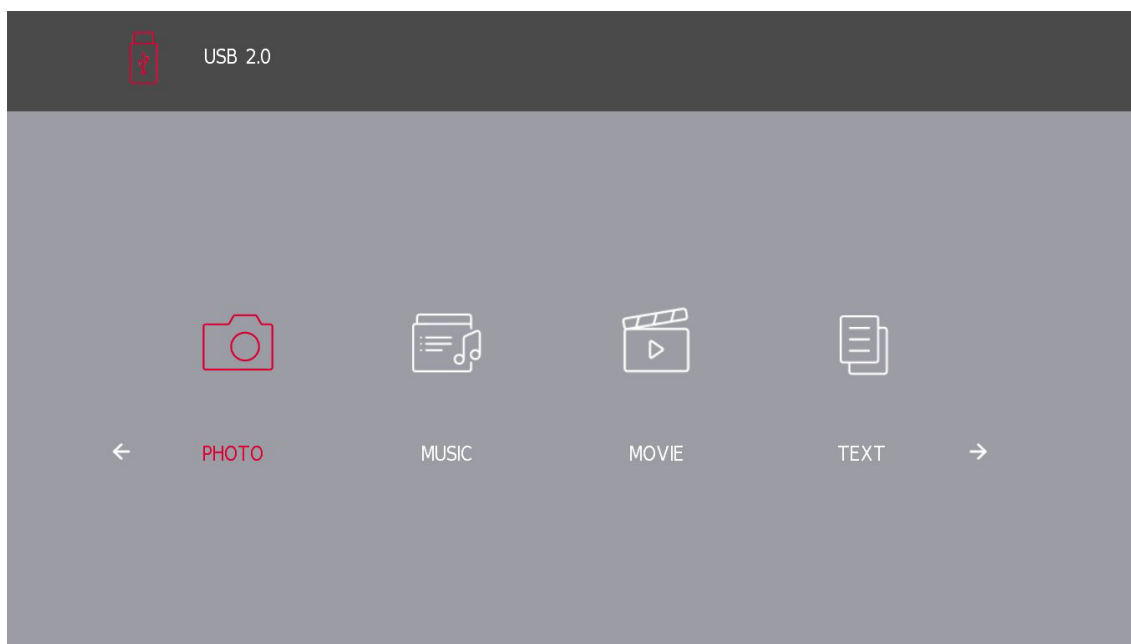

Drücken Sie die Taste , um die Option auszuwählen, die Sie im **Hauptmenü „Medien“** einstellen möchten, und drücken Sie dann zur Auswahl die **Eingabetaste/OK**.

## 12.1. Fotomenü

Drücken Sie die Taste **F**, um im Hauptmenü die Option **FOTO** auszuwählen, und drücken Sie dann die **Eingabetaste/OK**, um fortzufahren.

Drücken Sie die **BACK**-Taste, um zum vorherigen Menü zurückzukehren.

Drücken Sie die Taste **→**, um die gewünschte Datei im Dateiauswahlmenü auszuwählen, und drücken Sie dann die **Eingabetaste/OK**, um das Bild anzuzeigen.

Wenn Sie die von Ihnen gewählte Option markieren, werden die Dateiinformationen auf der rechten Seite und eine Vorschau des Bildes in der Mitte angezeigt.

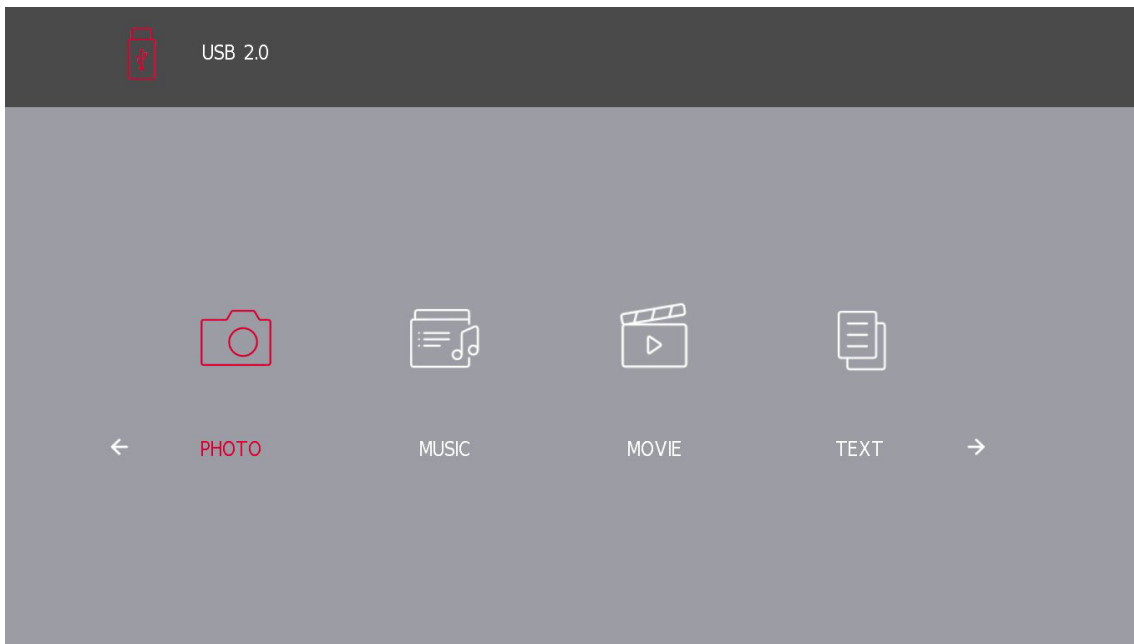

## 12.2. Musik-Menü

Drücken Sie die Taste ◀ / ▶, um im Hauptmenü **MUSIK** auszuwählen, und drücken Sie dann die **Eingabetaste/OK**, um fortzufahren. Drücken Sie die **BACK**-Taste, um zum vorherigen Menü zurückzukehren.

Drücken Sie die Taste ◀ / ▶, um das gewünschte Laufwerk auszuwählen, und drücken Sie dann die **Eingabetaste/OK**, um fortzufahren.

Drücken Sie die Taste ◀ / ▶, um die Option „Zurück zum vorherigen Menü“ auszuwählen.

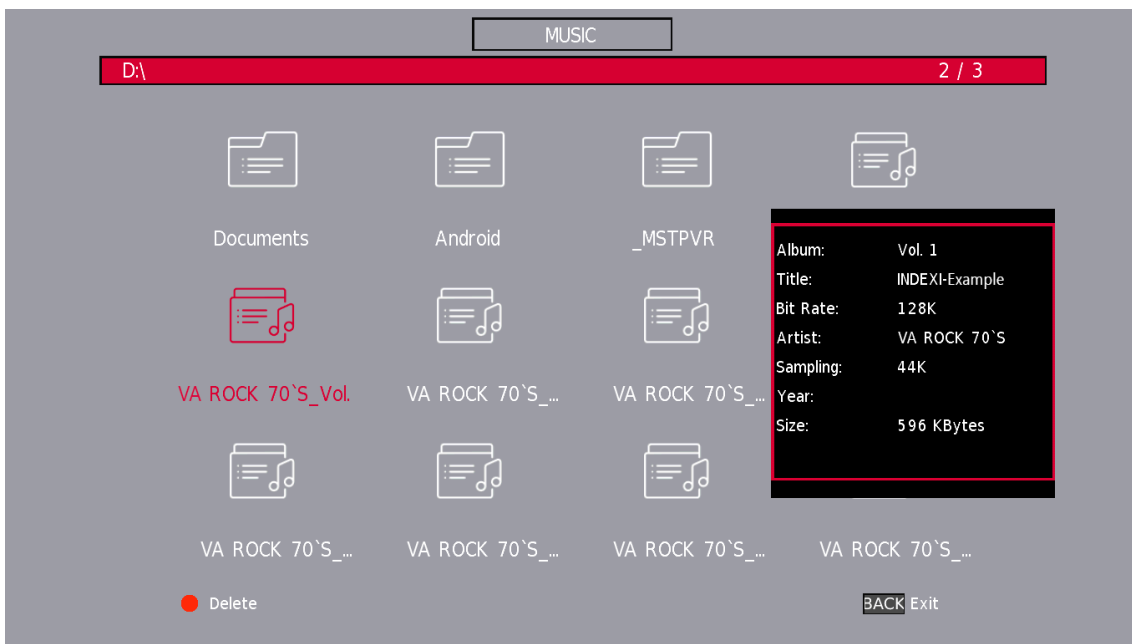
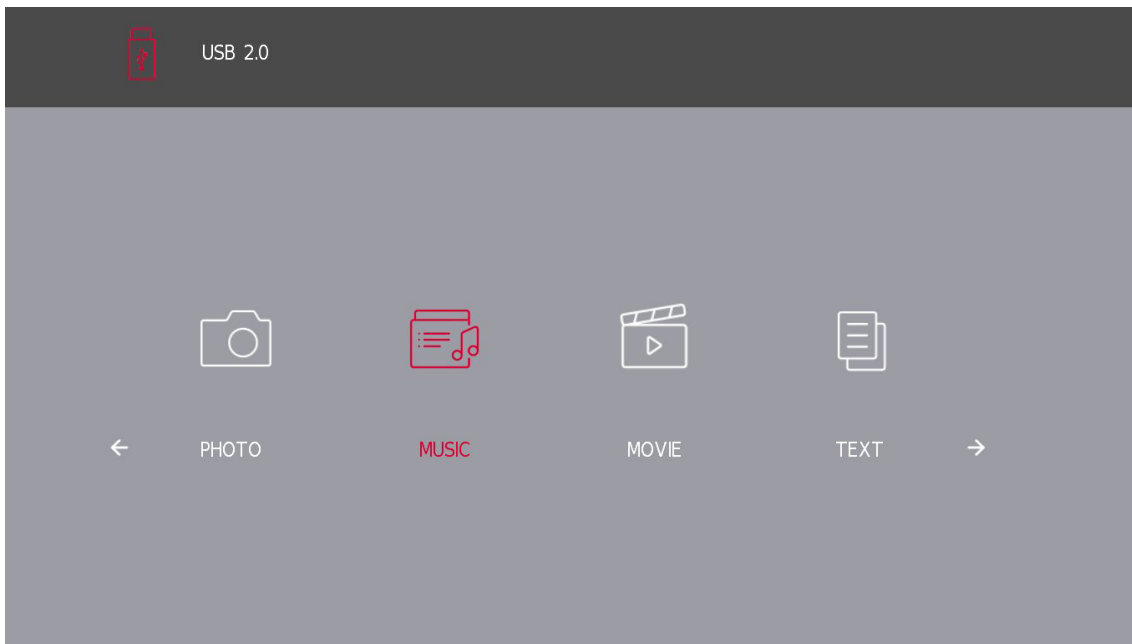



### 12.3. Film-Menü

Drücken Sie die Taste ◀ / ▶, um im Hauptmenü die Option **FILM** auszuwählen, und drücken Sie dann die **Eingabetaste/OK**, um fortzufahren.

Drücken Sie die **BACK**-Taste, um zum vorherigen Menü zurückzukehren und das Menü zu verlassen.

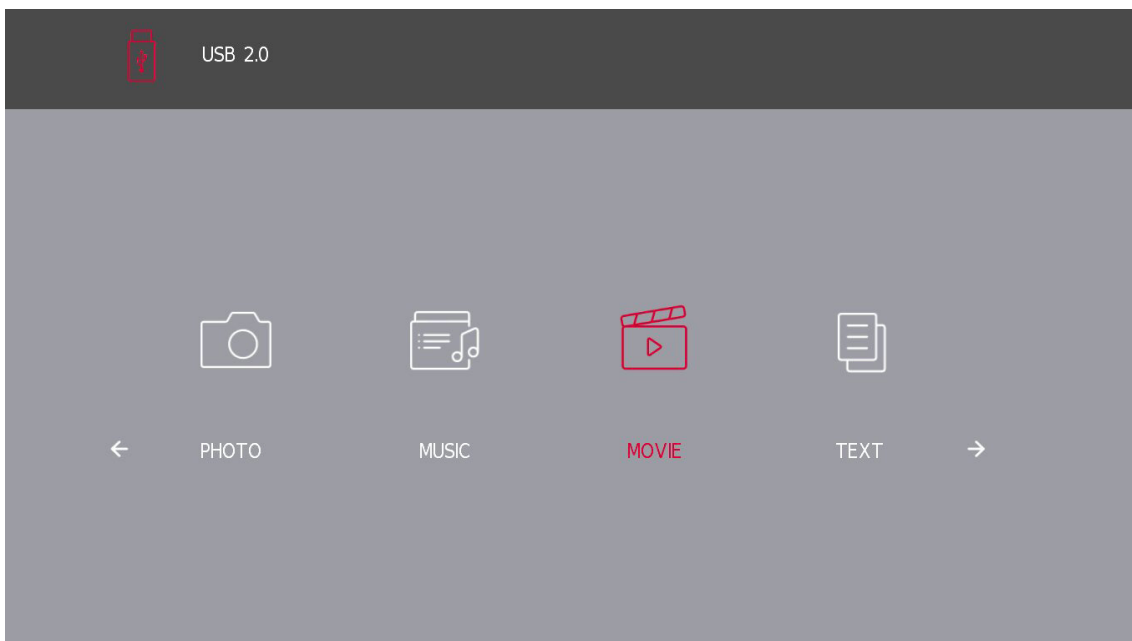

Nach dem Bildschirmfoto: Drücken Sie die ◀ / ▶ Taste, um das gewünschte Laufwerk auszuwählen, und drücken Sie dann die **Eingabetaste/OK**, um fortzufahren.

Drücken Sie die **Eingabetaste/OK**, um den ausgewählten Film abzuspielen.

Drücken Sie die **Eingabetaste/OK**, um die Videodatei auszuwählen, und drücken Sie die **Eingabetaste/OK**, um fortzufahren.

Drücken Sie die **BACK**-Taste, um zum vorherigen Menü zurückzukehren und die **Eingabetaste/OK**, um das gesamte Menü zu verlassen.

## 12.4. Textmenü

Drücken Sie die Taste ◀/▶, um **TEXT** im Hauptmenü auszuwählen, und drücken Sie dann die **Eingabetaste/OK**, um die Funktion zu aktivieren.

Drücken Sie die **BACK**-Taste, um zum vorherigen Menü zurückzukehren, und drücken Sie sie erneut, um das Menü zu verlassen.

Drücken Sie die Taste ◀/▶, um das gewünschte Laufwerk auszuwählen, und drücken Sie dann die **Eingabetaste/OK**, um den Vorgang zu bestätigen.

Drücken Sie die Taste ◀/▶, um die Option „Zurück“ auszuwählen und zum vorherigen Menü zurückzukehren.

\*Unterstützte Textformate: .txt-Dateien.

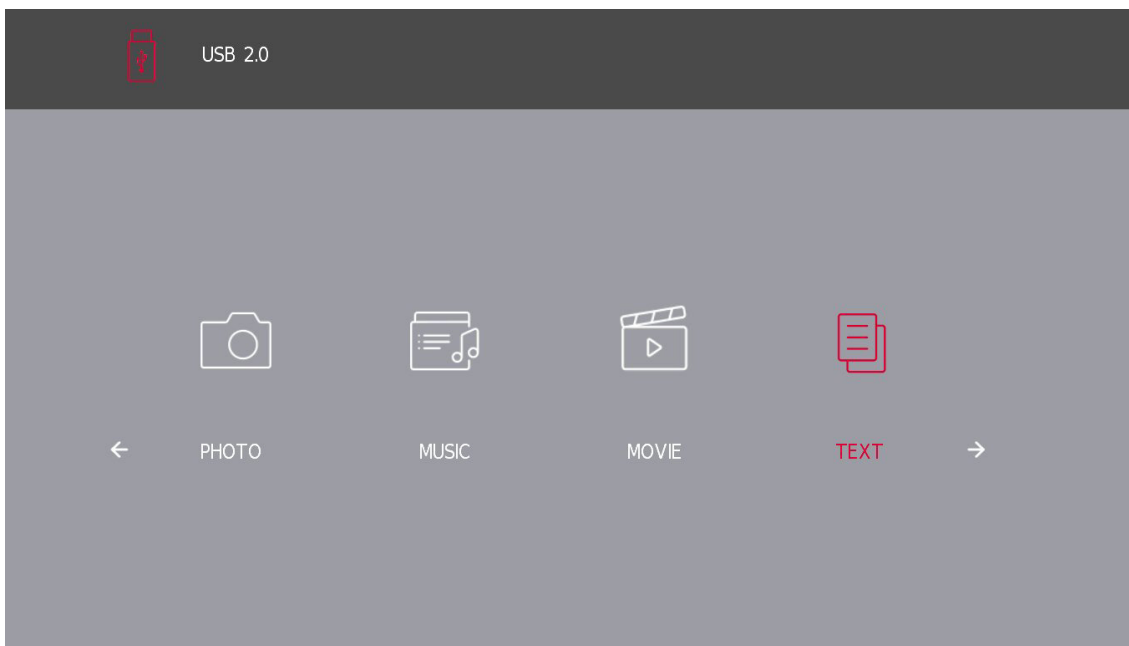

## 13. Fehlersuche

Kein Strom	<ul style="list-style-type: none"> <li>• Prüfen Sie, ob das Netzkabel des Fernsehgeräts eingesteckt ist oder nicht. Wenn immer noch kein Strom fließt, ziehen Sie den Stecker ab und stecken Sie ihn nach 60 Sekunden wieder in die Steckdose. Schalten Sie das Gerät wieder ein.</li> </ul>
Signal wird nicht richtig empfangen	<ul style="list-style-type: none"> <li>• Wenn sich in Ihrer Nähe hohe Gebäude oder Berge befinden, können auf Ihrem Fernsehgerät Doppelbilder oder Phantombilder erscheinen. Sie können das Bild durch manuelle Bedienung einstellen: Beachten Sie hierzu die Anleitung der Feineinstellungsregelung oder stellen Sie die Richtung der externen Antenne ein.</li> <li>• Wenn Sie eine Zimmerantenne verwenden, kann der Signalempfang unter bestimmten Umständen schwieriger sein. Richten Sie die Antenne so aus, dass der Empfang optimal ist. Wenn sich der Empfang dadurch nicht verbessert, müssen Sie eventuell auf eine externe Antenne umsteigen.</li> </ul>
Kein Bild	<ul style="list-style-type: none"> <li>• Prüfen Sie, ob die Antenne auf der Rückseite richtig angeschlossen ist.</li> <li>• Sehen Sie sich andere Sender an, um festzustellen, ob das Problem weiterhin besteht.</li> </ul>
Video wird ohne Ton wiedergegeben	<ul style="list-style-type: none"> <li>• Versuchen Sie, die Lautstärke zu erhöhen.</li> <li>• Prüfen Sie, ob der Ton des Fernsehgeräts stummgeschaltet ist oder nicht.</li> </ul>
Der Ton ist vorhanden, das Video wird jedoch nicht wiedergegeben oder es ist verfärbt	<ul style="list-style-type: none"> <li>• Versuchen Sie, den Kontrast und die Helligkeit einzustellen.</li> </ul>
Statisches Rauschen beeinträchtigt die Video- und Audioqualität	<ul style="list-style-type: none"> <li>• Prüfen Sie, ob die Antenne auf der Rückseite richtig angeschlossen ist.</li> </ul>

Unterbrochene Linien am Bildschirm	<ul style="list-style-type: none"> <li>Elektrische Geräte wie Haartrockner oder Staubsauger usw. können Ihr Fernsehgerät stören. Schalten Sie diese Geräte aus.</li> </ul>
Die Fernbedienung funktioniert nicht	<ul style="list-style-type: none"> <li>Vergewissern Sie sich, dass die Plastiktüte, in der die Fernbedienung geliefert wurde, entfernt wurde. Versuchen Sie, die Fernbedienung in einem geringeren Abstand zum Fernsehgerät zu verwenden. Prüfen Sie, ob die Batterien richtig eingelegt sind, oder setzen Sie neue Batterien in die Fernbedienung ein.</li> <li>Das Fernsehgerät schaltet in den Standby-Modus, wenn es innerhalb weniger Minuten keine Rückmeldung erhält.</li> </ul>
Kein Video (PC-Modus)	<ul style="list-style-type: none"> <li>Prüfen Sie, ob das Kabel richtig an den VGA-Anschluss angeschlossen ist oder ob das Kabel an einigen Stellen geknickt ist.</li> </ul>
Vertikale Linie blinkt (PC-Modus)	<ul style="list-style-type: none"> <li>Rufen Sie das Hauptmenü auf und passen Sie die vertikale Platzierung an, um die vertikale Linie zu beseitigen.</li> </ul>
Horizontales Zerreißen (PC-Modus)	<ul style="list-style-type: none"> <li>Stellen Sie die horizontale Position des Bildschirms so ein, dass keine horizontalen Linien entstehen.</li> </ul>
Bildschirm ist zu hell oder zu dunkel (PC-Modus)	<ul style="list-style-type: none"> <li>Stellen Sie die Helligkeit oder den Kontrast im Hauptmenü ein.</li> </ul>
Keine Antwort vom PC	<ul style="list-style-type: none"> <li>Prüfen Sie, ob die Bildschirmauflösung des PCs auf eine für das Fernsehgerät kompatible Auflösung eingestellt ist.</li> </ul>
Linien erscheinen, wenn ein Gerät mit dem RCA-Anschluss verbunden wird	<ul style="list-style-type: none"> <li>Vergewissern Sie sich, dass Sie ein Kabel von guter Qualität verwenden.</li> </ul>
Probleme wurden nicht behoben	<ul style="list-style-type: none"> <li>Ziehen Sie das Netzkabel ab, warten Sie 30 Sekunden und schließen Sie es dann wieder an die Steckdose an. Wenn die Probleme weiterhin bestehen, versuchen Sie nicht, das Fernsehgerät selbst zu reparieren. Bitte kontaktieren Sie das Service-Center.</li> </ul>

Lassen Sie Ihr Fernsehgerät nicht über einen längeren Zeitraum ein statisches Bild anzeigen, egal ob es sich um ein angehaltenes Video, einen Menübildschirm usw. handelt, da dies den Bildschirm beschädigt und zum Einbrennen des Bildes führen kann.

## 14. Technische Daten

	24HD2S13	32HD2S13 32HD2S13W	40FD2S13 40FD2S13W	43FD2S13
Betriebsspannung	100-240 V, 50-60 Hz	100-240 V, 50-60 Hz	100-240 V, 50-60 Hz	100-240 V, 50-60 Hz
Audio (DTS HD)	nein	nein	nein	nein
Audio-Ausgangsleistung	2 x 3	2 x 8	2 x 8	2 x 8
Leistungsaufnahme (W)	36 W	56 W	90 W	90 W
Leistungsaufnahme im Netzwerk-Standby-Modus (W)	< 0,5	< 0,5	< 0,5	< 0,5
Gewicht (Kg)	2,25	3,35	5,35	6
Fernsehgerät Abmessungen T x L x H (mit Standfuß) (mm)	535 x 151 x 353	719 x 151 x 456	892 x 172 x 559	955 x 172 x 590
TV Abmessungen DxLxH (ohne Füße) (mm)	535 x 75 x 318	719 x 82 x 423	892 x 84 x 509	955 x 85 x 555
Bildschirm	24 Zoll/60 cm	32 Zoll/80 cm	40 Zoll/101 cm	43 Zoll/109 cm

## 15. Länderspezifische Beschränkungen

Nur zur Verwendung in Innenräumen in den EU-Mitgliedstaaten und den EFTA-Staaten bestimmt.

**AT BE BG CH CY CZ DE DK EE ES FI FR GR HR HU IE IS**  
**IT LI LT LU LV MT NL NO PL PT RO SI SK SE TR UK (NI)**

## 16. Lizenzen

Änderungen vorbehalten. Infolge der ständigen Forschung und Entwicklung können sich technische Spezifikationen, Design und Aussehen der Geräte ändern.

Die Begriffe HDMI und HDMI High-Definition Multimedia Interface sowie das HDMI-Logo sind Marken oder eingetragene Marken von HDMI Licensing Administrator, Inc. in den Vereinigten Staaten und in anderen Ländern.

Hergestellt unter Lizenz von Dolby Laboratories. Dolby, Dolby Audio und das Doppel-D-Symbol sind Marken der Dolby Laboratories Licensing Corporation. Alle Rechte vorbehalten. Alle Produktnamen sind Marken oder eingetragene Marken der jeweiligen Eigentümer. © 2023

Alle anderen Produkte, Dienstleistungen, Unternehmen, Marken, Handels- oder Produktnamen und Logos, auf die hier Bezug genommen wird, sind das Eigentum der jeweiligen Inhaber.

Dieses Produkt wurde unter der Verantwortung der StreamView GmbH hergestellt und verkauft. THOMSON und das THOMSON-Logo sind Marken, die unter Lizenz von StreamView GmbH, Franz-Josefs Kai 1, 1010 Wien, Österreich verwendet werden - weitere Informationen unter [www.thomson-brand.com](http://www.thomson-brand.com).