

THOMSON

Thomson Go Plus

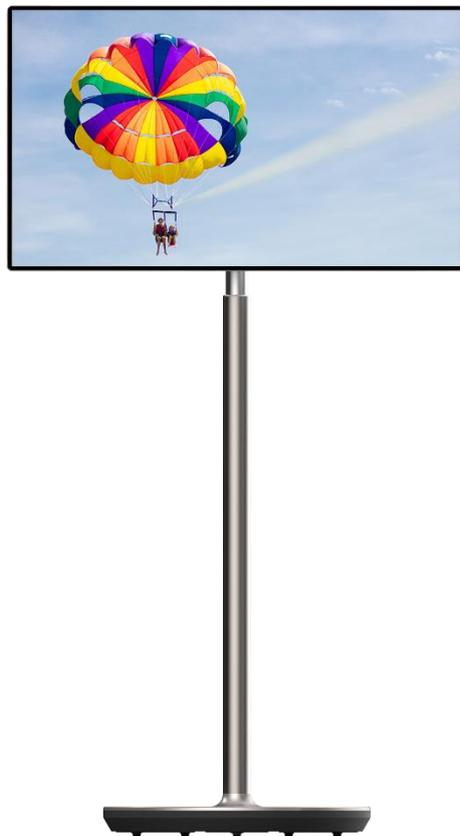

tv.mythomson.com



[tv.mythomson.com/
en/Support/FAQs/](https://tv.mythomson.com/en/Support/FAQs/)

ВАЖЛИВО

Будь ласка, уважно прочитайте цей посібник перед встановленням та експлуатацією цього пристрою.

Тримайте цей посібник під рукою для подальшого використання.

Зображення, наведені в цьому посібнику користувача, є лише схематичними зображеннями.

Зміст

1	Інформація про безпеку.....	5
1.1	Маркування на виробі	6
1.2	Попередження.....	6
2	Інструкція з монтажу підйомника та розумного дисплея	7
2.1	Збірка підйомника	7
2.2	Збірка екрану дисплея	8
2.3	Розберіть підйомник.....	9
2.4	Регулювання кута нахилу та висоти.....	10
3	Кнопки керування та з'єднання	11
3.1	Зв'язки.....	11
3.2	Функції кнопок.....	12
3.2.1	Кнопки керування телевізором.....	12
3.2.2	Підключення до електромережі та кнопка увімкнення/вимкнення живлення на підставці для телевізора.....	12
3.3	Використання внутрішнього акумулятора.....	13
4	Початкове налаштування	14
4.1	Виберіть свою країну.....	14
4.2	Налаштування зору.....	15
4.3	З'єднання Wi-Fi	16
4.4	Копіювання програм і даних.....	17
4.5	Створити користувача.....	17
4.6	Облікові дані облікового запису Google.....	18
4.7	Умови надання послуг та Політика конфіденційності.....	18
4.8	Сервіси Google.....	19
4.9	Створити PIN-код.....	20
4.10	Увімкніть "Hey Google" для Google Assistant.....	21

4.11	Додайте картку в Google Play	22
4.12	Додаткові налаштування.....	22
4.13	Сполучення з пультом дистанційного керування.....	23
5	Пульт дистанційного керування та сенсорний екран.....	24
5.1	Створення пари з пультом Bluetooth.....	24
6	Робота з сенсорним екраном.....	26
7	Головний екран.....	28
8	Налаштування	31
8.1	Мережа та Інтернет	31
8.2	Підключені пристрої.....	32
8.3	Додатки.....	33
8.4	Сповіщення.....	33
8.5	Батарея	34
8.6	Зберігання.....	35
8.7	Звук.....	35
8.8	Дисплей.....	36
8.9	Шпалери.....	37
8.10	Доступність	37
8.11	Безпека	39
8.12	Конфіденційність.....	39
8.13	Місцезнаходження.....	40
8.14	Безпека та надзвичайні ситуації.....	41
8.15	Паролі та облікові записи.....	42
8.16	Цифровий добробут і батьківський контроль.....	43
8.17	Сервіси Google.....	44
8.18	Система.....	44
8.18.1	Мова та введення.....	45
8.18.2	Жести.....	45
8.18.3	Дата та час.....	45
8.18.4	Резервне копіювання.....	46
8.18.5	Оновлення системи.....	47
8.18.6	Кілька користувачів.....	47

8.18.7	Параметри скидання.....	47
8.18.8	Про	48
9	Усунення несправностей	49
10	Технічні характеристики.....	50
10.1	Обмеження.....	50
10.2	Ліцензії.....	50

1 Інформація про безпеку



В екстремальних погодних умовах (шторм, блискавка) і при тривалому бездіяльності (поїздка у відпустку) відключайте екран від електромережі.

Штепсельна вилка використовується для від'єднання акумулятора від електричної мережі, тому вона повинна залишатися доступною для роботи. Якщо акумулятор не від'єднати від мережі, пристрій продовжуватиме отримувати живлення в усіх ситуаціях, навіть якщо телевизор перебуває в режимі очікування або вимкнений.

Примітка: Дотримуйтесь інструкцій на екрані для роботи з відповідними функціями.

Важливо: Будь ласка, повністю прочитайте цю інструкцію перед встановленням або експлуатацією пристрою.

ПОПЕРЕДЖЕННЯ

Цей пристрій призначений для використання особами (включаючи дітей), які здатні/досвідчені користуватися таким пристроєм без нагляду, якщо тільки вони не перебувають під наглядом або не отримали інструктаж щодо використання пристрою від особи, відповідальної за їхню безпеку.

- Використовуйте Thomson Go Plus на висоті менше 2000 метрів над рівнем моря, в сухих місцях і в регіонах з помірним або тропічним кліматом.
- Thomson Go Plus призначений для домашнього та аналогічного загального використання, але також може використовуватися в громадських місцях.
- Не слід перешкоджати вентиляції, закриваючи або блокуючи вентиляційні отвори предметами, такими як газети, скатертини, штори тощо.
- Штепсельна вилка шнура живлення повинна бути легкодоступною. Не кладіть жодних предметів на шнур живлення. Пошкоджений шнур живлення/вилка може спричинити пожежу або ураження електричним струмом. Тримайте шнур живлення за вилку, не від'єднуйте акумулятор, тягнучи за шнур живлення. Ніколи не торкайтеся шнура живлення/вилки мокрими руками, оскільки це може призвести до короткого замикання або ураження електричним струмом. Ніколи не робіть вузлів на шнурі живлення і не перев'язуйте його іншими шнурами. У разі пошкодження шнура його слід замінити, причому це має робити лише кваліфікований персонал.
- Не піддавайте Thomson Go Plus впливу рідин, що капають або розбризкуються, і не ставте предмети, наповнені рідиною, такі як вази, чашки тощо, на Thomson Go Plus та його акумулятор (наприклад, на полиці над пристроєм).
- Не Thomson Go Plus впливу прямих сонячних променів і не ставте відкрите полум'я, наприклад, запалені свічки, на верхню частину Smart Display або поруч з ним.
- Не розміщуйте поблизу Thomson Go Plus джерела тепла, такі як електрообігрівачі, радіатори тощо.
- Не розміщуйте Smart Display на похилих поверхнях.
- Щоб уникнути небезпеки задухи, зберігайте поліетиленові пакети в місцях, недоступних для немовлят, дітей і домашніх тварин.

- Обережно прикріпіть підставку до телевізора. Якщо підставка оснащена гвинтами, міцно затягніть їх, щоб запобігти нахилу телевізора. Не затягуйте гвинти занадто сильно.
- Не викидайте батареї у вогонь або разом з небезпечними чи легкозаймистими матеріалами.
- Не використовуйте для чищення телевізора побутові миючі засоби. Замість цього протирайте екран м'якою сухою тканиною. Перед чищенням відключіть пристрій від мережі з метою безпеки.

ПОПЕРЕДЖЕННЯ

- Батареї не повинні піддаватися надмірному нагріванню, наприклад, під впливом сонячних променів, вогню тощо.
- Надмірний звуковий тиск від навушників може призвести до втрати слуху.

ПОПЕРЕДЖЕННЯ ПРО АКУМУЛЯТОР

Цей виріб містить внутрішній літій-іонний акумулятор. Використовуйте лише адаптер живлення з комплекту поставки.

Поводьтеся з ним обережно, щоб уникнути витоку, пожежі або вибуху. Дотримуйтесь інструкцій з утилізації та заряджання акумулятора, щоб запобігти травмам і пошкодженням.

НАСАМПЕРЕД - НІКОЛИ не дозволяйте нікому, особливо дітям, штовхати або бити екран, проштовхувати що-небудь в отвори, щілини або будь-які інші отвори в корпусі.

1.1 Маркування на виробі

Наступні символи використовуються на виробі для позначення обмежень, застережень та інструкцій з техніки безпеки. Кожне пояснення враховується лише тоді, коли виріб має відповідне маркування. Зверніть увагу на таку інформацію з міркувань безпеки.



Обладнання класу II: Цей прилад сконструйовано таким чином, що він не потребує безпечного підключення до електричного заземлення.



Це маркування вказує на те, що цей продукт не можна утилізувати разом з іншими побутовими відходами на території ЄС. Будь ласка, переробляйте його відповідально, щоб сприяти сталому повторному використанню матеріальних ресурсів. Щоб повернути використаний пристрій, скористайтеся системою повернення та збору відходів або зверніться до продавця, де ви його придбали.

1.2 Попередження

Не ковтайте батарею. Якщо ви вважаєте, що батарейки могли проковтнути або потрапити всередину будь-якої частини тіла, негайно зверніться за медичною допомогою.

Тримайте нові та використані батареї в недоступному для дітей місці. Якщо відсік для батарейок не закривається надійно, припиніть використання виробу і тримайте його в недоступному для дітей місці

Thomson Go Plus може впасти, що може призвести до серйозних травм або смерті. Багатьох травм, особливо у дітей, можна уникнути, дотримуючись простих запобіжних заходів, таких як

- ЗАВЖДИ використовуйте спосіб монтажу, рекомендований виробником Smart Display.
- ЗАВЖДИ прокладайте шнури та кабелі, підключені до вашого пристрою, так, щоб про них не можна було спіткнутися, потягнути або схопити.
- НІКОЛИ не встановлюйте Thomson Go Plus у нестабільному місці.
- НІКОЛИ не кладіть предмети, які можуть спокусити дітей піднятися, наприклад, іграшки та пульти дистанційного керування, на верхню частину Smart Display.
- НІКОЛИ не залишайте дітей без нагляду біля пристрою. Діти можуть спробувати штовхнути, залізи або перемістити підставку, що може призвести до перекидання, травмування або пошкодження.

Якщо існуючий Smart Display буде збережено та переміщено, слід застосовувати ті ж самі міркування, що й вище.

Пристрої, підключені до захисного заземлення будівельної установки через мережеве з'єднання або через інші пристрої з підключенням до захисного заземлення, а також до телевізійної розподільчої системи за допомогою коаксіального кабелю, за певних обставин можуть створювати небезпеку виникнення пожежі. Тому підключення до розподільчої системи Thomson Go Plus повинно здійснюватися через пристрій, що забезпечує електричну ізоляцію нижче певного діапазону частот (гальванічний розрядник).

2 Інструкція з монтажу підйомника та розумного дисплея

2.1 Збірка підйомника

1. Вийміть перший шар з упаковки і покладіть його поруч з коробкою.
2. Вийміть акумулятор/базу та підйомник.

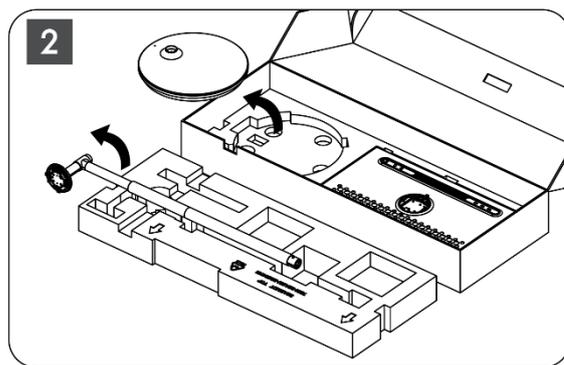
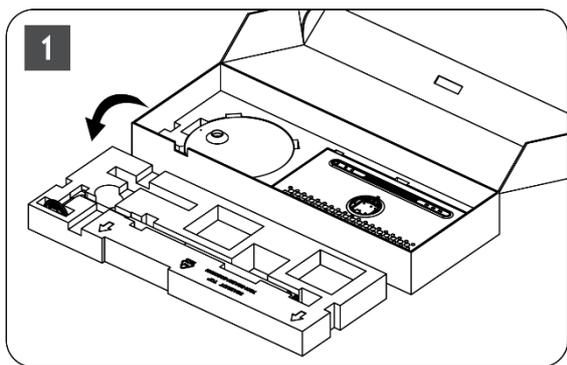

3. Покладіть обидва шари назад в упаковку. Переконайтеся, що перший шар знову знаходиться зверху.
4. Помістіть основу тримача з коліщатами в проріз, передбачений в першому шарі упаковки.

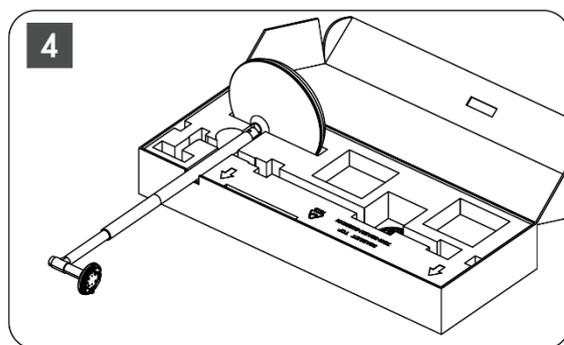
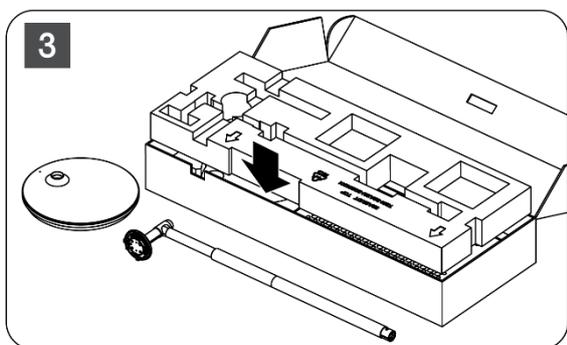

5. Встановіть підйомник на основу, вирівнявши його за положенням паза.
6. Вставте гвинти в гніздо для гвинтів і затягніть гвинти.

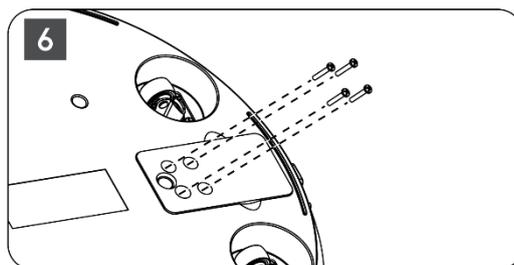
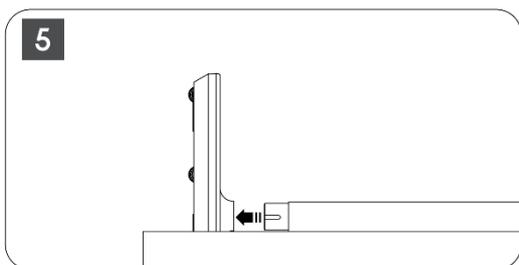

2.2 Збірка екрану дисплея

7. Нахиліть екран дисплея вгору, спрямуйте його на опорний стрижень і встановіть.
8. Поверніть екран дисплея на 90°, потім намотайте кабель живлення на підйомну штангу за годинниковою стрілкою, затисніть кабель живлення в застібці 1, потім вставте штекер кабелю живлення, і, нарешті, розташуйте кабель живлення і затисніть його в застібці 2.

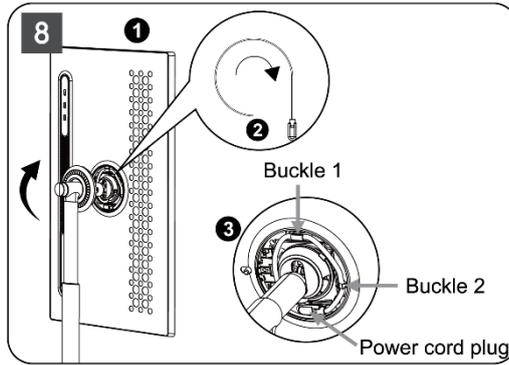
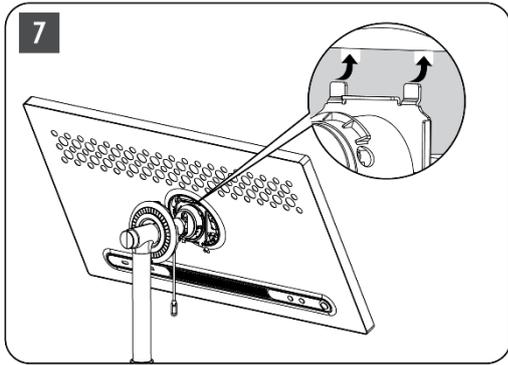

9. Спрямуйте стрілку на кільцеподібній декоративній смужці на стрілку внутрішньої пластикової частини, натисніть чотири заціпки, щоб зібрати. Відрегулюйте кут нахилу екрану дисплея за потреби.

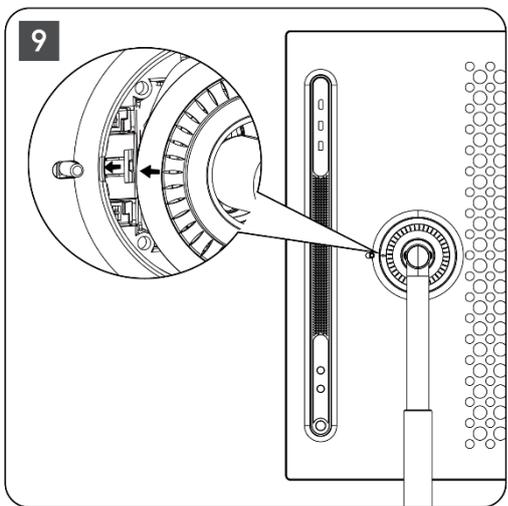

2.3 Розберіть підйомник

Щоб від'єднати екран від підйомника, зніміть захисне кільце, від'єднайте кабель живлення і натисніть кнопку швидкого роз'єднання на задній панелі пристрою. Після цього ви можете зняти екран з підйомника.

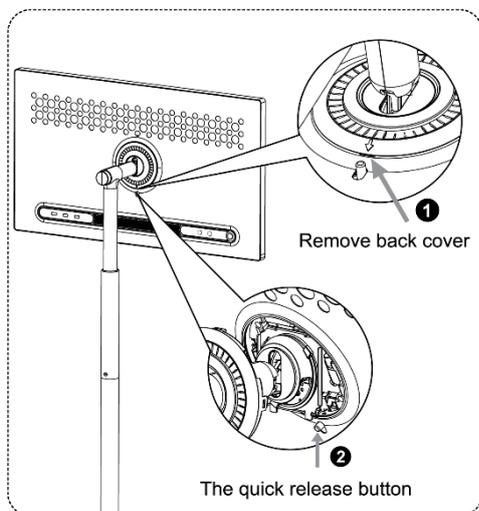

2.4 Регулювання кута нахилу та висоти

Ви можете регулювати висоту і кут огляду Smart Display, щоб забезпечити комфортний перегляд.

Примітка: Деякі програми, доступні на Thomson Go Plus, не підтримують вертикальне відображення. Будь ласка, перегляньте їхні описи, щоб дізнатися більше.



Обережно:

- Перед регулюванням висоти і кута нахилу Smart Display переконайтеся, що для регулювання достатньо місця без перешкод.
- Не повертайте Thomson Go Plus під кутом, що виходить за межі допустимого або за межі максимального діапазону регульованої висоти.
- Не дозволяйте рукам і пальцям застрягати в підставці або зоні регулювання висоти.

3 Кнопки керування та з'єднання

3.1 Зв'язки

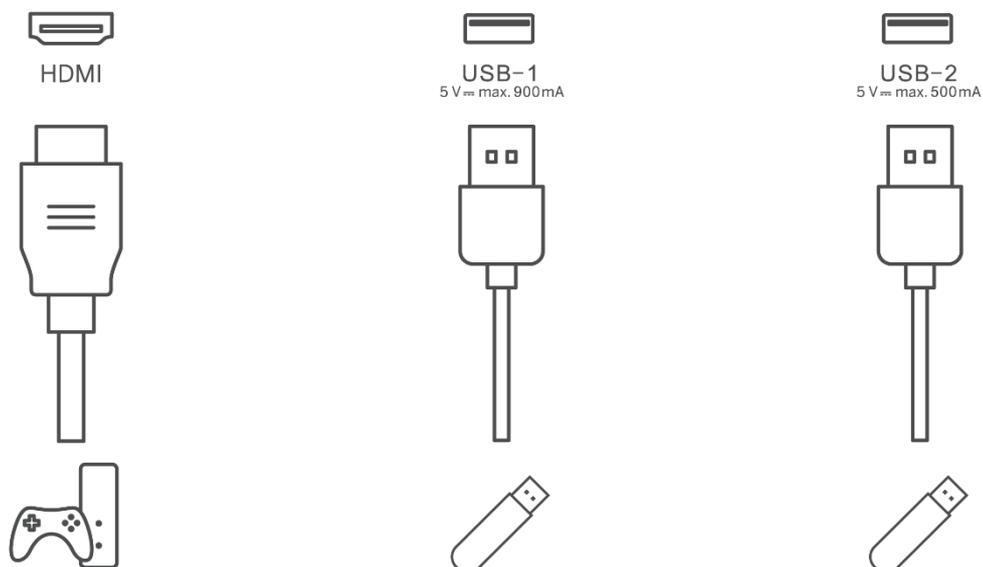

Примітка: Периферійне обладнання та кабелі, описані в цьому посібнику, слід купувати окремо.

Увага! Спочатку підключіть кабель живлення до пристрою, а потім вставте адаптер живлення в розетку.

3.2 Функції кнопок

3.2.1 Кнопки керування телевізором

Увімкнути/вимкнути: увімкнути або вимкнути пристрій



Кнопка живлення:

- У режимі очікування/вимкнення екрана натисніть кнопку , щоб увімкнути Smart Display.
- Під час нормальної роботи пристрою натисніть кнопку , щоб вимкнути екран.
- Натисніть і утримуйте кнопку , щоб активувати Google Assistant/Gemini.
 - У випадяючому меню на екрані або в меню "Усі програми" виберіть "Налаштування" (піктограма) > "Система" > "Жести" > "Натиснути й утримувати кнопку ввімкнення", а потім натисніть "Меню живлення" або "Цифровий помічник", щоб налаштувати функції "Натиснути й утримувати кнопку ввімкнення" за потребою.
 - Зверніть увагу, що сам пристрій не має вбудованого мікрофона.



VOL+: Збільшити гучність.



ЗМЕНШИТИ ГУЧНІСТЬ: Зменшити гучність.

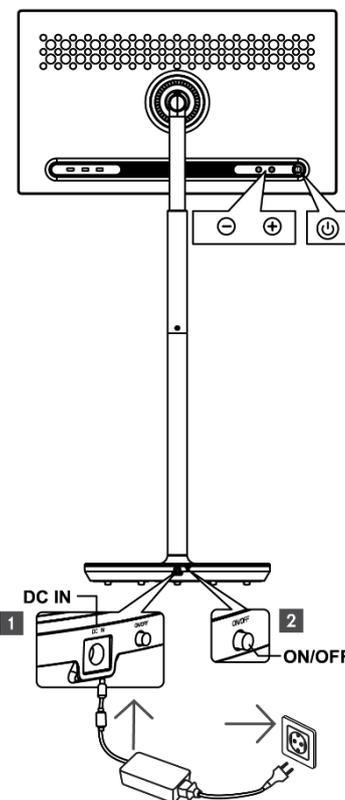

3.2.2 Підключення до електромережі та кнопка

увімкнення/вимкнення живлення на підставці для телевізора

Електроживлення

Підключіть штекер адаптера живлення до відповідного роз'єму на тумбі під телевізор, щоб встановити з'єднання з електромережею. Після підключення ви можете насолоджуватися переглядом телевізора, поки заряджається вбудований в підставку акумулятор. Акумулятор продовжує заряджатися, навіть коли телевізор перебуває в режимі очікування.

Увімкнення / вимкнення живлення Головний вимикач

Щоб увімкнути або вимкнути телевізор, натисніть головний вимикач живлення. Якщо телевізор вимкнено за допомогою головного вимикача, він не реагуватиме на кнопки керування на телевізорі або команди з пульта дистанційного керування.

3.3 Використання внутрішнього акумулятора

Основа підставки Thomson Go Plus містить внутрішній акумулятор, який може жити впродовж до 4 годин, коли Thomson Go Plus не підключений до електромережі. Світловий індикатор заряду батареї має три різні кольори (зелений, жовтий і червоний), які змінюються залежно від залишкового заряду батареї.

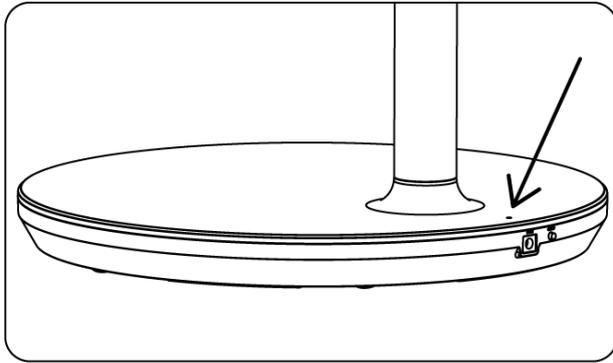

Індикатор заряду батареї:

Коли телевизор підключено до електромережі:

- Зелений індикатор блимає: акумулятор повністю заряджений

Коли телевизор не підключений до джерела живлення (робота від батареї):

- Зелене світло: Ємність акумулятора достатня.
- Жовте світло: Ємність акумулятора помірна.
- Червоне світло: Ємність акумулятора низька

Примітка

- Повна зарядка акумулятора при вимкненому Smart Display займає близько 4 годин.
- Ємність акумулятора зменшується залежно від часу експлуатації. Це означає, що ємність акумулятора дещо зменшується після тривалого використання телевизора, тобто через місяці або роки, що також є очікуваним терміном експлуатації акумулятора.
- Залишок заряду акумулятора також зменшиться в режимі очікування.
- Максимальний час роботи після повного заряду становить приблизно 3 години.
- Час роботи телевизора в режимі живлення від акумулятора може змінюватися залежно від підключених пристроїв, робочої температури та налаштувань користувача. Тому фактичний час роботи може відрізнятися від зазначеного.

4 Початкове налаштування

Під час першого початкового налаштування екранний майстер налаштувань допоможе вам налаштувати ваш Smart Display.

Будь ласка, дотримуйтесь інструкцій на екрані, щоб налаштувати Thomson Go Plus. Використовуйте функцію сенсорного екрану дисплея, щоб вибрати та налаштувати доступні опції.

4.1 Виберіть свою країну

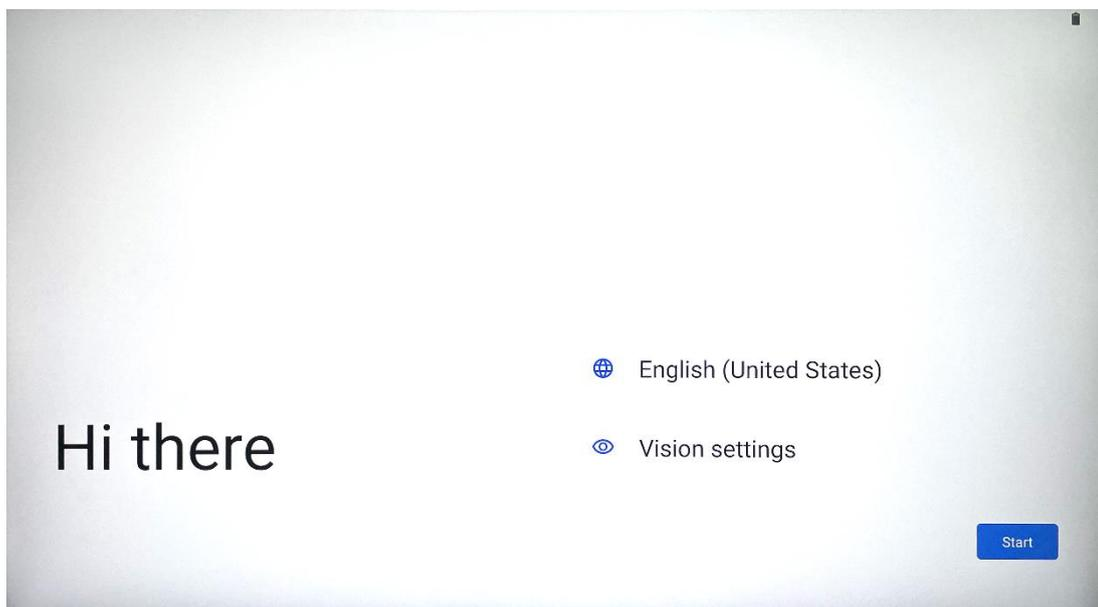

За замовчуванням у Thomson Go Plus встановлено англійську мову інтерфейсу. Її можна змінити на будь-яку іншу, натиснувши на англійську. Будь ласка, виберіть бажану мову зі списку.

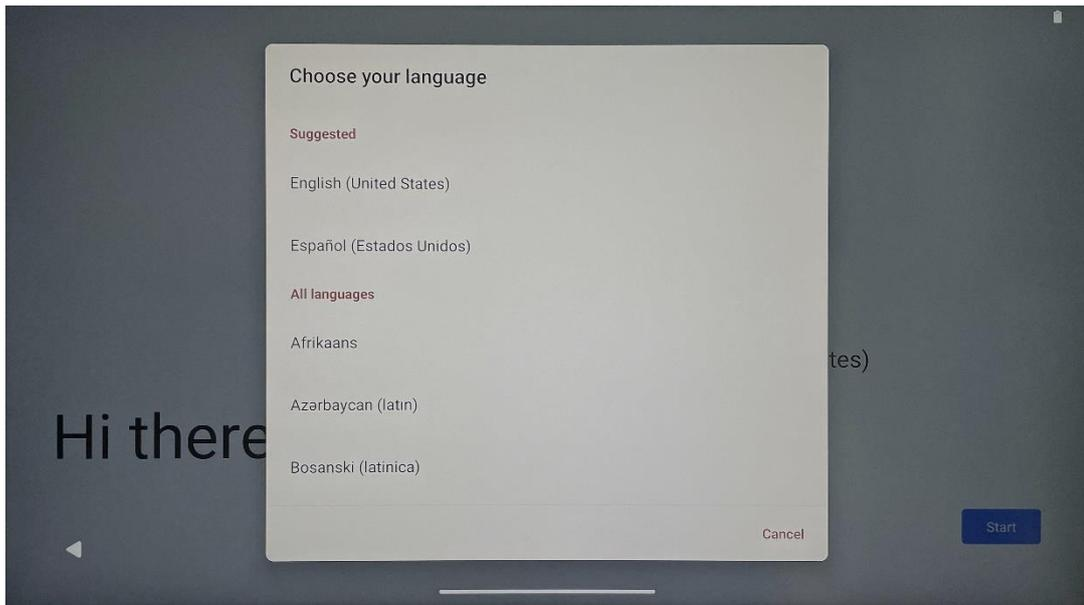

4.2 Налаштування зору

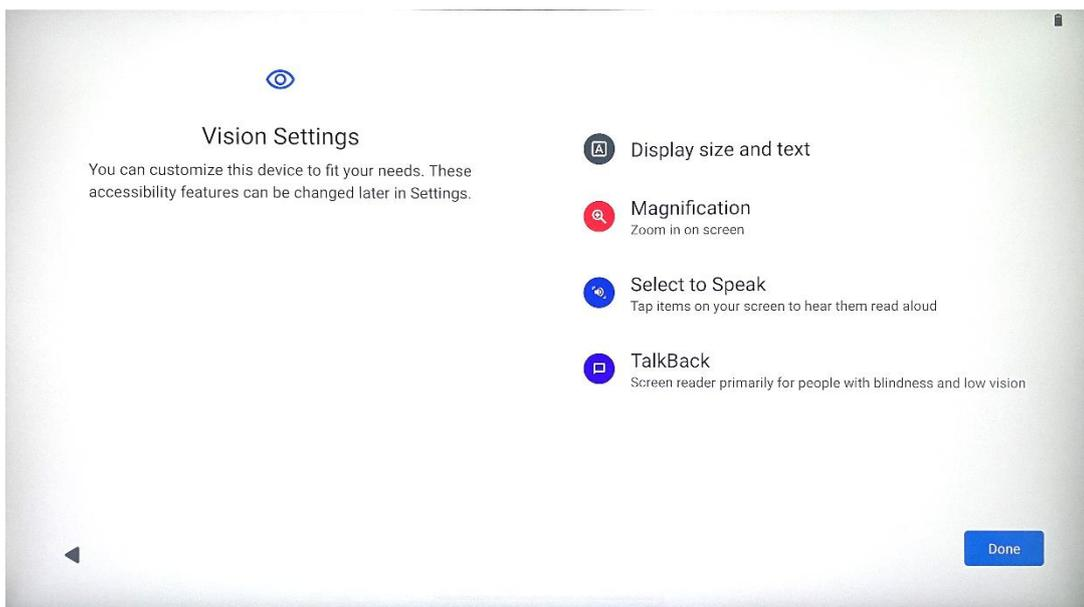

Ви можете налаштувати параметри Thomson Go Plus відповідно до своїх уподобань. Ці функції доступності можна змінити пізніше в Налаштуваннях.

- **Розмір відображення та текст:** Налаштуйте розмір шрифту.
- **Збільшення:** Ввімкнути функцію збільшення/зменшення.
- **Виберіть Говорити:** Якщо торкнутися елемента на екрані, Smart Display зачитає вголос вибраний елемент.
- **TalkBack:** Найкраще підходить для людей з вадами зору та сліпих. Thomson Go Plus надаватиме голосовий зворотній зв'язок, щоб пристроєм можна було користуватися, не дивлячись на екран.

Після вибору мови та налаштування функцій доступності, якщо це необхідно, натисніть кнопку "Почати".

4.3 З'єднання Wi-Fi

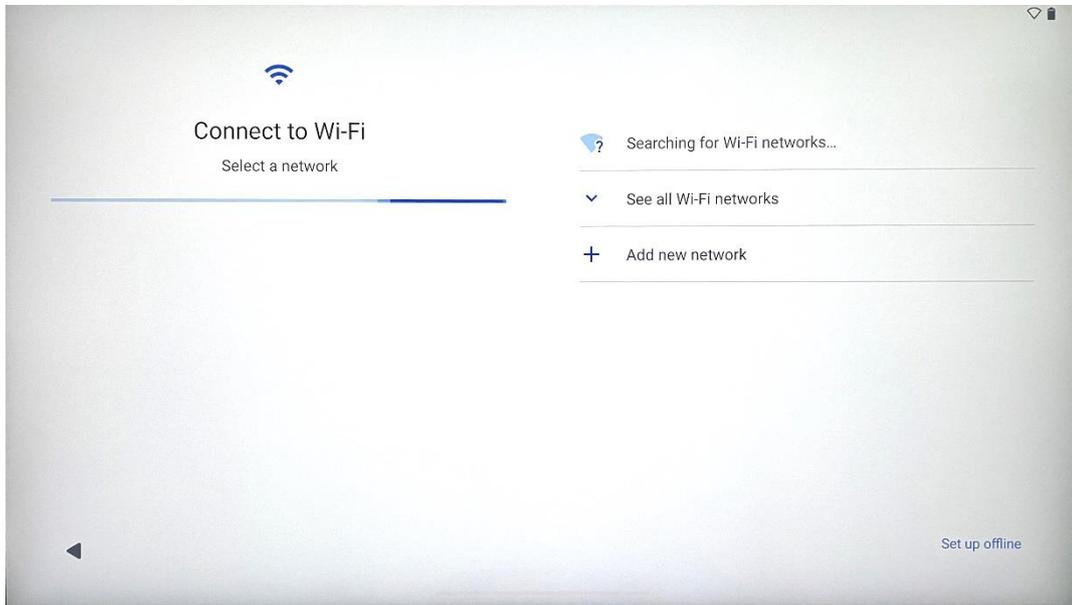

Виберіть доступну мережу Wi-Fi або додайте її вручну. Ви можете налаштувати пристрій в автономному режимі, проте рекомендується підключити Thomson Go Plus до мережі Wi-Fi для кращої роботи та отримання найновіших функцій від Google.

Коли мережу вибрано, введіть пароль і натисніть Підключитися.

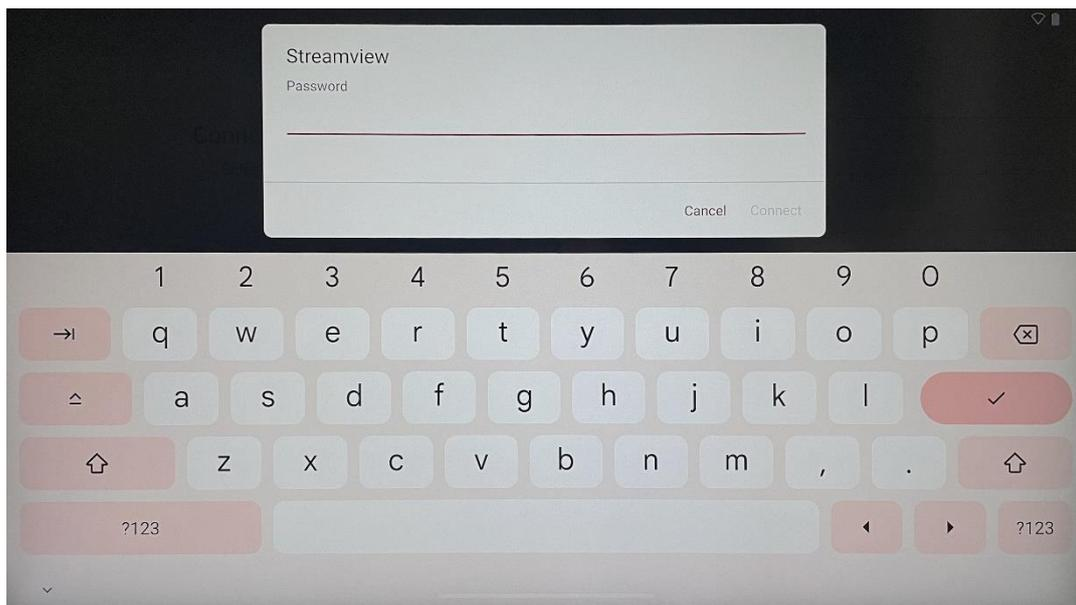

4.4 Копіювання програм і даних

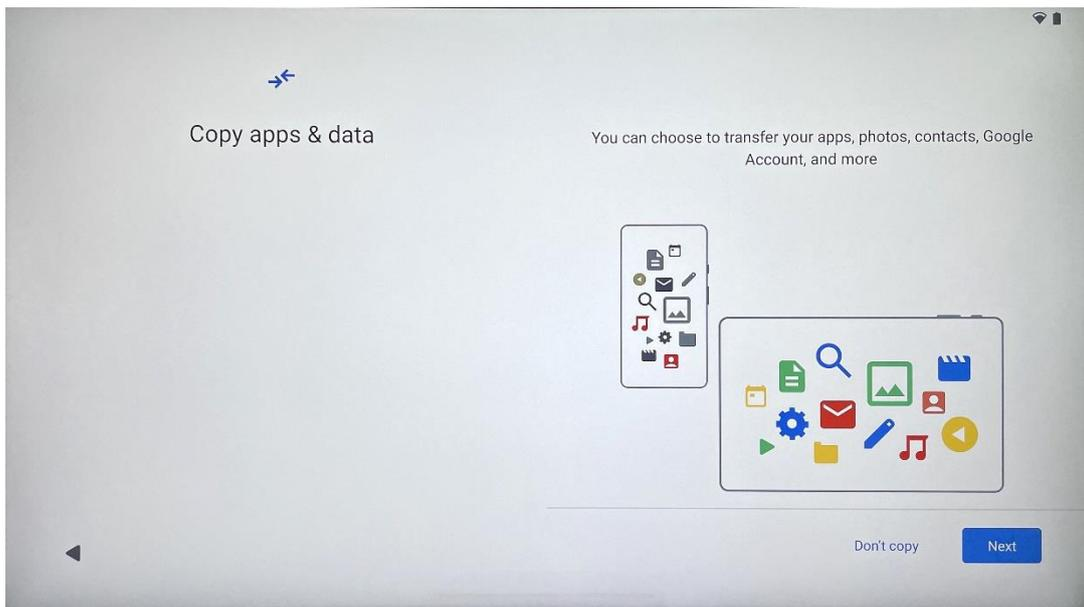

Ви можете перенести програми, фотографії, контакти, обліковий запис Google та іншу інформацію з попереднього або поточного пристрою. Натисніть "Далі" і дотримуйтесь вказівок майстра налаштування на екрані. Процес перенесення може відрізнятись і залежить від іншого пристрою, з якого ви хочете перенести дані.

4.5 Створити користувача

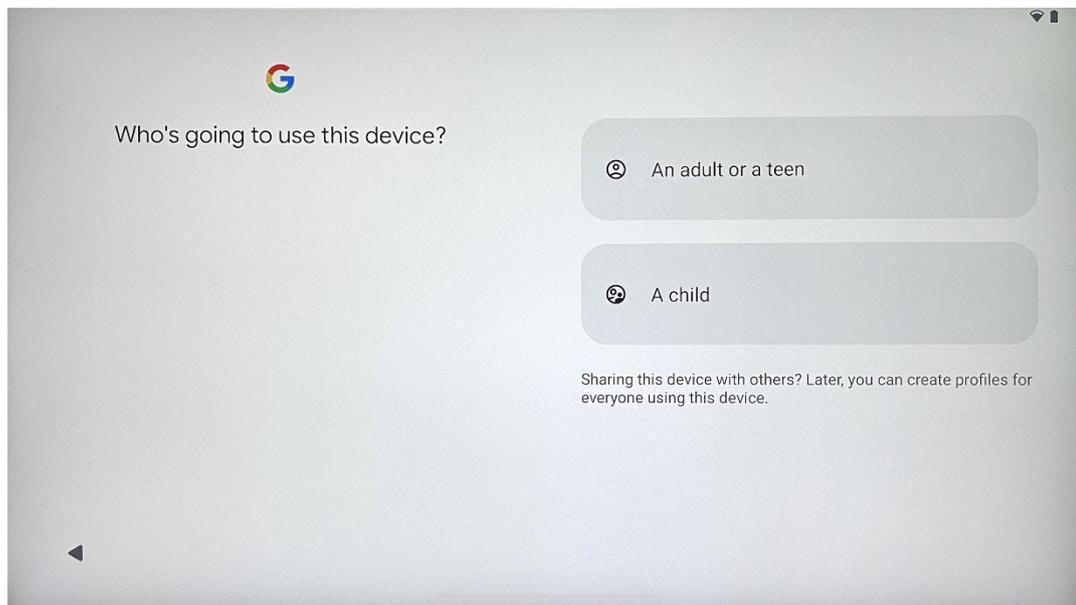

Будь ласка, створіть або підключіть існуючий обліковий запис Google до Thomson Go Plus. Якщо ваша дитина є основним користувачем Smart Display, вам буде запропоновано створити новий обліковий запис або підключити існуючий.

Зверніть увагу, що для створення або підключення облікового запису Google для дитини знадобиться наявний обліковий запис Google батьків, а обліковий запис дитини буде пов'язаний з Google Family Link.

4.6 Облікові дані облікового запису Google

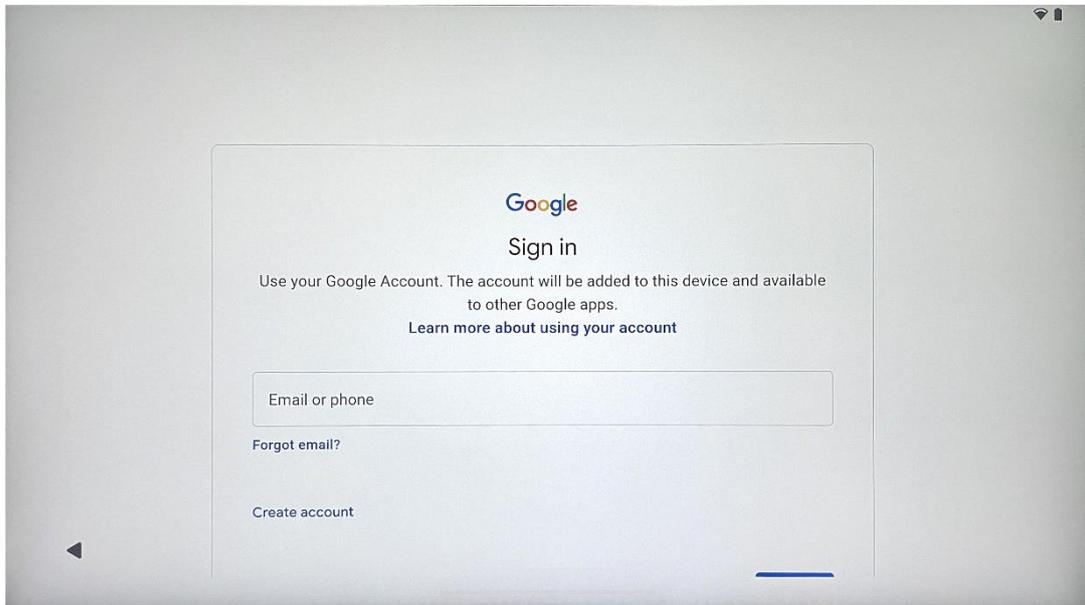

За допомогою пульта дистанційного керування введіть логін і пароль вашого облікового запису Google або створіть новий.

4.7 Умови надання послуг та Політика конфіденційності

Прочитайте та перегляньте Умови використання та політику конфіденційності Google. Продовжуючи, ви приймаєте умови Google для покращення роботи з продуктом. Виберіть "Я згоден", щоб продовжити.

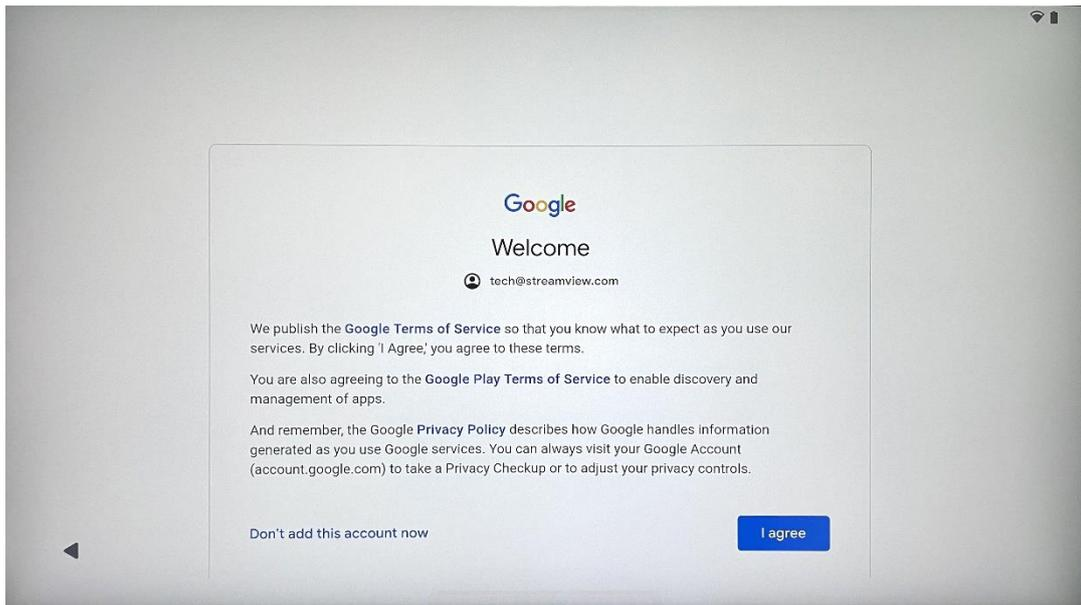

4.8 Сервіси Google

Виберіть "Прийняти" для підтвердження, якщо ви хочете, щоб ваше місцезнаходження визначалося на вашому Thomson Go Plus, і погоджуєтеся на автоматичне надсилання діагностичної інформації в Google, щоб покращити роботу з Google.

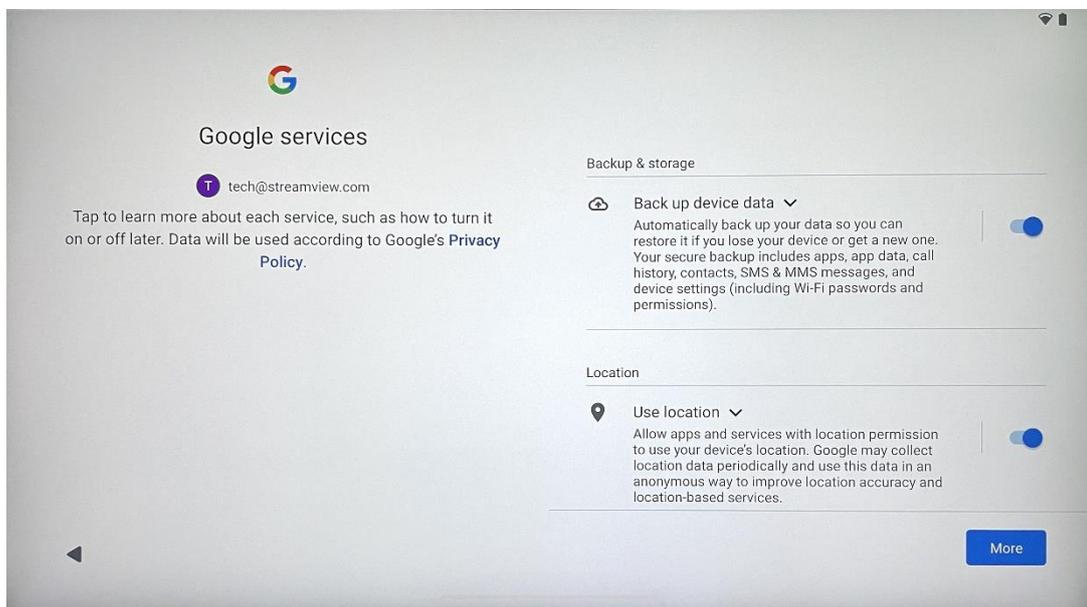

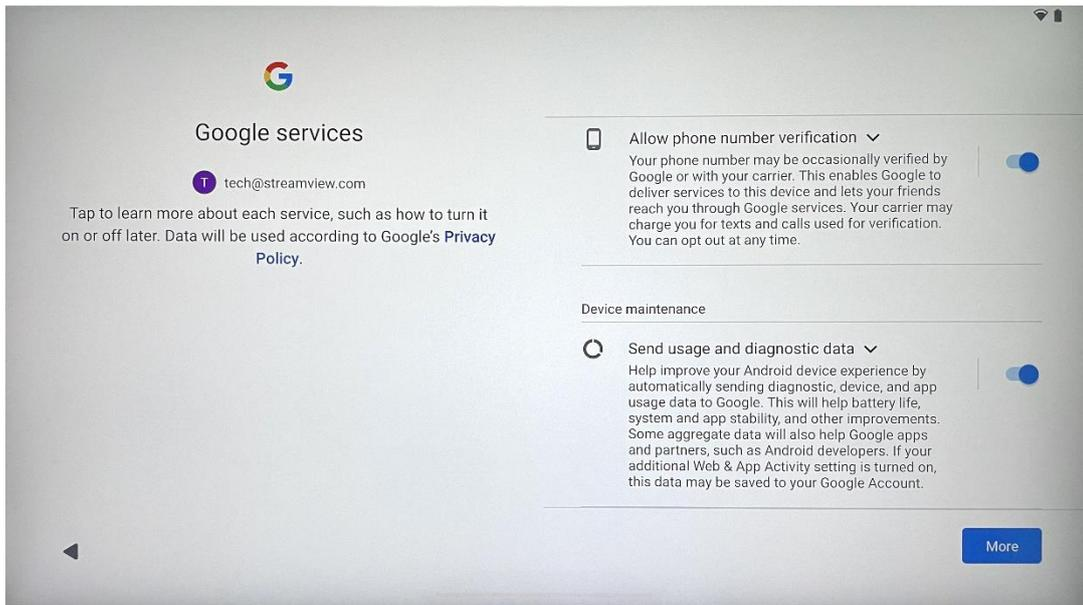

4.9 Створити PIN-код

PIN-код (персональний ідентифікаційний номер) - це цифровий пароль, який використовується для автентифікації доступу до пристрою, певних функцій або для захисту даних програми чи облікового запису.

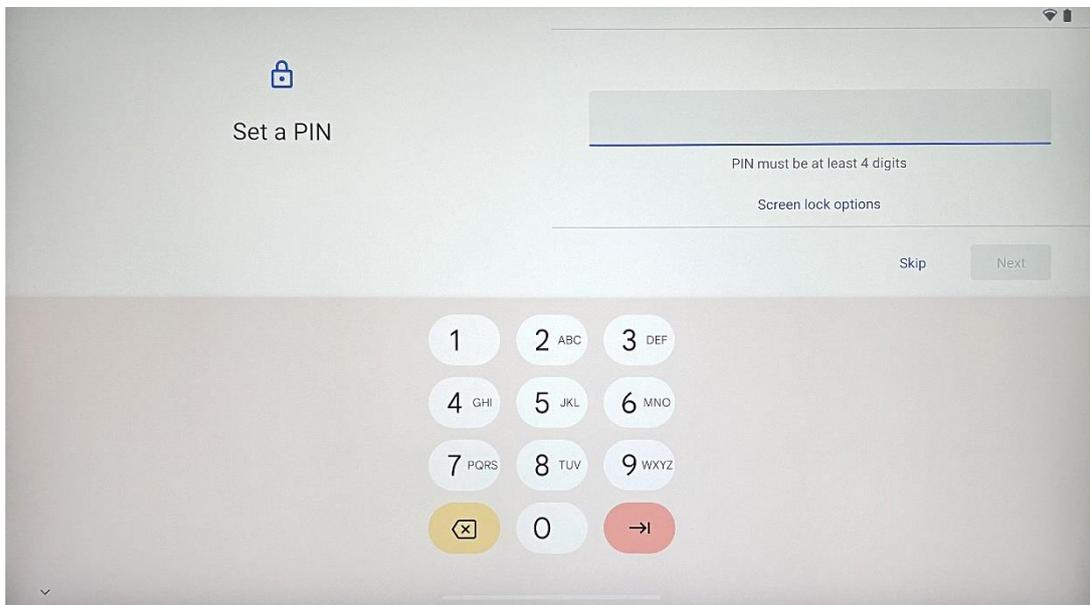

4.10 Увімкніть "Hey Google" для Google Assistant

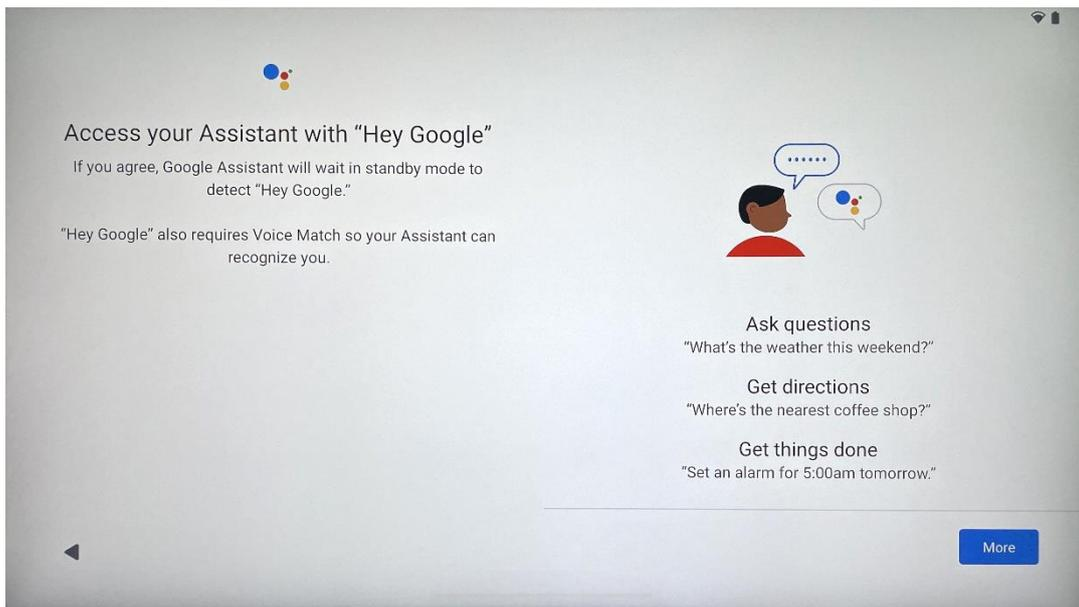

Просто промовивши "Привіт, Google", Google Assistant вийде з режиму очікування і відповідь на ваш запит.

Ви отримаєте навчальну підказку від Google Асистента, якщо ви цього ще не зробили. Функція зіставлення голосу дозволяє Асистенту ідентифікувати вас і розпізнавати ваш голос серед інших. Дотримуйтеся інструкцій на екрані, щоб сформувану унікальну голосову модель.

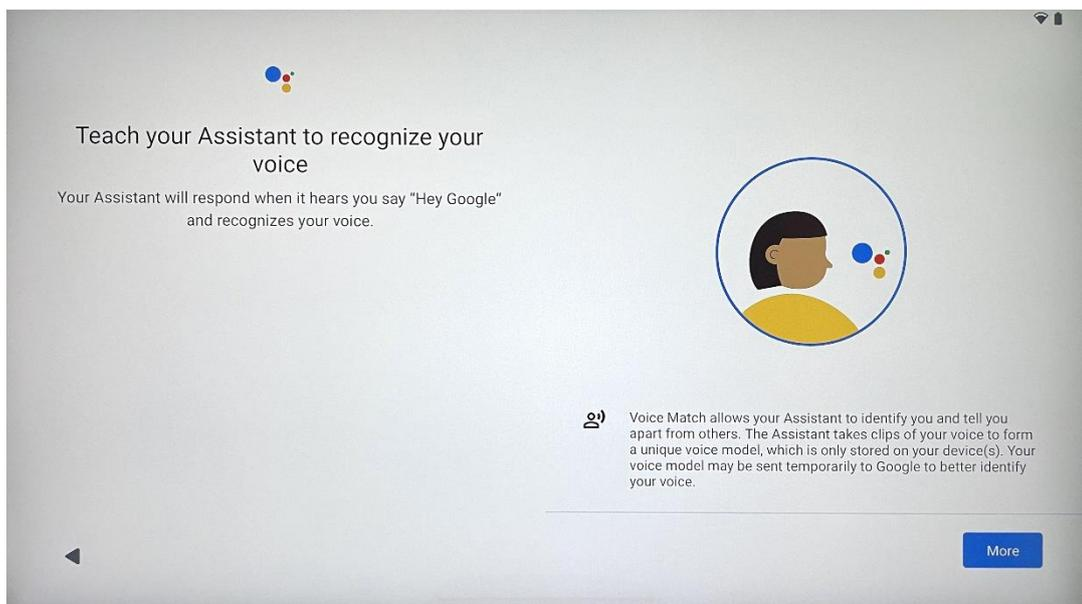

4.11 Додайте картку в Google Pay

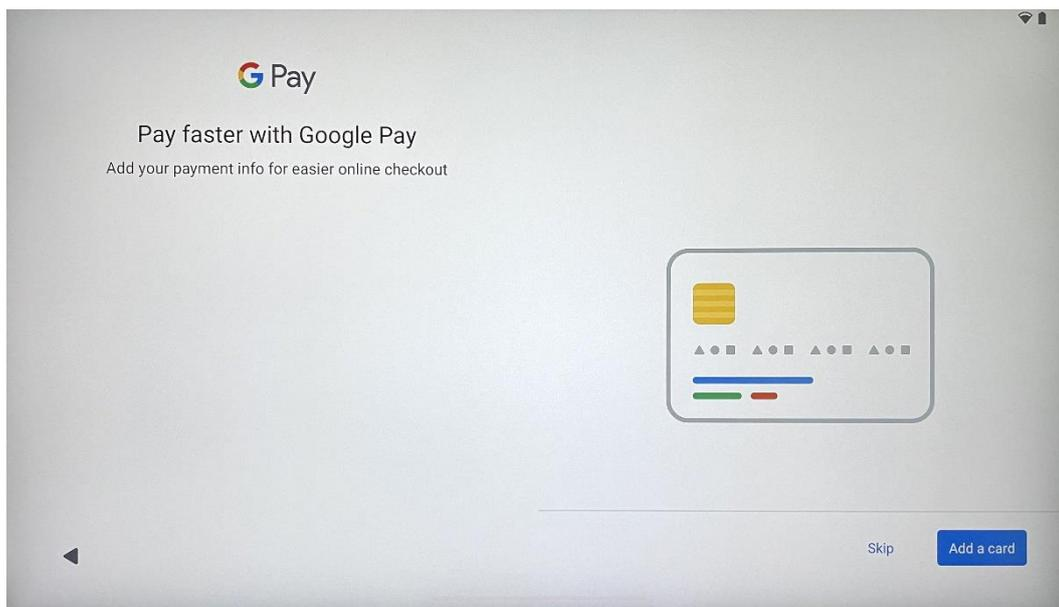

Додайте свою банківську картку до Google Pay, щоб мати змогу швидко та безпечно оплачувати додатки, послуги та продукти, доступні в магазині Google Play та інших додатках.

4.12 Додаткові налаштування

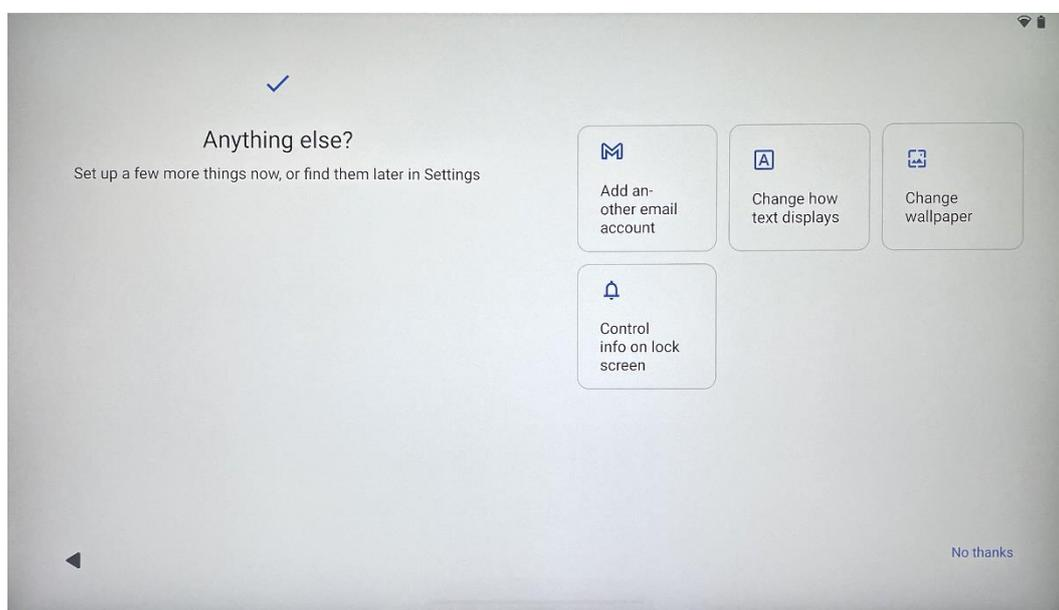

Ви можете налаштувати додаткові параметри вашого Thomson Go Plus, такі як додавання додаткових облікових записів Google, зміна вигляду шрифту, зміна шпалер та редагування інформації, яка буде відображатися на екрані блокування.

Ви можете змінити ці налаштування пізніше в меню налаштувань.

4.13 Сполучення з пультом дистанційного керування

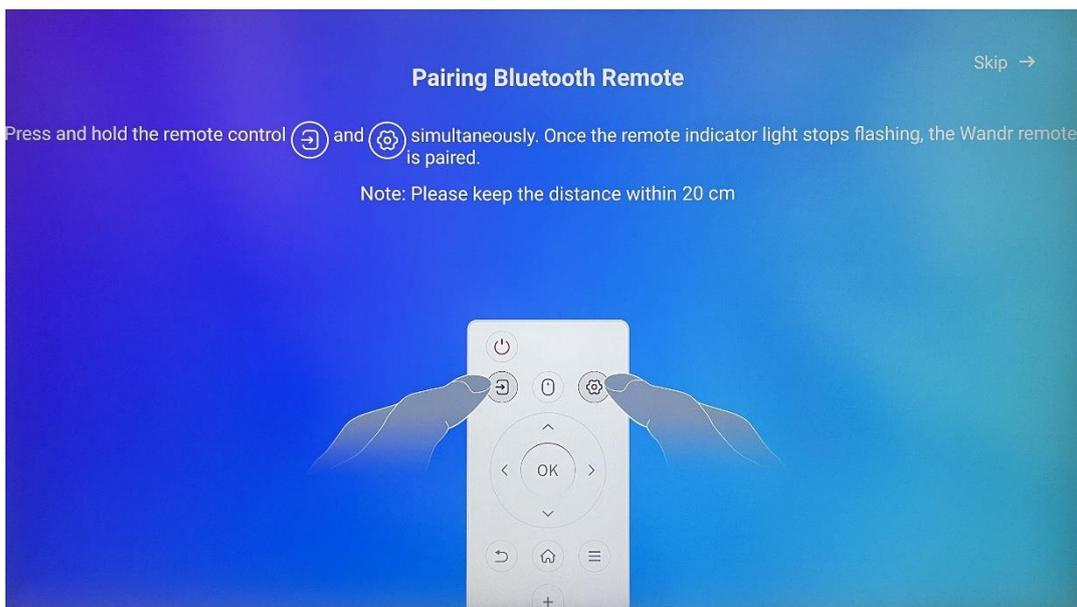

Використання пульта дистанційного керування можливе лише через Bluetooth. Для сполучення пульта дистанційного керування з Thomson Go Plus, будь ласка, натисніть і утримуйте кнопки джерела та налаштувань одночасно, як показано на малюнку або на смарт-дисплеї, тримаючи дистанцію не більше 20 см. Через 3 секунди світловий індикатор пульта дистанційного керування почне блимати. Зачекайте, доки на екрані не з'явиться повідомлення про успішне сполучення.

Ви можете підключити пульт дистанційного керування пізніше в налаштуваннях.

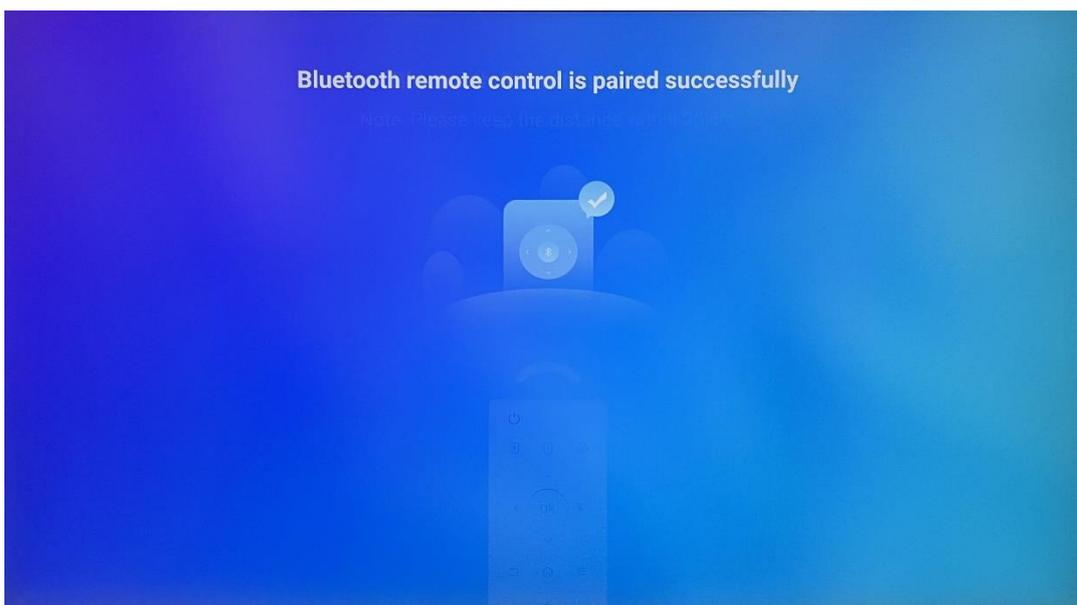

5 Пульт дистанційного керування та сенсорний екран



	Кнопка живлення: Вимкнення/ввімкнення екрана Тривале натискання та утримання: Увімкнути Google Assistant/Gemini або відкрити меню живлення (Примітка: вбудований мікрофон відсутній)
	Вхід: Перемикання між входом HDMI та Smart Display
	Миша: Ввімкнення/вимкнення віртуальної миші
	Налаштування: Відкрийте налаштування Smart Display
	Кнопки напрямку: Переміщення по меню, параметрам налаштувань, виконання інструкцій на екрані
	ГАРАЗД: Підтвердити вибір, увійти до підменю
	Назад/Повернутися: Повернутися до попереднього екрана меню, повернутися на один крок назад, закрити вікна, завершити відтворення мультимедійних файлів
	Додому: Відкрийте головний екран
	Екранне меню: відкрити меню дисплея, відкрити налаштування програм
	Гучність +/-: Регулювання гучності звуку Smart Display

Батареяка для пульта дистанційного керування:

- Розряджена батарея впливає на дальність дії пульта дистанційного керування, в такому випадку рекомендується замінити батареї.
- Завжди міняйте обидві батарейки і використовуйте той самий тип батарейок ААА.
- Будь ласка, утилізуйте відпрацьовані батарейки згідно з відповідними нормами щодо захисту навколишнього середовища.

5.1 Створення пари з пультом Bluetooth

Під час початкового налаштування ви зможете підключити пульт дистанційного керування. Будь ласка, перейдіть до розділу 5.

Після початкового налаштування Thomson Go Plus перейдіть до Налаштування > Підключені пристрої > Створити пару з новим пристроєм.

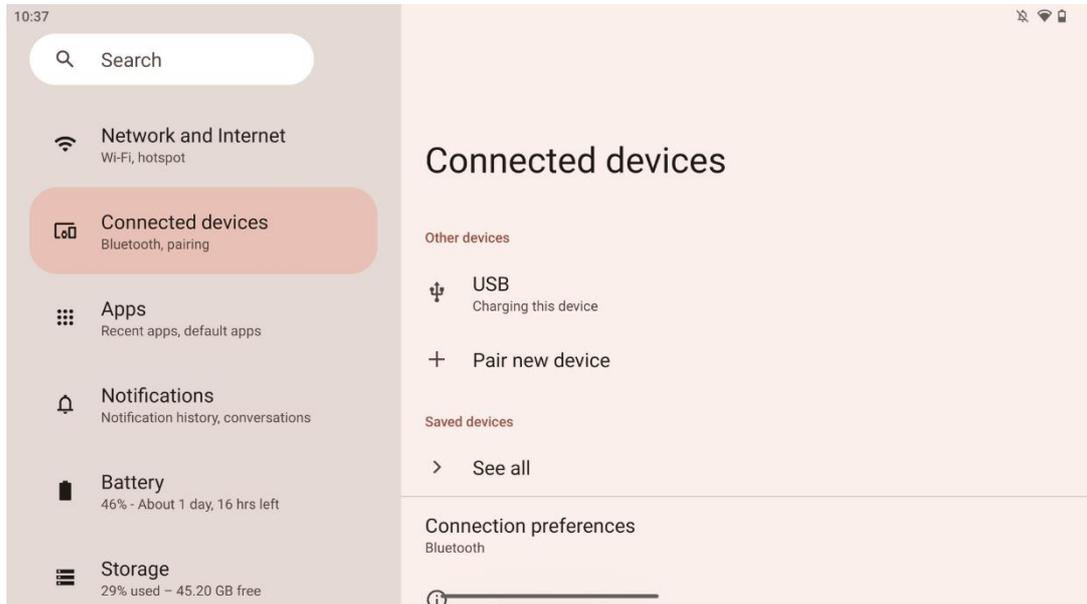

Розумний дисплей почне пошук нового пристрою Bluetooth. Тим часом, будь ласка, натисніть і утримуйте одночасно кнопки  та , доки світловий індикатор пульта дистанційного керування не почне блимати.

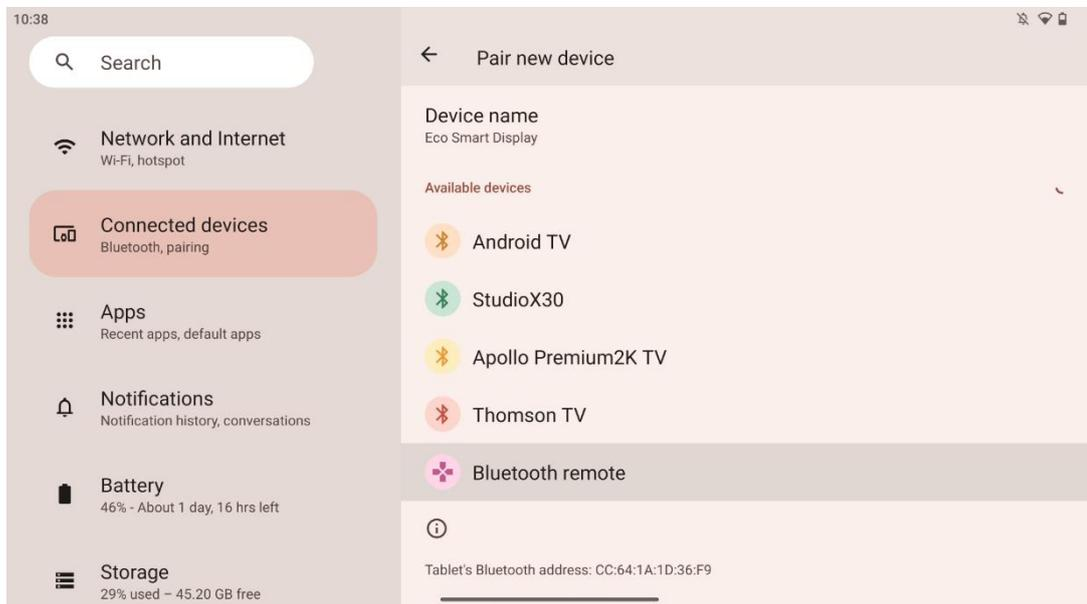

На інтелектуальному дисплеї знайдіть пункт "Пульт дистанційного керування Bluetooth" і натисніть на нього за допомогою сенсорного екрана. З'явиться діалогове вікно.

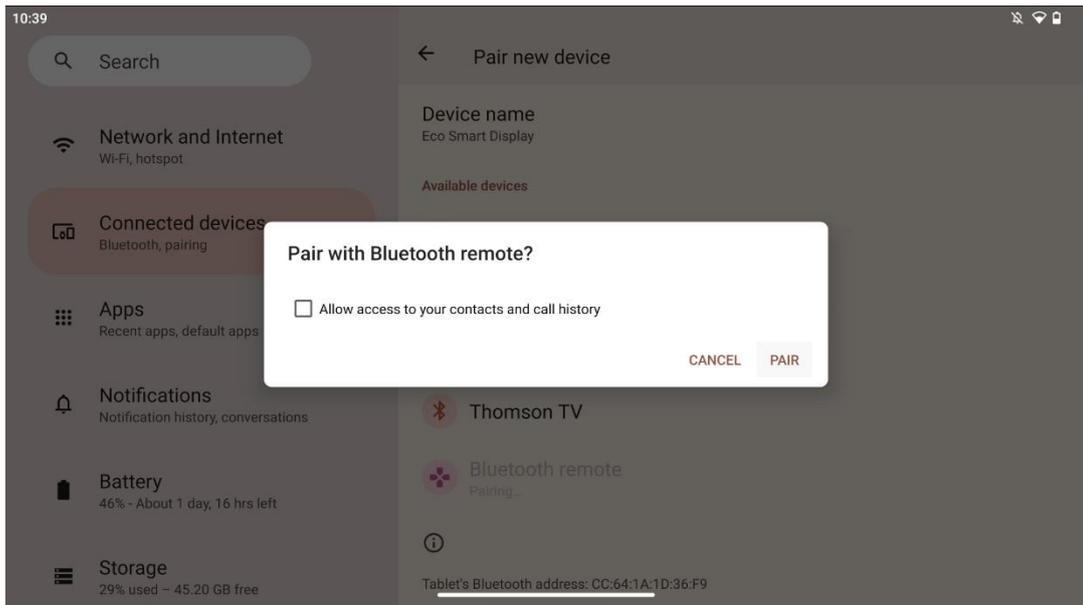

Натисніть на кнопку Pair, і ваш пульт дистанційного керування буде підключено до Thomson Go Plus.

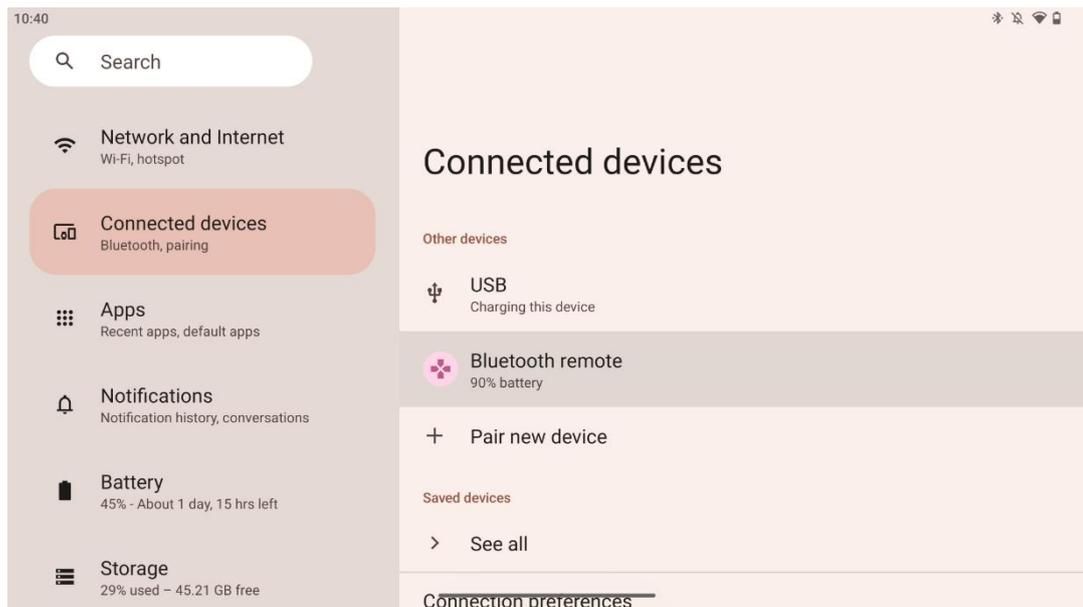

6 Робота з сенсорним екраном

- **Натисни:** Натисніть на екран.
- **Натисніть і утримуйте:** Натисніть на екран на 2 секунди або довше.
- **Свайп:** Проведіть по екрану вгору, вниз, вліво та вправо.
- **Перетягування:** торкніться й утримуйте об'єкт (наприклад, програму), який потрібно перемістити, а потім проведіть пальцем у потрібну позицію.
- **Відкрити/закрити:** Притисніть два пальці до екрана, а потім розтисніть або зближте їх, щоб збільшити/зменшити вміст, що відображається на екрані.

Примітка: Після вимкнення екрана двічі торкніться екрана, щоб увімкнути його.

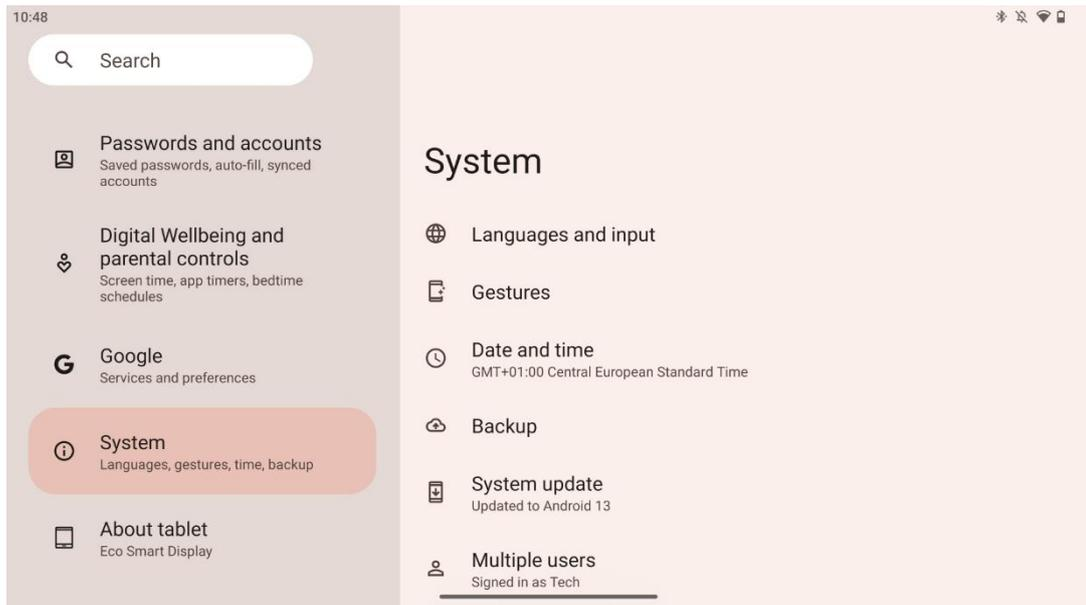

Після початкового налаштування ви можете вибрати режим навігації.

Перейдіть до Налаштування > Система > Жести > Системна навігація, щоб вибрати режим системної навігації.

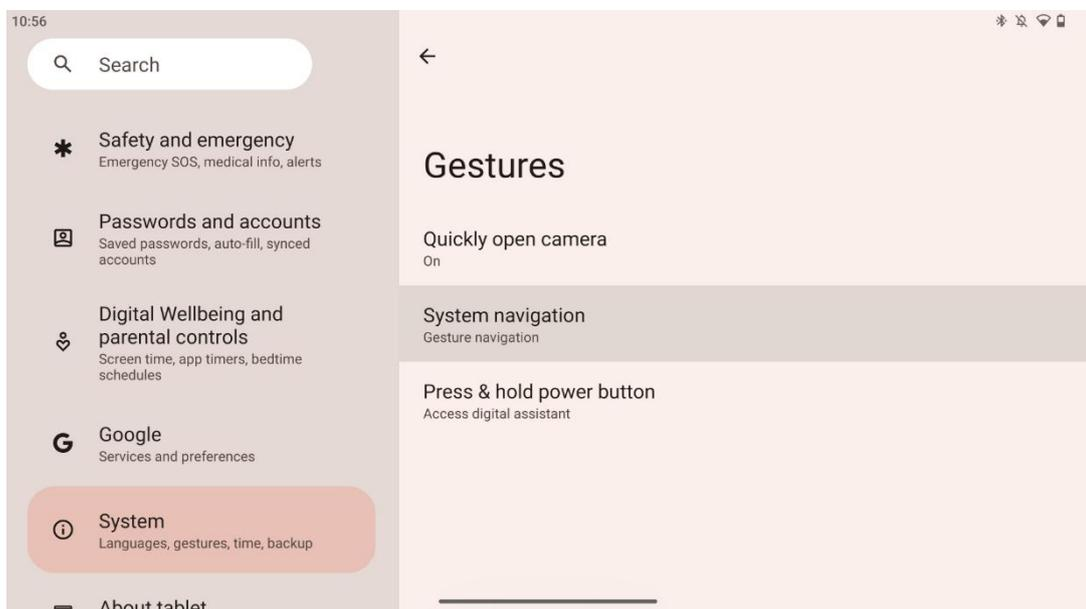

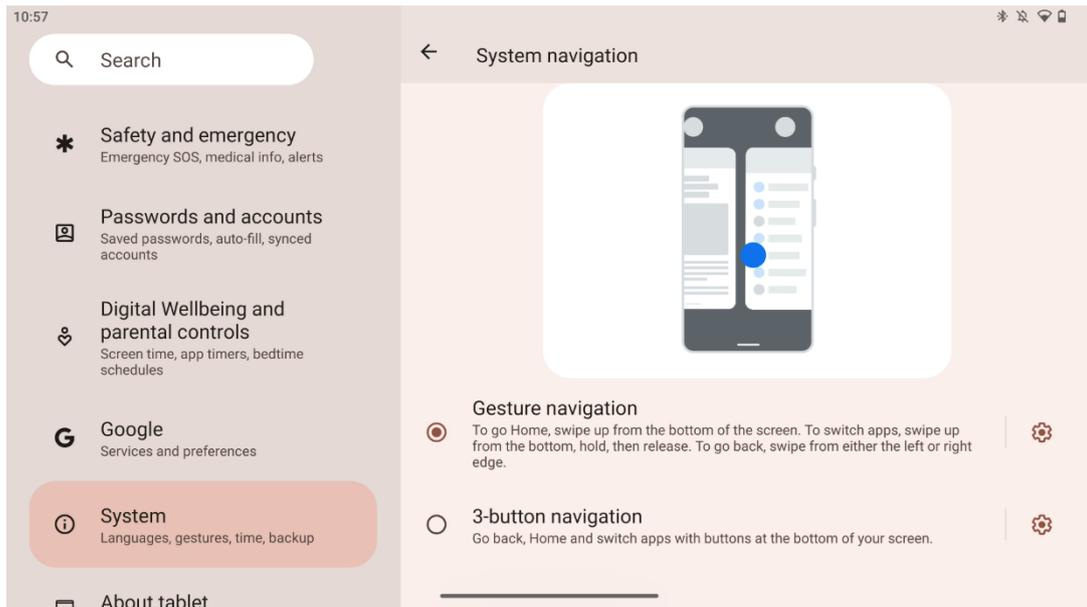

Увага:

- Доступність збільшення/зменшення масштабу контенту залежить від того, чи підтримує додаток цю функцію.
- Не натискайте на екран із силою; якщо необхідно, просто торкніться потрібного елемента кінчиком пальця. Якщо ви носите рукавички або торкаєтесь сенсорного екрана нігтем, можливо, що пристрій не реагуватиме або не працюватиме належним чином.
- Якщо екран вологий або занадто вологий, сенсор не може нормально працювати при дотику до нього.

7 Головний екран



Головний екран Thomson Go Plus має сітчастий макет з іконками програм, віджетами і тлом, що налаштовується. У нижній частині знаходиться постійна док-станція для часто використовуваних програм. Рядок стану у верхній частині відображає час, сповіщення, заряд акумулятора та індикатори підключення. Проведіть пальцем вгору або торкніться піктограми панелі програм, щоб побачити всі встановлені програми. Сторінки можна перегортати вліво або вправо, щоб отримати доступ до додаткових екранів з іншими піктограмами або віджетами.

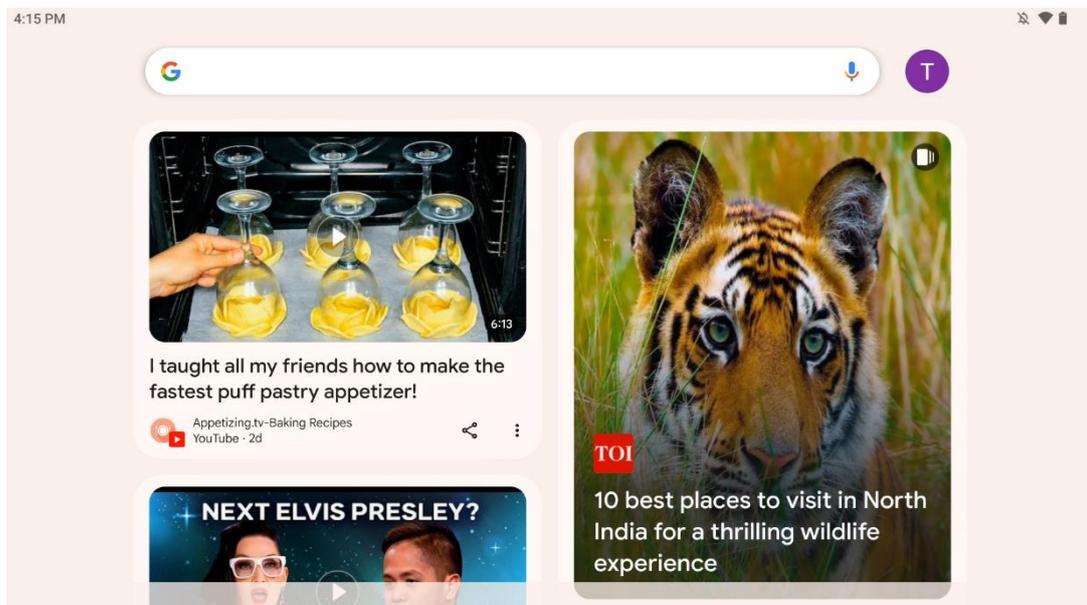

Провівши пальцем праворуч, ви побачите екран пошуку з пропозиціями на основі ваших уподобань у вашому обліковому записі Google.

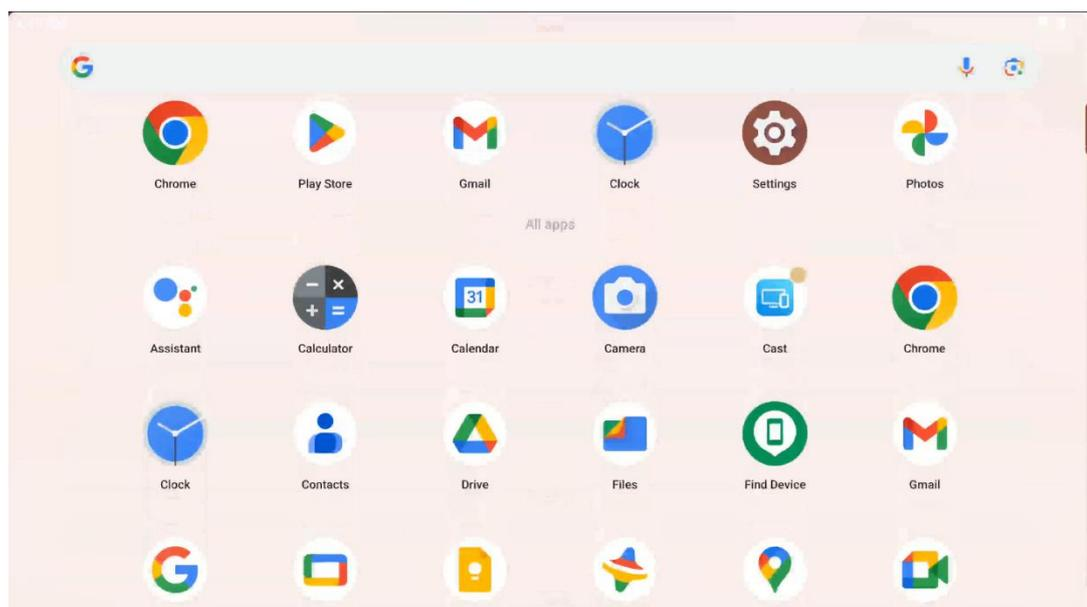

Щоб відкрити шухляду програм, просто проведіть пальцем угору. Це місце, де знаходяться всі ваші встановлені програми. Ви можете відкривати ці програми, переміщувати їх на

головний екран або переносити на док-станцію. У верхньому рядку лотка відображаються нещодавні програми, а всі інші програми розташовані нижче.

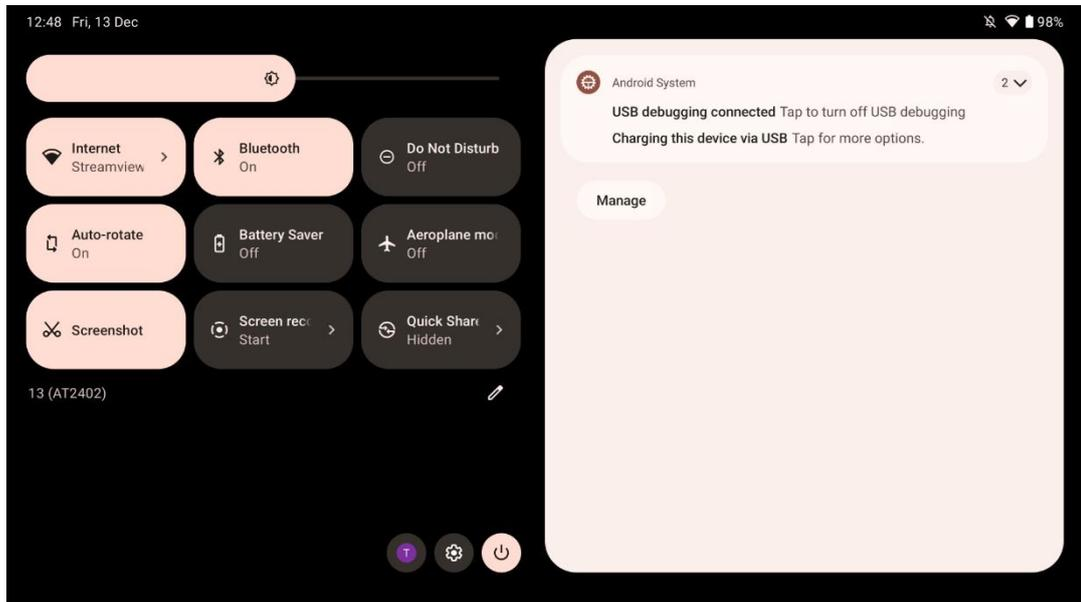

Коли ви проводите вниз, у горизонтальному положенні ви можете отримати доступ до панелі швидких налаштувань ліворуч і центру сповіщень праворуч. У вертикальному положенні панель швидких налаштувань знаходиться зверху, а центр сповіщень - знизу. Прямо під панеллю швидких налаштувань знаходяться іконки для керування обліковим записом Google, кнопка налаштувань пристрою та меню живлення.

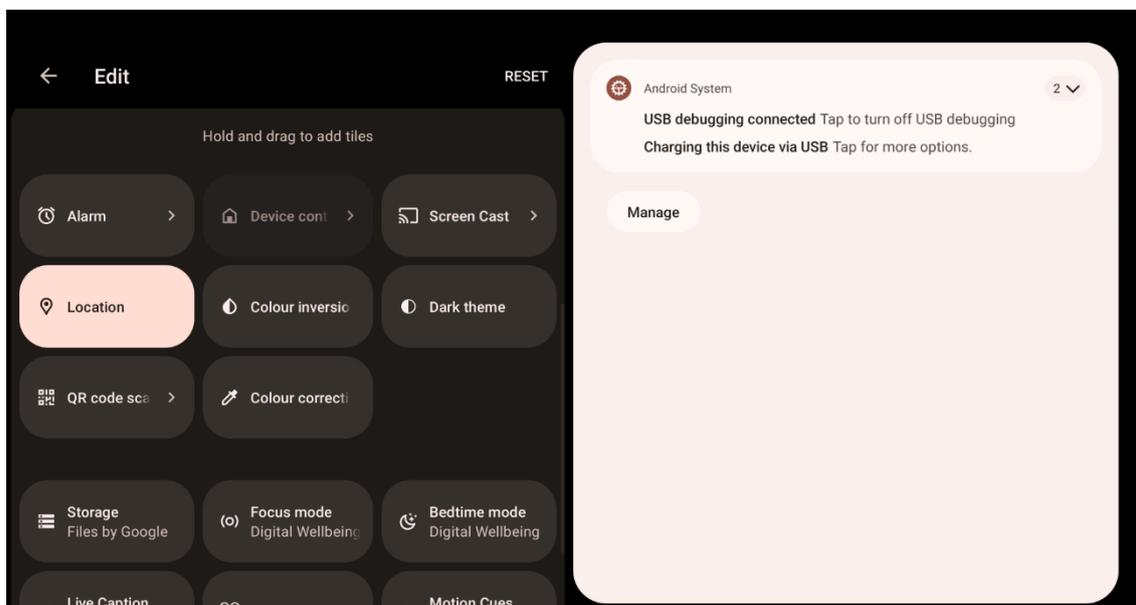

За замовчуванням у цьому меню вам доступні лише 9 швидких налаштувань, однак, якщо ви натиснете на кнопку з ручкою, з'явиться список інших доступних опцій. Ви можете

утримувати і перетягувати будь-яке швидке налаштування до верхнього списку плиток швидких налаштувань стільки разів, скільки забажаєте.

В іншій частині екрана ви можете переглядати сповіщення системи та програм і керувати ними.

8 Налаштування

Доступ до загальних налаштувань пристрою можна отримати, натиснувши на піктограму програми "Налаштування" на головному екрані, в панелі програм або під панелью швидких налаштувань.

8.1 Мережа та Інтернет

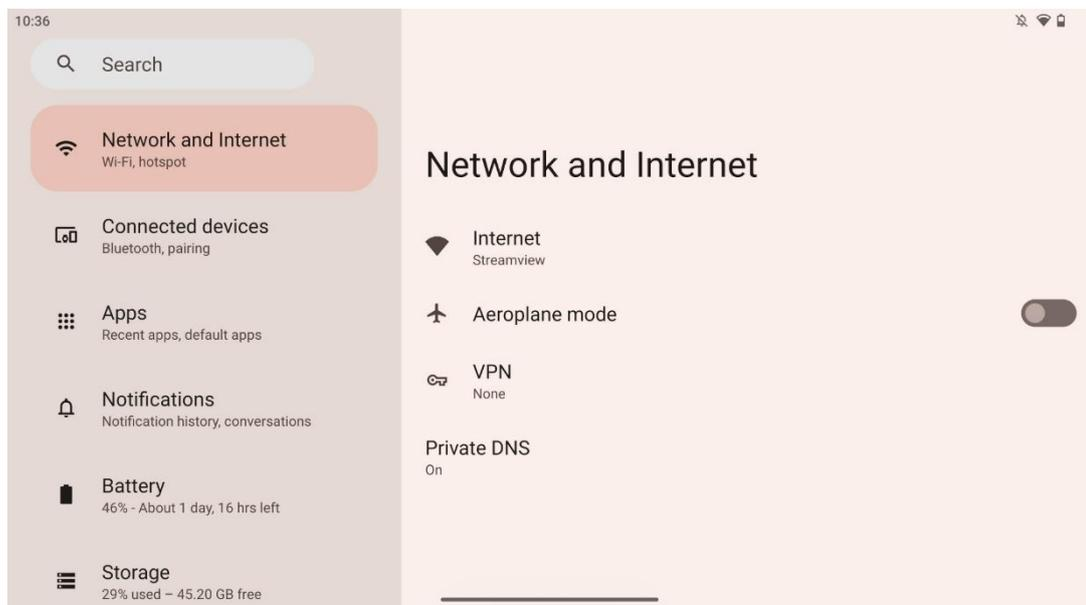

Налаштуйте мережеві параметри Smart Display за допомогою опцій цього меню.

Доступні наступні варіанти:

- **Wi-Fi:** Увімкнення/вимкнення функції бездротової локальної мережі (WLAN). Коли функцію WLAN увімкнено, буде показано список доступних бездротових мереж. Прокрутіть вниз, щоб побачити всі доступні бездротові з'єднання, або натисніть "+ Додати мережу", щоб ввести інформацію про Wi-Fi вручну.
- **Мережеві налаштування:** Увімкніть автоматичне увімкнення поблизу якісних збережених мереж, увімкніть сповіщення про якісну доступну публічну мережу, встановіть сертифікати Wi-Fi та налаштуйте пряме однорангове Wi-Fi з'єднання з іншим пристроєм.
- **Збережені мережі:** Перегляд усіх збережених мереж на вашому пристрої.

- **Використання даних без оператора:** Перегляньте загальне використання даних Wi-Fi або за окремими програмами.

8.2 Підключені пристрої

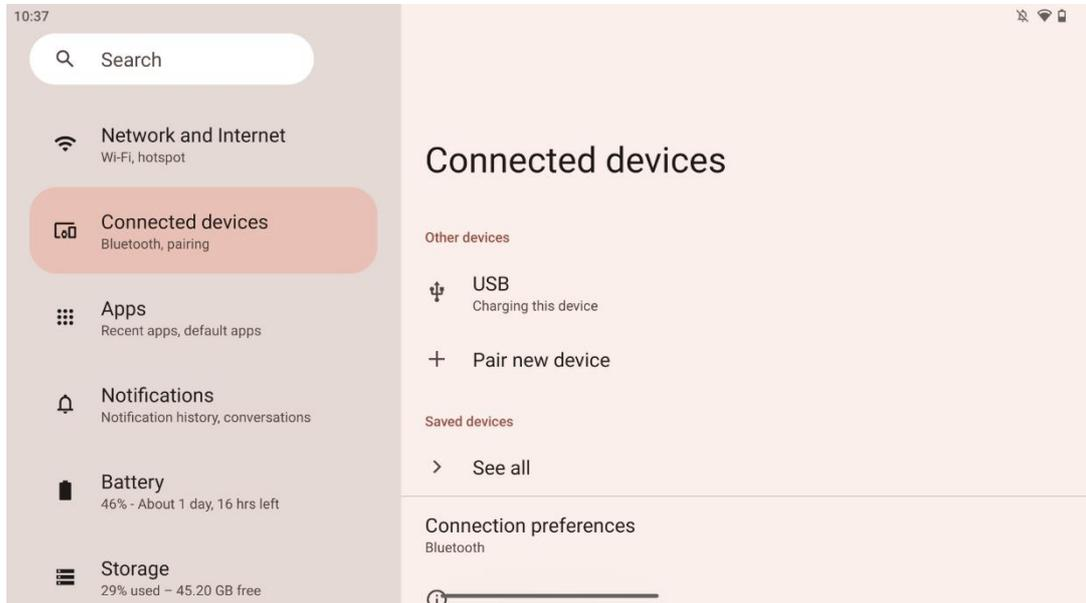

Налаштування, що відображаються в меню, залежать від підключених входів через порти USB або Bluetooth.

Доступні наступні варіанти:

- **Інші пристрої:** Огляд доступних входів, підключених до USB-порту або Bluetooth-з'єднання. Натиснувши на пристрої, підключені через USB або Bluetooth, ви можете налаштувати параметри для їхнього підключення. Натисніть на "Створити пару з новим пристроєм", щоб почати сполучення Bluetooth. Процес сполучення може відрізнятись і залежить від пристрою, який ви хочете підключити.

Примітка: Щоб створити пару вашого пульта дистанційного керування з Thomson Go Plus, натисніть "Pair new device" на Smart Display і одночасно натисніть і утримуйте кнопки джерела та налаштувань на пульті дистанційного керування протягом 3 або більше секунд. Світловий індикатор на пульті дистанційного керування почне блимати, а в списку доступних пристроїв з'явиться "Пульт дистанційного керування Bluetooth". Після натискання з'явиться діалогове вікно. Натисніть на "Pair", і ваш пульт дистанційного керування буде підключено до Thomson Go Plus.

- **Збережені пристрої:** Перелік усіх раніше збережених підключених через Bluetooth пристроїв.

- **Параметри підключення:** Налаштуйте параметри підключення для Bluetooth, Google Cast, друку та Quick Share.

8.3 Додатки

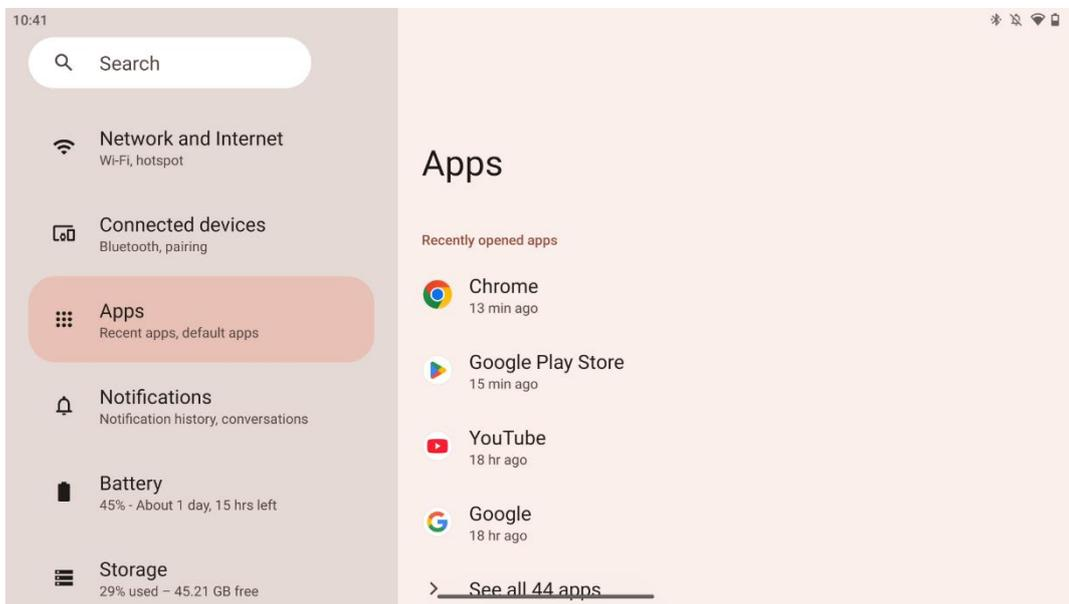

Виберіть "Програми", щоб відобразити програми, встановлені на вашому телевізорі.

На цій вкладці ви можете переглянути останні використані програми, переглянути весь список встановлених програм, налаштувати програми за замовчуванням, переглянути та обмежити час роботи на екрані, а також надати дозволи встановленим програмам.

8.4 Сповідання

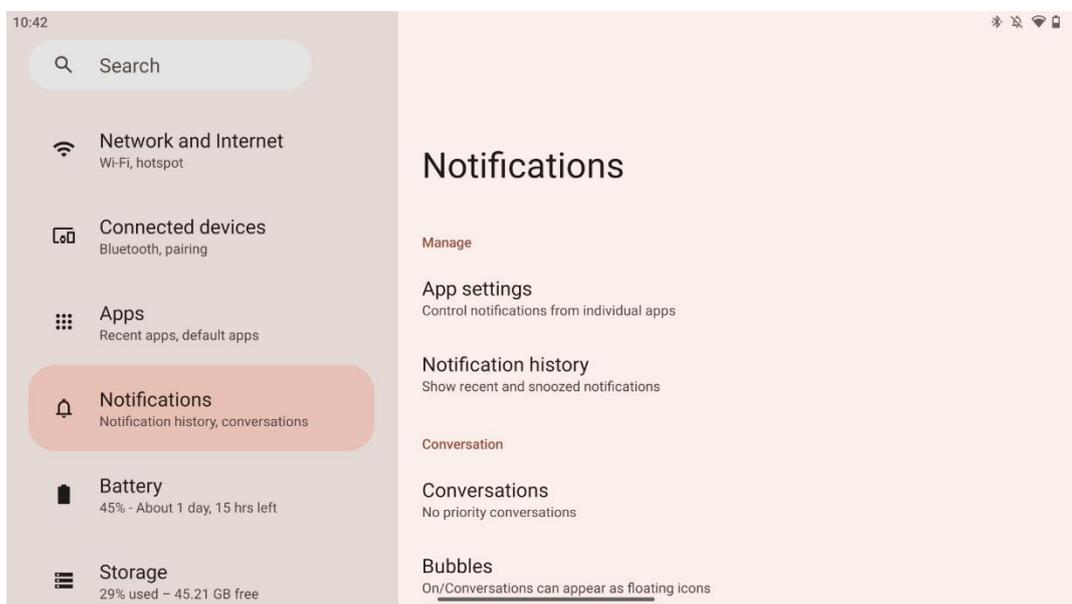

Виберіть вкладку Сповіщення, щоб відобразити доступні налаштування для Thomson Go Plus.

Нижче перераховані наступні варіанти:

- **Керування:** Зміна налаштувань сповіщень для кожної встановленої на пристрої програми та перегляд історії сповіщень.
- **Розмова:** Налаштування параметрів сповіщень для програм для спілкування.
- **Конфіденційність:** Налаштуйте параметри конфіденційності для сповіщень про пристрої та програми, сповіщень на головному екрані та важливих сповіщень.
- **Загальні:** Налаштування загальних налаштувань сповіщень.

8.5 Батарея

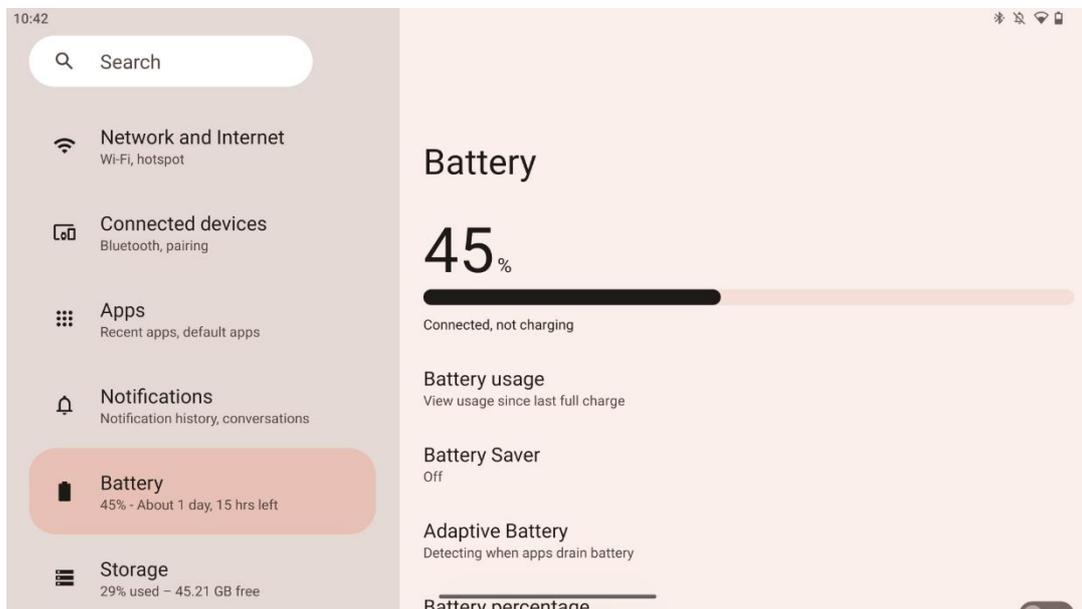

На цій вкладці налаштувань ви можете переглянути поточний рівень заряду акумулятора. Крім того, ви можете переглянути стан акумулятора, увімкнути режим економії заряду акумулятора та увімкнути відсоток заряду акумулятора, який буде показано в рядку стану. Крім того, ви можете увімкнути адаптивну батарею, яка визначає програми, що швидко розряджають акумулятор, і оптимізує використання акумулятора, щоб забезпечити належний термін служби акумулятора і мінімізувати його старіння.

8.6 Зберігання

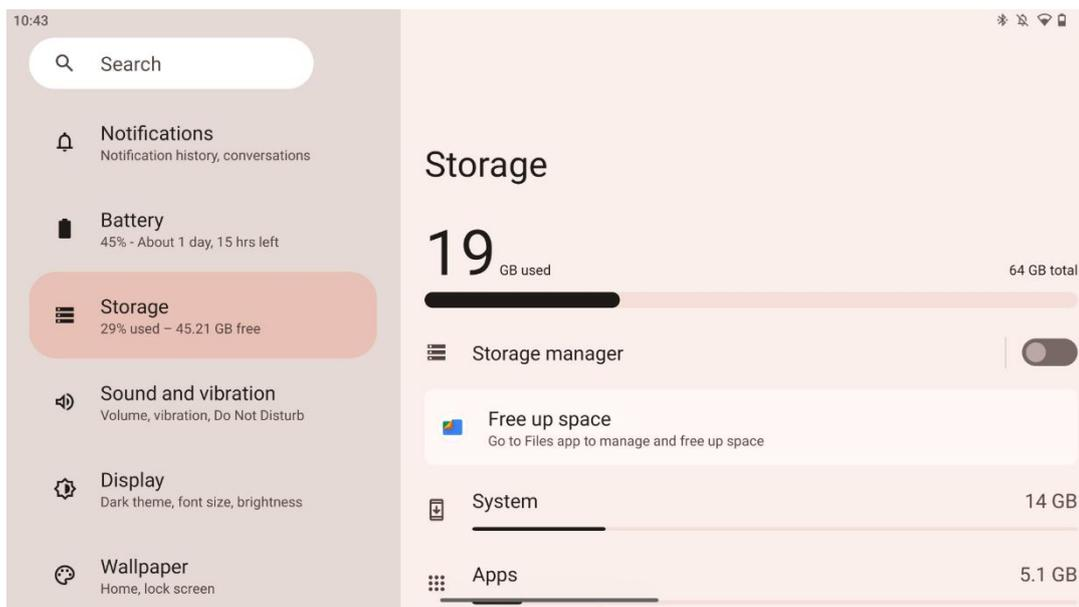

Ця вкладка налаштувань показує використання пам'яті за категоріями та обсяг вільного місця в пам'яті. Увімкнувши "Диспетчер пам'яті", Smart Display автоматично оптимізує пам'ять пристрою, примусово зупиняючи роботу, очищаючи кеш або видаляючи додатки, які не використовуються протягом тривалого часу. Те саме можна зробити вручну з вкладки "Програми" або натиснувши на категорію програм на вкладці "Сховище".

8.7 Звук

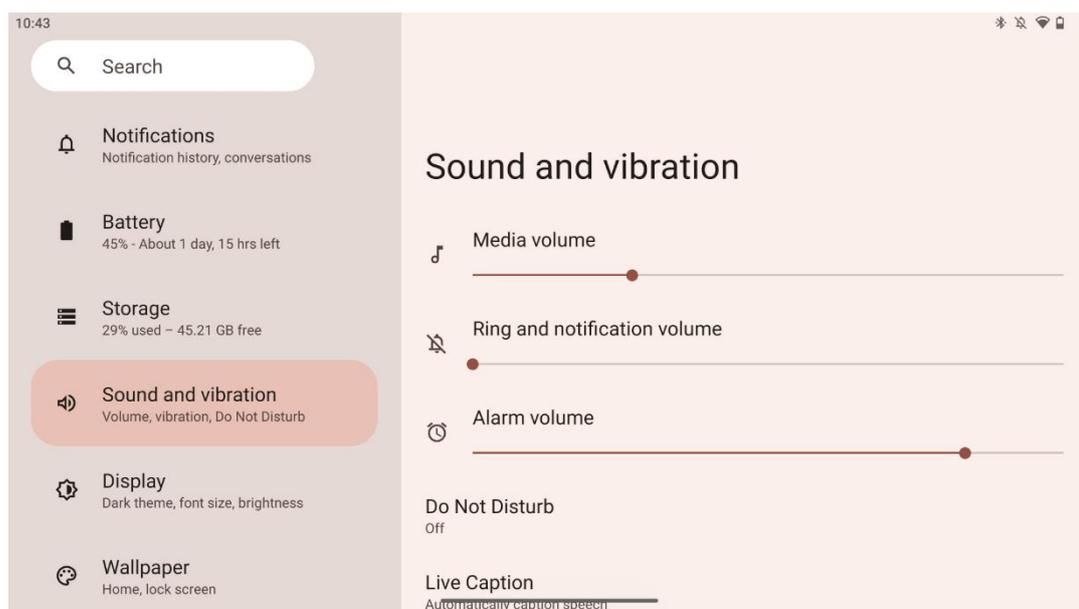

Відрегулюйте гучність, увімкніть режим "Не турбувати" та налаштуйте субтитри в реальному часі. Крім того, в розділі "Медіа" ви можете налаштувати параметри відтворення

мультимедійних файлів на вашому пристрої. Крім того, ви можете вибрати звук для сповіщень та будильника за замовчуванням.

8.8 Дисплей

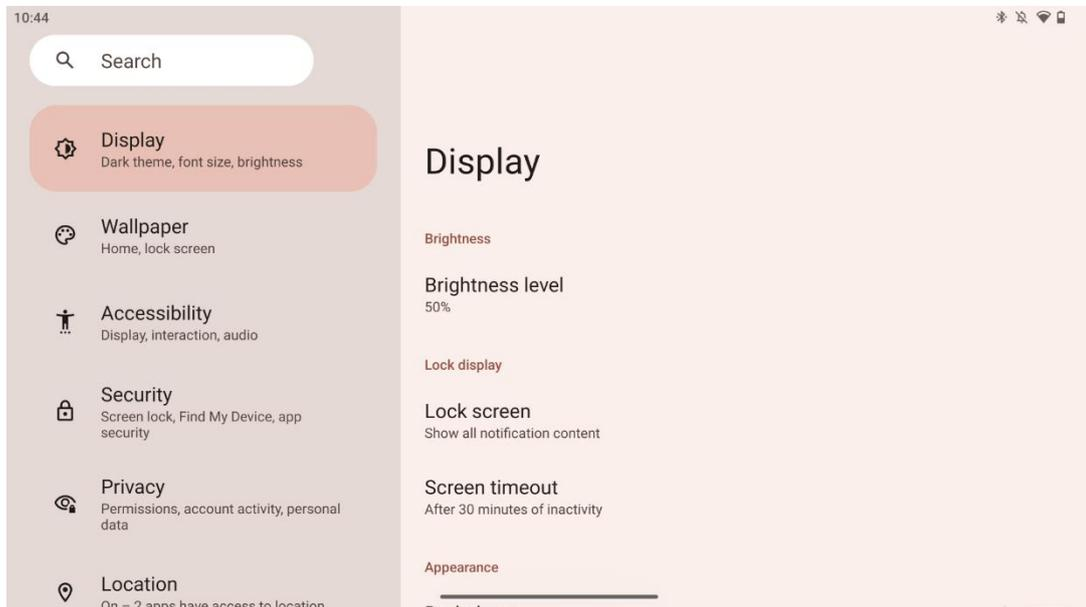

На цій вкладці ви можете налаштувати параметри відображення:

- **Яскравість:** Налаштуйте рівень яскравості інтелектуального дисплея.
- **Екран блокування:** Налаштування тайм-ауту екрана і того, що можна побачити на екрані блокування.
- **Зовнішній вигляд:** Налаштуйте розмір дисплея і тексту, а також увімкніть/вимкніть темну тему.
- **Колір:** Виберіть попередньо встановлений колір.
- **Інші елементи керування дисплеєм:** Увімкнути/вимкнути автоповорот екрана, який автоматично змінює орієнтацію дисплея з горизонтальної на вертикальну або навпаки, залежно від положення дисплея.

8.9 Шпалери

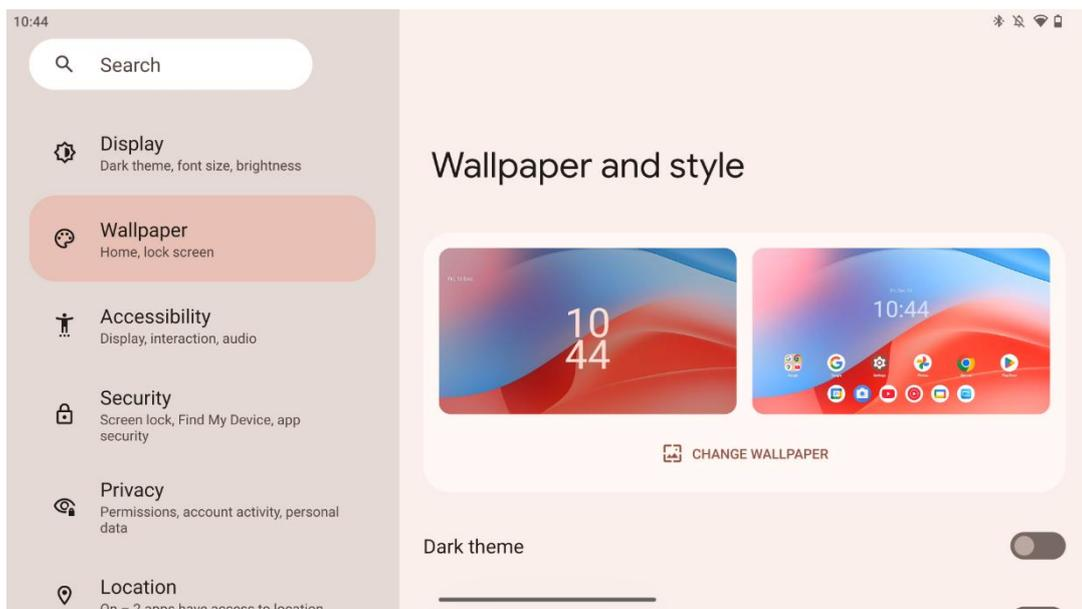

Ця частина меню налаштувань дозволяє змінити шпалери на екрані блокування і домашньому екрані, увімкнути/вимкнути темну тему і тематичні іконки.

8.10 Доступність

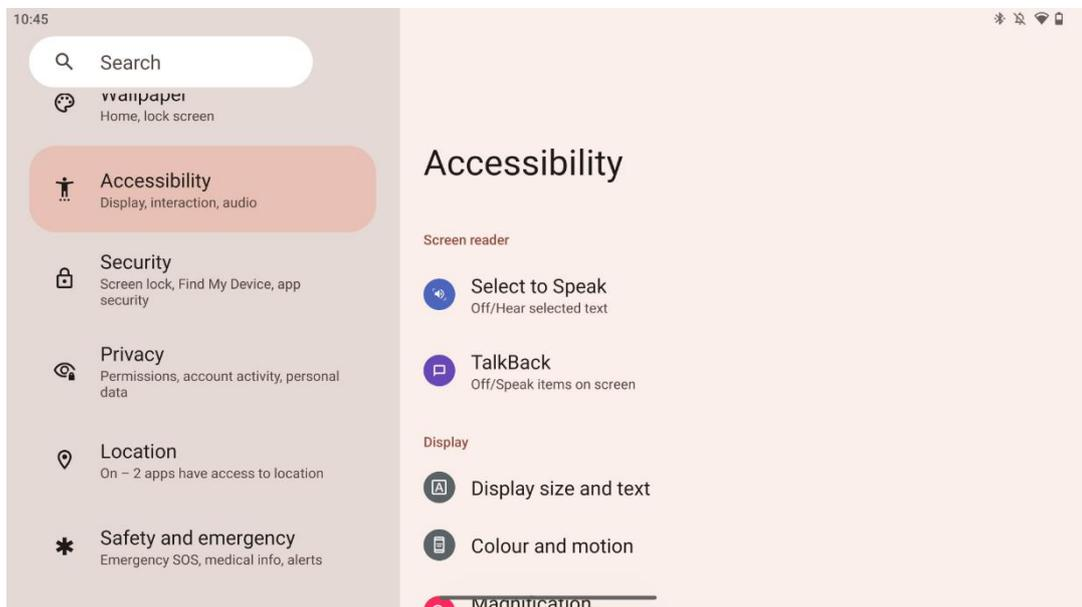

Для людей з вадами зору та слуху доступні різноманітні варіанти доступності:

- **Зчитування з екрану**
 - **Виберіть Говорити:** Торкніться певних елементів на екрані, щоб почути, як вони будуть прочитані або описані вголос.

- **TalkBack:** Забезпечує голосовий зворотний зв'язок, щоб користувач міг користуватися пристроєм, не дивлячись на екран. Ця функція особливо корисна для людей, яким важко бачити екран.
- **Дисплей**
 - **Розмір дисплея і текст:** Налаштуйте шрифт і розмір дисплея, увімкніть/вимкніть напівжирний і висококонтрастний текст.
 - **Колір і рух:** Увімкніть/вимкніть інверсію кольорів та темну тему. Ви також можете налаштувати розклад для застосування темної теми. Крім того, ви можете увімкнути/вимкнути кольорокорекцію та ярлик для неї. Крім того, тут можна увімкнути/вимкнути "Прибрати анімацію", яка зменшує рух на екрані і робить вказівник миші більш помітним.
 - **Збільшення:** Швидко збільшуйте масштаб екрана, щоб зробити вміст більшим, і налаштуйте параметри збільшення.
- **Елементи керування взаємодією**
 - **Меню доступності:** Це меню містить велике екранне меню для керування Smart Display. Ви можете заблокувати пристрій, регулювати гучність і яскравість, робити знімки екрана тощо.
 - **Керування таймінгом:** Налаштуйте час і затримки для жестів і дій.
 - **Керування системою:** Увімкнення/вимкнення автоповороту екрану та вибір системної навігації.
- **Титри**
 - **Живі субтитри:** Розпізнає мову на вашому пристрої та автоматично генерує підписи.
 - **Налаштування підписів:** Вмикайте/вимикайте підписи та налаштуйте розмір і стиль підписів, щоб їх було легше читати.
- **Аудіо**
 - **Аудіоопис:** Слухайте опис того, що відбувається на екрані в підтримуваних фільмах і серіалах.
 - **Слухові апарати:** Підключіть та налаштуйте слухові апарати.
 - **Налаштування звуку:** Увімкнення/вимкнення монофонічного звуку та налаштування балансу звуку.

8.11 Безпека

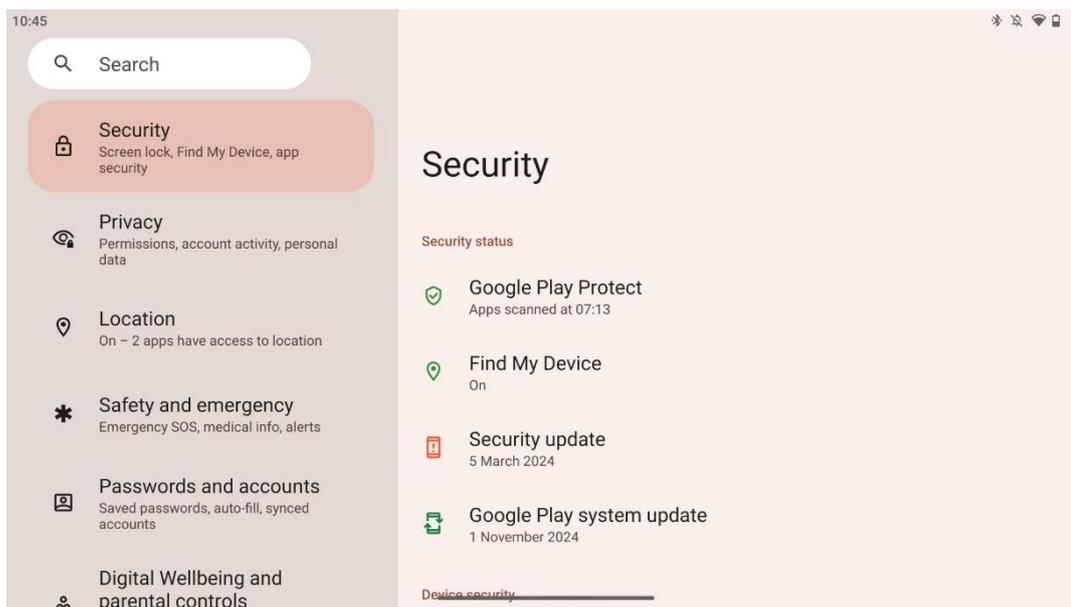

Переглядайте стан безпеки, налаштовуйте параметри блокування екрана та інші параметри безпеки.

8.12 Конфіденційність

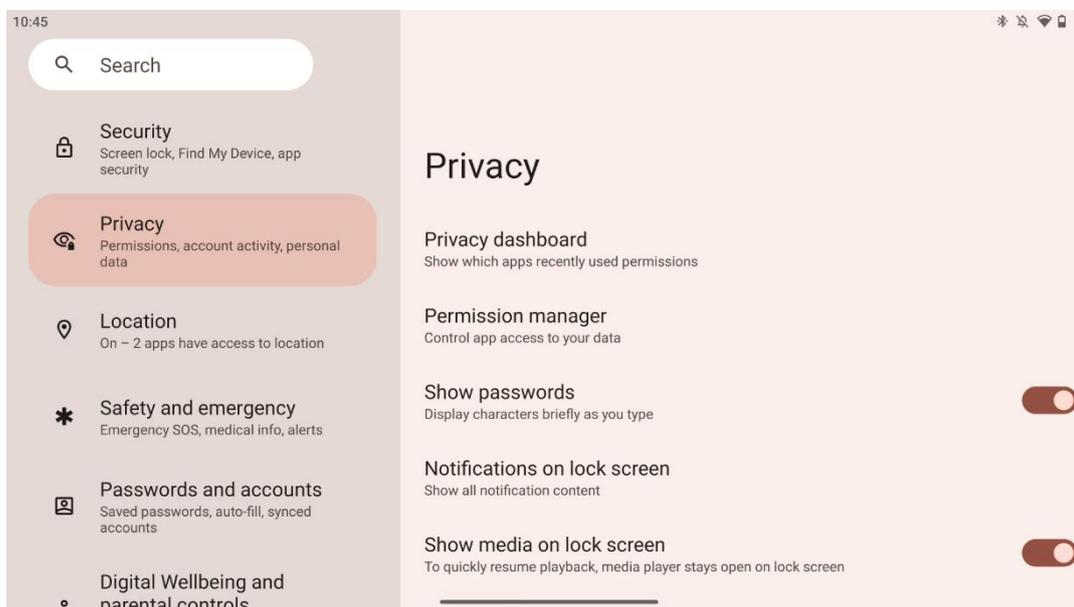

Тут ви можете перевірити налаштування, пов'язані з конфіденційністю:

- **Інформаційна панель конфіденційності:** Показує, які програми нещодавно використовували дозволи.
- **Менеджер дозволів:** Керуйте доступом додатків до ваших даних.
- **Показувати паролі:** Увімкнути/вимкнути відображення всього вмісту сповіщень.
- **Сповіщення на екрані блокування:** Показати весь вміст сповіщень.

- **Показувати медіа на екрані блокування:** Увімкнути/вимкнути швидке відновлення відтворення, тобто медіаплеєр залишатиметься відкритим на екрані блокування.
- **Системний інтелект Android:** Отримуйте пропозиції на основі даних про людей, програми та контент, з якими ви взаємодієте.
- **Вміст програми:** Дозволяє програмам надсилати вміст до системи Android.
- **Показувати доступ до буфера обміну:** Показувати повідомлення, коли програми отримують доступ до тексту, зображень або іншого скопійованого вами вмісту.
- **Сервіс автозаповнення від Google:** Збережені паролі, кредитні картки, адреси.
- **Керування діями:** Виберіть дії та інформацію, які ви дозволяєте Google зберігати.
- **Оголошення:** Керуйте персоналізацією оголошень на Smart Display.
- **Використання та діагностика:** Діліться даними, щоб покращити Android.

8.13 Місцезнаходження

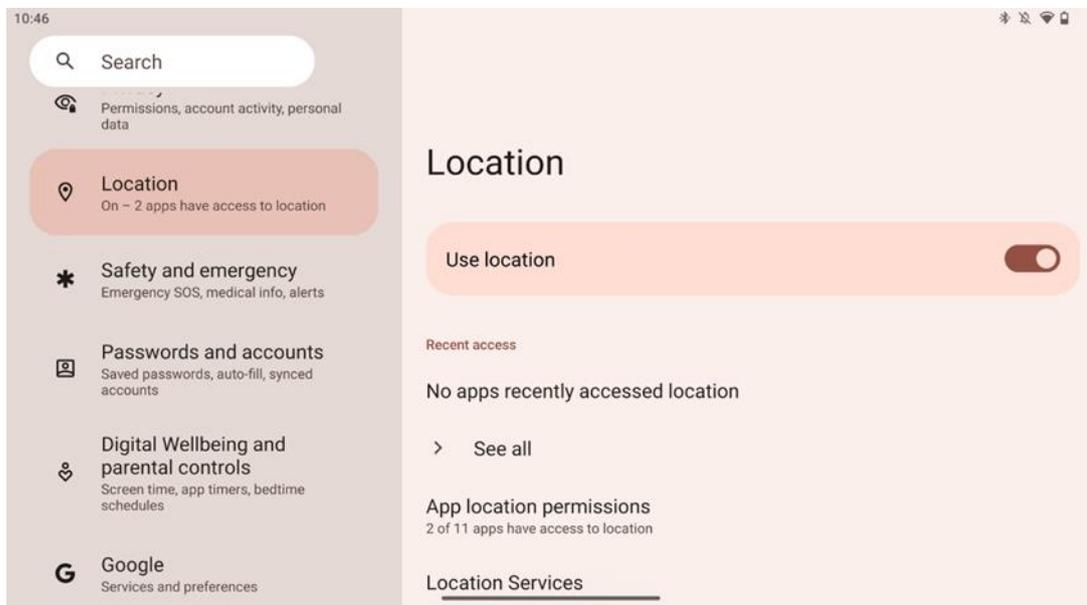

Увімкніть або вимкніть служби визначення місцезнаходження на Thomson Go Plus і надайте дозволи програмам використовувати ваше точне місцезнаходження. Коли ввімкнено функцію точного визначення місцезнаходження, програми та служби отримують більш точне місцезнаходження. Для цього Google періодично обробляє інформацію про датчики пристрою та бездротові сигнали з вашого пристрою для краудсорсингу місць розташування бездротових сигналів. Ці дані використовуються без вашої ідентифікації для підвищення точності визначення місцезнаходження та покращення послуг на основі визначення місцезнаходження, а також для покращення, надання та підтримки послуг Google на основі законних інтересів Google та третіх сторін для задоволення потреб користувачів.

8.14 Безпека та надзвичайні ситуації

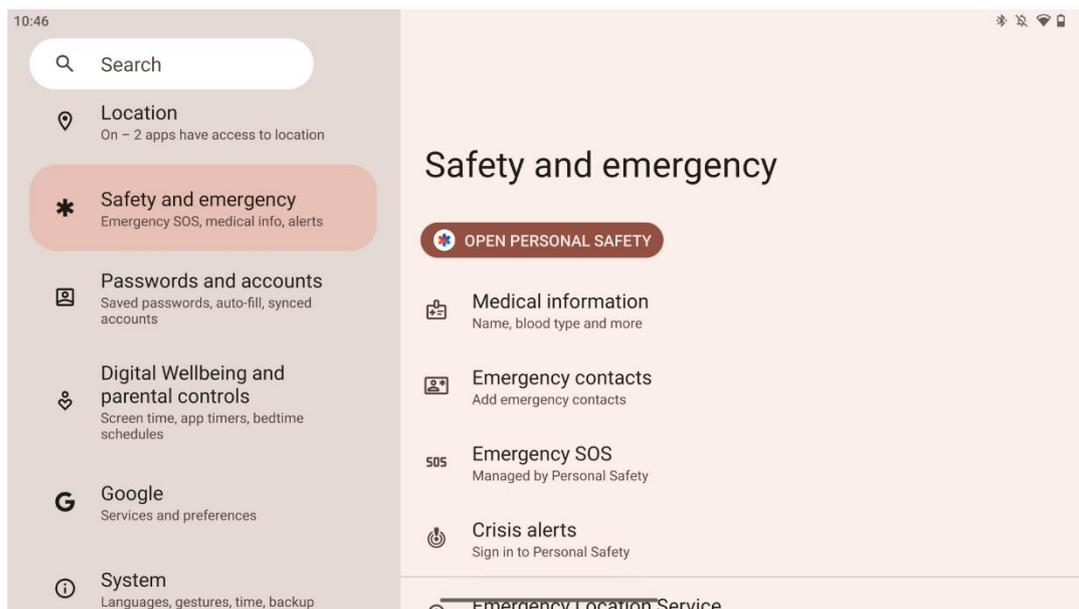

Вкладка "Безпека та надзвичайні ситуації" на Thomson Go Plus - це централізована функція в налаштуваннях пристрою, призначена для того, щоб допомогти користувачам підготуватися до надзвичайних ситуацій та отримати доступ до критично важливих інструментів безпеки.

- **Медична інформація**
 - Зберігайте життєво важливі дані, такі як:
 - Медична інформація (алергія, група крові, захворювання тощо)
 - Доступний безпосередньо з екрану блокування для служб швидкого реагування.
- **Екстрені контакти**
 - Додавайте та керуйте екстреними контактами.
- **Надзвичайна ситуація SOS**
 - Швидко викликайте екстрені служби, натиснувши кнопку живлення кілька разів.
 - Можливість ділитися своїм місцезнаходженням у реальному часі та аварійним статусом із задалегідь вибраними контактами.
- **Кризові сповіщення**
 - Отримуйте сповіщення про локальні та глобальні кризові події, такі як стихійні лиха, урядові попередження тощо.
- **Служби екстреного визначення місцезнаходження (ELS)**
 - Допомагає екстреним службам визначити ваше місцезнаходження під час дзвінка або надсилання повідомлення на місцеві номери екстрених служб.
- **Сповіщення про землетруси**
 - Забезпечує раннє попередження про землетруси поблизу, використовуючи дані з датчиків вашого пристрою.

- **Сповіщення про невідомий трекер**
 - Отримувати сповіщення, якщо поблизу виявлено невідомий трекер. Сповіщення видаляються через 48 годин.

8.15 Паролі та облікові записи

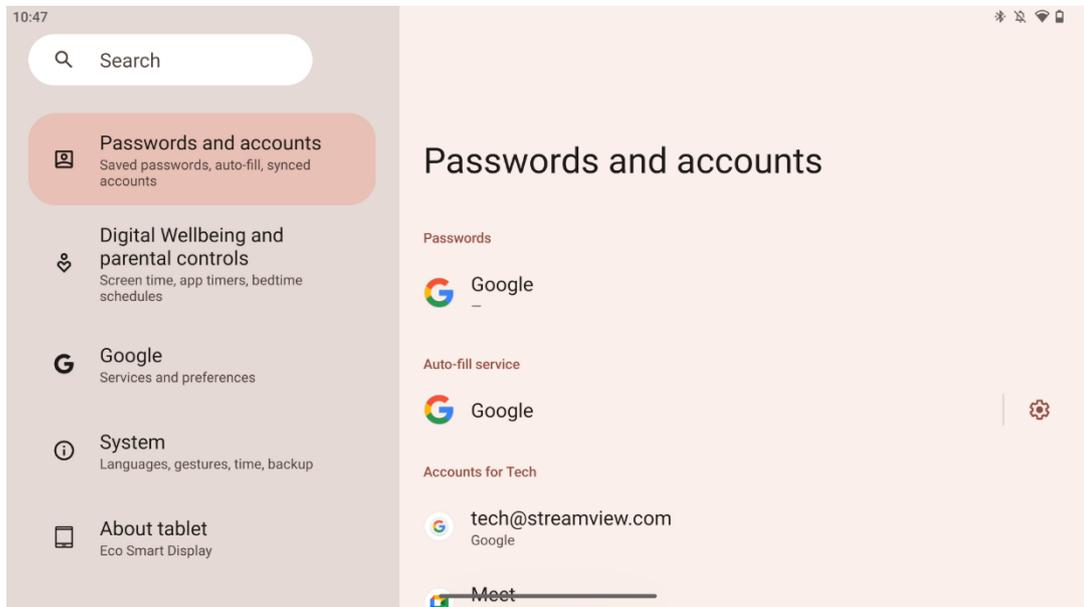

У розділі Паролі та акаунти ви можете додавати, переглядати, редагувати або видаляти акаунти Google та їхні паролі. Просто натисніть на будь-який обліковий запис, який ви хочете змінити, і дотримуйтесь інструкцій на екрані, щоб змінити його.

Ви можете ввімкнути або вимкнути автоматичну синхронізацію програм, яка забезпечує доступ до ваших даних на будь-якому підключеному пристрої.

8.16 Цифровий добробут і батьківський контроль

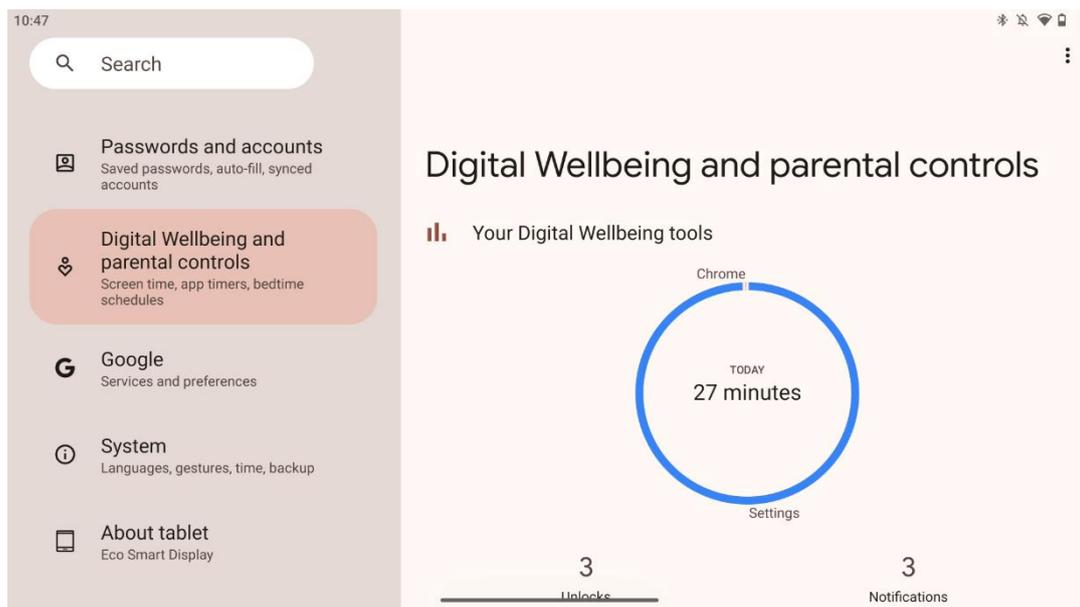

Розділ "Цифрове благополуччя та батьківський контроль" у налаштуваннях Thomson Go Plus призначений для того, щоб допомогти користувачам керувати екранним часом, підтримувати здоровий баланс використання пристрою та встановлювати контроль для дітей.

Digital Wellbeing надає інструменти та ідеї, які допоможуть вам зрозуміти та контролювати використання вашого пристрою. Основні функції включають

- **Приладова панель**
 - Переглядайте детальну статистику використання, в тому числі:
 - Час на екрані.
 - Використання додатків.
 - Кількість отриманих розблокувань та сповіщень.
- **Обмеження програми**
 - Встановіть часові обмеження для додатків.
- **Режим перед сном**
 - Засинайте, щоб краще заснути:
 - Активація режиму відтінків сірого.
 - Увімкнення функції "Не турбувати" для вимкнення сповіщень.
 - Можливість інтегрувати з будильником або запланувати його вручну.
- **Режим фокусування**
 - Тимчасово призупиніть роботу відволікаючих додатків, щоб зосередитися на завданнях.
- **Зменшити кількість перерв**
 - **Керування сповіщеннями:** налаштуйте сповіщення відповідно до ваших уподобань.

- **Не турбувати:** Отримуйте сповіщення лише від важливих людей та додатків.

8.17 Сервіси Google

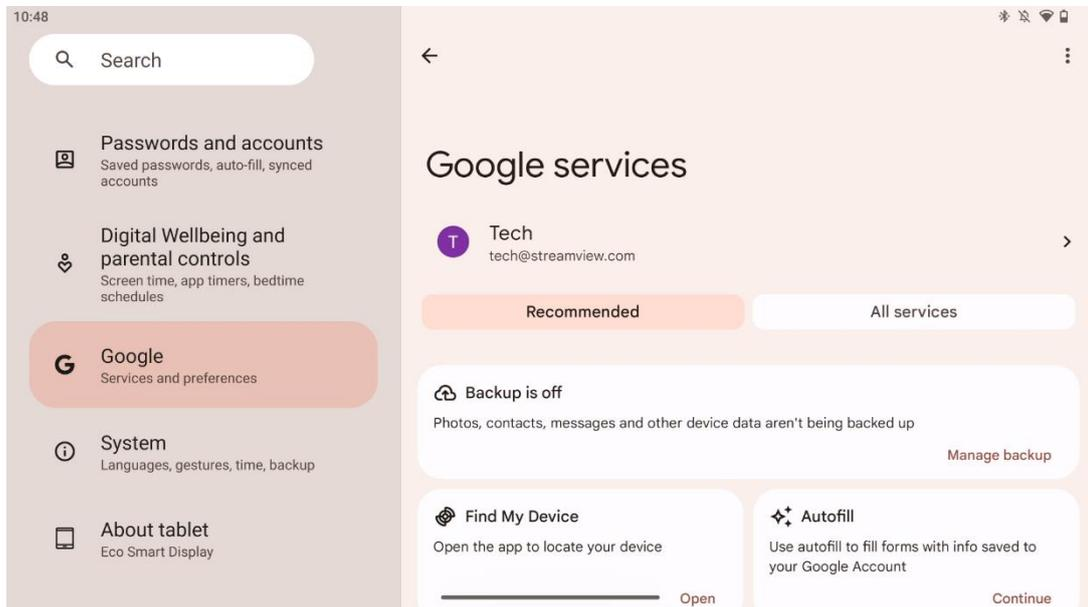

Вкладка "Сервіси Google" в меню "Налаштування" на Thomson Go Plus надає доступ до низки пов'язаних з Google налаштувань та інструментів для керування вашим обліковим записом, сервісами та функціями пристрою, прив'язаними до екосистеми Google.

8.18 Система

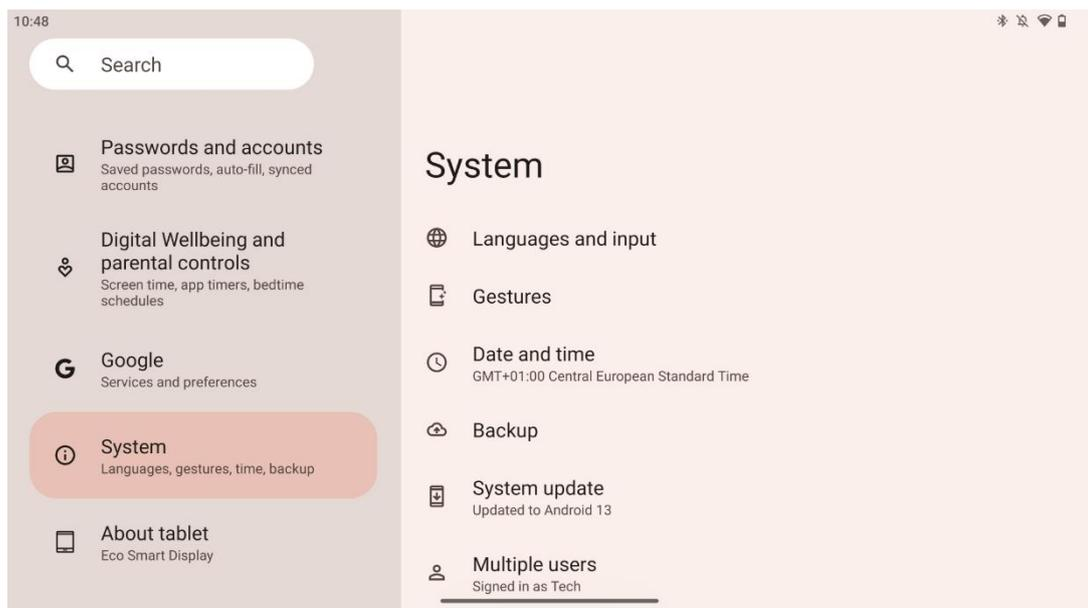

8.18.1 Мова та введення

Бажана мова

- Мови: Виберіть мову, якою ви бажаєте користуватися в Thomson Go Plus.
- Мови додатків: Виберіть мову для кожної встановленої програми. Мова програми може відрізнятися від мови системи.

Клавіатури

- Екранна клавіатура: Виберіть клавіатуру Google за замовчуванням або іншу встановлену клавіатуру, доступну в магазині Google Play.
- Фізична клавіатура: Виберіть фізичну клавіатуру, яку можна підключити за допомогою USB-кабелю або Bluetooth, і налаштуйте її комбінації клавіш.

Промова

- Голосове введення: Виберіть джерело розпізнавання мови та налаштуйте його параметри.
- Розпізнавання на пристрої: Налаштуйте параметри розпізнавання мови на пристрої.
- Перетворення тексту в мовлення: Виберіть бажаний рушій і мову, а також налаштуйте параметри швидкості та висоти голосу.

Інструменти

- Перевірка орфографії: увімкніть/вимкніть перевірку орфографії, виберіть перевірку за замовчуванням та бажану мову.
- Особистий словник: Додавання слів для використання в таких програмах, як перевірка орфографії.
- Швидкість вказівника: Налаштуйте швидкість руху вказівника.

8.18.2 Жести

Навігація по системі

Виберіть бажаний тип навігації між жестами та навігацією за допомогою 3 кнопок. Крім того, ви можете налаштувати чутливість і увімкнути або вимкнути виклик цифрового асистента.

Натисніть і утримуйте кнопку ввімкнення

Виберіть функцію між Меню живлення та Цифровий асистент, а також чутливість кнопки ввімкнення та утримання натиснутою.

8.18.3 Дата та час

Меню налаштувань дати і часу на Thomson Go Plus дозволяє налаштувати роботу пристрою з часовими поясами, форматами дат і синхронізацією годинника. Це гарантує, що ваш

пристрій відобразить правильну дату і час відповідно до ваших уподобань або місцезнаходження.

Автоматичне встановлення часу

- Автоматично встановлює дату та час за допомогою вашого оператора мобільного зв'язку.
- Синхронізує годинник вашого пристрою з поточним часовим поясом.

Дата

- Налаштуйте поточну дату вручну, якщо автоматичні налаштування вимкнено.

Час

- Встановіть поточний час вручну, якщо не використовуєте автоматичні налаштування.

Автоматичний часовий пояс

- Автоматично визначає та оновлює часовий пояс на основі вашого місцезнаходження.
- Використовує GPS, Wi-Fi або мобільну мережу для точності.

Часовий пояс

- Виберіть часовий пояс вручну, якщо автоматичне визначення часового поясу вимкнено.

Використовуйте 24-годинний формат

- Перемикання між 24-годинним форматом часу (наприклад, 14:30) і 12-годинним форматом з АМ/РМ (наприклад, 14:30).

Забезпечує відповідність форматів дати та часу вибраній мові та регіональним налаштуванням.

8.18.4 Резервне копіювання.

Функція резервного копіювання на Thomson Go Plus допомагає забезпечити надійне збереження важливих даних у вашому обліковому записі Google. Вона дозволяє відновити ці дані в разі переходу на новий пристрій або відновлення даних після скидання налаштувань.

Тут ви можете переглянути доступність хмарного сховища для резервного копіювання та увімкнути автоматичне резервне копіювання.

Примітка: Резервне копіювання доступне лише тоді, коли Smart Display підключено до мережі Wi-Fi.

У деталях резервного копіювання ви можете вибрати конкретні дані, пов'язані зі встановленими програмами, фотографіями та відео, налаштуваннями пристрою та даними облікового запису Google, які ви бажаєте зберегти.

8.18.5 Оновлення системи

Натиснувши на цю вкладку, Thomson Go Plus автоматично виконає пошук останнього доступного оновлення. Якщо оновлення доступне, з'явиться короткий опис оновлення з проханням підтвердити його встановлення. Якщо ви не бажаєте встановлювати останнє оновлення, просто проігноруйте повідомлення і поверніться до попереднього меню.

8.18.6 Кілька користувачів

У цій частині меню ви можете увімкнути або вимкнути кілька користувачів на Smart Display. Якщо цю функцію вимкнено, користуватися пристроєм може лише один головний користувач.

Якщо дозволено багатокористувацький доступ, до пристрою можна додати до 12 користувачів.

Ви також можете додати гостьовий обліковий запис. Після того, як гість завершить сеанс користування і вийде з гостьового режиму, вся пов'язана з ним інформація буде видалена. Ви можете вимкнути автоматичне видалення даних гостя.

Увімкнувши опцію "Додавання користувачів з екрана блокування", ви дозволяєте будь-кому, хто має доступ до Smart Display, додавати користувачів.

8.18.7 Параметри скидання

Меню "Скидання налаштувань" на Thomson Go Plus містить інструменти для скидання певних налаштувань або всього пристрою, що допомагає усунути несправності або підготувати телефон до роботи з новим користувачем.

Доступні наступні варіанти:

- Скидання налаштувань Wi-Fi, мобільного зв'язку та Bluetooth.
- Скинути налаштування програми.
- Видалити всі дані (скидання до заводських налаштувань).

Після скидання налаштувань Wi-Fi, мобільного зв'язку, Bluetooth або налаштувань додатків вам потрібно буде знову ввести необхідну інформацію або облікові дані облікового запису.

Примітка: Скидання пристрою до заводських налаштувань призведе до втрати всієї інформації на вашому пристрої.

8.18.8 Про

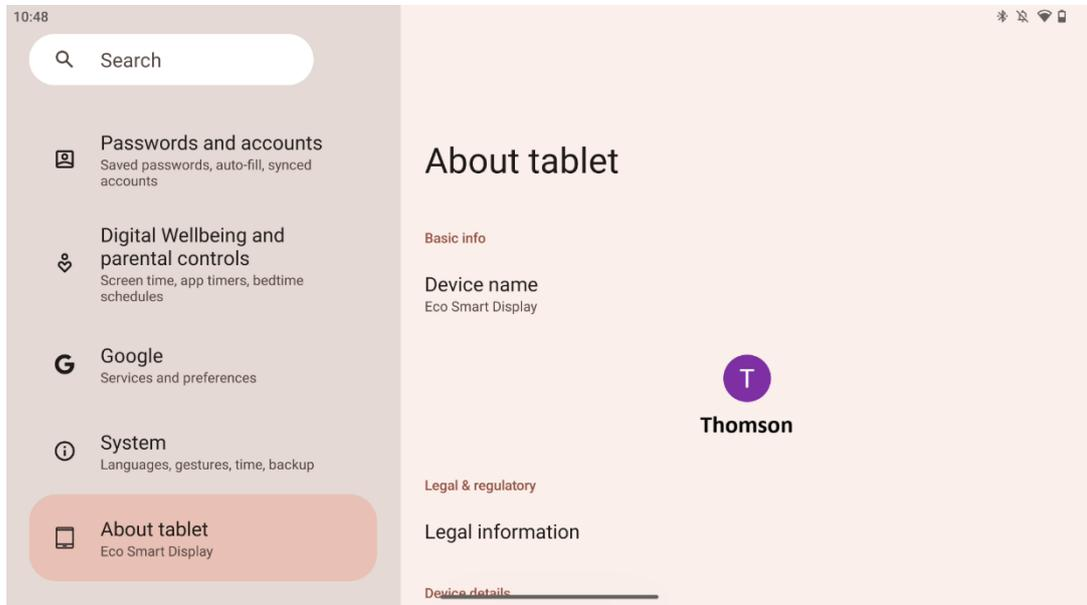

Розділ "Про планшет" на планшеті Android містить важливу інформацію про апаратне та програмне забезпечення, а також юридичні деталі пристрою. Це централізоване місце для перегляду системних специфікацій, перевірки наявності оновлень і керування налаштуваннями пристрою.

9 Усунення несправностей

Симптом	Рішення
На екрані нічого не відображається звук відсутній, індикатор не вмикається.	Перевірте, чи пристрій увімкнено. Перевірте, чи підключений шнур живлення.
Виріб раптово .	Можливо, внутрішній акумулятор розрядився; будь ласка, підключіть шнур живлення. Перевірте, чи знаходиться клавіша [ON/OFF] на базі в положенні OFF позицію. Перевірте, чи активується функція автоматичного вимкнення в заданий момент часу. Якщо акумулятор перегріється, автоматично вимкнеться для самозахисту.
При підключенні зовнішнього пристрою HDMI сигнал відсутній.	Натисніть клавішу [ON/OFF], щоб перезапустити виріб. Знову підключіть кабель HDMI. Коли виріб увімкнено, перезапустіть пристрій HDMI.
Звуку .	Відрегулюйте гучність до потрібного рівня.
Не вдається підключитися до мережі	Зверніться до мережевого адміністратора за доступними IP-адресами та іншими параметрами мережі. Перевірте, чи правильно підключено мережевий кабель. Проконсультуйтеся з постачальником послуг мережі.
Мережа дуже повільна під час відтворення відео в Інтернеті	Будь ласка, збільште пропускну здатність вашої мережі. Будь ласка, спробуйте інші VOD-адреси, щоб отримати кращі ресурси.
Виріб застрягає, виходить з ладу або не може працювати.	Натисніть кнопку [ON/OFF] на базі, щоб вимкнути. Перезавантажтеся через 1-2 хв.

10 Технічні характеристики

32UE5M45	
Робоча напруга	100-240 В, 50-60 Гц
Технічні характеристики адаптера постійного струму (вихід)	19 V/4.74A, 90.06W
Аудіо (DTS HD)	Ні.
Вихідна потужність звуку	2 x 3
Споживана потужність (Вт)	90
Енергоспоживання в режимі очікування (Вт)	< 0,5
Вага з підставкою (кг)	19.2
Розміри телевізора ДхШхВ (з підставкою) (мм)	731x426x1332
Дисплей	32"/81 см
Роздільна здатність екрану	3840x2160
Інформація про акумулятор	Літій-іонний акумулятор 9000mAh, 11.1V, 94.3Wh

10.1 Обмеження

Призначений для використання в приміщенні.

10.2 Ліцензії

Ми залишаємо за собою право на зміни. Внаслідок постійних досліджень і розробок технічні характеристики, дизайн і зовнішній вигляд продуктів можуть змінюватися. Android, Google, Google Play, Android TV, Google Cast, YouTube та інші знаки є товарними знаками компанії Google LLC. Помічник Google доступний не всіма мовами та не всіма країнами. Доступність послуг залежить від країни та мови. Netflix є зареєстрованою торговою маркою компанії Netflix, Inc. Потрібна підписка на потокове мовлення Netflix. Доступність 4K Ultra HD залежить від вашого плану підписки на Netflix, інтернет-послуг, можливостей пристрою та доступності контенту. Apple TV є торговою маркою Apple Inc., зареєстрованою в США та інших країнах і регіонах. Потрібна підписка на Disney+, умови див. на сайті <https://www.disneyplus.com>. ©2025 Disney та пов'язані з нею компанії. ©2025 Amazon.com, Inc. або її афілійовані особи. Amazon, Prime Video та всі пов'язані з ними знаки є товарними знаками Amazon.com, Inc. або її афілійованих осіб. Застосовується плата за членство в Amazon Prime або Prime Video. Докладнішу інформацію див. на сайті primevideo.com/terms. Wi-Fi є зареєстрованою торговою маркою Wi-Fi Alliance®. HDMI, HDMI High-Definition Multimedia Interface та логотип HDMI є товарними знаками або зареєстрованими товарними знаками HDMI Licensing Administrator, Inc. у США та інших країнах. Виготовлено за ліцензією Dolby Laboratories. Dolby, Dolby Audio та символ подвійного D є товарними знаками Dolby Laboratories Licensing Corporation. Всі права захищені. Усі назви продуктів є товарними знаками або зареєстрованими товарними знаками відповідних власників. ©2025 StreamView GmbH, Franz-Josefs-Kai 1, 1010 Vienna, Austria, contact@streamview.com. Цей продукт було виготовлено та продано під відповідальність StreamView GmbH.

THOMSON та логотип THOMSON є товарними знаками, що використовуються за ліцензією StreamView GmbH - додаткова інформація на сайті www.thomson-brand.com.