

THOMSON

Thomson Go TV



tv.mythomson.com



[tv.mythomson.com/
en/Support/FAQs/](https://tv.mythomson.com/en/Support/FAQs/)

TÄRKEÄÄ

Lue tämä käyttöohje huolellisesti ennen television asentamista ja käyttöä.

Pidä tämä käsikirja käsillä myöhempää käyttöä varten.

Tässä käyttöoppaassa esitetyt kuvat ovat vain kaaviokuvia.

Sisältö

1	Turvallisuustiedot	6
1.1	Tuotteen merkinnät	7
1.2	Varoitus.....	7
2	Nostimen ja television asennusohjeet.....	8
2.1	Nostimen kokoaminen	8
2.2	Nostimen purkaminen.....	10
2.3	Kulman ja korkeuden säätö	11
3	TV-painikkeet ja liitännät.....	12
3.1	Yhteydet.....	12
3.2	Painikkeiden toiminnot.....	13
3.3	Sisäisen akun käyttö	13
4	Kaukosäädin	15
5	Alkuasetukset.....	16
5.1	Bluetooth-kaukosäätimen pariliitoksen muodostaminen.....	16
5.2	Kielen valinta	17
5.3	Aseta televisio nopeasti Android TV -puhelimien avulla.....	17
5.4	Google-tilin kirjautuminen sisään	20
5.5	Käyttöehdot.....	21
5.6	Google-palvelut	22
5.7	Google Assistant.....	22
5.8	Hae kaikista TV-sovelluksista ja saat yksilöllisiä tuloksia.....	23
5.9	Google Playn automaattiset asennukset	24
5.10	Valitse alue/maa	26
5.11	Luo salasana	27
5.12	Valitse TV-tila.....	27
5.13	Google Cast	28
5.14	TV-kanavan asetus	28

5.15	Vastuuvapauslauseke	30
6	Etusivu.....	31
6.1	Etsi.....	31
6.2	Kauppa.....	33
6.3	Tutustu.....	33
6.4	Sovellukset	34
6.5	Ilmoitukset.....	34
6.6	Tulot.....	35
6.7	Verkko ja Internet	35
6.8	Asetukset	36
6.9	Google-tili.....	36
6.10	Suosikkisovellukset	37
7	Asetukset	37
7.1	Verkko & Internet	37
7.2	Kanava.....	38
7.2.1	Kanavan asennustila - Antenni.....	38
7.2.2	Kanavan asennustila - Kaapeli	39
7.3	Tilit & kirjautuminen.....	39
7.4	Sovellukset	39
7.5	Laitteen asetukset.....	40
7.5.1	Tietoja	40
7.5.2	Päivämäärä ja aika	40
7.5.3	Ajastin	41
7.5.4	Kieli.....	41
7.5.5	Näppäimistö	41
7.5.6	Tulot.....	41
7.5.7	Teho	42
7.5.8	Kuva	43
7.5.9	Ääni	44
7.5.10	Varastointi.....	45
7.5.11	Aloituspäyttö	45
7.5.12	Vähittäismyyntitila	46

7.5.13	Google Assistant.....	46
7.5.14	Google Cast.....	46
7.5.15	Näytönsäästäjä.....	46
7.5.16	Energiansäästäjä.....	46
7.5.17	Sijainti.....	46
7.5.18	Käyttö ja diagnostiikka.....	47
7.5.19	Saavutettavuus.....	47
7.5.20	Käynnistä uudelleen.....	47
7.6	Kaukosäätimet & tarvikkeet.....	47
8	MMP-soitin.....	47
9	Suora TV.....	48
9.1	Kanavat.....	48
9.1.1	Elektroninen ohjelmaopas (EPG).....	48
9.1.2	Kanava.....	49
9.2	TV-vaihtoehdot.....	49
9.2.1	Lähde.....	49
9.2.2	Kuva.....	49
9.2.3	Ääni.....	49
9.2.4	Teho.....	49
9.2.5	Lisäasetukset.....	49
9.2.6	Asetukset.....	50
9.3	Record.....	50
9.3.1	Välitön tallennus.....	50
9.3.2	Levyjen luettelo.....	50
9.3.3	Laitteen tiedot.....	51
9.3.4	Aikataulu Luettelo.....	51
9.3.5	Ajansiirtotila.....	51
10	Kanavien hallinta.....	52
11	Google Play Store.....	53
12	Vianmääritys.....	54
13	Tekniset tiedot.....	55
13.1	Rajoitukset.....	55

13.2	Lisenssit.....	55
------	----------------	----

1 Turvallisuustiedot



Äärimmäisissä sääolosuhteissa (myrskyt, salamointi) ja pitkien käyttämättömyysaikojen aikana (lomamatkat) irrota televisio verkkovirrasta.

Verkkopistoketta käytetään televisiovastaanottimen irrottamiseen sähköverkosta, joten sen on oltava helposti käytettävissä. Jos televisiovastaanotinta ei ole irrotettu sähköisestä sähköverkosta, laite ottaa edelleen virtaa kaikissa tilanteissa, vaikka televisio olisi valmiustilassa tai sammutettuna.

Huomautus: Noudata näyttöön tulevia ohjeita vastaavien toimintojen käyttämiseksi.

Tärkeää: Lue nämä ohjeet kokonaan ennen television asentamista tai käyttämistä.

VAROITUS

Tämä laite on tarkoitettu sellaisten henkilöiden (mukaan lukien lapset) käyttöön, jotka pystyvät/ovat kokeneet tällaisen laitteen käytön ilman valvontaa, ellei heidän turvallisuudestaan vastaava henkilö ole antanut heille valvontaa tai ohjeita laitteen käytöstä.

- Käytä tätä televisiota alle 2000 metrin korkeudessa merenpinnasta, kuivissa paikoissa ja alueilla, joilla on kohtalainen tai trooppinen ilmasto.
- Televisio on tarkoitettu kotitalouskäyttöön ja vastaavaan yleiskäyttöön, mutta sitä voidaan käyttää myös julkisissa tiloissa.
- Ilmanvaihtoa varten jätä vähintään 10 cm vapaata tilaa television ympärille.
- Ilmanvaihtoa ei saa estää peittämällä tai tukkimalla ilmanvaihtoaukkoja esineillä, kuten sanomalehdillä, pöytäliinoilla, verhoilla jne.
- Virtajohdon pistokkeen on oltava helposti saatavilla. Älä aseta televisiota, huonekaluja tms. virtajohdon päälle. Vaurioitunut virtajohto/pistoke voi aiheuttaa tulipalon tai sähköiskun. Käsittele virtajohtoa pistokkeesta, älä irrota televisiota vetämällä virtajohdosta. Älä koskaan koske virtajohtoon/pistokkeeseen märillä käsillä, sillä tämä voi aiheuttaa oikosulun tai sähköiskun. Älä koskaan tee virtajohtoon solmua tai sido sitä muihin johtoihin. Kun se on vaurioitunut, se on vaihdettava, tämän saa tehdä vain pätevä henkilökunta.
- Älä altista televisiota tippuville tai roiskuville nesteille äläkä aseta nesteillä täytettyjä esineitä, kuten maljakoita, kuppeja jne. television päälle tai päälle (esim. laitteen yläpuolella oleville hyllyille).
- Älä altista televisiota suoralle auringonvalolle äläkä aseta avotulta, kuten palavia kynttilöitä, television päälle tai sen lähelle.
- Älä sijoita mitään lämmönlähteitä, kuten sähkölämmittimiä, pattereita jne., television lähelle.
- Älä aseta televisiota kalteville pinnoille.

- Pidä muovipussit vauvojen, lasten ja kotieläinten ulottumattomissa tukehtumisvaaran välttämiseksi.
- Kiinnitä jalusta varovasti televisioon. Jos jalustassa on ruuvit, kiristä ruuvit tiukasti, jotta televisio ei pääse kallistumaan. Älä kiristä ruuveja liikaa ja kiinnitä jalustakumit kunnolla.
- Älä hävitä paristoja tuleen tai vaarallisten tai syttyvien materiaalien kanssa.
- Älä käytä kotitalouksien puhdistusaineita television puhdistamiseen. Puhdista näyttö sen sijaan pehmeällä, kuivalla liinalla. Irrota laite ennen puhdistusta pistorasiasta varmuuden vuoksi.

VAROITUS

- Akkuja ei saa altistaa liialliselle kuumuudelle, kuten auringonpaisteelle, tulelle tai vastaavalle.
- Kuulokkeiden tai kuulokkeiden liiallinen äänenpaine voi aiheuttaa kuulon heikkenemistä.

AKUN VAROITUS

Tämä tuote sisältää sisäisen litiumioniakun. Käytä vain mukana toimitettua verkkolaitetta. Käsittele varoen vuotojen, tulipalon tai räjähdysten välttämiseksi. Noudata asianmukaisia akun hävittämisen- ja latausohjeita loukkaantumisen tai vahingoittumisen estämiseksi.

ENNEN KAIKKIA - ÄLÄ KOSKAAN anna kenenkään, etenkin lasten, työntää tai lyödä näyttöä, työntää mitään reikiin, aukkoihin tai muihin kotelon aukkoihin.

1.1 Tuotteen merkinnät

Seuraavia symboleja käytetään tuotteessa rajoitusten, varotoimenpiteiden ja turvallisuusohjeiden merkinä. Kukin selitys on otettava huomioon vain silloin, kun tuotteessa on siihen liittyvä merkintä. Huomioi tällaiset tiedot turvallisuussyistä.



Luokan II laitteet: Tämä laite on suunniteltu siten, että se ei vaadi turvaliitäntää sähkömaadoitukseen.



Tämä merkintä osoittaa, että tätä tuotetta ei saa hävittää muiden kotitalousjätteiden mukana kaikkialla EU:ssa. Pyydämme sinua kierrättämään sen vastuullisesti materiaalivarojen kestävästi uudelleenikäytön edistämiseksi. Palauta käytetty laite käyttämällä palautus- ja keräysjärjestelmiä tai ottamalla yhteyttä jälleenmyyjään, jolta tuote on ostettu.

1.2 Varoitus

Älä niele akkua. Jos epäilet, että paristoa on nielty tai se on joutunut johonkin kehon osaan, hakeudu välittömästi lääkäriin.

Pidä uudet ja käytetyt paristot poissa lasten ulottuvilta. Jos paristolokero ei sulkeudu kunnolla, lopeta tuotteen käyttö ja pidä se poissa lasten ulottuvilta

Televisio voi pudota ja aiheuttaa vakavia henkilövahinkoja tai kuoleman. Monet vammat, erityisesti lapsille aiheutuneet, voidaan välttää noudattamalla yksinkertaisia varotoimenpiteitä, kuten:

- Käytä AINA television valmistajan suosittelemaa asennustapaa.
- Reititä televisioon liitetyt johdot ja kaapelit AINA niin, ettei niihin voi kompastua, vetää tai tarttua.
- ÄLÄ KOSKAAN aseta televisiota epävakaaseen paikkaan.
- ÄLÄ KOSKAAN aseta television päälle esineitä, jotka saattavat houkutella lapsia kiipeilemään, kuten leluja ja kaukosäätimiä.
- ÄLÄ KOSKAAN jätä lapsia valvomatta TV-telineen lähelle. Lapset saattavat yrittää työntää, kiiwetä tai siirtää jalustaa, mikä voi johtaa kaatumiseen, loukkaantumiseen tai vaurioitumiseen.

Jos olemassa oleva televisio säilytetään ja siirretään muualle, on sovellettava samoja näkökohtia kuin edellä.

Laitteet, jotka on kytketty rakennuksen suojamaadoitukseen verkkoliitännän tai muiden suojamaadoitukseen kytkettyjen laitteiden kautta - ja televisiojakelujärjestelmään koaksiaalikaapelia käyttäen - voivat joissakin olosuhteissa aiheuttaa palovaaran. Liitäntä televisiojakelujärjestelmään on siksi tehtävä tietyn taajuusalueen alapuolella sähköisesti eristävän laitteen (galvaaninen erotin) avulla.

2 Nostimen ja television asennusohjeet

2.1 Nostimen kokoaminen

1. Ota pidiketanko pois ja aseta se laatikon kannen sivulle.
2. Ota ensimmäinen kerros pois pakkauksesta ja aseta se laatikon viereen. Toinen kerros sisältää jalustan elementit.

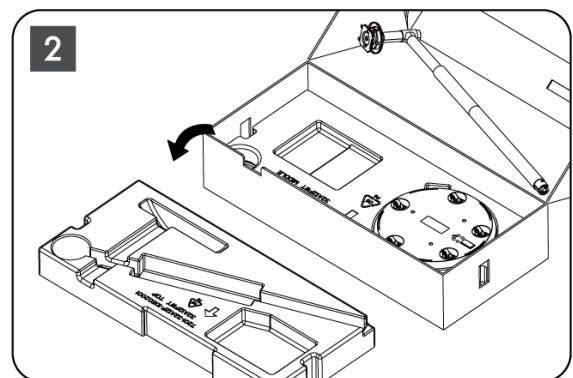
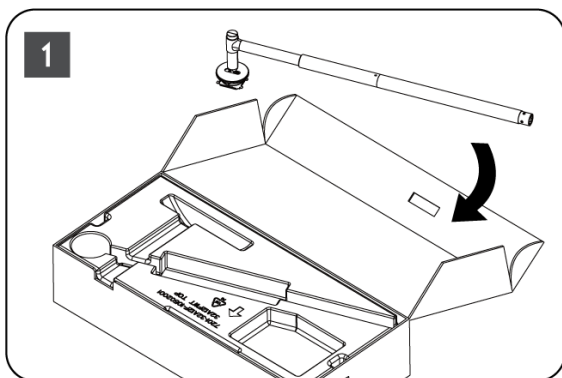

- Ota toisesta kerroksesta ulos TV-telineen jalusta, jossa on sisäänrakennetut pyörät, ja aseta se kyljelleen.
- Laita molemmat kerrokset takaisin pakkaukseen. Varmista, että ensimmäinen kerros on jälleen päällimmäisenä. Aseta pyörillä varustettu pitimen pohja pakkauksen ensimmäisessä osassa olevaan aukkoon (kuten näet kuvassa 4).

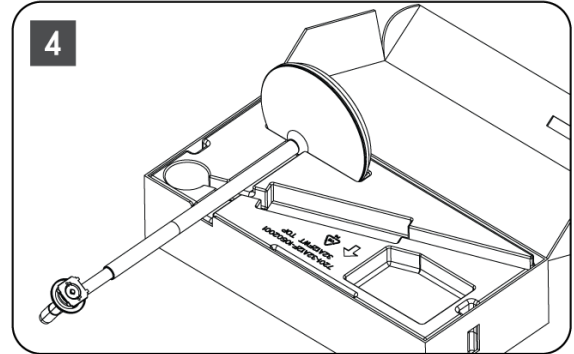
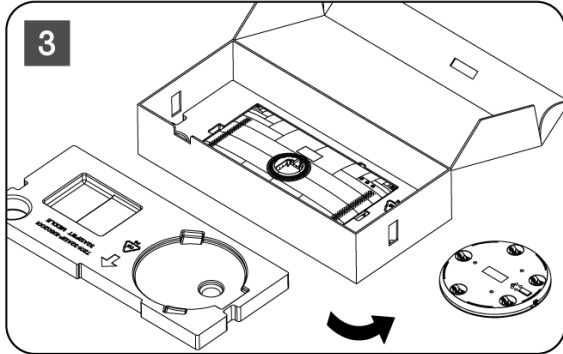

- Kiinnitä television kiinnitystanko alustaan kohdistamalla se paikalleen.
- Aseta ruuvit ruuvinpaikkaan ja kiristä ruuvit.

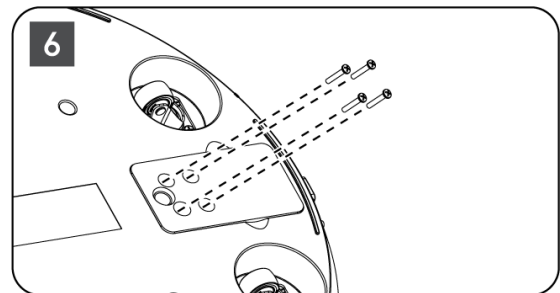
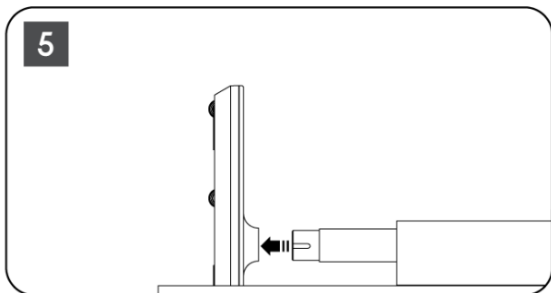

- Ennen kuin irrotat näytön pakkauksesta, irrota ensin suojusrenkas sen takaosasta. Liu'uta sitten somistusrenkas kiinnitystangossa olevaan television pidikkeeseen.

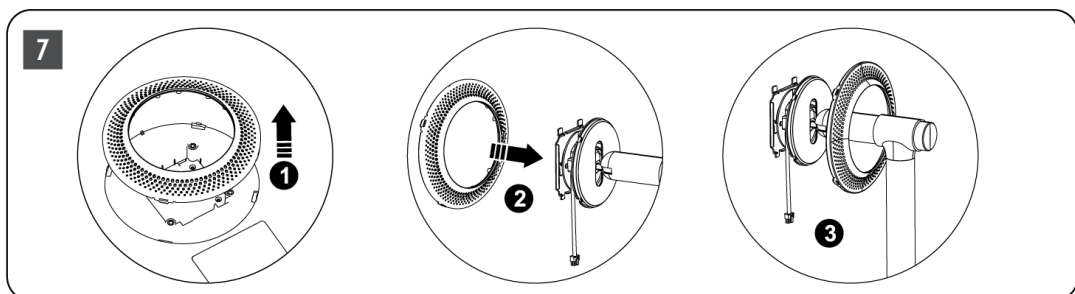

- Kallista näyttöä ylöspäin ja kiinnitä televisio kiinnikkeeseen. Varmista, että television takaosassa olevat, television vakauttamiseen tarkoitetut aukot ovat oikein paikallaan ja kiinnitetty kiinnikkeeseen.
- Kierrä virtajohtoa vastapäivään ja liitä se televisioon.

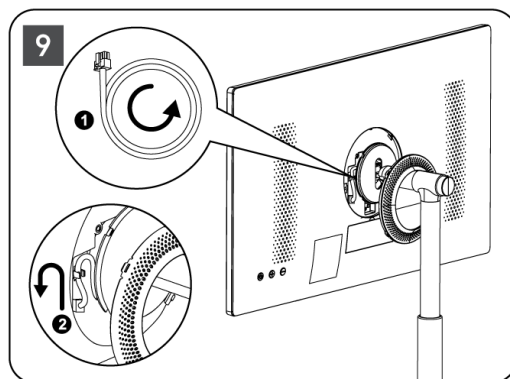
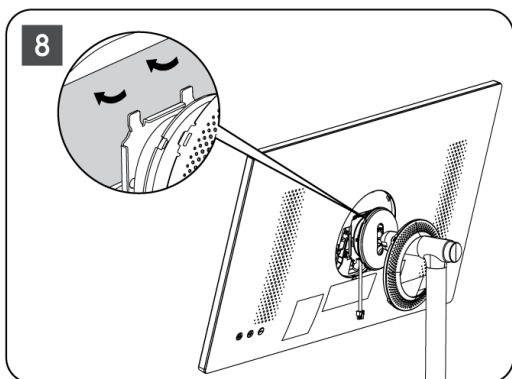

10. Kohdista suojarengaan kiinnitystapit television takaosassa oleviin aukkoihin ja paina sitä varovasti, kunnes tapit lukittuvat ja kansi on asennettu kunnolla, jolloin asennus on valmis.

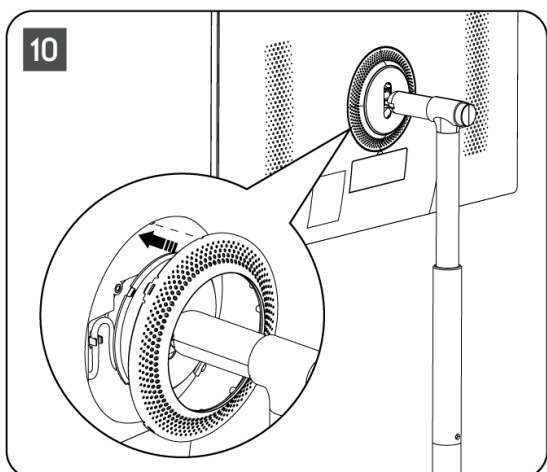

Huomautus: Varmista, että verkkokaapeli on kytketty kunnolla televisioon eikä se estä suojarengasta sulkeutumasta.

2.2 Nostimen purkaminen

Jos haluat irrottaa näytön nostimesta, irrota suojusrengas ja paina television takana olevaa pikavapautuspainiketta.

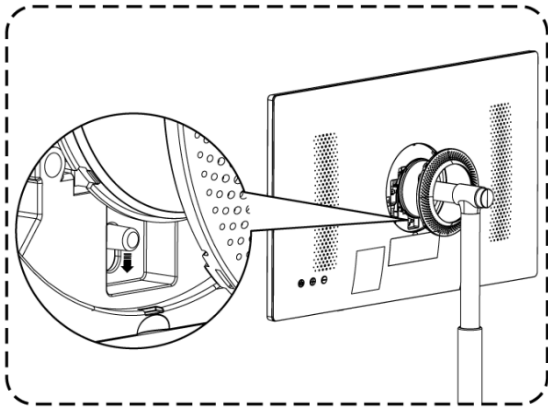

2.3 Kulman ja korkeuden säätö

Voit säätää television korkeutta ja katselukulmaa mukavan katselukokemuksen takaamiseksi.

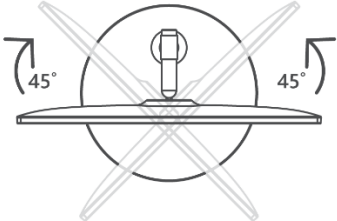
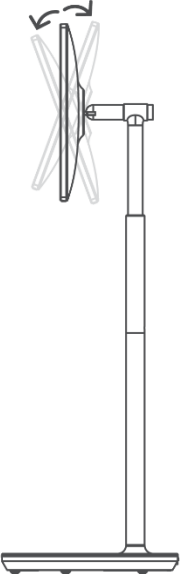
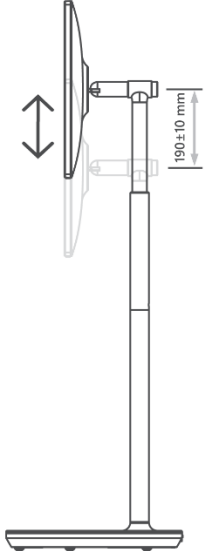
<p>Kääntää vasemmalle/oikealle: $\pm 45^\circ$</p> 	<p>Eteenpäin suuntautuva kulma: $20 \pm 3^\circ$ Kulma taaksepäin: $20 \pm 3^\circ$</p> 	<p>Nostimen korkeus on säädettävissä 190 ± 10 mm:n tarkkuudella.</p> 
---	---	---

Varoitus:

- Älä käänä tuotetta kulmassa yli rajan tai yli suurimman säädettävän korkeusalueen.
- Älä anna käsiesi tai sormiesi jäädä kiinni jalustaan tai korkeussäätöalueelle.

3 TV-painikkeet ja liitännät

3.1 Yhteydet

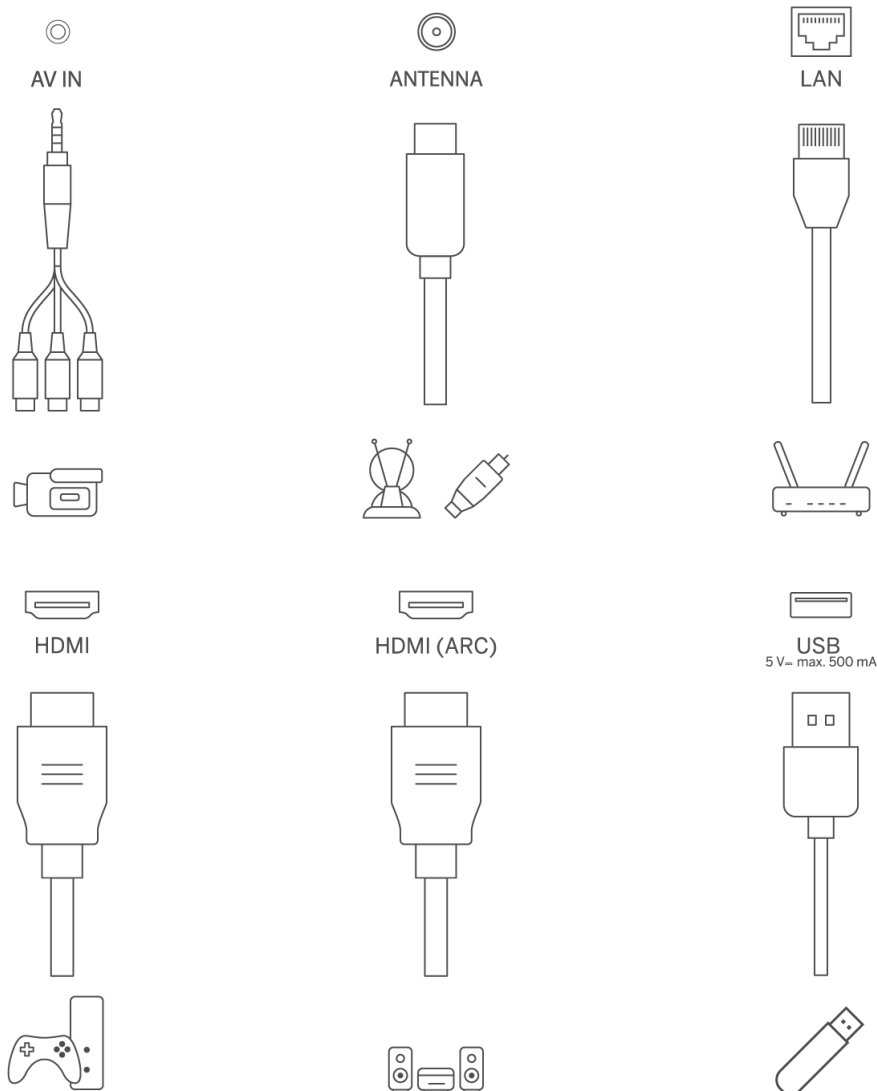

Avaa portin pölysuojus ja kytke se vastaavaan porttiin tarpeen mukaan:

- Jos liität ARC-tukevan laitteen, valitse HDMI 1 -liitäntä.
- HDMI-liitin voi tunnistaa DVI-signaalit ulkoisella HDMI/DVI-kommutaattorilla.
- Tässä käsikirjassa kuvatut oheislaitteet ja kaapelit on hankittava erikseen.

VAROITUS

Älä liitä ulkoantennia korkeaan verkkovirtajohtoon sähköiskun välttämiseksi. Tähän televisioon kytketty langallinen verkkoantenni on eristettävä suojamaadoituksesta, muuten se aiheuttaa tulipalon tai muita vaaroja.

Huomio:

Kytke ensin virtajohto laitteeseen ja sitten verkkolaite pistorasiaan.

3.2 Painikkeiden toiminnot

On/Off: Laitteen kytkeminen päälle tai pois päältä.

- ⏻ Laita televisio valmiustilaan
- ⊕ VOL+: Lisää äänenvoimakkuutta.
- ⊖ VOL-: Vähentää äänenvoimakkuutta.

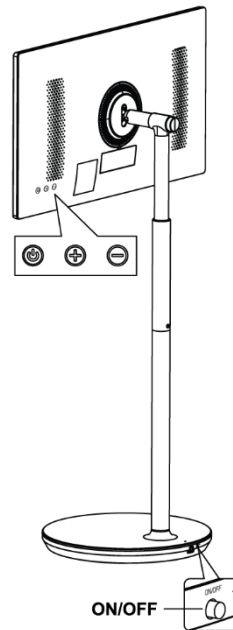

3.3 Sisäisen akun käyttö

TV-telineen jalustassa on sisäinen akku, joka voi antaa tuotteelle virtaa jopa 4 tunnin ajan, kun TV ei ole kytkettynä virtalähteeseen. Akun merkkivalossa on kolme eri väriä (vihreä, keltainen ja punainen), jotka vaihtuvat akun jäljellä olevan kapasiteetin mukaan.

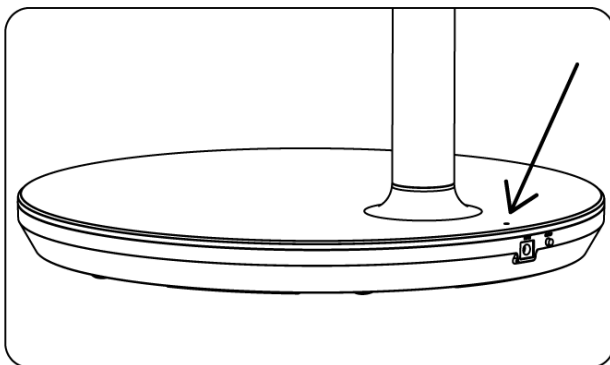

Akun merkkivalo:









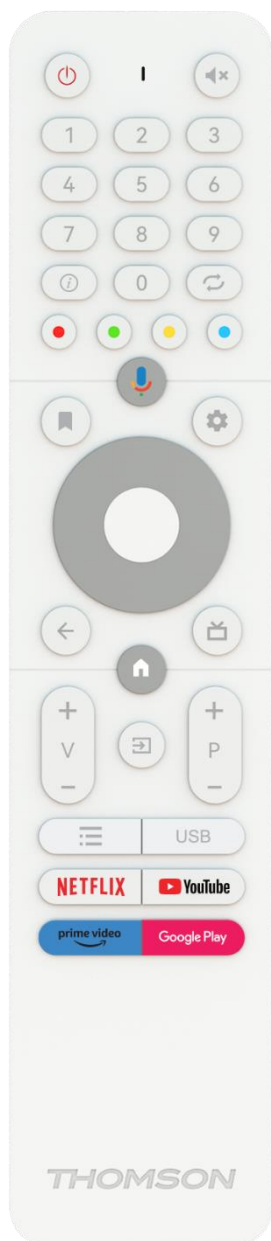











- Vihreä valo: Akun kapasiteetti on riittävä.
- Keltainen valo: Akun kapasiteetti on kohtalainen.
- Punainen valo: Akun kapasiteetti on alhainen tai latautuu.

Huomautus

- Akun täyteen lataaminen kestää noin 4 tuntia tai vain 2 tuntia pikalataustilassa, kun laite on sammutettu.
- Jokainen latausjakso vähentää täyttä latauskapasiteettia ajan myötä, mikä lyhentää akun enimmäiskäyttöaikaa.
- Valmiustilassa akun jäljellä oleva kapasiteetti pienenee luonnollisesti.
- Akkua ei voi ladata ääriolosuhteissa.
- Akun käyttöiän pidentämiseksi on suositeltavaa ladata akkua käytön jälkeen jonkin aikaa sen sijaan, että akku pidetään täysin ladattuna käytön aikana.
- Akun kapasiteetin pitäminen 60 %:ssa (keltainen akun merkkivalo) auttaa pidentämään akun käyttöikää.
- Maksimikäyttöaika täydellisen latauksen jälkeen on 3 tuntia.
- Huoltoaika voi vaihdella eri tekijöiden, kuten liitettyjen laitteiden, käyttölämpötilan, käyttöajan ja käyttäjän asetusten mukaan. Siksi todellinen käyttöaika voi poiketa suunnitellusta käyttöajasta.

4 Kaukosäädin



	Virtapainike/valmiustila: Pikavalmiustila / Valmiustila / Päällä
	Valon merkkivalo
	Mykistä: Sammuta television äänenvoimakkuus kokonaan.
0-9	Numeropainikkeet: Vaihda kanavaa Live TV-tilassa, syötä numero tai kirjain näytön tekstikenttään.
	Tietoja: Näytä tietoja suorasta TV-kanavasta tai toistettavasta mediatiedostosta.
	Sykli: Vaihda nykyisen ja aiemmin katsotun Live TV-kanavan välillä.
	Värilliset painikkeet: Seuraa näytön ohjeita värillisten painikkeiden toiminnoista.
	Mikrofoni: Aktivoi Google Assistant
	Vaihtoehdot: Avaa aloitusnäytön sovellusten ja elokuvien valintaluettelon.
	Asetukset: Näyttää Live-TV-asetukset-valikon (Live-TV-tilassa), näyttää käytettävissä olevat asetusvaihtoehdot, kuten äänen ja kuvan Jos olet ostanut SW:n, jossa on PVR-toiminto (tallennus): kun pidät asetusnäppäintä painettuna 5 sekunnin ajan, TV Live -sovelluksessa avautuu lisänäppäimistö, jossa on enemmän toimintoja.
	Suunanäppäimet: Navigoi valikoissa, asetusvaihtoehdoissa, siirrä tarkennusta tai kursoria jne., aseta tallennusaika ja näytä alasivut Live TV-Teletext-tilassa, kun painat oikealle tai vasemmalle. Seuraa näytön ohjeita
	SELVÄ: Vahvista valinnat, siirry alivalikoihin, katso kanavaluettelo (Live TV -tilassa). Paina 5 sekuntia kytkeäksesi kaukosäätimen taustavalon päälle/pois päältä.
	Takaisin/paluu: Paluu edelliseen valikkoruutuun, siirtyminen askeleen taaksepäin, ikkunoiden sulkeminen, tekstitelevision sulkeminen (Live TV-Teletext-tilassa). Poistu multimediatiedostojen toistosta ja palaa MMP (Multi Medi Player) -yleisvalikkoon.
	Sähköinen ohjelmaopas
	Koti: Avaa aloitusnäyttö
+ v -	Äänenvoimakkuus +/-: Säättää television äänenvoimakkuutta.
	Lähde/syöttö: Sulje ja poistu Live TV-asetukset -valikoista, poistu mistä tahansa käynnissä olevasta sovelluksesta tai valikosta tai OSD-bannerista, vaihda viimeksi asetettuun lähteeseen; TV:n tulojen valitseminen.
+ P -	Ohjelmat +/-: Vaihda TV-/radiokanavien välillä. Selaa kanavaluettelo sivu kerrallaan, kun kanavaluettelo näkyy TV-ruudussa.
	OSD: Avaa näytön näyttövalikko
USB	Avaa multim mediasoitin, jossa voit toistaa mediatiedostoja osoitteesta
	Käynnistä Netflix-sovellus
	Käynnistä YouTube-sovellus
	Käynnistä Prime Video -sovellus
	Käynnistä Google Play -sovellus

5 Alkuasetukset

Ensimmäisen alkuasennuksen aikana näytöllä näkyvä ohjattu asennusohjelma opastaa sinua television määrittämisessä. Seuraa opasta asettaaksesi television oikein.

5.1 Bluetooth-kaukosäätimen pariliitoksen muodostaminen

Paina **BACK** ja **VOL-** samanaikaisesti kaukosäätimessä siirtyäksesi Bluetooth-pariliitostilaan. Kaukosäätimen merkkivalo vilkkuu, kun pariliitostila käynnistyy.

- Oikealla puolella näkyy kaukosäätimen nimi. Korosta se suuntanäppäimillä ja paina **OK**.
- Odota, kunnes kaukosäätimen nimen alla näkyy "Paired", ja jatka asennusta.

Paina **Back** ohittaaksesi pariliitostilan.

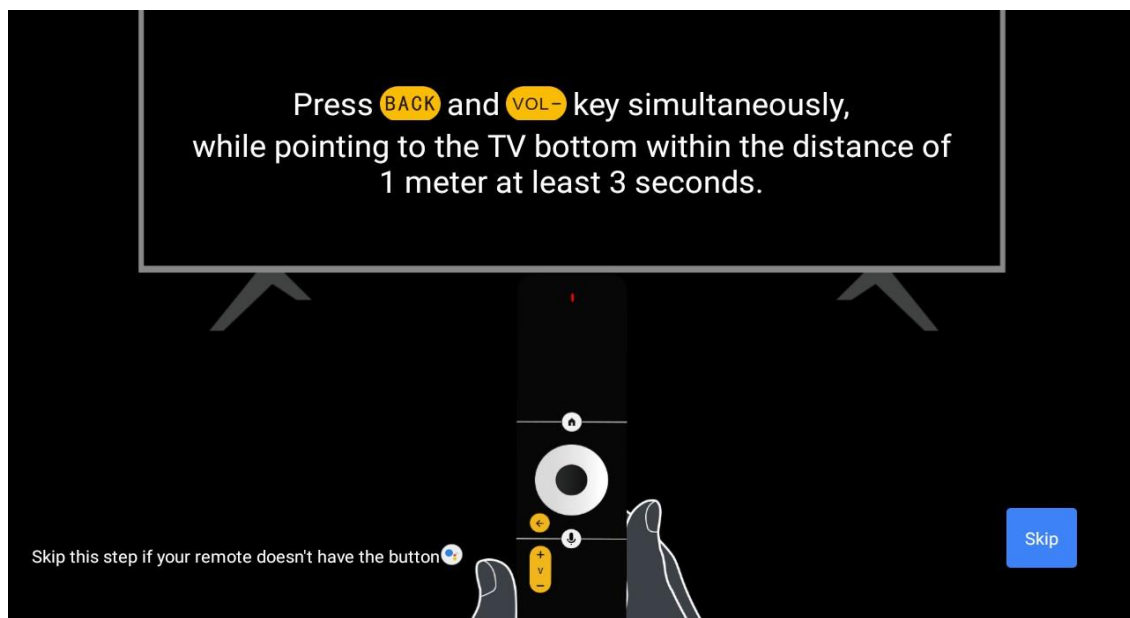

5.2 Kielen valinta

Valitse järjestelmän kieli ylös/alas-painikkeilla ja vahvista sitten painamalla **OK**.

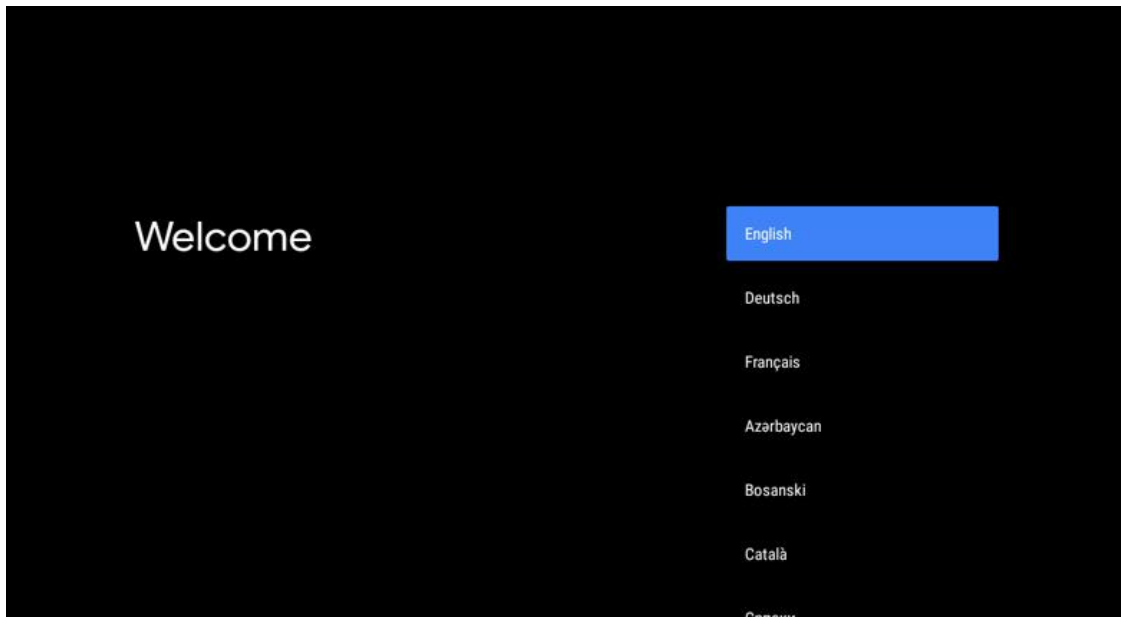

5.3 Aseta televisio nopeasti Android TV -puhelimien avulla.

Android-älypuhelimien liittäminen televisioon. Valitse "Jatka".

- Avaa Android-puhelimessasi esiasennettu sovellus "Google".
- Kirjoita tai sano "Ok Google, aseta laitteeni".
- Napauta mallin nimeä luettelossa

Huomautus: Peruuta painamalla **Back (Takaisin)**. Jos haluat käyttää televisiota normaalisti, valitse "Ohita".

Quickly set up your TV with your Android phone?

You can easily transfer your Android phone's Wi-Fi network and Google Account to your TV

Continue

Skip

Google Quick Setup



1. On your Android Phone, open the pre-installed app "Google"
2. Type or say, "Ok Google, set up my device"
3. Tap Thomson TV (970) on the list

Press Back to cancel

Valitse Wi-Fi, johon haluat muodostaa yhteyden, painamalla ylös/alas-painikkeita, syötä salasana ja vahvista. Jos valitset "Ohita", voit määrittää verkon myöhemmin asetusvalikossa.

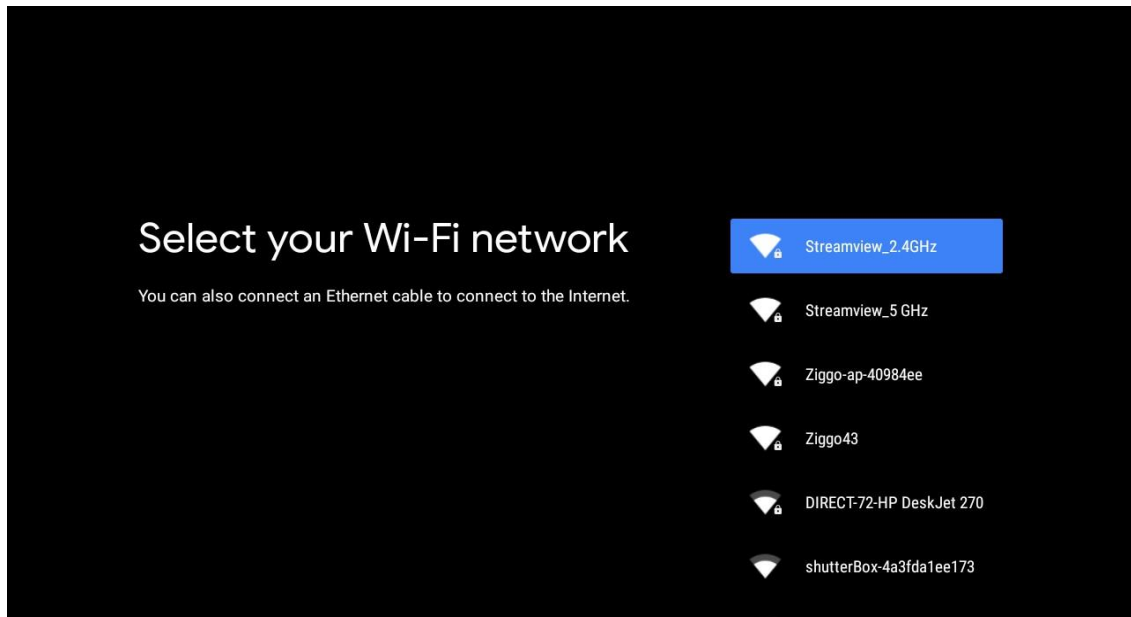

Tutustu verkon tietosuojakäytäntöön ja energiavinkkeihin.

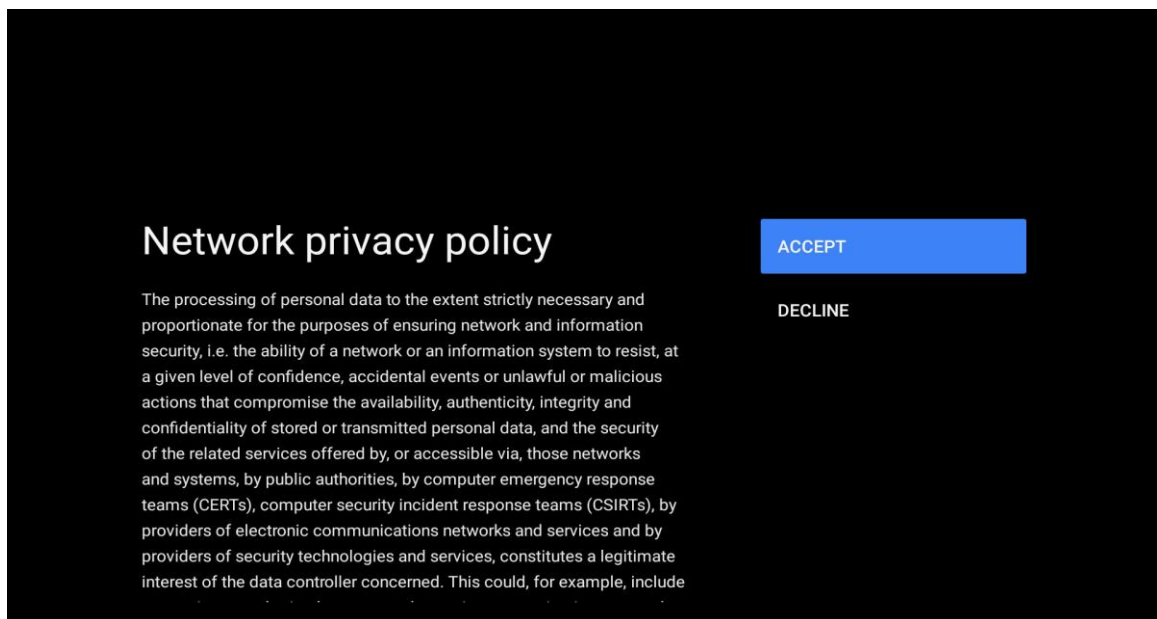

5.4 Google-tilin kirjautuminen sisään

Kirjaudu sisään saadaksesi uusia sovelluksia, suosituksia, elokuvia ja paljon muuta Googlelta.

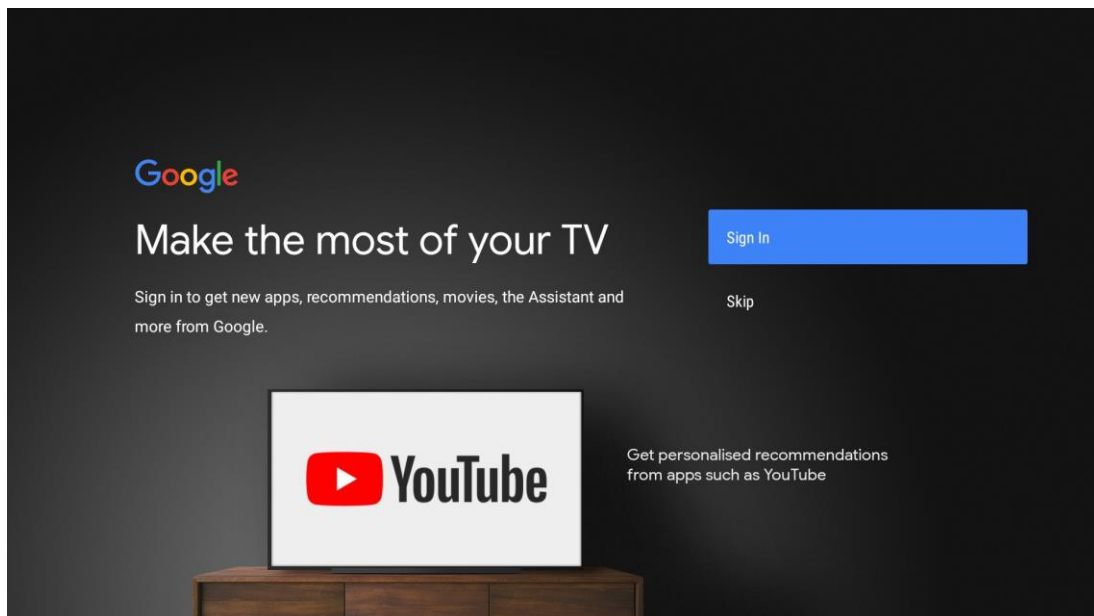

Syötä salasanasi kaukosäätimellä ja kirjaudu Google-tilillesi.

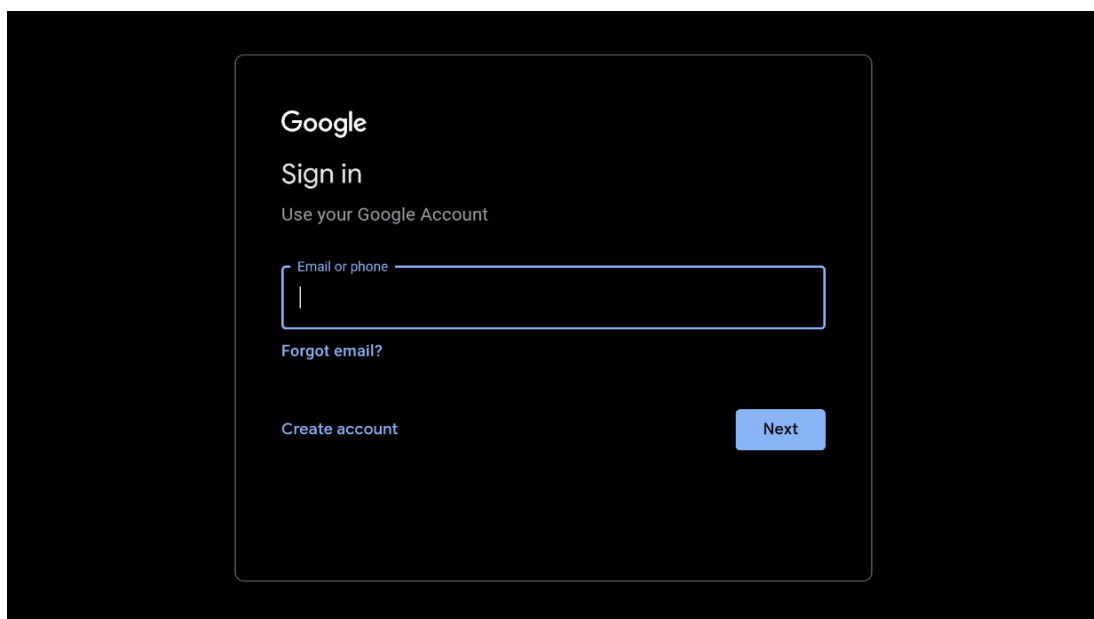

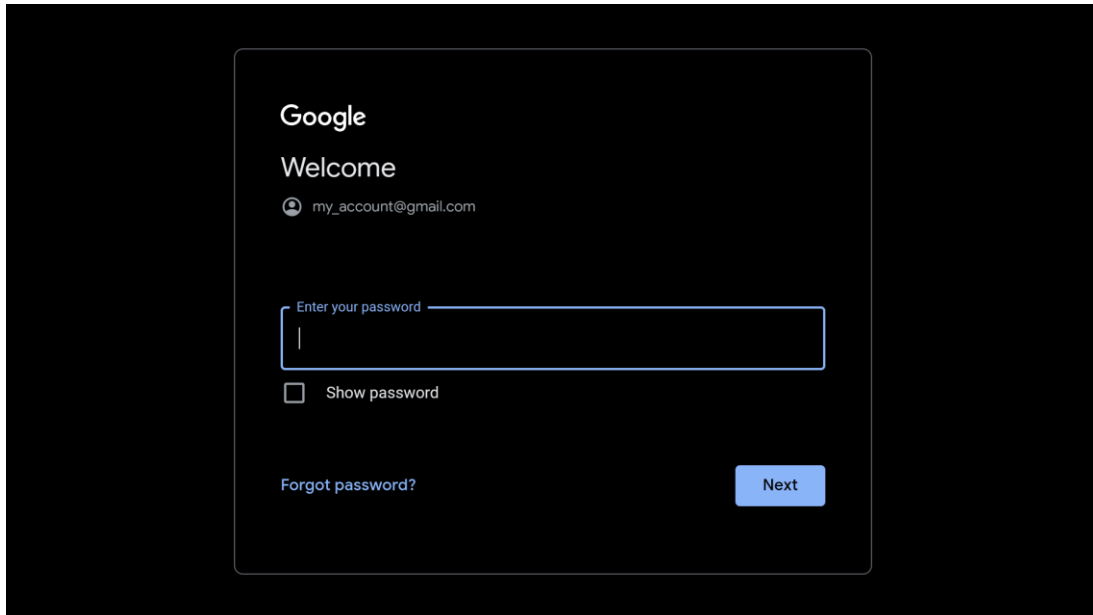

5.5 Käyttöehdot

Jatkamalla hyväksyt Googlen käyttöehdot, jotta tuotekokemusta voidaan parantaa. Valitse "Hyväksyn" jatkaaksesi.

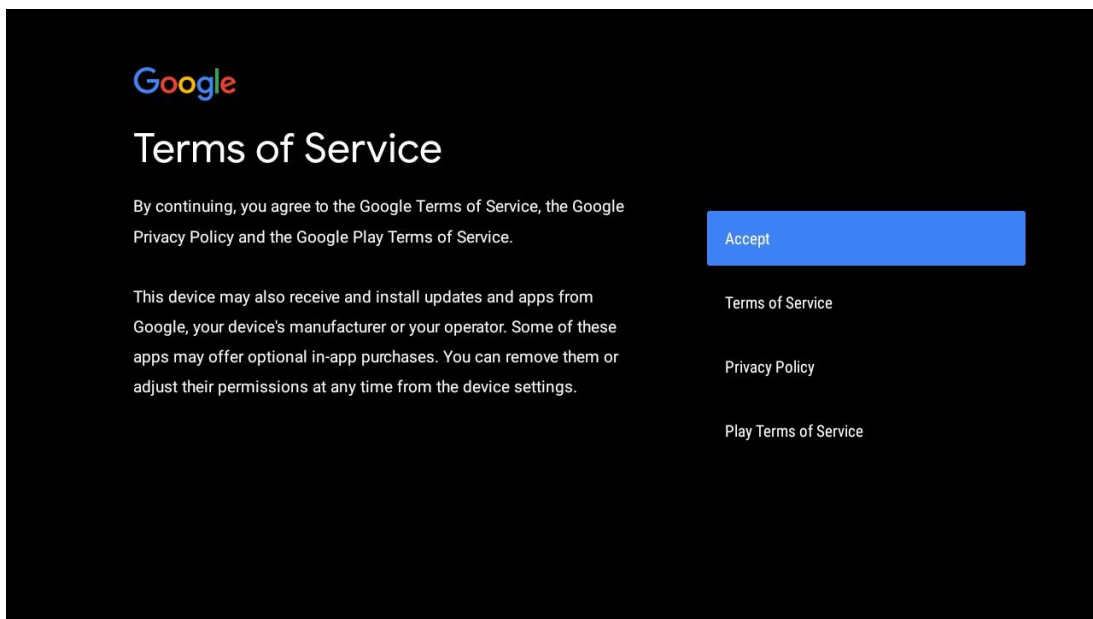

5.6 Google-palvelut

Valitse "Hyväksy" vahvistaaksesi, haluatko, että sijaintisi tunnistetaan Android TV:ssä ja suostut lähettämään automaattisesti diagnostiikkatietoja Googlelle, jotta Google-kokemustasi voidaan parantaa.

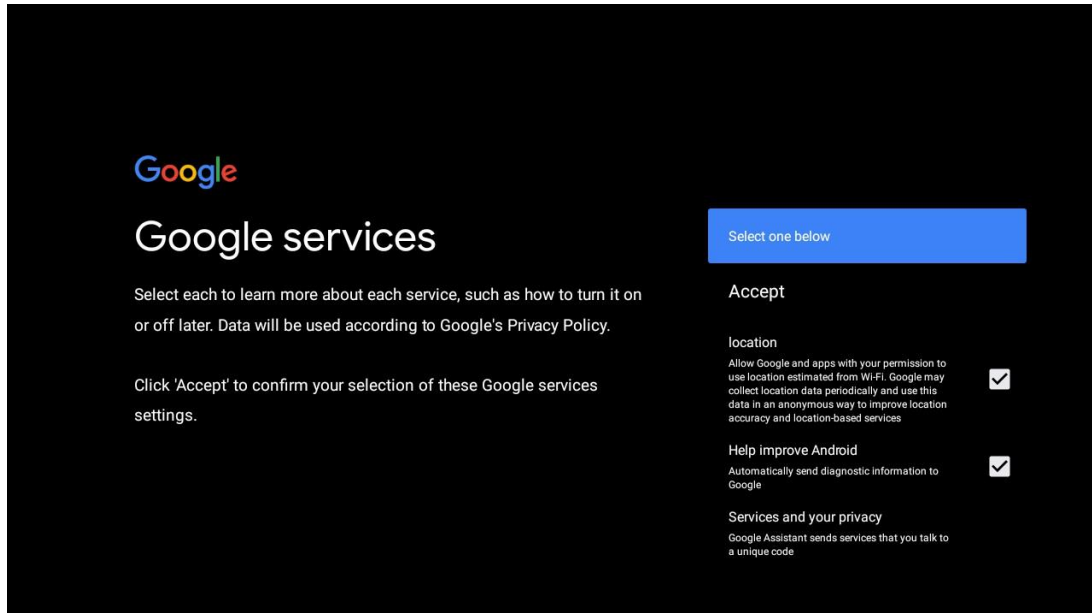

5.7 Google Assistant

Parempaa ääniohjausta televisiolle Google Assistantin avulla.

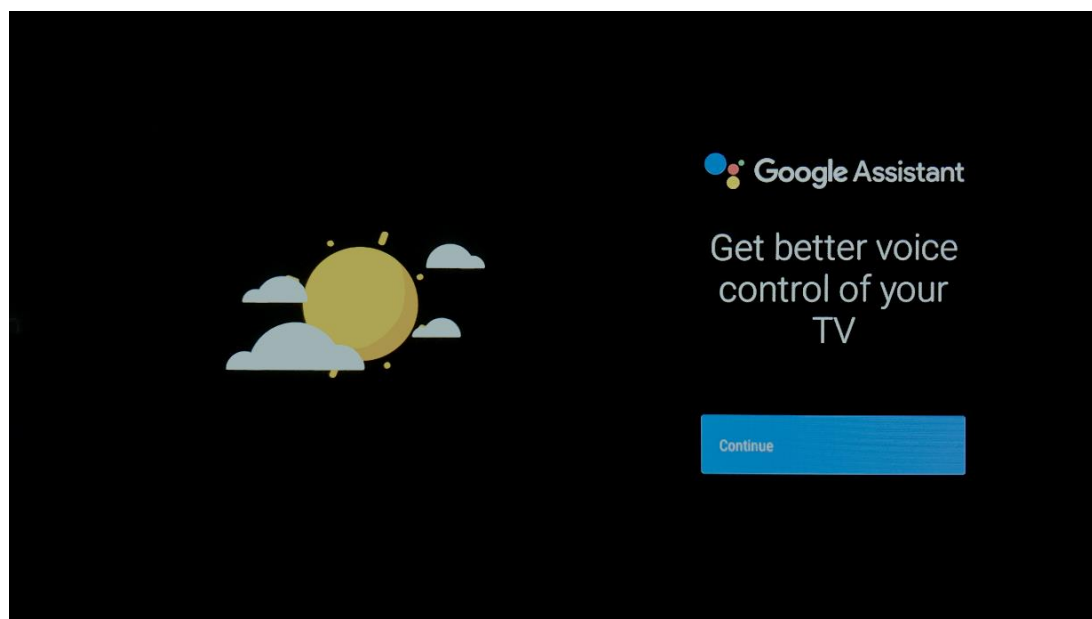

5.8 Hae kaikista TV-sovelluksista ja saat yksilöllisiä tuloksia.

Anna Googlen jakaa pyyntösi television sovellusten kanssa ja etsiä pyydettyjä tietoja näistä sovelluksista ehdottaakseen parempia ja tarkempia tuloksia.

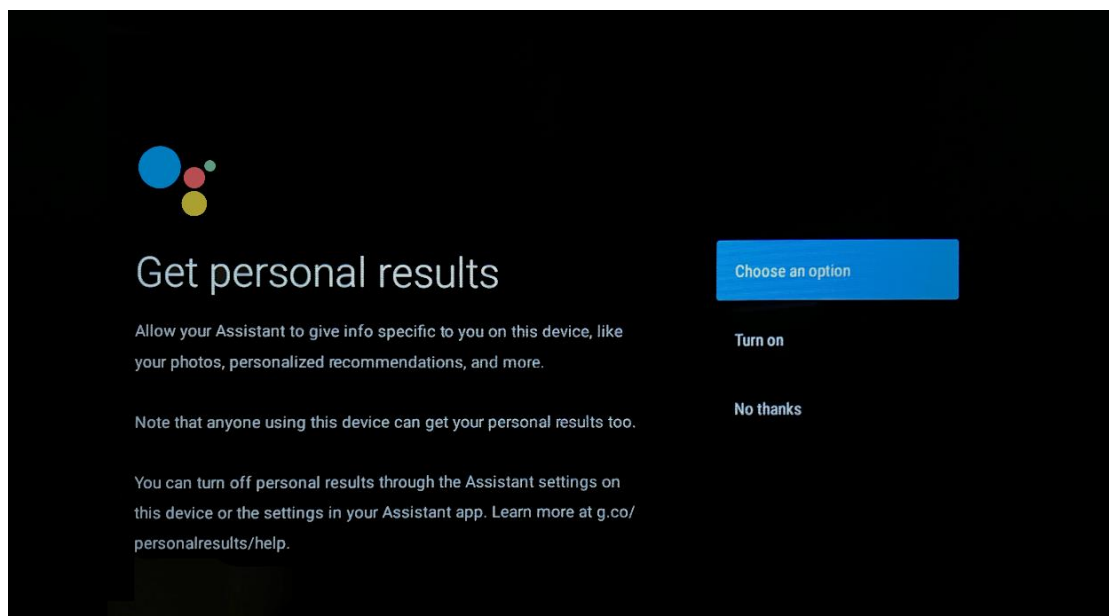
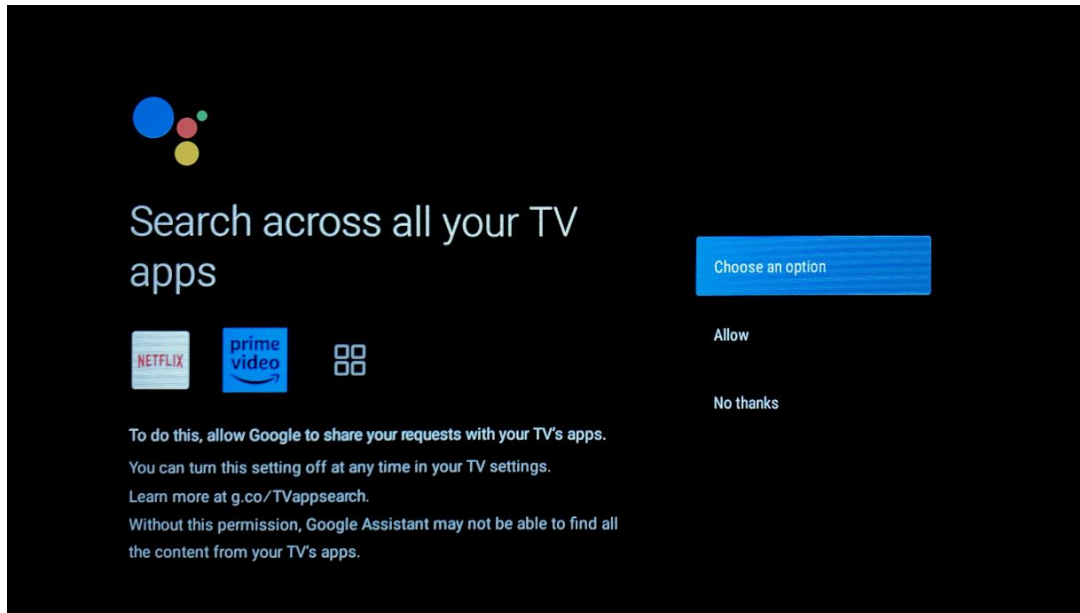

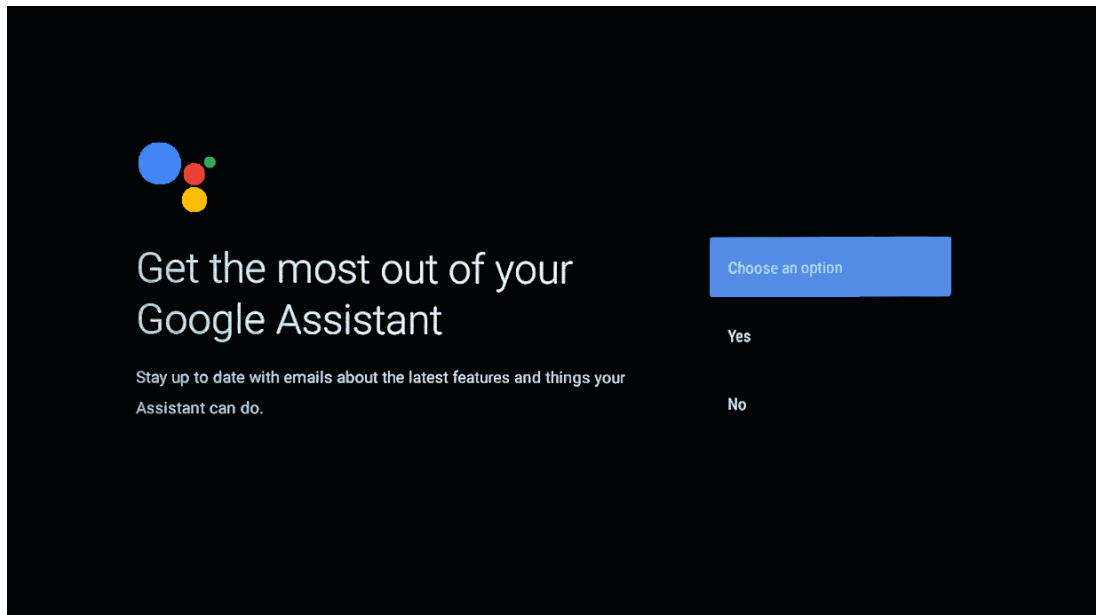

5.9 Google Playn automaattiset asennukset

Valitse, mitkä suositellut sovellukset ja Google-sovellukset haluat asentaa, valitsemalla ne tästä luettelosta. Voit aina asentaa lisää sovelluksia myöhemmin Google Play Storesta.

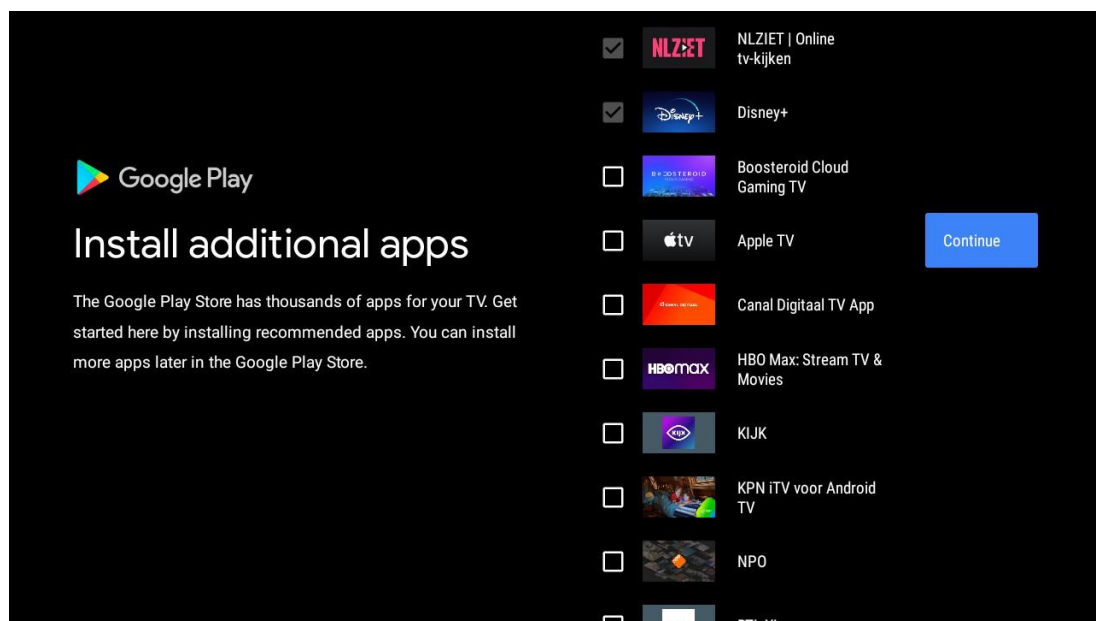

Tietonäytöt tulevat nyt näkyviin. Voit selata asetuksia painamalla oikeaa suuntapainiketta jatkaaksesi.

Your Thomson TV is powered by androidtv

Let's walk through the features of your device.

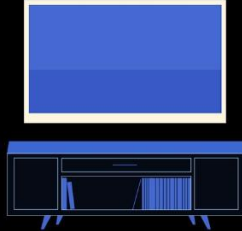

Get apps from Google Play

The Google Play Store offers apps that you're sure to love. Watch shows, stream live sports, play games and more.



Talk to the Google Assistant

After setup, press the mic button on your remote to quickly find the latest blockbuster, check the score of the big game or control your TV.



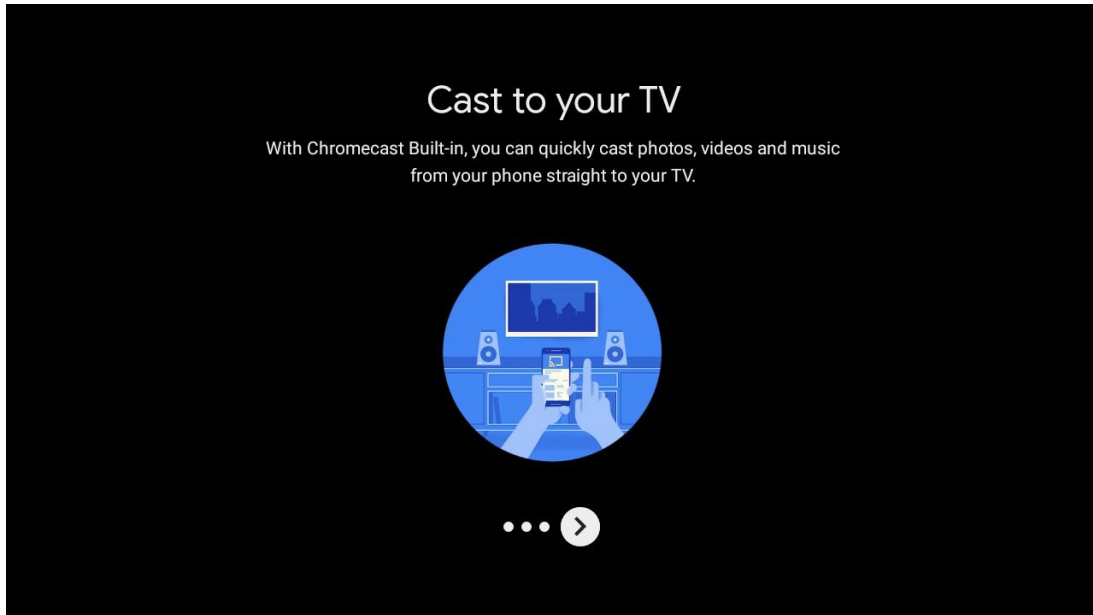

5.10 Valitse alue/maa

Valitse suuntapainikkeilla maa, jossa käytät laitetta, ja vahvista painamalla **OK**.

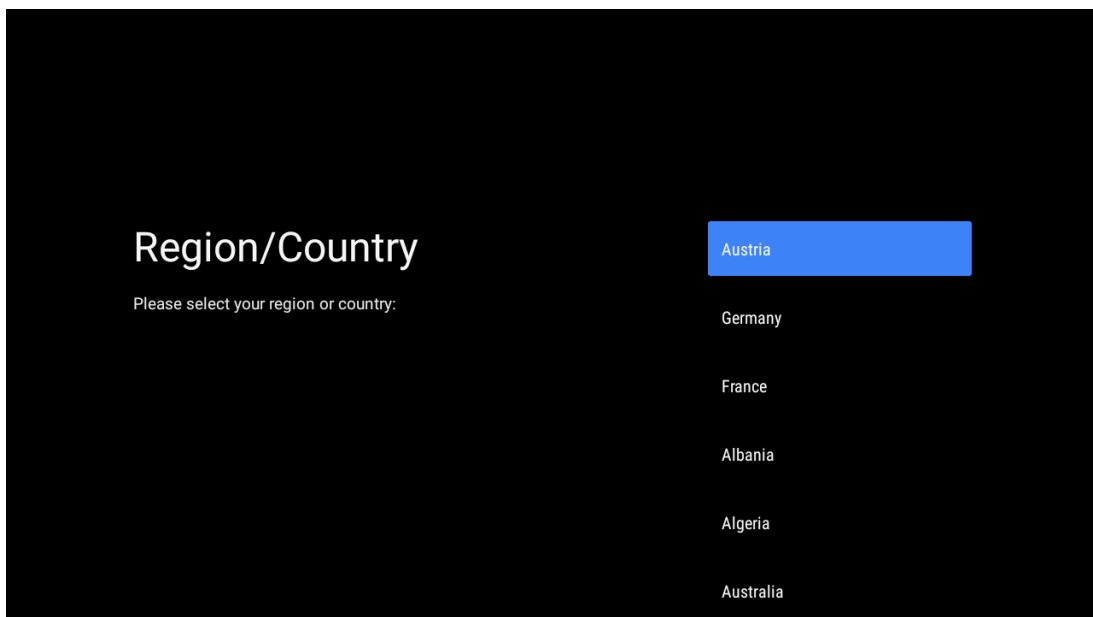

5.11 Luo salasana

Tarvitset tätä salasanaa erilaisiin toimintoihin, kuten Live TV:n asettamiseen tai laitteen nollaamiseen.

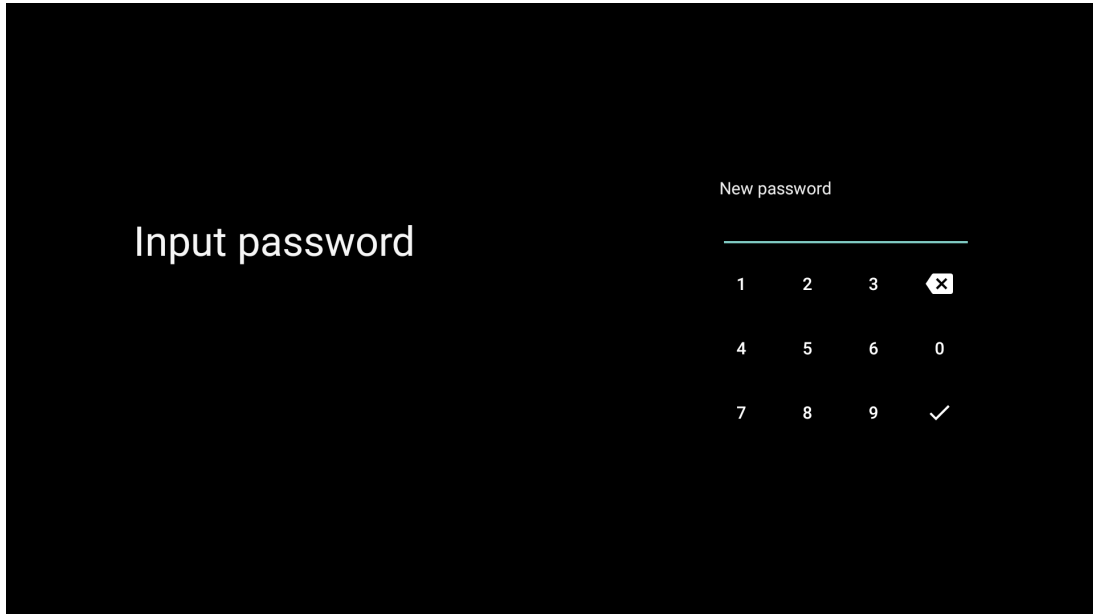

Input password

New password

1 2 3 x

4 5 6 0

7 8 9 ✓

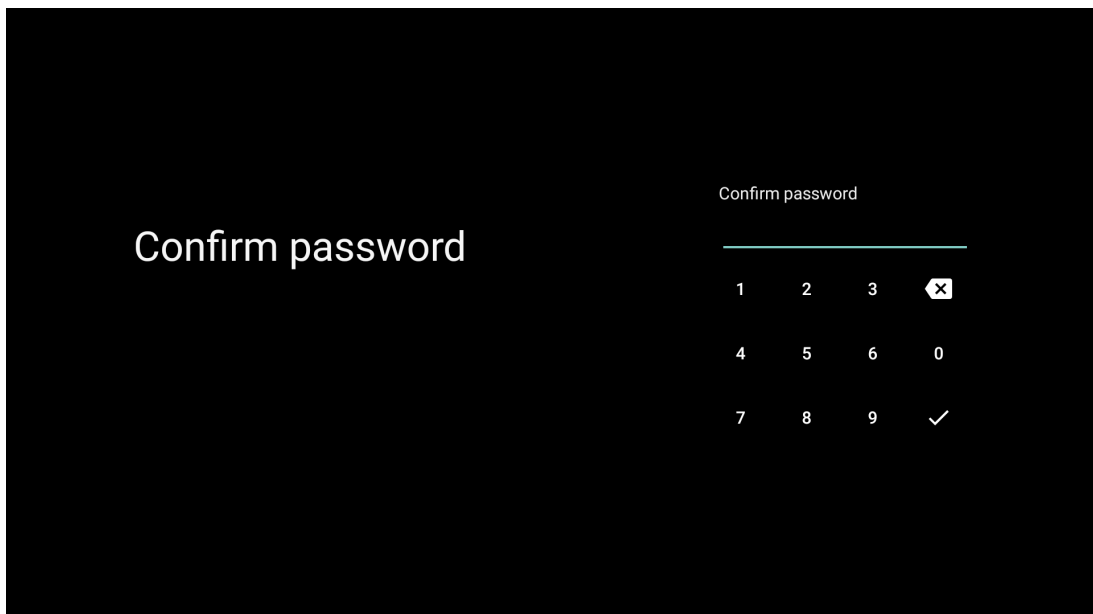

Confirm password

Confirm password

1 2 3 x

4 5 6 0

7 8 9 ✓

5.12 Valitse TV-tila

Valitse tarpeisiisi parhaiten sopiva TV-tila: Koti tai kauppa.

- "Koti"-tila on optimoitu tehokkaaseen energiankäyttöön kotikäytössä.
- "Kauppa"-tila on optimoitu demon tallentamiseen kiinteillä asetuksilla.

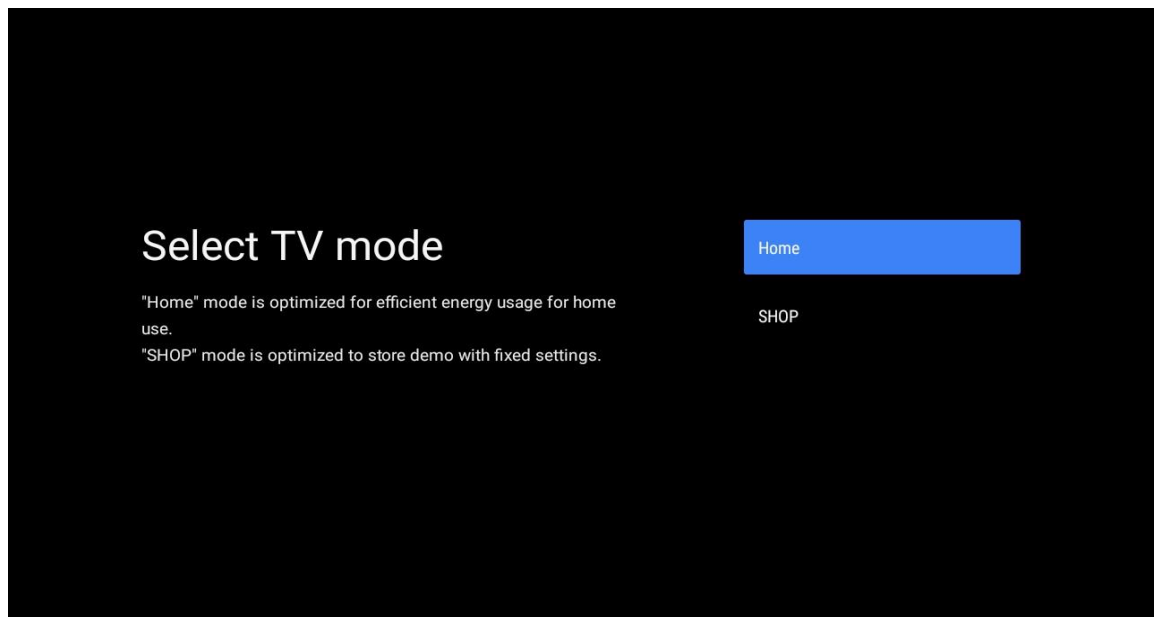

5.13 Google Cast

Valitse On/Off, jos haluat Google Castin saataville.

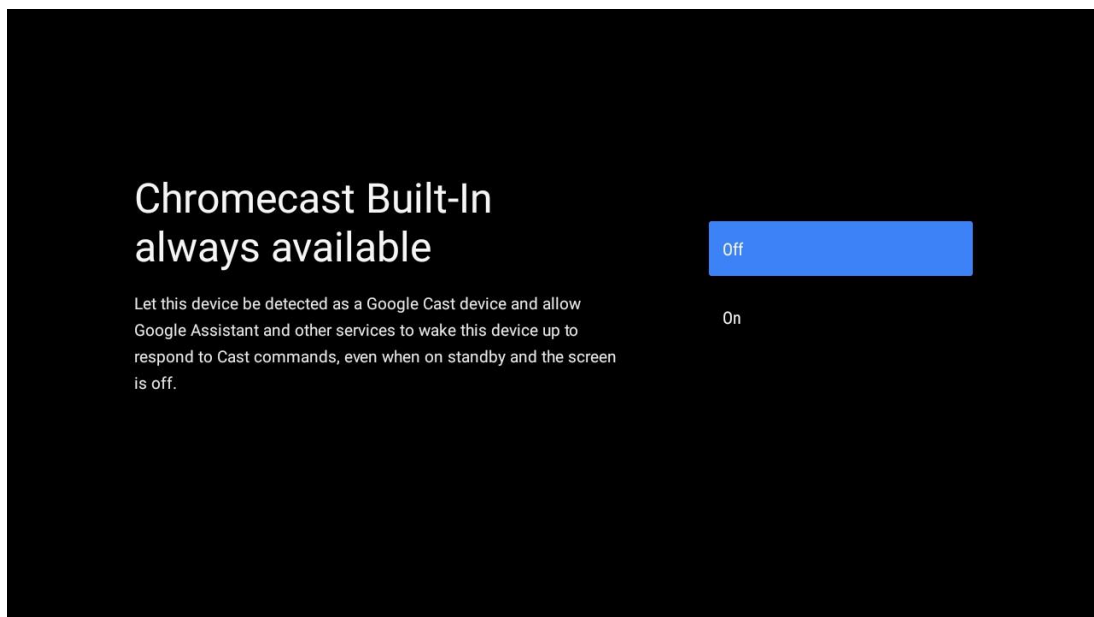

5.14 TV-kanavan asetus

Valitse Antenni tai Kaapeli TV-kanavien etsimistä varten.

Jos valitset "Ohita", kanavahaun voi suorittaa myöhemmin valikossa.

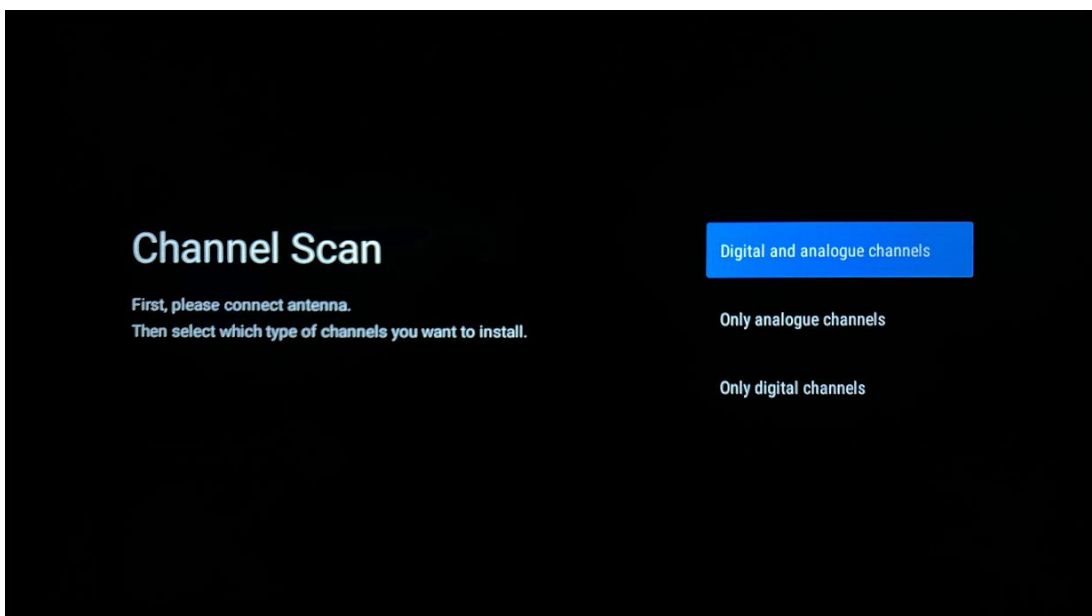
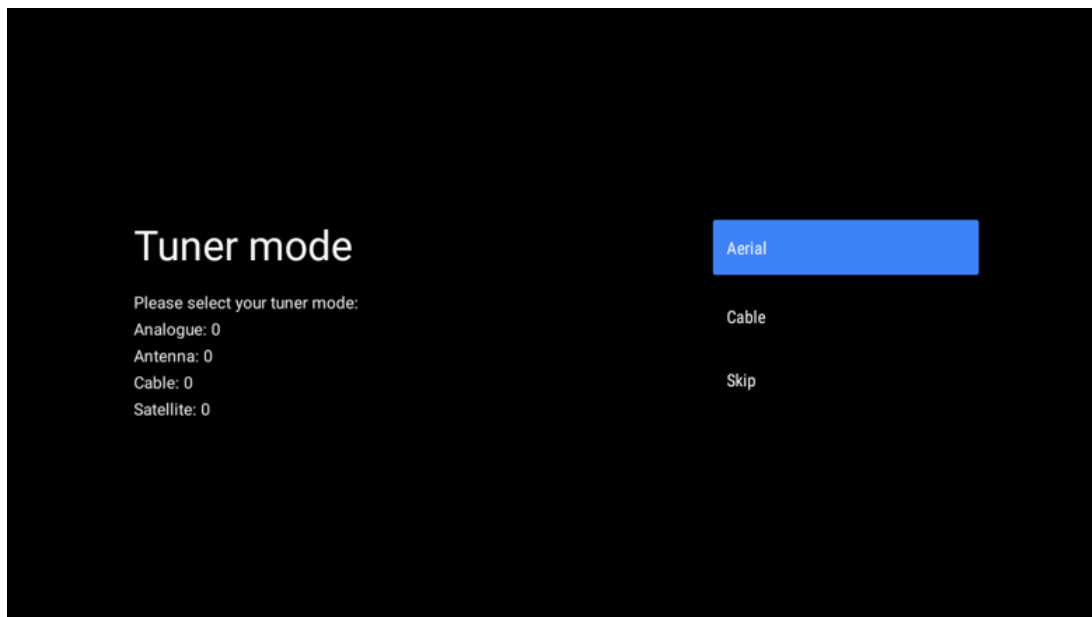

Huomautus: Jos et halua suorittaa viritintarkistusta, valitse kuitenkin jokin käytettävissä olevista vaihtoehdoista. Voit ohittaa skannauksen ohjatun asennuksen myöhemmässä vaiheessa. Jos ohitat tämän vaiheen, voit suorittaa kanavahaun myöhemmin käyttämällä siihen liittyviä Kanavat-valikon vaihtoehtoja.

Seuraavaksi valitaan viritintila. Valitse virittimen mieltymys asentaaksesi kanavia Live TV:tä varten. Antenni- ja kaapelivaihtoehdot ovat käytettävissä. Korosta ympäristöäsi vastaava vaihtoehto ja jatka painamalla OK tai oikeaa suuntapainiketta.

Antenni

Jos Antenni on valittu, televisio etsii digitaalisia maanpäällisiä ja analogisia lähetyksiä. Korosta seuraavassa näytössä "Scan" (Etsi) ja paina **OK** aloittaaksesi haun tai valitse "Skip Scan" (Ohita haku) jatkaaksesi ilman haun suorittamista.

Kaapeli

Jos valittuna on Kaapeli, televisio etsii digitaalisia kaapeli- ja analogisia lähetyksiä. Jos sellaisia on, käytettävissä olevat operaattorivaihtoehdot luetellaan "Valitse operaattori" -näytössä. Muussa tapauksessa tämä vaihe ohitetaan. Voit valita luettelosta vain yhden operaattorin. Korosta haluamasi operaattori ja jatka painamalla **OK** tai oikeaa suuntapainiketta.

Valitse seuraavassa näytössä "Skannaa" aloittaaksesi haun tai valitse "Ohita skannaus" jatkaaksesi ilman haun suorittamista. Jos valitaan "Scan", näyttöön tulee konfigurointiruutu. Skannaustila, taajuus (kHz), modulaatio, symbolinopeus (kSym/s) ja verkkotunnusasetukset on ehkä asetettava. Täydellisen skannauksen suorittamiseksi aseta "Scan Mode" -asetukseksi "Full/Advance", jos se on käytettävissä. Valitusta operaattorista ja/tai skannaustilasta riippuen jotkin vaihtoehdot eivät ehkä ole asetettavissa. Kun olet asettanut käytettävissä olevat vaihtoehdot, jatka painamalla oikeaa suuntapainiketta. TV alkaa etsiä käytettävissä olevia lähetyksiä.

Huomautus: Tässä televisiossa ei ole CI-korttipaikkaa. Siksi se tukee vain vapaasti vastaanotettavien (FTA) DVB-C-kanavien katselua.

5.15 Vastuuvapauslauseke

Kun asennus on valmis, sinua pyydetään hyväksymään vastuuvapauslauseke.

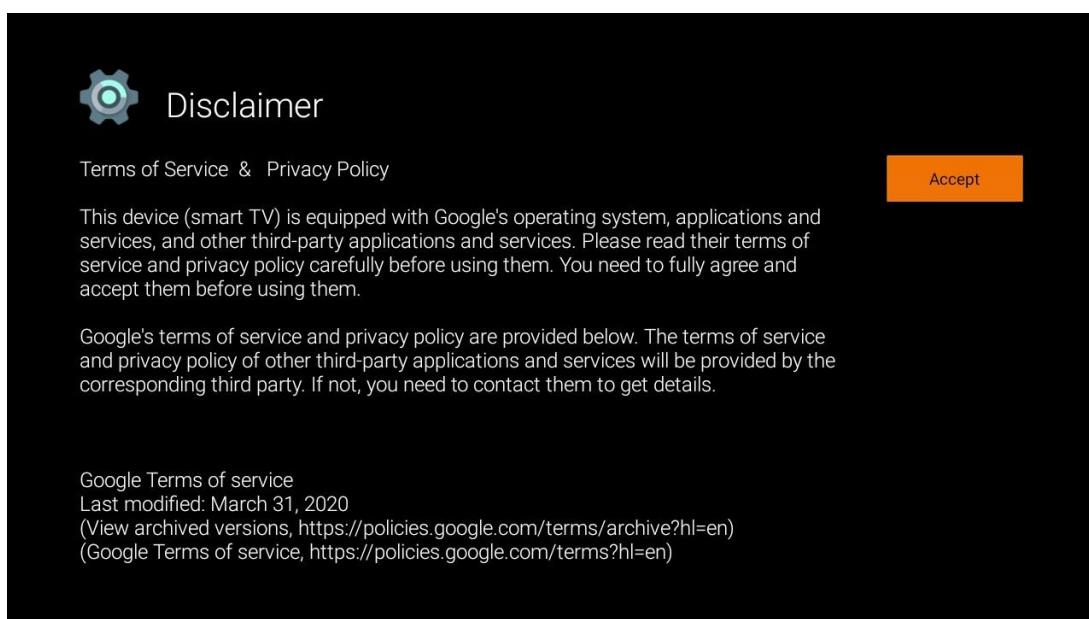

6 Etusivu

Jotta voit nauttia Android TV:n monista eduista, television on oltava yhteydessä Internetiin. Liitä televisio kotiverkkoon, jossa on aktiivinen Internet-yhteys. Voit liittää television modeemiin/reitittimeen langattomasti tai kaapelilla. Lisätietoja TV-laitteen liittämistä Internetiin on Asetukset / Verkko ja Internet -valikossa.

Aloituspäyttö on television keskipiste. Aloitusnäytöstä voit käynnistää minkä tahansa sovelluksen, käynnistää Live TV -sovelluksen TV-lähetysten katsomista varten, katsella elokuvaa eri Streaming-sovelluksista tai vaihtaa HDMI-porttiin liitettyyn laitteeseen. Voit myös lopettaa minkä tahansa sovelluksen käytön milloin tahansa ja palata aloitusnäyttöön painamalla kaukosäätimen Home-painiketta.

Aloituspäytön käytettävissä olevat vaihtoehdot on sijoitettu riveihin. Voit navigoida aloitusnäytön vaihtoehdoissa kaukosäätimen suuntapainikkeilla. Saatavilla saattaa olla sovelluksia, YouTube, Google Play Movies & TV, Google Play Music ja Google Play -palveluun liittyviä rivejä ja asennettujen sovellusten rivejä. Valitse rivi ja siirrä sitten tarkennus haluamaasi kohtaan rivillä. Tee valinta tai siirry alivalikkoon painamalla **OK**.

Huomautus: Aloitusnäyttö voi sisältää erilaisia elementtejä riippuen televisiovastaanottimen asetuksista ja maavalinnasta, jonka valitsit alkuasetusten aikana.

6.1 Etsi

Hakutyökalut sijaitsevat näytön vasemmassa yläkulmassa. Voit joko kirjoittaa sanan aloittaaksesi haun virtuaalinäppäimistön avulla tai kokeilla äänihakua kaukosäätimeen integroidun mikrofonin avulla. Siirrä tarkennus haluttuun vaihtoehtoon ja jatka painamalla **OK**.

Äänihaku: Valitse kaukosäätimen suuntapainikkeilla mikrofonikuvake ja käynnistä äänihakutoiminto painamalla **OK**. Googlen äänihakukenttä tulee näkyviin näytön alaosaan. Esitä kysymyksesi Googlelle ja televisio vastaa sinulle. Paikallisia hakusanoja varten on tärkeää, että television Valikkokieli on asetettu paikalliselle kielelle.

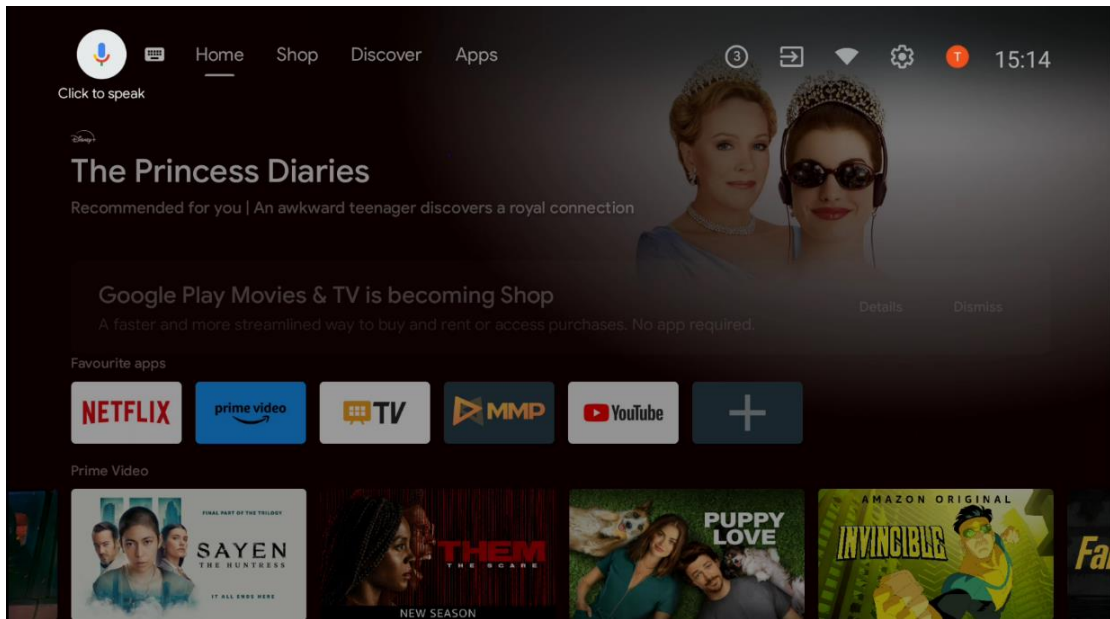

Näppäimistö Valitse näppäimistö kuvake kaukosäätimen suuntapainikkeilla ja paina **OK**. Virtuaalinen Google-näppäimistö tulee näyttöön. Kirjoita kysymys, johon haluat vastauksen.

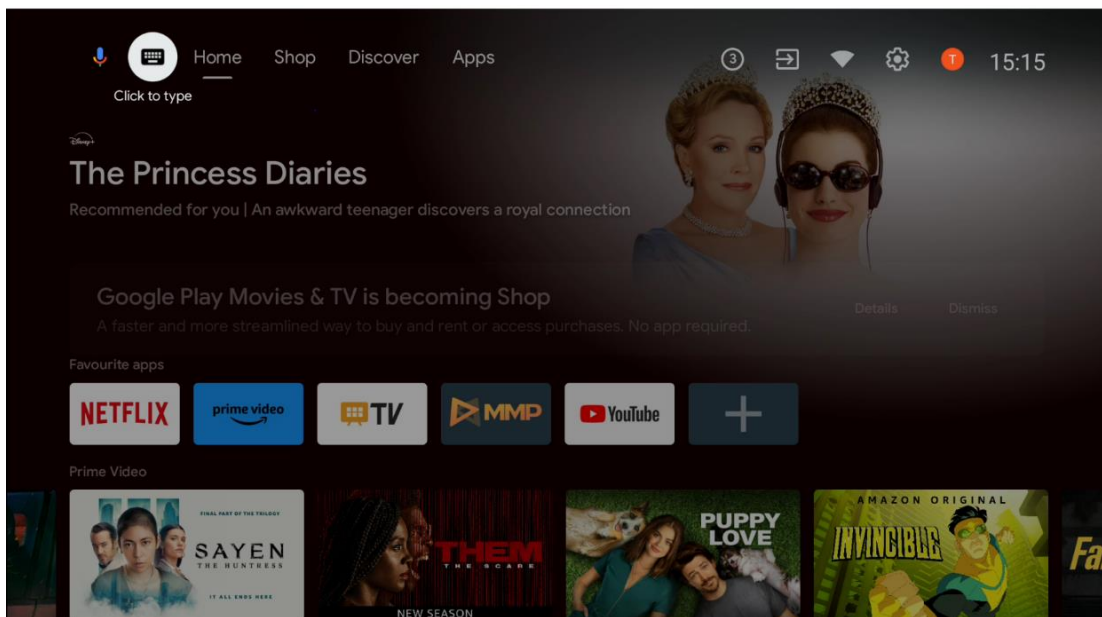

6.2 Kauppa

Valitse aloitusnäytössä "Kauppa", niin Google TV Shopin tarjoukset tulevat näkyviin. Täältä voit vuokrata tai ostaa erilaisia elokuvia tai muuta multimediasisältöä Google Shopista.

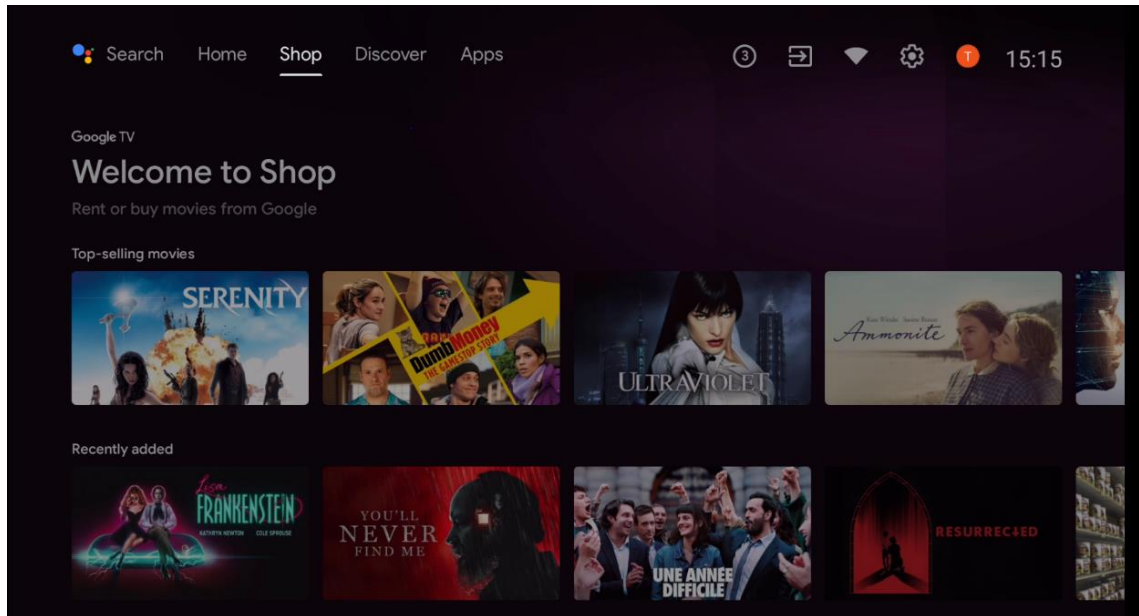

6.3 Tutustu

Valitse aloitusnäytössä "Tutustu" näyttääksesi televisioon asennettujen suoratoistosovellusten suosittelemat elokuvat tai sarjat.

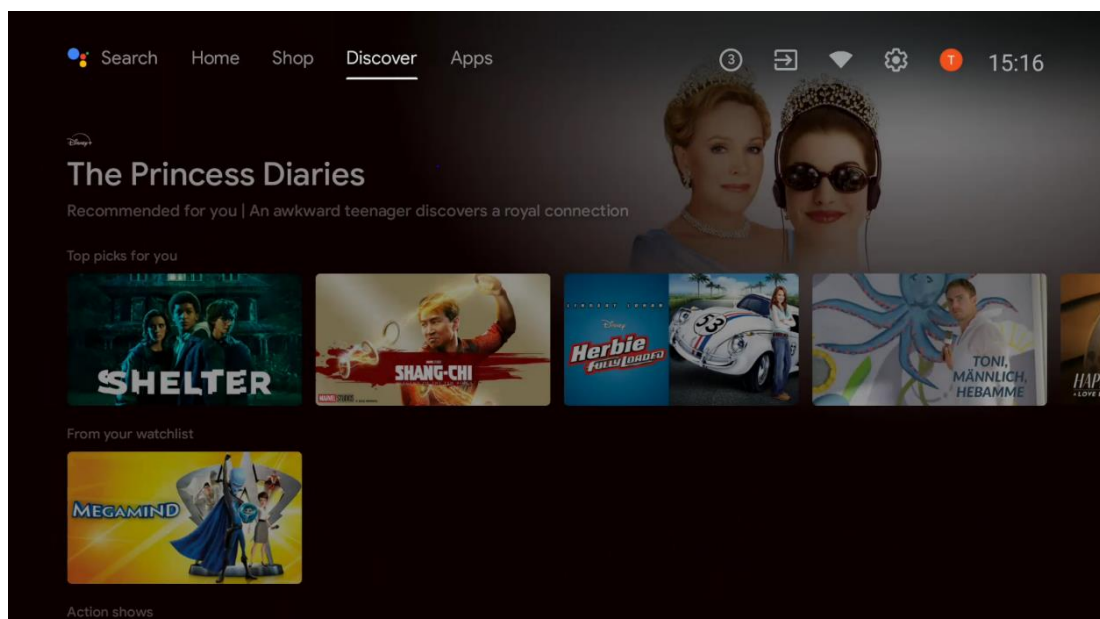

6.4 Sovellukset

Valitse "Sovellukset" aloitusnäytössä näyttääksesi televisioon asennetut sovellukset.

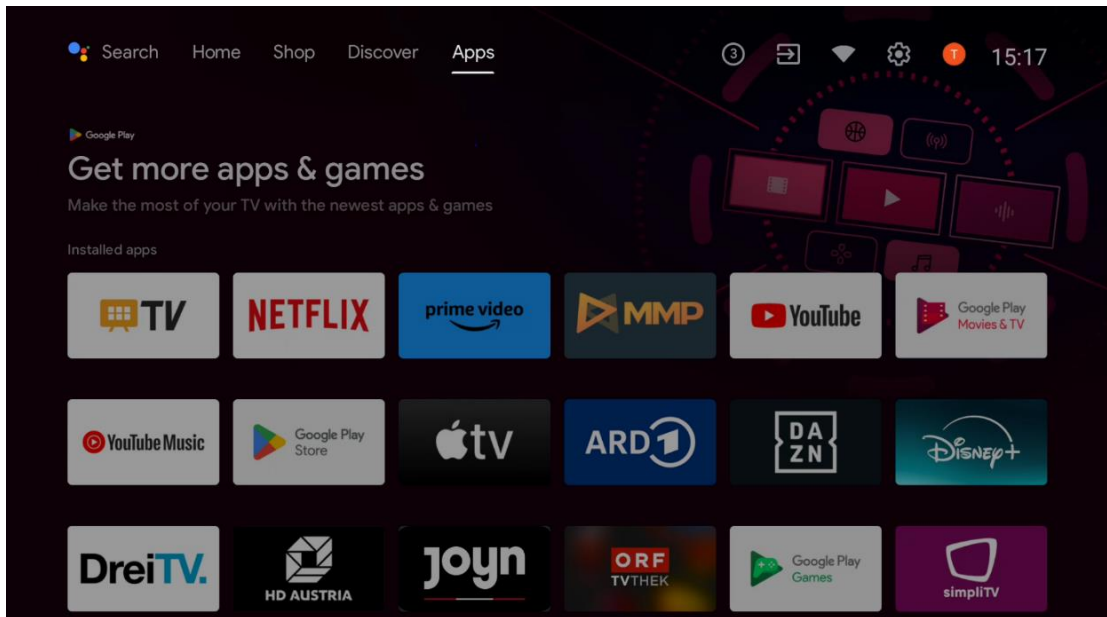

6.5 Ilmoitukset

Valitse aloitusnäytön Ilmoitukset-kuvake näyttääksesi Googlen tai TV-toimintojen viestit.

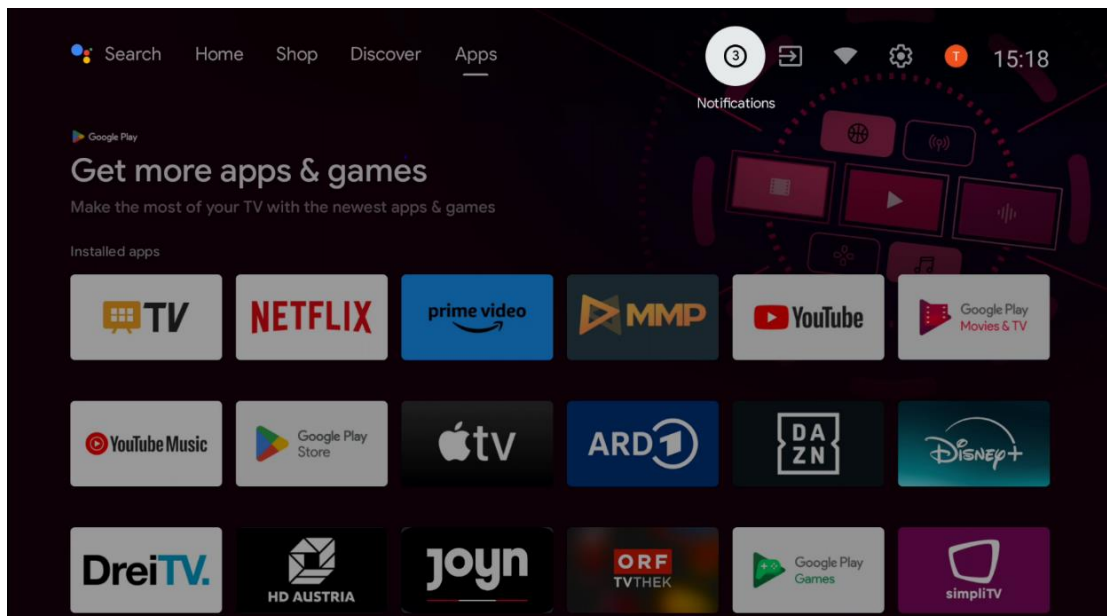

6.6 Tulot

Valitse aloitusnäytön Tulot-kuvake näyttääksesi käytettävissä olevat TV-signaalilähteet tai televisioon liitetyt laitteet.

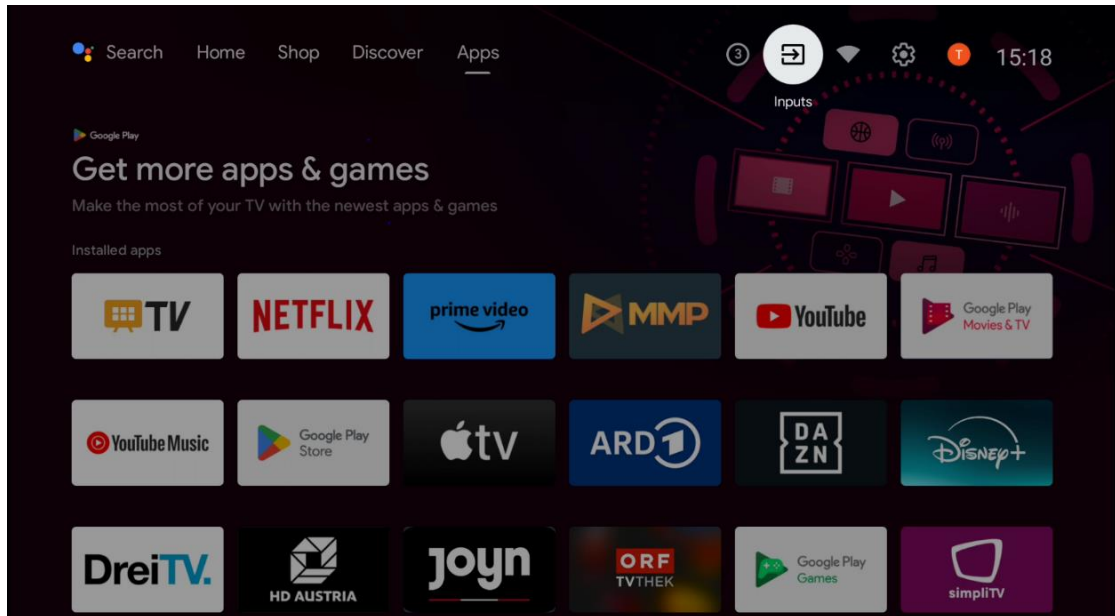

6.7 Verkko ja Internet

Valitse aloitusnäytön Verkko-kuvake näyttääksesi TV:n Internet-yhteyden tilan.

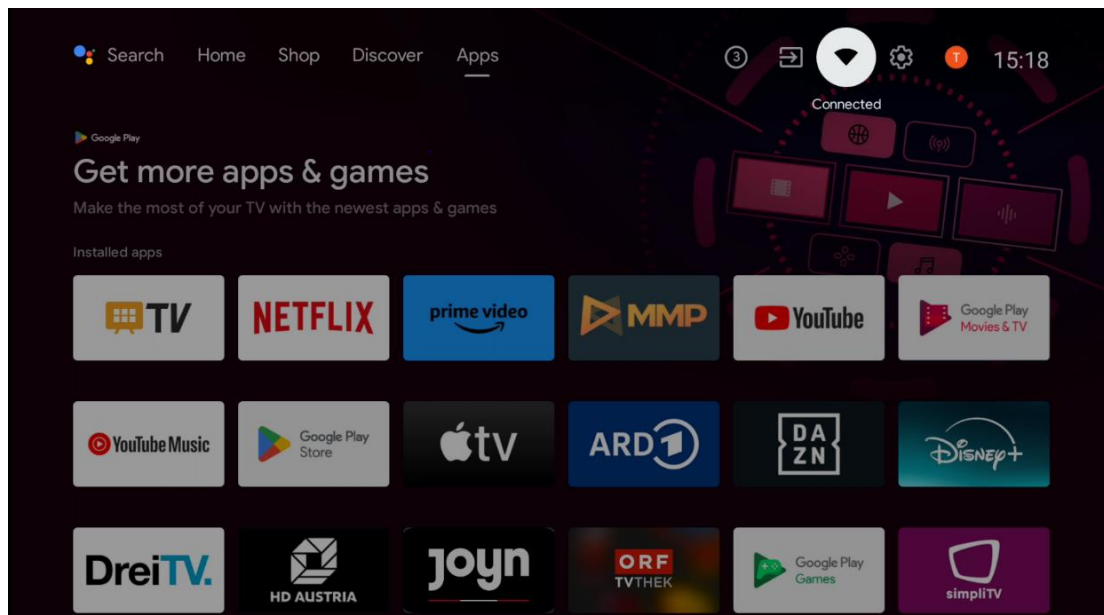

6.8 Asetukset

Näytä TV-asetukset valitsemalla aloitusnäytössä Connected/Not Connected -kuvake. Tämä valikko selitetään tarkemmin luvussa 7.

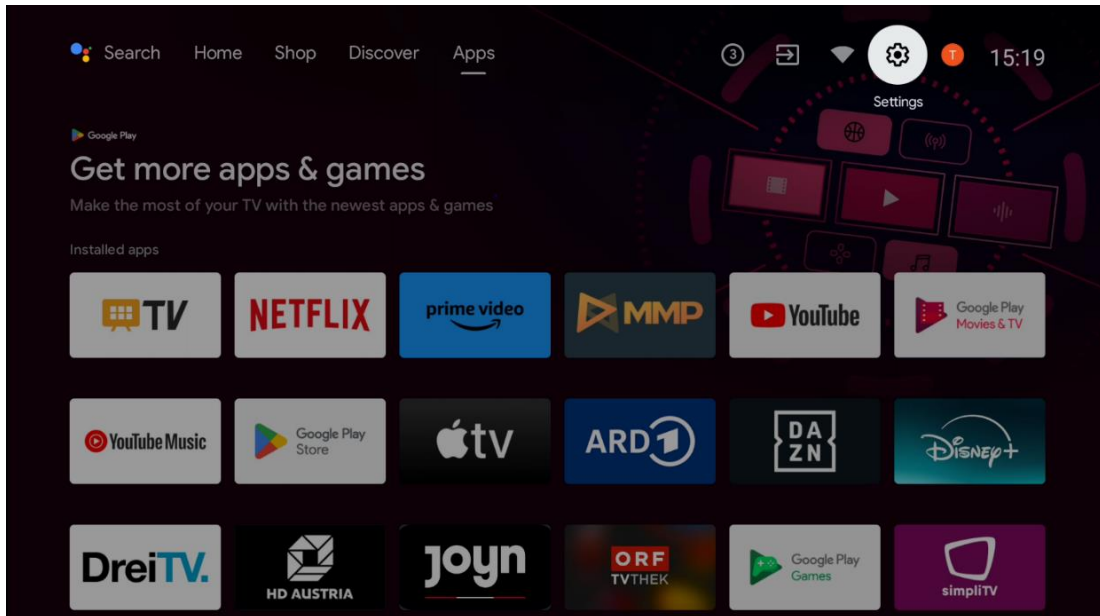

6.9 Google-tili

Valitse aloitusnäytön Profiilipainike näyttääksesi televisioon kirjautuneet Google-tilit, lisätäksesi lisää Google-tilejä tai poistaaksesi niitä.

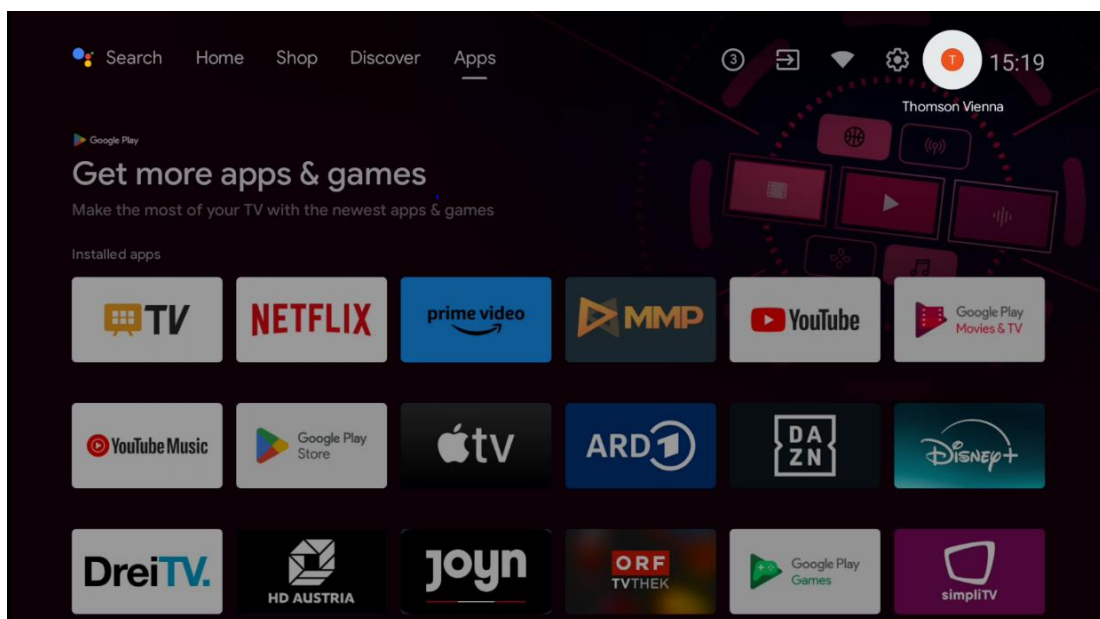

6.10 Suosikkisovellukset

Ensimmäisellä rivillä näet pikanäppäimet suosikkisovelluksiasi. Tärkeimmät suoratoistopalvelusovellukset, kuten Netflix tai YouTube, sekä Live TV ja MMP (Multimedia Player) löytyvät myös täältä.

Valitse sovellus kaukosäätimen suuntapainikkeilla ja vahvasta OK-painikkeella käynnistääksesi valitun sovelluksen.

Valitse sovellus ja paina OK-painiketta pitkään poistaaksesi valitun sovelluksen Suosikkisovellukset-riviltä, siirtääksesi sen uuteen paikkaan tai käynnistääksesi sen.

Paina ensimmäisen rivin lopussa olevaa +-symbolia lisätäksesi toisen asennetun sovelluksen Suosikkisovellusvalintaan.

Multimediasoittimen toiminta selitetään tarkemmin luvussa 8.

Live TV -sovelluksen toiminta selitetään tarkemmin luvussa 9.

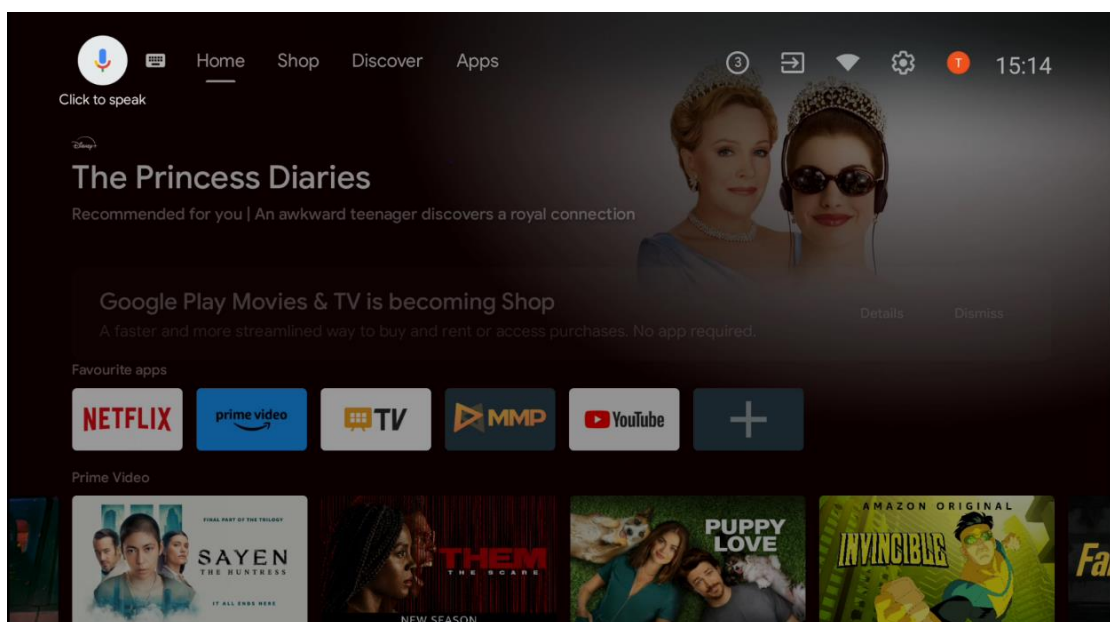

7 Asetukset

Asetukset-valikko on jaettu Ehdotuksiin ja Yleisiin asetuksiin.

7.1 Verkko & Internet

Määritä television verkkoasetukset tämän valikon vaihtoehtojen avulla. Voit myös korostaa Connected/Not Connected -kuvaketta aloitusnäytössä ja avata tämän valikon painamalla **OK**.

Käytettävissä ovat seuraavat vaihtoehdot:

- **Wi-Fi:** Kytkee langattoman lähiverkon (WLAN) toiminnon päälle ja pois päältä. Kun WLAN-toiminto on päällä, käytettävissä olevat langattomat verkot luetellaan. Korosta "Katso kaikki" ja paina **OK** nähdäksesi kaikki verkot. Valitse yksi ja muodosta yhteys painamalla **OK**. Sinua saatetaan pyytää antamaan salasana, jotta voit muodostaa yhteyden valittuun verkkoon, jos verkko on suojattu salasanalla.
- **Lisää uusi verkko:** Lisää verkkoja piilotetuilla SSID-tunnuksilla.
- **Skannaus aina käytettävissä:** Voit antaa paikannuspalvelun ja muiden sovellusten skannata verkkoja, vaikka WLAN-toiminto olisi pois päältä. Voit kytkeä sen päälle ja pois päältä painamalla **OK**.
- **WoW:** Kytke Wake on WLAN -toiminto päälle ja pois päältä. Tämän toiminnon avulla voit käynnistää tai herättää television langattoman verkon kautta.
- **WoL:** Kytke Wake on LAN -toiminto päälle ja pois päältä. Tämän toiminnon avulla voit kytkeä television päälle tai herättää sen verkon kautta.
- **Ethernet:** Ethernet: Yhdistetty / Ei yhdistetty: Näyttää Internet-yhteyden tilan Ethernetin kautta, IP- ja MAC-osoitteet.
- **Välityspalvelimen asetukset:** Aseta HTTP-välityspalvelin selaimelle manuaalisesti. Muut sovellukset eivät saa käyttää tätä välityspalvelinta.
- **IP-asetukset:** Määritä TV:n IP-asetukset.

7.2 Kanava

Tässä valikossa näkyvät asetukset riippuvat TV-lähteestä (antenni tai kaapeli) tai televisioon liitetystä laitteesta, jonka olet valinnut kaukosäätimen Input-painikkeella.

7.2.1 Kanavan asennustila - Antenni

- **Kanavahaun:** Paina kaukosäätimen OK-painiketta suorittaaksesi DVB-T/T2-kanavien automaattisen haun. Kun skannaus on päättynyt, palaa edelliseen valikkoon painamalla Back-painiketta.
- **Päivitä skannaus:** Aiemmin lisätyt kanavia ei poisteta, mutta kaikki uudet kanavat tallennetaan kanavaluetteloon.
- **Yksittäinen RF-skannaus:** Valitse RF-kanava käyttämällä oikealle/vasemmalle osoittavia painikkeita. Valitun kanavan signaalitaso ja signaalin laatu näytetään. Aloita skannaus valitulla RF-kanavalla painamalla **OK**. Löydetyt kanavat tallennetaan kanavaluetteloon.
- **Manuaalinen palvelupäivitys:** Tämä toiminto käynnistää vastaanotettavien TV-/Radiokanavien päivityksen manuaalisesti.
- **LCN:** Aseta haluamasi LCN. LCN on looginen kanavanumerojärjestelmä, joka järjestää käytettävissä olevat lähetykset tunnistettavan kanavanumerosarjan mukaisesti (jos käytettävissä).
- **Kanavan myymälätyyppi:** Aseta myymälätyyppi mieltymyksesi.

- **Suosikkiverkko Valitse:** Valitse suosikkiverkkosi. Tämä valikkovaihtoehto on aktiivinen, jos käytettävissä on useampi kuin yksi verkko.

7.2.2 Kanavan asennustila - Kaapeli

- **Automaattinen kanavahaku:** Smart TV etsii digitaalisia ja analogisia kanavia, jotka voidaan vastaanottaa kaapelin kautta. Maasta riippuen valinnaisia DVB-C-kaapelitelevisiopalveluntarjoajia tarjotaan alkuasennuksen yhteydessä, ja ne on lueteltu Valitse operaattori -näytössä. Jos vastaanotat DVB-C-signaalin muulta kuin erityiseltä kaapelitelevisiotoimittajalta, valitse vaihtoehto Muu. Aloita kanavahaku painamalla **OK**. Kanavahaku -valikossa voit valita yhden kolmesta kanavahakuvaihtoehdosta: Täydellinen, Tarkennettu tai Nopea.
 - **Täysi:** Kaikkien käytettävissä olevien DVB-C-kanavien automaattinen haku.
 - **Edistynyt:** Automaattinen haku kaikista käytettävissä olevista DVB-C-kanavista. Tätä vaihtoehtoa varten on tarpeen syöttää DVB-C-palveluntarjoajan vastaanottoparametrit, taajuus ja verkkotunnus. Tällä hakuvaihtoehdolla kanavat lajitellaan kaapelipalvelujen tarjoajien LCN-numeroiden mukaan.
 - **Nopeasti:** Nopea: Automaattinen haku kaikille käytettävissä oleville DVB-C-kanaville. Tämä haku hakee kaikki käytettävissä olevat kaapelitransponderit vakiosymboleilla.
- **Yksittäinen RF-skannaus:** DVB-C-kanavien manuaalinen haku transponderitaajuuden mukaan.
- **LCN:** LCN-vaihtoehdot DVB-C-kanavahakua varten.
- **Kanavahaun tyyppi:** Aseta haluamasi skannaustyyppi.
- **Kanavakauppa Tyyppi:** Aseta myymälätyyppi.

7.3 Tilit & kirjautuminen

Google: Google: Tämä vaihtoehto on käytettävissä, jos olet kirjautunut Google-tilillesi. Voit määrittää tietojen synkronointiasetukset tai poistaa rekisteröidyn tilisi TV:ssä. Korosta "Valitse synkronoidut sovellukset" -osiossa lueteltu palvelu ja paina **OK** ottaaksesi tietojen synkronoinnin käyttöön tai poistaaksesi sen käytöstä. Korosta "Synkronoi nyt" ja paina **OK** synkronoidaksesi kaikki käytössä olevat palvelut kerralla.

Lisää tili: Lisää uusi tili käytettävissä oleviin tiliin kirjautumalla siihen.

7.4 Sovellukset

Hallitse televisioon asennettuja sovelluksia. Voit joko tarkastella äskettäin avattuja sovelluksia, nähdä kaikki sovellukset tai hallita käyttöoikeuksia:

- **Viimeksi avatut sovellukset:** Näytä äskettäin avatut sovellukset.

- **Katso kaikki sovellukset:** Näytä kattava luettelo kaikista asennetuista sovelluksista televisiossasi. Näet myös kunkin sovelluksen viemän tallennustilan. Täältä voit tarkistaa sovellusten versiot, käynnistää tai pakottaa pysäyttämään niiden toiminnan, poistaa ladattuja sovelluksia, tarkistaa käyttöoikeudet ja kytkeä ne päälle tai pois päältä, hallita ilmoituksia, tyhjentää tietoja ja välimuistia ja paljon muuta. Korosta sovellus ja paina **OK-painiketta** avataksesi käytettävissä olevat vaihtoehdot.
- **Luvat:** Hallitse asennettujen sovellusten käyttöoikeuksia ja muita ominaisuuksia.
 - **Sovelluksen käyttöoikeudet:** Sovellukset lajitellaan lupatyypiluokkien mukaan. Voit ottaa käyttöön tai poistaa käytöstä sovellusten käyttöoikeudet näissä luokissa.
 - **Erikoissovelluksen käyttöoikeus:** Sovelluksen ominaisuuksien ja erityisoikeuksien määrittäminen.
 - **Turvallisuus ja rajoitukset:** Salli tai rajoita sovellusten asentaminen muista lähteistä kuin Google Play Storesta. Aseta televisio estämään tai varoittamaan ennen sellaisten sovellusten asentamista, jotka voivat aiheuttaa haittaa.

7.5 Laitteen asetukset

7.5.1 Tietoja

Täältä löydät televisiosi laitteisto- ja ohjelmistotiedot sekä Android-käyttöjärjestelmän ja Netflixin ESN-version.

- **Järjestelmäpäivitys:** Valitse tämä valikkovaihtoehto ja paina **OK** kaukosäätimelläsi tarkistaaksesi, onko televisiossasi saatavilla ohjelmistopäivitys.
- **Laitteen nimi:** Valitse tämä valikkovaihtoehto ja paina kaukosäätimen **OK-painiketta** vaihtaaksesi nimeä tai määrittääksesi TV:lle mukautetun nimen. Tämä on tärkeää, koska TV:n tulee olla oikein tunnistettu verkossa tai Chromecast-toimintoa suoritettaessa.
- **Tehdasasetusten palautus:** Valitse tämä valikkovaihtoehto, jos haluat palauttaa television tehdasasetukset ja asentaa television uudelleen.
- **Tilanne:** IP-osoite, MAC-osoite, Bluetooth-osoite, sarjanumero ja käyttöaika.
- **Oikeudelliset tiedot:** Tässä valikossa on TV:n oikeudelliset tiedot.

7.5.2 Päivämäärä ja aika

Aseta päivämäärä ja kellonaika televisiossa. Voit päivittää nämä tiedot automaattisesti verkon tai lähetyksen kautta. Aseta ne ympäristösi ja mieltymystesi mukaan. Poista "Automaattinen päivämäärä ja aika" -vaihtoehto käytöstä, jos haluat muuttaa päivämäärän tai kellonajan manuaalisesti. Aseta sitten päivämäärän, kellonajan, aikavyöhykkeen ja tuntiformaatin vaihtoehdot.

7.5.3 Ajastin

- **Virta päälläoloaika Tyyppi:** Aseta televisio käynnistymään itsestään. Aseta tämän vaihtoehdon arvoksi Päällä tai Kerran, jos haluat asettaa virrankytkentäajastimen, ja poista se käytöstä valitsemalla Pois päältä. Jos asetuksena on Once, TV kytkeytyy päälle vain kerran kohdassa "Auto Power On Time" määritettynä aikana.
- **Automaattinen virran kytkentäaika:** Käytettävissä, jos "Virran kytkentäajan tyyppi" on käytössä. Aseta haluamasi aika, jonka TV kytkeytyy päälle valmiustilasta käyttämällä suuntapainikkeita ja tallenna asetettu aika painamalla **OK**.
- **Virrankatkaisuaika Tyyppi:** Aseta TV sammumaan itsestään. Aseta tämän vaihtoehdon arvoksi Päällä tai Kerran, jos haluat asettaa virrankatkaisuaajastimen, ja poista se käytöstä valitsemalla Pois päältä. Jos asetuksena on Once (Kerran), TV kytkeytyy pois päältä vain kerran vaihtoehdossa "Auto Power Off Time" (Automaattinen virrankatkaisuaikajankohta) määritettynä ajankohtana.
- **Automaattinen virrankatkaisuaika:** Käytettävissä, jos "Virrankatkaisuaikatyypin" on käytössä. Aseta haluamasi aika, jonka TV siirtyy valmiustilaan käyttämällä suuntapainikkeita ja tallenna asetettu aika painamalla **OK**.

7.5.4 Kieli

Aseta television valikkokieli.

7.5.5 Näppäimistö

Valitse näppäimistötyyppi ja hallitse näppäimistöasetuksia.

7.5.6 Tulot

Täältä löydät tietoja television HDMI-tuloihin liitetystä laitteista ja HDMI-CEC-toimintavaihtoehdoista.

Liitetty tulo: Näytä luetellut laitteet, jotka on liitetty television komposiitti- tai HDMI-liitäntään. Voit nimetä yhteyden uudelleen tai määrittää yksittäisen laitteen nimen tietyille yhteyksille.

Valmiustulot: Näytä luettelo käytettävissä olevista HDMI-tuloista.

Kytkemätön tulo: Näytä liitännät, joihin ei ole kytketty mitään laitetta.

Kuluttajan elektroninen ohjaus (CEC)

Television CEC-toiminnon avulla voit käyttää liitettyä laitetta television kaukosäätimellä. Tämä toiminto käyttää HDMI CEC:tä (Consumer Electronics Control) kommunikointiin liitettyjen laitteiden kanssa. Laitteiden on tuettava HDMI CEC:tä ja niiden on liityttävä HDMI-liitäntään. Television mukana toimitetaan CEC-toiminto kytkettynä päälle. Varmista, että kaikki CEC-asetukset on määritetty oikein liitettyssä CEC-laitteessa. CEC-toiminnolla on eri tuotemerkeillä eri

nimet. CEC-toiminto ei välttämättä toimi kaikkien laitteiden kanssa. Jos liität televisioon laitteen, jossa on HDMI CEC -tuki, siihen liittyvä HDMI-tulolähde nimetään uudelleen liitetyn laitteen nimellä.

Jos haluat käyttää liitettyä CEC-laitetta, valitse vastaava HDMI-tulolähde aloitusnäytön Tulot-valikosta. Tai paina **Source (Lähde)** -painiketta, jos televisio on Live TV -tilassa, ja valitse vastaava HDMI-tulolähde luettelosta. Jos haluat lopettaa tämän toiminnon ja ohjata televisiota uudelleen kaukosäätimellä, paina kaukosäätimen **Source (Lähde)** -painiketta ja vaihda toiseen lähteeseen.

TV:n kaukosäädin pystyy automaattisesti ohjaamaan laitetta, kun liitetty HDMI-lähde on valittu. Kaikki painikkeet eivät kuitenkaan välity laitteeseen. Ainoastaan laitteet, jotka tukevat CEC-kaukosäätötoimintoa, vastaavat television kaukosäätimeen.

HDMI-ohjaus Päällä/Pois päältä: Salli TV:n ohjata HDMI-laitteita.

Laitteen automaattinen sammutus: Sammuta HDMI-laitteet television kanssa.

TV Auto Power On: TV:n käynnistäminen HDMI-laitteella

CEC-laiteluettelo: HDMI-toimintoa tukevat laitteet, jotka on liitetty televisioon.

HDMI CEC ARC

Televisio tukee myös ARC:tä (Audio Return Channel). Tämä ominaisuus on äänilinkki, jonka tarkoituksena on korvata muut kaapelit television ja audiojärjestelmän (A/V-vastaanotin tai kaiutinjärjestelmä) välillä. Kytke äänijärjestelmä television HDMI 2 -tuloon, jotta ARC-ominaisuus otetaan käyttöön.

ARC-toiminnon aktivoimiseksi kaiuttimet -vaihtoehdon on oltava asetettu Ulkoinen äänijärjestelmä -asetukseksi. Voit käyttää tätä vaihtoehtoa joko Live TV -tilassa tai aloitusnäytöstä tätä polkua pitkin: *TV-asetukset > Asetukset > Laitteasetukset > Ääni*. Kun ARC on aktiivinen, TV mykistää muut äänilähtönsä automaattisesti. Kuulet äänen vain liitetystä äänilaitteesta. Kaukosäätimen äänenvoimakkuuden säätöpainikkeet ohjataan liitettyyn äänilaitteeseen. Voit siis edelleen säätää liitetyn laitteen äänenvoimakkuutta television kaukosäätimellä.

Huomautus: HDMI ARC on tuettu vain yhden tulon kautta, joka on nimenomaisesti varustettu ARC-kirjaimella.

7.5.7 Teho

- **Uniajastin:** Aseta aika, jonka jälkeen televisio sammuu ja siirtyy automaattisesti valmiustilaan.
- **Kuva pois päältä:** Valitse tämä vaihtoehto ja paina **OK** kytkeäksesi näytön pois päältä. Paina kaukosäätimen tai television painiketta kytkeäksesi näytön uudelleen päälle.

Huomaa, että näyttöä ei voi kytkeä päälle äänenvoimakkuus +/-, mykistys- ja valmiustilapainikkeilla. Nämä painikkeet toimivat normaalisti.

- **Sammutusajastin:** Aseta aika, jonka jälkeen TV sammuu automaattisesti. Aseta asetukseksi Pois käytöstä.
- **Ei signaalia Automaattinen virrankatkaisu:** Määritä, miten TV:n tulisi käyttäytyä, kun parhaillaan asetetusta tulolähteestä ei havaita signaalia. Aseta aika, jonka jälkeen haluat TV:n sammuvan itsestään, tai aseta asetukseksi Pois käytöstä.
- **Automaattinen lepotila:** Aseta, kuinka pitkän käyttämättömyysajan jälkeen TV:n pitäisi siirtyä automaattisesti valmiustilaan.

7.5.8 Kuva

Tässä voit säätää Kuva-asetuksia.

Kuvatila

Aseta kuvatila mieltymystesi tai tarpeidesi mukaan. Kuvatila voidaan asettaa johonkin seuraavista vaihtoehtoista: Käyttäjä, Vakio, Elävä, Urheilu, Elokuva, Peli ja Energiensäästö.

Käyttäjätila

Taustavalo, kirkkaus, kontrasti, värikylläisyys, värisävy ja terävyys säädetään valitun kuvatilán mukaan. Jos jotakin näistä asetuksista muutetaan manuaalisesti, Kuvatila vaihtuu automaattisesti Käyttäjä-tilaan, jos sitä ei ole jo asetettu Käyttäjä-tilaksi.

- **Taustavalo:** Säädä näytön taustavalon tasoa manuaalisesti. Tämä vaihtoehto ei ole käytettävissä, jos Auto Backlight (Automaattinen taustavalo) -asetukseksi ei ole valittu Off (Pois).
- **Kirkkaus:** Säädä näytön kirkkausarvoa.
- **Kontrasti:** Säädä näytön kontrastiarvoa.
- **Väri:** Säädä näytön värikylläisyyden arvoa.
- **Hue:** Säädä näytön sävyarvoa.
- **Terävyys:** Säädä näytössä näkyvien kohteiden terävyysarvoa.

Väriämpötila

Aseta haluamasi väriämpötila. Käytettävissä ovat vaihtoehdot Käyttäjä, Viileä, Vakio ja Lämmin. Voit säätää punaisen, vihreän ja sinisen vahvistusarvoja manuaalisesti. Jos jotakin näistä arvoista muutetaan manuaalisesti, Väriämpötila-vaihtoehdoksi vaihdetaan Käyttäjä, jos se ei ole jo asetettu Käyttäjä.

Edistynyt video

- **DNR:** Dynaaminen kohinanvaimennus (DNR) on prosessi, jossa kohina poistetaan digitaalisesta tai analogisesta signaalista. Aseta DNR-asetukseksi Matala, Keskisuuri, Voimakas tai Automaattinen tai kytke se pois päältä.

- **MPEG NR:** MPEG Noise Reduction puhdistaa kohinaa ääriwiivojen ympäriltä ja taustakohinaa. Aseta MPEG NR-asetukseksi Low, Medium, Strong tai kytke se pois päältä.
- **Max Vivid:** Tämä vaihtoehto lisää huomattavasti kontrastia, kirkkautta ja terävyyttä. Voit kytkeä sen joko päälle tai pois päältä.
- **Adaptiivinen lumaohjaus:** Adaptive Luma Control säättää kontrastiasetuksia globaalisti sisällön histogrammin mukaan, jotta mustaa saadaan syvemmäksi ja valkoista kirkkaammaksi. Aseta Adaptive Luma Control -asetukseksi Low (matala), Medium (keskitaso), Strong (voimakas) tai kytke se pois päältä.
- **Paikallinen kontrastin hallinta:** Paikallinen kontrastin parantaminen pyrkii lisäämään suuren mittakaavan valon ja pimeyden siirtymien ulkonäköä, kuten terävöittäminen epätarkkuusmaskilla lisää pienen mittakaavan reunojen ulkonäköä.
- **Lihan sävy:** Flesh Tone (Lihansävy) -vaihtoehdon avulla voit tarkentaa kuvien ihon värejä vaikuttamatta muihin ruudun väreihin.
- **DI Film Mode:** Se parantaa sivuoireita (kuten lomitussilmiotä tai nykimistä), joita nämä alasvetomenetelmät aiheuttavat. Aseta DI Film Mode -asetukseksi Auto tai kytke se pois päältä. Tämä kohta ei ole käytettävissä, jos PC Mode (valinnainen) on kytketty päälle.
- **Blue Stretch:** Ihmissilmä havaitsee viileämmät valkoiset sävyt kirkkaampina. Blue Stretch -toiminto muuttaa keskikorkeiden harmaasävyjen valkotasapainon viileämpiin värilämpötiloihin. Voit kytkeä tämän toiminnon joko päälle tai pois päältä.
- **PC-tila:** PC-tila: PC-tila on tila, jossa joitakin kuvankäsittelyalgoritmeja vähennetään, jotta signaalin tyyppi säilyy ennallaan. Se voi olla käyttökelpoinen erityisesti RGB-sisääntuloille. Kytke PC Mode -toiminto päälle tai pois päältä.
- **HDMI RGB -alue:** Tämä asetus on säädettävä HDMI-lähteen RGB-signaalialueen mukaan. Se voi olla rajoitettu alue (16-235) tai täysi alue (0-255). Aseta HDMI RGB -alueesi mieltymyksesi. Käytettävissä ovat vaihtoehdot Auto, Full ja Limit. Tämä kohta ei ole käytettävissä, jos tulolähteeksi ei ole asetettu HDMI.
- **Vähäinen sininen valo:** Kuva muuttuu keltaiseksi.

Palauta oletusasetuksiin

Nollaa videoasetukset tehdasasetuksiin.

7.5.9 Ääni

Tässä valikossa voit säätää ääniasetuksia.

- **Järjestelmän äännet:** Järjestelmäääni on ääni, joka toistetaan, kun navigoidaan tai valitaan kohde televisioruudussa. Korosta tämä vaihtoehto ja paina **OK** kytkeäksesi tämän toiminnon päälle tai pois päältä.
- **Äänityyli:** Voit valita esiasetetun asetuksen äänen helppoa säätämistä varten. Käytettävissä ovat vaihtoehdot User, Standard, Vivid, Sport, Movie, Music tai News. Ääniasetukset mukautetaan valitun äänityylin mukaan.
- **Tasapaino:** Säädä vasemman ja oikean äänenvoimakkuuden tasapaino kaiuttimille ja kuulokkeille.

- **Basso:** Säädä matalien äänien tasoa.
- **Diskantti:** Säädä korkeiden äänien tasoa.
- **Surround-ääni Päällä/Pois:** Aktivoi television kaiuttimien surround-tilan.
- **Equalizer Detail:** Asettaa taajuuskorjaimen parametrit User sound -tilassa. Huomautus: Voit valita jonkin tässä valikossa tarjolla olevista esiasennetuista äänitiloista tai asettaa Balance (tasapaino), Basso (basso), Treble (diskantti), Surround-ääni tai Equalizer detail (taajuuskorjaimen yksityiskohta) manuaalisesti.
- **Kaiuttimen viive:** Säädä kaiutinäänen viive.
- **Digitaalinen lähtö:** Asettaa digitaalisen äänilähtöasetuksen. Käytettävissä olevat vaihtoehdot ovat: Auto, Bypass, PCM, Dolby Digital Plus ja Dolby Digital
- **Digitaalisen lähdön viive:** Säädä SPDIF-viiveen viivearvoa.
- **Automaattinen äänenvoimakkuuden säätö:** Automaattinen äänenvoimakkuuden säätö: Automaattisen äänenvoimakkuuden säädön avulla voit asettaa television tasoittamaan äkilliset äänenvoimakkuuserot automaattisesti. Tyypillisesti mainosten alussa tai kun vaihdat kanavaa. Valitse tämä vaihtoehto ja paina OK-painiketta kytkeäksesi sen päälle tai pois päältä.
- **Downmix-tila:** Aseta mieltymyksesi monikanavaisten äänisignaalien muuntamiseksi kaksikanavaisiksi äänisignaaleiksi. Paina **OK** nähdäksesi vaihtoehdot ja asettaaksesi. Stereo- ja Surround-vaihtoehdot ovat käytettävissä. Korosta haluamasi vaihtoehto ja aseta se painamalla OK-painiketta.
- **Dialogin tehostin:** Se auttaa parantamaan puhuttujen sanojen selkeyttä ja ymmärrettävyyttä äänisisällössä. Se on erityisen hyödyllinen, kun katsot elokuvia, TV-ohjelmia tai videoita, joissa vuoropuhelua voi olla vaikea kuulla taustamelun, musiikin tai äänitehosteiden vuoksi.
- **Palauta oletusasetuksiin:** Nollaa ääniasetukset tehdasasetuksiin.

7.5.10 Varastointi

Voit tarkistaa televisiossa ja liitetyissä laitteissa olevan kokonaistallennustilan tilan täältä. Jos haluat tarkastella yksityiskohtaisia käyttötietoja, korosta "Sisäinen tallennusosio" tai "Ulkoisen tallennus liitettyyn laitteeseen" ja paina **OK**. Näyttöön tulevat myös vaihtoehdot liitettyjen tallennuslaitteiden poistamiseen ja alustamiseen. Voit vaihtoehtoisesti lisätä tallennuskapasiteettia liittämällä ulkoisen tallennuslaitteen, kuten ulkoisen kiintolevyn tai USB-tikun, johonkin television USB-portista. Voit määrittää liitetyn tallennuslaitteen television tallennustilan laajennukseksi.

7.5.11 Aloitusnäyttö

Mukauta aloitusnäyttöäsi. Valitse, mitkä kanavat haluat näyttää aloitusnäytössä. Järjestä sovelluksia ja pelejä, muuta niiden järjestystä tai lataa uusia sovelluksia.

Lisätietoja aloitusnäytön toiminnoista on tämän käyttöoppaan luvussa 6.

7.5.12 Vähittäismyyntitila

Korosta "Vähittäismyyntitila" ja paina **OK**. Korosta "Seuraava" ja paina **OK**, jos haluat jatkaa. Voit asettaa vähittäismyyntitilan päälle aktivoiaksesi sen tai poistaa sen käytöstä kytkemällä sen pois päältä.

Vähittäismyyntitilassa television asetukset on määritetty vähittäismyyntikäyttöä varten, ja tuetut TV-toiminnot ja TV:n tekniset tiedot näkyvät näytössä. Kun olet aktivoinut TV:n vähittäismyyntitilan, näyttöön tulee ilmoitus.

7.5.13 Google Assistant

Valitse aktiivinen tilisi, tarkastele käyttöoikeuksia, valitse, mitkä sovellukset sisällytetään hakutuloksiin, aktivoi suojattu hakusuodatin ja tarkastele avoimen lähdekoodin lisenssejä.

7.5.14 Google Cast

Kun käytät Chromecast-toimintoa mobiililaitteesta, joka on samassa verkossa kuin televisiosi, televisio tunnistetaan Google Cast -laitteeksi, jolloin Google Assistant ja muut palvelut voivat herättää televisiosi ja vastata yhdistettyihin Chromecast-laitteisiin. Voit suoratoistaa sisältöä tai paikallista multimediasisältöä mobiililaitteista televisioon.

Valitse haluamasi Google Castin saatavuus. Sinulla on kolme asetusvaihtoehtoa:

- **Aina:** TV näkyy aina muille tätä ominaisuutta tukeville laitteille (vaikka se olisi valmiustilassa ja näyttö olisi sammutettu).
- **Kun valu:** TV näkyy vain Chromecast-toiminnon käytön aikana.
- **Ei koskaan:** Televisiosi ei näy muille laitteille.

7.5.15 Näytönsäästäjä

Hallitse näytönsäästäjän asetuksia ja määritä alkamisaika näytönsäästäjän aktivoimiseksi, kun laite ei ole käytössä.

7.5.16 Energiansäästäjä

Aseta television sammutusaika.

7.5.17 Sijainti

Tässä valikossa voit määrittää, voidaanko sijaintisi määrittää Wi-Fi-yhteyden kautta, ja voit sallia tai kieltää Googlen ja kolmansien osapuolten sovellusten käyttävän television sijaintitietoja.

7.5.18 Käyttö ja diagnostiikka

Automaattinen käyttötietojen ja diagnostiikkatietojen lähettäminen Googlelle.

7.5.19 Saavutettavuus

Tästä valikosta löydät erilaisia vaihtoehtoja, jotka helpottavat television katselua ja ohjausta vammaisille.

7.5.20 Käynnistä uudelleen

Valitsemalla "Restart" TV käynnistyy uudelleen.

7.6 Kaukosäätimet & tarvikkeet

Tässä valikkoluvussa kerrotaan, miten voit liittää Bluetooth-laitteita, kuten soundbarin, kuulokkeet, kaiuttimet, hiiren ja näppäimistön tai peliohjaimen televisioon.

- Aseta laite, jonka haluat liittää televisioon, pariliitostilaan.
- Valitse "Lisää laite" ja paina **OK** kaukosäätimelläsi käynnistääksesi Bluetooth-laitteiden etsimisen pariliitostilassa.
- Käytettävissä olevat laitteet tunnistetaan ja näytetään luettelossa.
- Valitse haluamasi laite luettelosta ja paina **OK** aloittaaksesi pariliitäntäprosessin television kanssa.
- Kun pariliitäntä on valmis, Bluetooth-liitetyt laitteet näkyvät tässä valikossa.

8 MMP-soitin

MMP-soittimella voit toistaa multimediatietoja ulkoisista tallennuslaitteista.

Kytke USB-tallennuslaite johonkin television USB-tuloista, niin voit katsella valokuvia, toistaa musiikkia tai katsella videotiedostoja, jotka on tallennettu liitettyyn USB-tallennuslaitteeseen.

Käynnistä MMP-sovellus aloitusnäytöstä ja valitse haluamasi mediatyyppi. Siirry avattavan tiedoston kohdalle ja paina OK-painiketta. Seuraa näytön ohjeita saadaksesi lisätietoja muista käytettävissä olevista painikkeiden toiminnoista.

Voit toistaa multimediatiedostoja ulkoisista USB-tallennuslaitteista myös millä tahansa Google Play -kaupasta ladattavissa olevilla multimediasoittimilla.

Huom:

- Liitetyn USB-laitteen tallennuskapasiteetista riippuen voi kestää useita sekunteja, ennen

kuin tiedostot näkyvät luettelossa. Älä poista asemaa, kun toistat tiedostoa.

- Yli 2 TB:n tallennuskapasiteettia ei tueta.
- TV tunnistaa vain ulkoiset tallennuslaitteet, jotka on alustettu **FAT32- tai** NTFS-tiedostojärjestelmiin. Käytä kannettavaa tietokonetta tai PC:tä ulkoisen tallennuslaitteen alustamiseen.

9 Suora TV

Valitse Live TV -sovellus aloitusnäytössä ja käynnistä se painamalla **OK**.

Paina kaukosäätimen Menu-painiketta näyttääksesi Live TV Menu -valikon vaihtoehdot.

9.1 Kanavat

Paina Menu-painiketta Live TV-tilassa. Paina ylös-suuntauspainiketta näyttääksesi "Kanavat"-valikon.

9.1.1 Elektroninen ohjelmaopas (EPG)

Koe televisiosi elektronisen ohjelmaoppaan (EPG) käyttömukavuus, jonka avulla voit selata vaivattomasti kanavaluettelossasi tällä hetkellä saatavilla olevien kanavien aikataulua. Huomaa, että tämän toiminnon saatavuus riippuu ohjelmasta.

Jos haluat käyttää elektronista ohjelmaopasta Live TV -tilassa, valitse tämä vastaava valikkovaihtoehto tai paina kaukosäätimen Guide-painiketta. Voit palata Live TV-tilaan painamalla kaukosäätimen Takaisin-painiketta.

Navigoi ohjelmaoppaassa kaukosäätimen suuntapainikkeilla. Käytä ylös/alas-suuntauspainikkeita tai **Program +/-** -painikkeita kanavien selaamiseen ja oikealle/vasemmalle-suuntauspainikkeita halutun tapahtuman valitsemiseen korostetulla -kanavalla. Yksityiskohtaiset tiedot, kuten tapahtuman koko nimi, alkamis- ja päättymisaika, päivämäärä, laji ja lyhyt kuvaus, näkyvät näytön alareunassa, jos ne ovat saatavilla.

Suodata tapahtumia helposti painamalla kaukosäätimen **sinistä** painiketta, jolloin voit etsiä nopeasti haluamasi tyyppisiä tapahtumia useilla eri suodatusvaihtoehdoilla. Jos haluat lisätietoja korostetusta tapahtumasta, paina **keltaista** painiketta näyttääksesi yksityiskohtaiset tiedot.

Voit tarkastella edellisen tai seuraavan päivän tapahtumia painamalla **punaista** tai **vihreää** painiketta. Nämä toiminnot on määritetty kaukosäätimen värillisille painikkeille, jos ne ovat käytettävissä. Katso kunkin painikkeen erityistoiminnot näytön ohjeista.

9.1.2 Kanava

Lisätietoja on luvussa 9.1.

9.2 TV-vaihtoehdot

Käytettävissä ovat seuraavat vaihtoehdot: Lähde, Kuva, Ääni, Virta, Lisäasetukset ja Asetukset.

9.2.1 Lähde

Näytä käytettävissä olevien tulolähteiden luettelo. Valitse haluamasi ja paina **OK** siirtyäksesi kyseiseen lähteeseen.

9.2.2 Kuva

Avaa kuva-asetukset. Katso näiden asetusten säätäminen kohdasta 7.5.8.

9.2.3 Ääni

Avaa ääniasetukset. Katso näiden asetusten säätäminen kohdasta 7.5.9.

9.2.4 Teho

Avaa virta-asetukset. Katso näiden asetusten säätäminen kohdasta 7.5.7.

9.2.5 Lisäasetukset

Audio

- Äänen kieli: Asettaa haluamasi äänikielen. Halutun äänikielen valitseminen on erityisen tärkeää, jos televisiokanavat lähettävät ohjelmia useilla kielillä.
- Toinen ääni Kieli: Aseta toinen haluamasi
- Ääniraidat: Käytettävissä olevat ääniraitavaihtoehdot näytetään.

Setup

- Sininen mykistys: Mykistys: Kytke tämä toiminto päälle/pois päältä mieltymyksesi mukaan. Kun toiminto on päällä, näytössä näkyy sininen tausta, kun signaalia ei ole saatavilla.
- Oletuskanava: Aseta oletuskäynnistyskanava-asetuksesi. Kun valintatilaksi on asetettu Käyttäjän valinta, Näytä kanavat -vaihtoehto tulee saataville. Korosta ja paina OK nähdäksesi kanavaluettelon. Korosta kanava ja tee valinta painamalla OK. Valittu kanava tulee näkyviin aina, kun televisio kytketään takaisin päälle nopeasta valmiustilasta. Jos valintatilaksi on valittu Viimeinen tila, viimeksi katsottu kanava näytetään.

- Alaotsikko:
 - Analoginen tekstitys: Pois päältä, Päällä tai Mykistää. Jos Mute (Mykistys) -vaihtoehto valitaan, analoginen tekstitys näkyy näytöllä, mutta kaiuttimet mykistyvät samanaikaisesti.
 - Digitaalinen tekstitys: Pois tai Päällä.
 - Tekstitysraidat: Aseta haluamasi tekstitysraita, jos sellainen on käytettävissä.
 - Digitaalinen tekstitys Kieli: Aseta jokin luetelluista kielivaihtoehtoista ensimmäiseksi digitaalisen tekstityksen kielivalinnaksi.
 - Toinen digitaalinen tekstityksen kieli: Aseta jokin luetelluista kielivaihtoehtoista toisen digitaalisen tekstityksen kielivalinnaksi. Jos digitaalisen tekstityksen kieli -vaihtoehdossa valittu kieli ei ole käytettävissä, tekstitys näytetään tällä kielellä.
 - Tekstitystyyppi: Aseta tämän vaihtoehdon arvoksi Normaali tai Kuulovammainen. Jos Hearing Impaired -vaihtoehto on valittu, se tarjoaa kuuroille ja huonokuuloisille katsojille tekstityspalveluja lisäkuvauksin.
- Teletext:
 - Digitaalinen tekstitelevisio Kieli: Asettaa tekstitelevision kielen digitaalisia lähetyksiä varten.
 - Sivukielen purkamisen: Asettaa dekodaussivun kielen teletekstinäyttöä varten.
- Järjestelmätiedot: Näyttää nykyisen kanavan yksityiskohtaiset järjestelmätiedot, kuten signaalin taso, signaalin laatu, taajuus jne.

9.2.6 Asetukset

Asetukset-valikko on selitetty yksityiskohtaisesti tämän käyttöoppaan luvussa 7 Valikko.

9.3 Record

Paina suorassa TV-tilassa Menu-painiketta ja sen jälkeen alaspäin suuntautuvaa painiketta, jolloin näyttöön tulee "Record"-valikko.

9.3.1 Välitön tallennus

Pidä Asetukset-painiketta painettuna, kun katsot suoraa TV-lähetystä. Virtuaalinen näppäimistö tulee näkyviin TV-ruudulle. Valitse Tallenna-kuvake ja paina kaukosäätimen OK-painiketta aloittaaksesi tallennuksen. Voit lopettaa tallennuksen valitsemalla virtuaalinäppäimistön Stop-kuvakkeen.

9.3.2 Levyjen luettelo

Näytä luettelo kaikista tallennetuista ohjelmista. Korosta tallenne ja paina **keltaista** painiketta poistaaksesi sen tai paina **sinistä** painiketta näyttääksesi yksityiskohtaiset tiedot. Käytä **punaista** ja **vihreää** painiketta sivun selaamiseen ylös- ja alaspäin.

9.3.3 Laitteen tiedot

Näytä liitetyt USB-tallennuslaitteet. Korosta haluamasi laite ja paina **OK** nähdäksesi käytettävissä olevat vaihtoehdot.

- **Aseta aikasiirtymä:** Valitse valittu USB-tallennuslaite tai sen osio aikasiirtymätallennusta varten.
- **Set PVR:** Merkitse valittu USB-tallennuslaite tai sen osio PVR:ää varten.
- **Formaatti:** Formatoi USB-tallennuslaite, jota haluat käyttää PVR-tallennukseen. Huomaa, että USB-tallennuslaitteen on oltava jo alustettu FAT-32- tai NTFS-muodossa, jotta TV tunnistaa sen.
- **Nopeustesti:** Käynnistää valitun USB-tallennuslaitteen nopeustestin. Testin tulos näytetään, kun se on valmis.

9.3.4 Aikataulu Luettelo

Voit lisätä muistutuksia tai tallennusajastimia Aikataulu -luettelon valikosta. Korosta Aikataulu -luettelo ja paina **OK**. Aiemmin asetetut ajastimet luetaan, jos ne ovat käytettävissä.

Valitse "Lisää" valintaikkunassa lisätäksesi ajastintallenteen. "Aikataulu" -valikko tulee näyttöön. Voit määrittää ajastimen tyyppin asettamalla Aikataulun tyyppi -vaihtoehdoksi Muistutus tai Tallennus. Jos muut parametrit on asetettu, korosta "Add" ja paina **OK**. Ajastin lisätään luetteloon.

Jos käytettävissä, voit myös muokata tai poistaa ajastimia tässä luettelossa. Korosta haluamasi ajastin ja paina **OK**. Muokkaus- ja poistovaihtoehdot näkyvät näytön alareunassa. Korosta haluamasi vaihtoehto ja paina **OK**. Kun olet muokannut ajastinta, voit joko korvata olemassa olevan ajastimen tai lisätä sen uutena ajastimena. Jos valitset Korvaa ajastin, se tallennetaan uusilla asetuksilla. Jos valitset Lisää ajastin, se lisätään luetteloon uutena ajastimena. Jatka painamalla **OK**. Jos haluat poistaa ajastimen, näyttöön tulee vahvistusvälilyönti. Korosta "Kyllä" ja paina **OK** poistaaksesi valitun ajastimen.

Jos kahden ajastimen aikaväli on päällekkäinen, näyttöön tulee varoitusviesti. Et voi asettaa useampaa kuin yhtä ajastinta samalle aikavälille.

Sulje aikataulu luettelo painamalla Takaisin-painiketta.

9.3.5 Ajansiirtotila

Aikasiirtymätallennustilassa ohjelma pysäytetään televisioruudussa ja tallennetaan samanaikaisesti taustalla liitetulle USB-tallennusvälineelle. Aikasiirtymätallennustoiminto on ensin aktivoitava kohdassa Menu / Record / Device Info / USB Drive / **OK** / Set Time shift / **OK**

Jos haluat aktivoida Time Shift -tallennuksen, kun katsot ohjelmaa Live TV -tilassa, paina Menu-painiketta pitkään. Virtuaalinäppäimistö tulee näyttöön.

- Valitse Tauko-kuvake ja paina **OK** aloittaaksesi aikasiirtymätallennuksen.
- Valitse Toista-kuvake ja paina OK-painiketta jatkaaksesi toistoa siitä kohdasta, josta aloitit aikasiirtotallennuksen.
- Valitsemalla Stop-symbolin lopetat Time shift -tallennuksen ja jatkat TV-lähetystä reaaliajassa.

Huomautus: Kun käytät Time Shift -toimintoa ensimmäistä kertaa, TV-näytössä näkyy kiintolevyn asetusten määrittämisdialogi. Valitse tarjotut konfigurointivaihtoehdot ja noudata Time Shift -määrittämisvalikon vaiheita. Voit valita joko automaattisen tai manuaalisen asetustilan. Manuaalisessa tilassa voit halutessasi alustaa USB-tallennuslaitteen ja määrittää Time Shift -tallennuksissa käytettävän tallennuspaikan.

Time Shift -tallennustoiminto ei ole käytettävissä radio-ohjelmille.

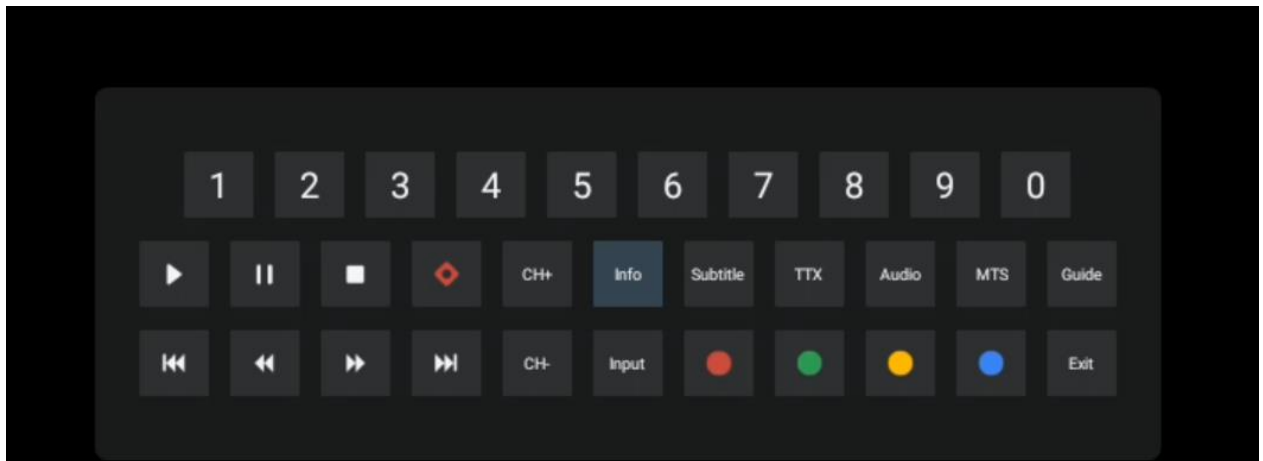

10 Kanavien hallinta

Jos haluat muokata kanavaluetteloa, varmista ensin, että LCN-toiminto on poistettu käytöstä kanava-asetukset-valikossa. Tämä voidaan tehdä Kanava-valikossa yhdessä muiden kanavien hallintavaihtoehtojen kanssa.

- Avaa Live TV -sovellus.
- Avaa kanavaluettelo painamalla **OK**.
- Avaa kanavien hallinta painamalla **punaista** painiketta.

Seuraa näitä ohjeita kanavien muokkaamiseksi yksitellen:

SKIP-kanava

Kun kanava on asetettu ohitettavaksi, se ei enää näy kanavaluettelossa tai ohjelmaoppaassa, vaikka televisio käynnistettäisiin uudelleen, mutta kanavaa ei poisteta.

- Valitse Channel Skip.
- Valitse kanavat, jotka haluat ohittaa.

SWAP-kanava

Vaihda kanavien sijaintia kanavaluettelossa.

- Valitse Channel Swap.
- Valitse kanava, jonka haluat vaihtaa (esimerkiksi kanava 1).
- Valitse kanava, jonka aseman haluat vaihtaa (esimerkiksi kanava 16).
- Vahvasta painamalla OK-painiketta.

MOVE-kanava

Kanavien sijainnin järjestäminen uudelleen kanavaluettelossa.

- Valitse Kanavan siirto
- Jos haluat muuttaa kanavan sijaintia, valitse kanava, jota haluat siirtää (esimerkiksi kanava 1).
- Siirrä se numeroon, johon haluat kanavan siirtyvän (esimerkiksi kanava 5).
- Kun olet valinnut sijainnin, paina kaukosäätimen **sinistä** painiketta - näyttöön tulee varoitusviesti.
- Valitse "Kyllä" ja paina kaukosäätimen OK-painiketta. Kanava siirtyy haluttuun kohtaan.

EDIT-kanava

Mukauta ja hallitse televisioon tallennettuja kanavia.

- Valitse Channel EDIT
- Valitse kanava, jota haluat MUOKATA (esimerkiksi kanava 1).
- Nyt sinulla on mahdollisuus muokata kanavan numeroa ja kanavan nimeä.

DELETE-kanava

Poista ei-toivotut kanavat kanavaluettelosta. Huomaa, että jos haluat näyttää aiemmin poistetut kanavat uudelleen, sinun on suoritettava kanavahaku.

- Valitse Kanava Poista
- Valitse kanava, jonka haluat poistaa (esimerkiksi kanava 5).
- Paina kaukosäätimen **sinistä** painiketta - näyttöön tulee varoitusviesti.
- Valitse "Kyllä" ja paina kaukosäätimen OK-**painiketta**. Kanava poistetaan luettelosta.

11 Google Play Store

Jos haluat käyttää erilaisia sovelluksia televisiossasi, käynnistä Google Play -kauppa. Kuten älypuhelimessasi, voit asentaa saumattomasti sovelluksia kolmansien osapuolten tarjoajilta, yritysiltä tai pelistudioilta.

Google Play Storesta löydät kattavan valikoiman Android TV:n kanssa yhteensopivia sovelluksia. Jos et löydä tiettyä sovellusta television Google Play -kaupasta, mutta se on saatavilla Google Play -kaupassa mobiililaitteessa tai tabletissa, tämä tarkoittaa, että sovellusta ei ole optimoitu tai sertifioitu käytettäväksi Android TV:ssä.

Toisinaan tietyistä älypuhelimille kehitetyistä sovelluksista ei ole vastaavaa versiota Android TV:lle. Tällaisissa tapauksissa voit suoratoistaa sisältöä mobiililaitteen sovelluksesta televisioon Google Castin avulla, jos se on tuettu.

12 Vianmääritys

Ei virtaa	Tarkista, onko TV:n verkkovirtajohto kytketty verkkovirtaan vai ei. Jos virtaa ei vielä ole, paina tukiaseman takapuolella olevaa On/Off-painiketta, irrota virtalähde ja kytke se sitten 10 sekunnin kuluttua uudelleen. Paina On/Off-painiketta uudelleen ja käynnistä televisio kaukosäätimellä.
Signaalia ei vastaanotettu oikein	Televisiossa voi näkyä kaksois- tai haamukuvia, jos lähelläsi on korkeita rakennuksia tai vuoria. Voit säätää kuvaa manuaalisesti: katso vernier-säädön ohjeita tai säädä ulkoantennin suuntaa. Jos käytät sisäantennia, signaalin vastaanotto voi tietyissä olosuhteissa olla vaikeampaa. Säädä antennin suuntaa optimaalisen vastaanoton saavuttamiseksi. Jos tämä ei paranna vastaanottoa, sinun on ehkä vaihdettava ulkoiseen antenniin.
Ei kuvaa	Tarkista, että takana oleva antennikaapeli on kytketty oikein. Katso muita kanavia nähdäksesi, esiintyykö ongelma edelleen.
Video näkyy ilman ääntä	lisätä äänenvoimakkuutta. Tarkista, onko televisio mykistetty.
Ääni kuuluu, mutta videokuvaa ei näy tai se on värjäytynyt.	Kokeile säätää kontrastia ja kirkkautta.
Staattinen kohina vaikuttaa videon ja äänen laatuun	Tarkista, onko takana oleva antenni kytketty oikein.
Rikkinäiset viivat näytöllä	Sähkölaitteet, kuten hiustenkuivaaja tai imuri, saattavat häiritä televisiota. Sammuta nämä laitteet.
Kaukosäädin ei toimi	Tarkista, että paristot on sijoitettu oikein, tai kokeile käyttää kaukosäätimessä uusia paristoja. käyttää kaukosäädintä lyhyemmällä etäisyydellä televisiosta. Tarkista, näkyykö kaukosäätimesi seuraavassa valikossa Bluetooth-liitettyjen laitteiden joukossa: Asetukset > Kaukosäätimet ja lisävarusteet.
Ongelmat ovat ratkaisematta	Jos ongelmia esiintyy edelleen, älä yritä korjata televisiota itse. Ota yhteys Thomsonin asiakaspalveluun. Voit ottaa heihin yhteyttä osoitteessa https://tv.mythomson.com/support/ .

13 Tekniset tiedot

32HA4M44	
Käyttöjännite	100-240 V, 50-60 Hz
DC-sovittimen tekniset tiedot (lähtö)	19 V/3.42A, 65W
Ääni (DTS HD)	ei
Äänen lähtöteho	2 x 8
Virrankulutus (W)	65
Virrankulutus valmiustilassa (W)	< 0,5
Paino jalustan kanssa (kg)	18.1
TV:n mitat LxSxK (jalustan kanssa) (mm)	734x426x1332
Näyttö	32"/81 cm
Näytön resoluutio	1366x768
Akun tiedot	Litium-ioniakku 5000mAh, 14.6V, 73Wh.

13.1 Rajoitukset

Tarkoitettu sisäkäyttöön.

13.2 Lisenssit

Muutokset ovat mahdollisia. Jatkuvan tutkimus- ja kehitystyön seurauksena tuotteiden tekniset tiedot, muotoilu ja ulkonäkö voivat muuttua. Google, Google Play, Android TV, Google Cast ja muut merkit ovat Google LLC:n tavaramerkkejä. Google Assistant ei ole käytettävissä tietyillä kielillä ja tietyissä maissa. Palvelujen saatavuus vaihtelee maittain ja kielittäin. Netflix on Netflix, Inc:n rekisteröity tavaramerkki. Netflix-suoratoistopalvelun jäsenyys vaaditaan. Apple TV on Apple Inc:n tavaramerkki, joka on rekisteröity Yhdysvalloissa ja muissa maissa ja alueilla. Wi-Fi on Wi-Fi Alliance®:n rekisteröity tavaramerkki. Termit HDMI ja HDMI High-Definition Multimedia Interface sekä HDMI-logo ovat HDMI Licensing Administrator, Inc:n tavaramerkkejä tai rekisteröityjä tavaramerkkejä Yhdysvalloissa ja muissa maissa. Valmistettu Dolby Laboratoriesin lisenssillä. Dolby, Dolby Audio ja kaksois-D-symboli ovat Dolby Laboratories Licensing Corporationin tavaramerkkejä. Kaikki oikeudet pidätetään. Kaikki tuotenimet ovat omistajiensa tavaramerkkejä tai rekisteröityjä tavaramerkkejä. ©2025 StreamView GmbH, Franz-Josefs-Kai 1, 1010 Wien, Itävalta, contact@streamview.com. Tämä tuote on valmistettu ja myyty StreamView GmbH:n vastuulla. THOMSON ja THOMSON-logo ovat StreamView GmbH:n lisenssillä käyttämiä tavaramerkkejä - lisätietoja osoitteessa www.thomson-brand.com.