

# THOMSON

---

## Thomson Go Plus

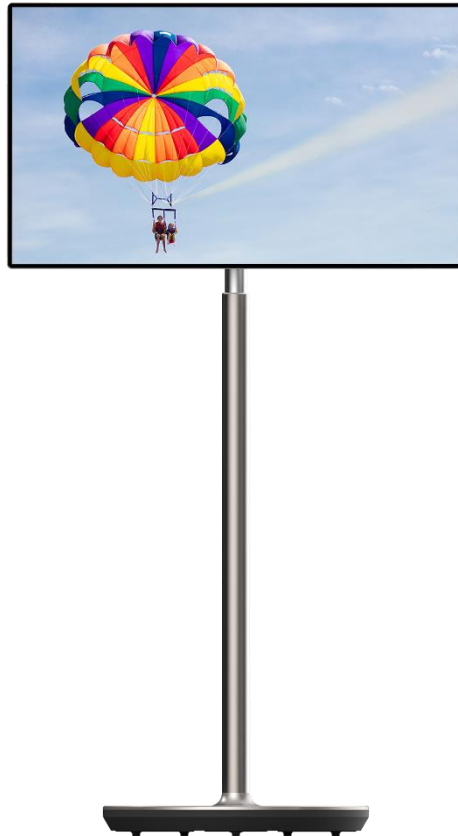

[tv.mythomson.com](https://tv.mythomson.com)



[tv.mythomson.com/  
en/Support/FAQs/](https://tv.mythomson.com/en/Support/FAQs/)

## BELANGRIJK

Lees deze handleiding zorgvuldig door voordat u dit apparaat installeert en gebruikt.

Houd deze handleiding bij de hand voor verdere naslag.

De afbeeldingen in deze gebruikershandleiding zijn slechts schematische diagrammen.

### Inhoud

1	Veiligheidsinformatie .....	5
1.1	Markeringen op het product.....	6
1.2	Waarschuwing.....	6
2	Installatie-instructies voor Lifter en Smart Display .....	7
2.1	Montage van heffer .....	7
2.2	Montage van het beeldscherm .....	8
2.3	De heffer demonteren .....	9
2.4	Aanpassing van hoek en hoogte .....	9
3	Bedieningsknoppen en aansluitingen .....	11
3.1	Verbindingen .....	11
3.2	Knopfuncties.....	12
3.2.1	TV-bedieningsknoppen.....	12
3.2.2	Aansluiting voor voeding en aan/uit-knop op de TV-standaard.....	12
3.3	Gebruik van de interne batterij .....	13
4	Eerste installatie .....	14
4.1	Selecteer uw land .....	14
4.2	Visie-instellingen.....	15
4.3	Wi-Fi-verbinding.....	16
4.4	Apps en gegevens kopiëren.....	17
4.5	Gebruiker aanmaken .....	17
4.6	Google-accountgegevens .....	18
4.7	Servicevoorwaarden en privacybeleid .....	18
4.8	Google-diensten.....	19
4.9	PIN maken.....	20
4.10	Activeer "Hey Google" voor Google Assistant .....	21
4.11	Een kaart toevoegen aan uw Google Play .....	22
4.12	Extra instellingen.....	22

4.13	Afstandsbediening koppelen .....	23
5	Afstandsbediening en aanraakscherm .....	24
5.1	Bluetooth-afstandsbediening koppelen .....	24
6	Bediening aanraakscherm .....	26
7	Beginscherm .....	28
8	Instellingen .....	31
8.1	Netwerk en internet .....	31
8.2	Aangesloten apparaten .....	32
8.3	Apps .....	33
8.4	Meldingen .....	33
8.5	Batterij .....	34
8.6	Opslag .....	35
8.7	Geluid .....	35
8.8	Weergave .....	36
8.9	Behang .....	37
8.10	Toegankelijkheid .....	37
8.11	Beveiliging .....	39
8.12	Privacy .....	39
8.13	Locatie .....	40
8.14	Veiligheid & noodgevallen .....	41
8.15	Wachtwoorden en accounts .....	42
8.16	Digitaal welzijn en ouderlijk toezicht .....	42
8.17	Google-diensten .....	43
8.18	Systeem .....	44
8.18.1	Taal en invoer .....	44
8.18.2	Gebaren .....	45
8.18.3	Datum en tijd .....	45
8.18.4	Back-up .....	46
8.18.5	Systeemupdate .....	46
8.18.6	Meerdere gebruikers .....	46
8.18.7	Opties opnieuw instellen .....	47
8.18.8	Over .....	47

9	Problemen oplossen.....	48
10	Technische specificaties.....	49
10.1	Beperkingen.....	49
10.2	Licenties.....	49

# 1 Veiligheidsinformatie



Bij extreme weersomstandigheden (storm, bliksem) en lange periodes van inactiviteit (op vakantie gaan) moet het scherm worden losgekoppeld van het lichtnet.

De netstekker wordt gebruikt om de batterij los te koppelen van het elektriciteitsnetwerk en moet daarom goed bereikbaar blijven. Als de batterij niet elektrisch is losgekoppeld van het elektriciteitsnet, zal het apparaat in alle situaties stroom blijven afnemen, zelfs als de tv in stand-by staat of is uitgeschakeld.

**Opmerking:** volg de instructies op het scherm voor het bedienen van de gerelateerde functies.

**Belangrijk:** Lees deze instructies volledig door voordat u het apparaat installeert of gebruikt.

## WAARSCHUWING

**Dit apparaat is bedoeld voor gebruik door personen (inclusief kinderen) die in staat zijn / ervaring hebben met het gebruik van een dergelijk apparaat zonder toezicht, tenzij zij onder toezicht staan of instructies hebben gekregen over het gebruik van het apparaat van een persoon die verantwoordelijk is voor hun veiligheid.**

- Gebruik Thomson Go Plus op een hoogte van minder dan 2000 meter boven zeeniveau, op droge locaties en in regio's met een gematigd of tropisch klimaat.
- Thomson Go Plus is bedoeld voor huishoudelijk en soortgelijk algemeen gebruik, maar kan ook in openbare ruimten worden gebruikt.
- De ventilatie mag niet worden belemmerd door de ventilatieopeningen af te dekken of te blokkeren met voorwerpen zoals kranten, tafelkleden, gordijnen, enz.
- De stekker van het netsnoer moet gemakkelijk bereikbaar zijn. Plaats geen voorwerpen op het netsnoer. Een beschadigd netsnoer of beschadigde stekker kan brand of een elektrische schok veroorzaken. Pak het netsnoer bij de stekker vast, trek de stekker niet uit het stopcontact door aan het netsnoer te trekken. Raak het netsnoer/de stekker nooit aan met natte handen, dit kan kortsluiting of een elektrische schok veroorzaken. Maak nooit een knoop in het netsnoer en knoop het nooit samen met andere snoeren. Als het beschadigd is, moet het worden vervangen; dit mag alleen door gekwalificeerd personeel worden gedaan.
- Stel de Thomson Go Plus niet bloot aan druipende of spattende vloeistoffen en plaats geen voorwerpen gevuld met vloeistoffen, zoals vazen, kopjes, enz. op of boven de Thomson Go Plus en de batterij (bijvoorbeeld op planken boven het apparaat).
- Stel de Thomson Go Plus niet bloot aan direct zonlicht en plaats geen open vuur, zoals brandende kaarsen, op of in de buurt van het Smart Display.
- Plaats geen warmtebronnen zoals elektrische kachels, radiatoren, enz. in de buurt van Thomson Go Plus.
- Plaats het Smart Display niet op hellende oppervlakken.
- Houd plastic zakken buiten het bereik van baby's, kinderen en huisdieren om verstikkingsgevaar te voorkomen.
- Bevestig de standaard voorzichtig aan de tv. Als de standaard voorzien is van schroeven, draai de schroeven dan stevig vast om te voorkomen dat de tv kantelt. Draai de

schroeven niet te vast aan.

- Gooi de batterijen niet in het vuur of bij gevaarlijke of ontvlambare materialen.
- Gebruik geen huishoudelijke schoonmaakmiddelen om de tv schoon te maken. Maak in plaats daarvan het scherm schoon met een zachte, droge doek. Haal voor de veiligheid de stekker uit het stopcontact voordat u het apparaat schoonmaakt.

## **WAARSCHUWING**

- Batterijen mogen niet worden blootgesteld aan overmatige hitte zoals zonlicht, vuur en dergelijke.
- Overmatige geluidsdruk van oortelefoons of koptelefoons kan gehoorverlies veroorzaken.

## **BATTERIJ WAARSCHUWING**

Dit product bevat een interne lithium-ion batterij. Gebruik alleen de meegeleverde voedingsadapter.

Ga voorzichtig te werk om lekken, brand of explosies te voorkomen. Volg de juiste richtlijnen voor het verwijderen en opladen van batterijen om letsel of schade te voorkomen.

**VOORAL - laat NOOIT iemand, vooral kinderen, tegen het scherm duwen of slaan, of iets in gaten, gleuven of andere openingen in de behuizing duwen.**

## **1.1 Markeringen op het product**

De volgende symbolen worden op het product gebruikt als aanduiding voor beperkingen en voorzorgsmaatregelen en veiligheidsinstructies. Elke uitleg wordt alleen in aanmerking genomen als het product een gerelateerde markering draagt. Noteer dergelijke informatie om veiligheidsredenen.



Apparatuur van klasse II: Dit apparaat is zo ontworpen dat het geen veiligheidsaansluiting op elektrische aarding nodig heeft.



Deze markering geeft aan dat dit product niet samen met ander huishoudelijk afval in de EU mag worden weggegooid. Recycle het op verantwoorde wijze om duurzaam hergebruik van materiële hulpbronnen te bevorderen. Als u uw gebruikte apparaat wilt inleveren, gebruik dan de inlever- en inzamelsystemen of neem contact op met de winkelier waar u het product hebt gekocht.

## **1.2 Waarschuwing**

Slik de batterij niet in. Als u denkt dat batterijen zijn ingeslikt of in een lichaamsdeel zijn geplaatst, moet u onmiddellijk medische hulp inroepen.

Houd nieuwe en gebruikte batterijen uit de buurt van kinderen. Als het batterijvakje niet goed sluit, gebruik het product dan niet meer en houd het uit de buurt van kinderen

Thomson Go Plus kan vallen en ernstig lichamelijk letsel of de dood veroorzaken. Veel letsel, vooral bij kinderen, kan worden voorkomen door eenvoudige voorzorgsmaatregelen te nemen, zoals:

- Gebruik **ALTIJD** de montagemethode die wordt aanbevolen door de fabrikant van het Smart Display.
- Leid snoeren en kabels die op je apparaat zijn aangesloten **ALTIJD** zo dat je er niet over kunt struikelen, aan kunt trekken of ze kunt vastgrijpen.
- Plaats de Thomson Go Plus **NOOIT** op een onstabiele locatie.
- Plaats **NOOIT** voorwerpen die kinderen in de verleiding kunnen brengen om te klimmen, zoals speelgoed en afstandsbedieningen, bovenop het Smart Display.
- Laat kinderen **NOOIT** zonder toezicht in de buurt van het apparaat. Kinderen kunnen proberen de standaard te duwen, beklimmen of verplaatsen, wat kan leiden tot kantelen, letsel of schade.

Als het bestaande Smart Display wordt behouden en verplaatst, gelden dezelfde overwegingen als hierboven.

Apparaten die op de beschermende aarding van de gebouwinstallatie zijn aangesloten via de netaansluiting of via andere apparaten met een aansluiting op de beschermende aarding - en op een televisiedistributiesysteem met coaxkabel, kunnen in sommige omstandigheden brandgevaar opleveren. Aansluiting op een Thomson Go Plus distributiesysteem moet daarom plaatsvinden via een apparaat dat elektrische isolatie biedt onder een bepaald frequentiebereik (galvanische isolator).

## 2 Installatie-instructies voor Lifter en Smart Display

### 2.1 Montage van heffer

1. Haal de eerste laag uit de verpakking en leg deze naast de doos.
2. Verwijder de batterij/basis en de lifter.

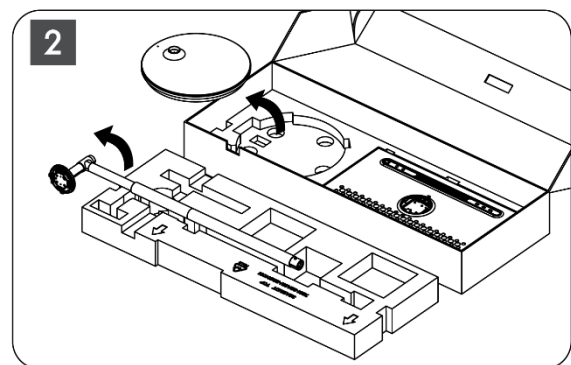
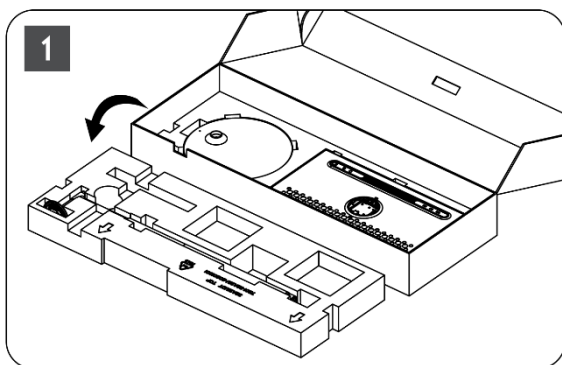

3. Doe beide lagen terug in de verpakking. Zorg ervoor dat de eerste laag er weer bovenop ligt.
4. Plaats de houder met de wieltjes in de gleuf in de eerste laag van de verpakking.

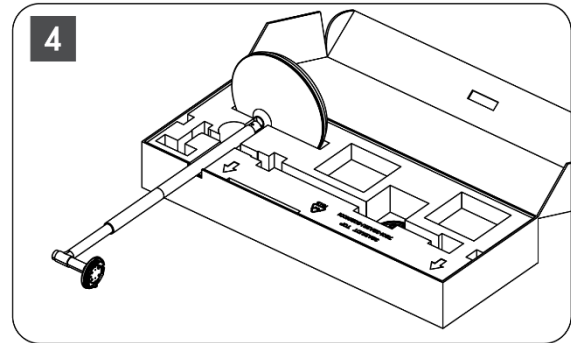
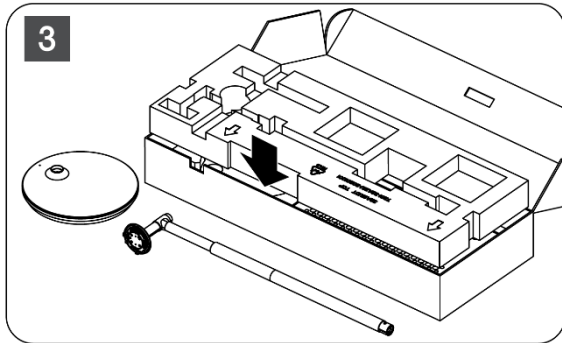

5. Installeer het heftoestel op de basis door het uit te lijnen met de gleufpositie.
6. Plaats de schroeven in de schroefgleuf en draai de schroeven vast.

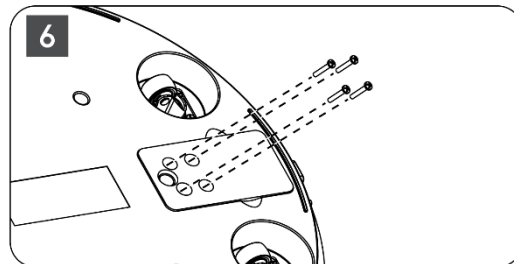
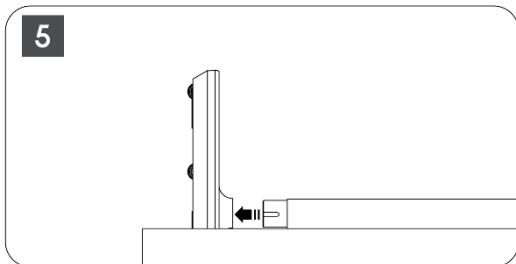

## 2.2 Montage van het beeldscherm

7. Kantel het beeldscherm omhoog, richt het op de steunstang en installeer het.
8. Draai het beeldscherm 90°, wikkel de voedingskabel vervolgens met de klok mee om de hefstang, klem de voedingskabel vast in gesp 1, steek de stekker van de voedingskabel in het stopcontact en schik de voedingskabel ten slotte en klem deze vast in gesp 2.

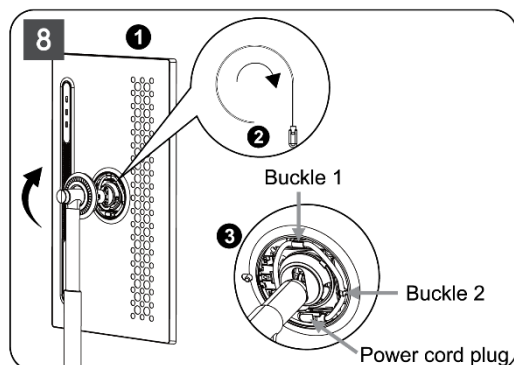
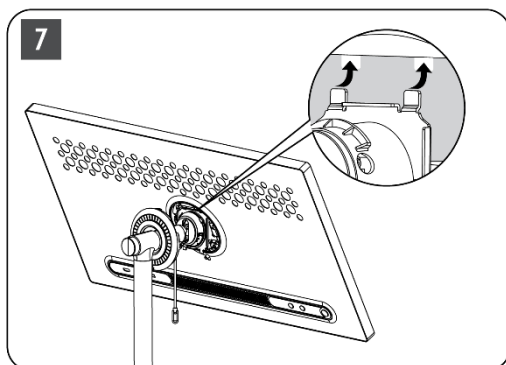

9. Richt de pijl op de ringvormige decoratiestrip op de pijl van het interne plastic deel en druk op vier drukknoopen om te monteren. Pas de hoek van het scherm naar wens aan.



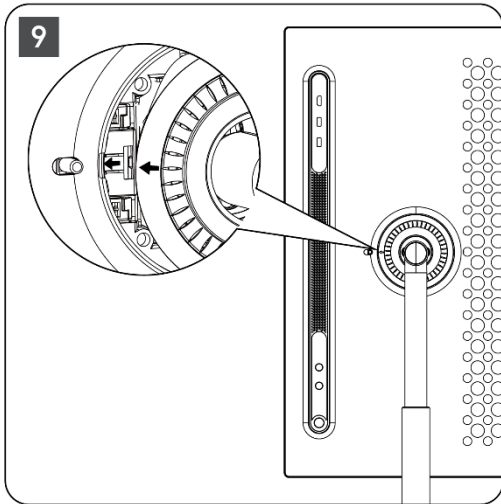

## 2.3 De heffer demonteren

Om het scherm los te koppelen van de lifter, verwijder je de afdekring, koppel je de voedingskabel los en druk je op de snelsluitknop aan de achterkant van het toestel. Daarna kunt u het scherm uit de lifter halen.

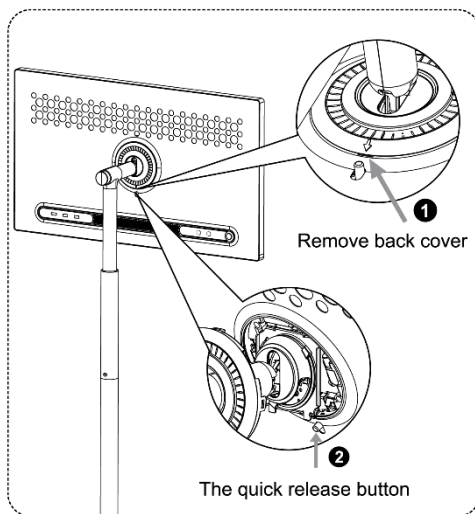

## 2.4 Aanpassing van hoek en hoogte

Je kunt de hoogte en kijkhoek van het Smart Display aanpassen voor een comfortabele kijkervaring.

**Opmerking:** Sommige toepassingen die beschikbaar zijn op Thomson Go Plus ondersteunen geen verticale weergave. Raadpleeg de beschrijvingen voor meer informatie.

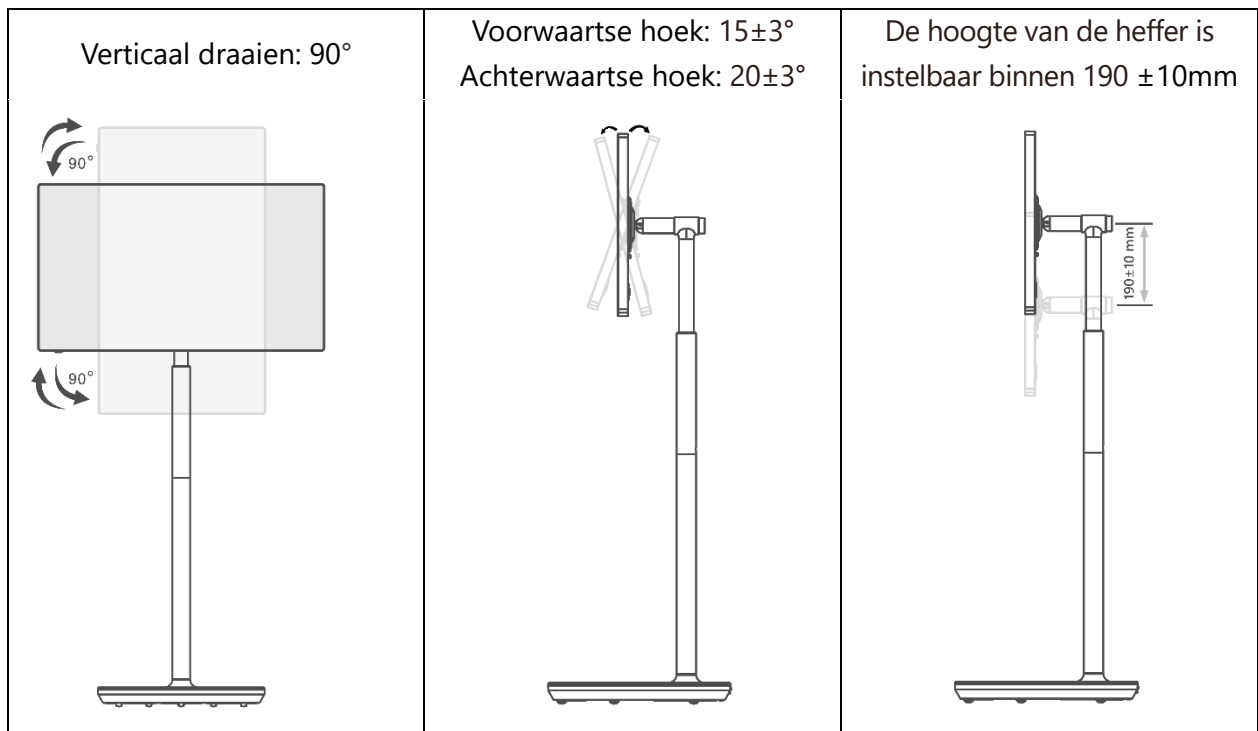

**Let op:**

- Voordat u de hoogte en de hoek van het Smart Display aanpast, moet u zorgen voor voldoende ruimte zonder obstakels voor de aanpassingen.
- Draai de Thomson Go Plus niet in een hoek buiten de limiet of buiten het maximaal verstelbare hoogtebereik.
- Zorg dat uw handen of vingers niet vast komen te zitten in de standaard of het gedeelte voor hoogteverstelling.

## 3 Bedieningsknoppen en aansluitingen

### 3.1 Verbindingen

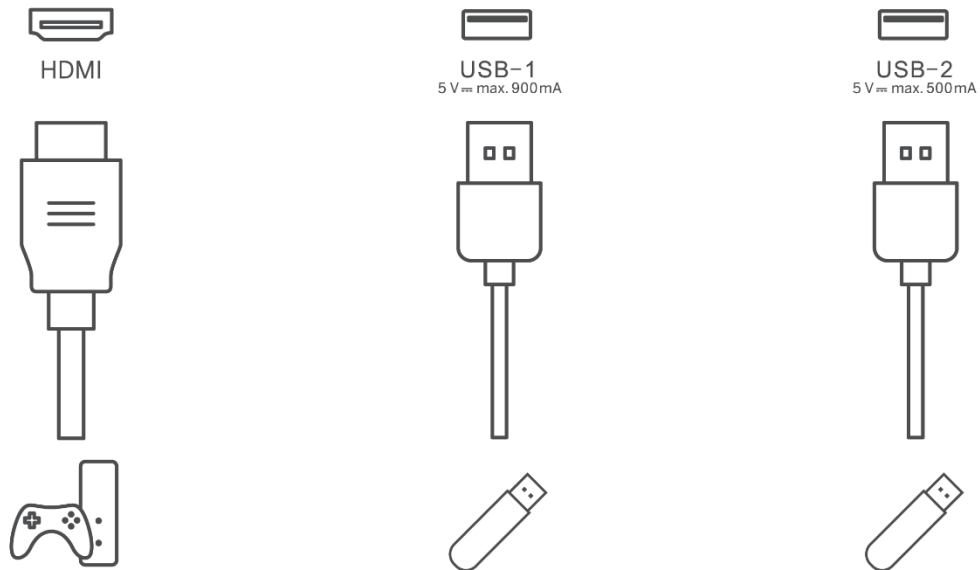

**Opmerking:** De randapparatuur en kabels die in deze handleiding worden beschreven, moeten apart worden aangeschaft.

**Let op:** Steek eerst de voedingskabel in het apparaat en steek dan de voedingsadapter in het stopcontact.

## 3.2 Knopfuncties

### 3.2.1 TV-bedieningsknoppen

Aan/uit: het apparaat in- of uitschakelen

- ⏻ Aan/uit-knop:
  - Druk in stand-by/scherm-uit-modus op ⏻ om het Smart Display in te schakelen.
  - Druk tijdens de normale werking van het apparaat op ⏻ om het scherm uit te schakelen.
  - Houd ⏻ ingedrukt om Google Assistant/Gemini te activeren.
    - Selecteer in het vervolgkeuzemenu op het scherm of in het menu Alle apps Instellingen (pictogram) > Systeem > Gebaren > Aan/uit-knop ingedrukt houden en klik vervolgens op "Aan/uit-menu" of "Digitale assistent" om de functies van Aan/uit-knop ingedrukt houden naar wens in te stellen.
    - Merk op dat het apparaat zelf geen ingebouwde microfoon heeft.
- ⊕ VOL+: Het volume verhogen.
- ⊖ VOL-: Verlaag het volume.

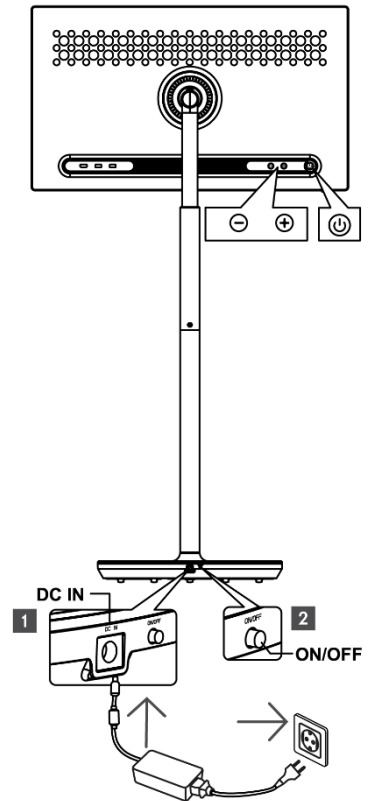

### 3.2.2 Aansluiting voor voeding en aan/uit-knop op de TV-standaard

#### Stroomvoorziening

Sluit de stekker van de voedingsadapter aan op de overeenkomstige aansluiting van de TV-standaard om een verbinding met de voeding tot stand te brengen. Eenmaal aangesloten, kunt u tv kijken terwijl de ingebouwde batterij in de standaard wordt opgeladen. De batterij wordt zelfs opgeladen als de tv op stand-by staat.

#### Aan/uit Hoofdschakelaar

Druk op de hoofdschakelaar om de tv aan of uit te zetten. Als de tv wordt uitgeschakeld met de hoofdschakelaar, reageert de tv niet op de bedieningsknoppen op de tv of opdrachten van de afstandsbediening.

### 3.3 Gebruik van de interne batterij

De voet van de Thomson Go Plus-standaard bevat een interne batterij die het product maximaal 4 uur van stroom kan voorzien als de Thomson Go Plus niet op het lichtnet is aangesloten. De batterij-indicator heeft drie verschillende kleuren (groen, geel en rood), die veranderen met de resterende batterijcapaciteit.

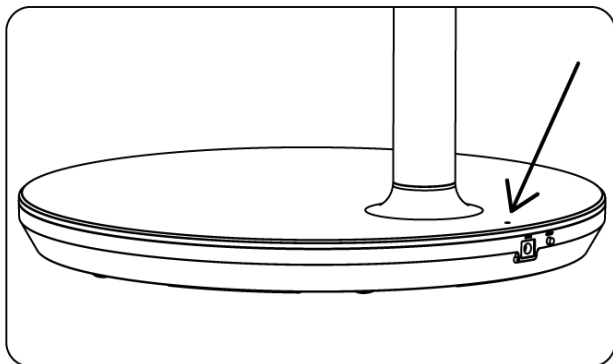

#### **Batterij-indicator:**

Wanneer de tv is aangesloten op de voeding:

- Groen lampje knippert: Batterij is volledig opgeladen

Wanneer de tv niet is aangesloten op de voeding (batterijvoeding):

- Groen licht: De batterijcapaciteit is voldoende.
- Geel lampje: De batterijcapaciteit is matig.
- Rood lampje: De batterijcapaciteit is laag

#### **Opmerking**

- Het duurt ongeveer 4 uur om de batterij volledig op te laden als het Smart Display is uitgeschakeld.
- De batterijcapaciteit neemt af afhankelijk van de gebruiksduur. Dit betekent dat de batterijcapaciteit iets afneemt na langdurig gebruik van de tv, d.w.z. na maanden of jaren, wat ook de verwachte werking van de batterij is.
- De resterende batterijcapaciteit neemt ook af in de stand-bymodus.
- De maximale gebruikstijd na een volledige lading is ongeveer 3 uur.
- De werktijd van de TV in batterijmodus kan variëren afhankelijk van de aangesloten apparaten, de bedrijfstemperatuur en de gebruikersinstellingen. Daarom kan de werkelijke werktijd afwijken van de opgegeven werktijd.

## 4 Eerste installatie

Voor de eerste installatie begeleidt de installatiewizard op het scherm je bij het instellen van je Smart Display.

Volg de instructies op het scherm om Thomson Go Plus in te stellen. Gebruik de aanraakfunctie van het scherm om de beschikbare opties te selecteren en te configureren.

### 4.1 Selecteer uw land

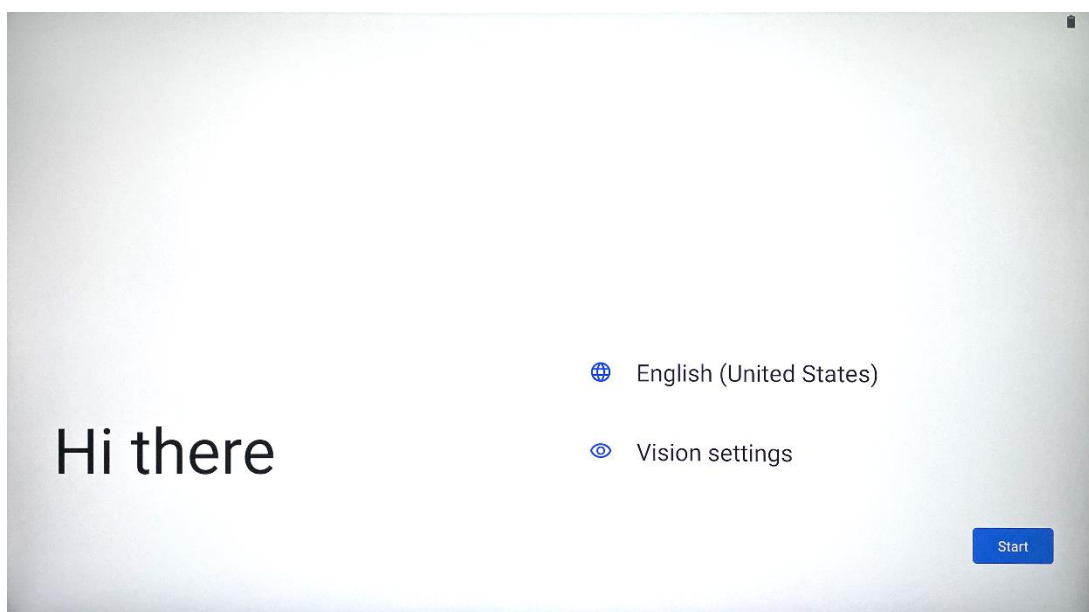

Thomson Go Plus is standaard ingesteld op de Engelse interfacetaal. Deze kan worden gewijzigd door op Engels te tikken. Selecteer uw voorkeurstaal in de lijst.

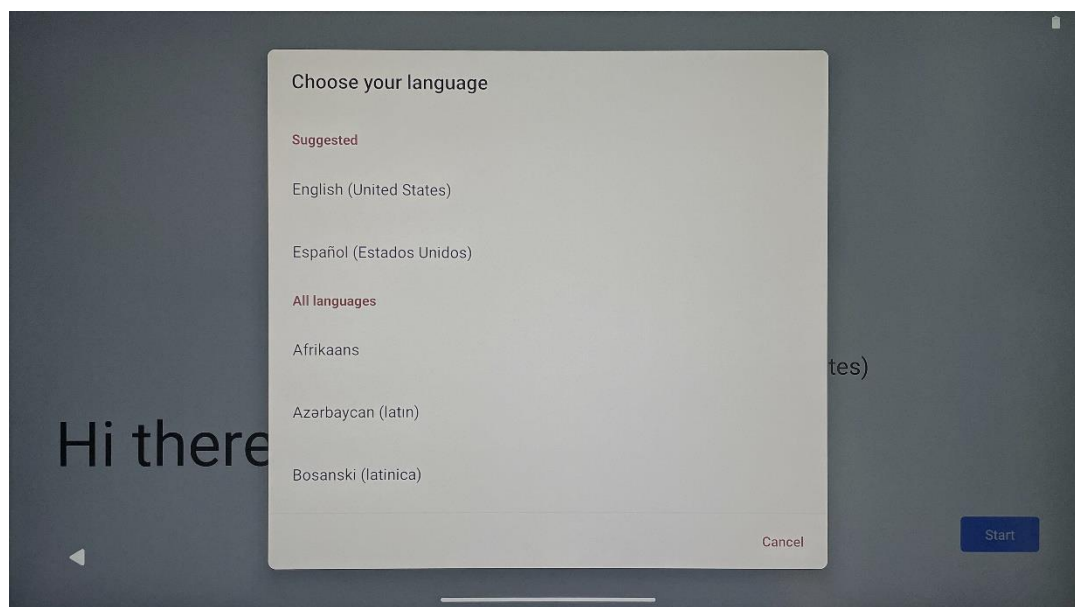

## 4.2 Visie-instellingen

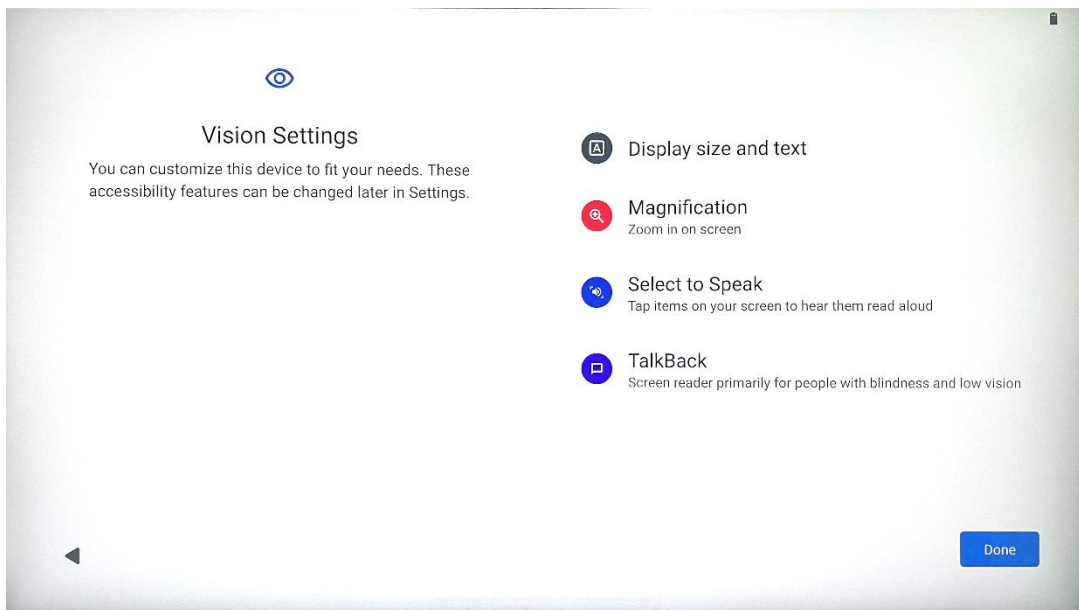

U kunt de instellingen van Thomson Go Plus aanpassen aan uw voorkeuren. Deze toegankelijkheidsfuncties kunnen later worden gewijzigd in de Instellingen.

- **Grootte en tekst weergeven:** Lettergrootte aanpassen.
- **Vergroting:** In-/uitzoomfunctie inschakelen.
- **Selecteren om te spreken:** Als je op een item op het scherm tikt, leest het Smart Display het geselecteerde item hardop voor.
- **TalkBack:** Het meest geschikt voor blinden en slechtzienden. Thomson Go Plus geeft gesproken feedback zodat het apparaat kan worden gebruikt zonder naar het scherm te kijken.

Nadat u uw taal hebt geselecteerd en indien nodig toegankelijkheidsfuncties hebt ingesteld, tikt u op Start.

## 4.3 Wi-Fi-verbinding

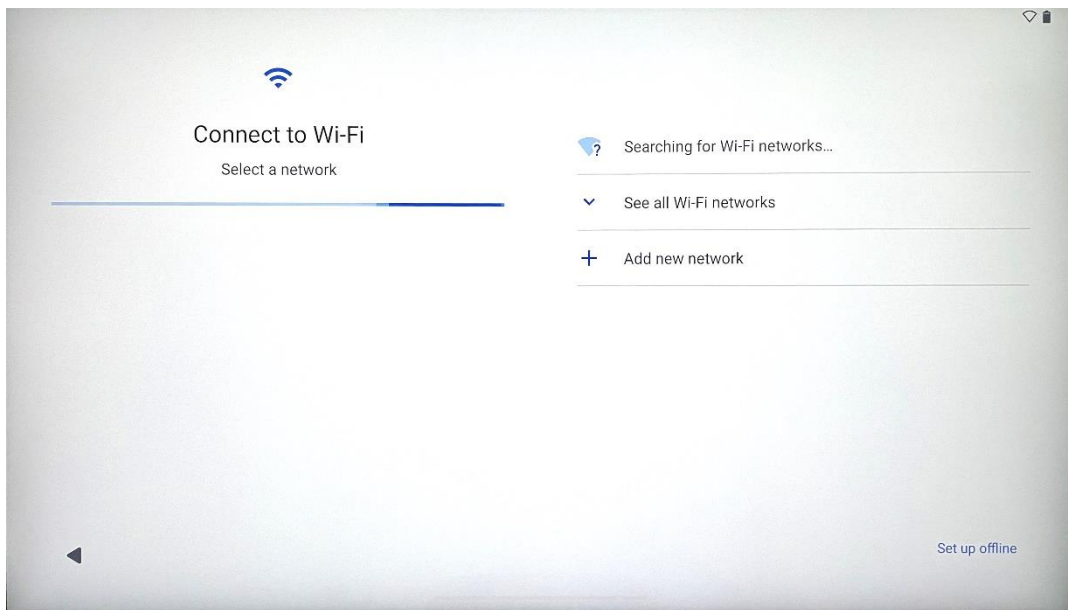

Selecteer een beschikbaar Wi-Fi-netwerk of voeg er handmatig een toe. U kunt het apparaat offline instellen, maar het wordt aanbevolen om Thomson Go Plus met het Wi-Fi-netwerk te verbinden voor een betere ervaring en de nieuwste functies van Google.

Voer een wachtwoord in wanneer het netwerk is geselecteerd en druk op Verbinden.

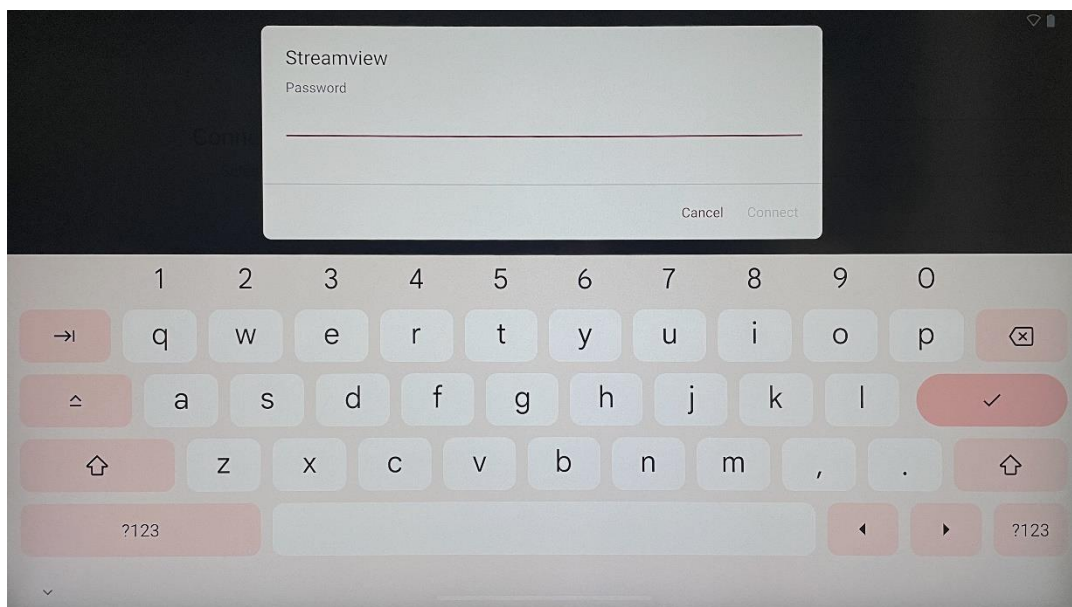



## 4.4 Apps en gegevens kopiëren

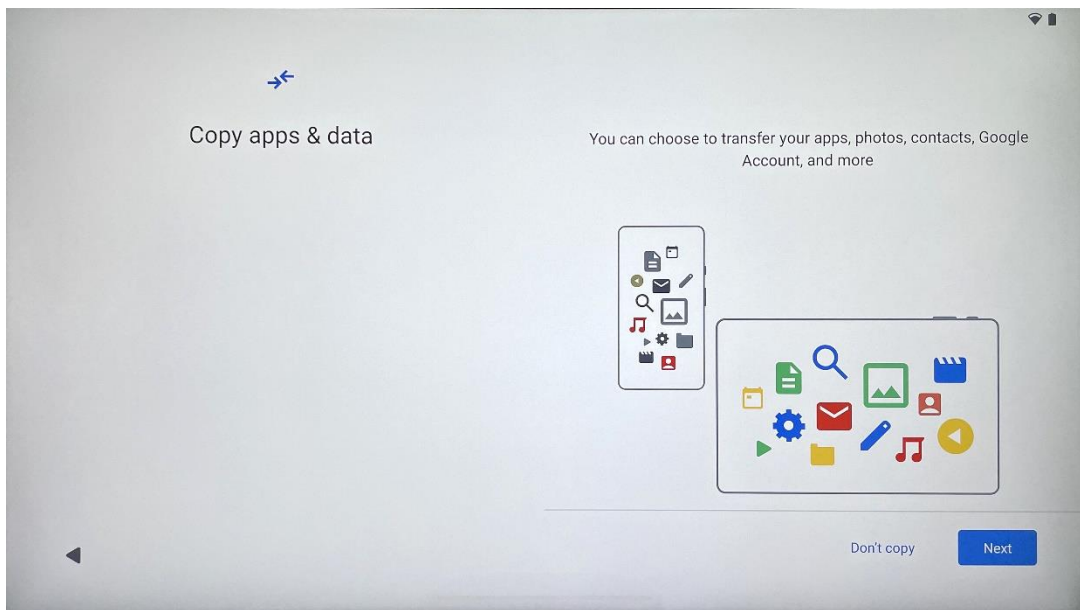

U kunt ervoor kiezen om uw apps, foto's, contacten, Google-account en andere informatie van uw vorige of huidige apparaat over te zetten. Tik op Volgende en ga verder volgens de installatiewizard op het scherm. Het overdrachtsproces kan verschillen en is afhankelijk van het andere apparaat waarvan u gegevens wilt overbrengen.

## 4.5 Gebruiker aanmaken

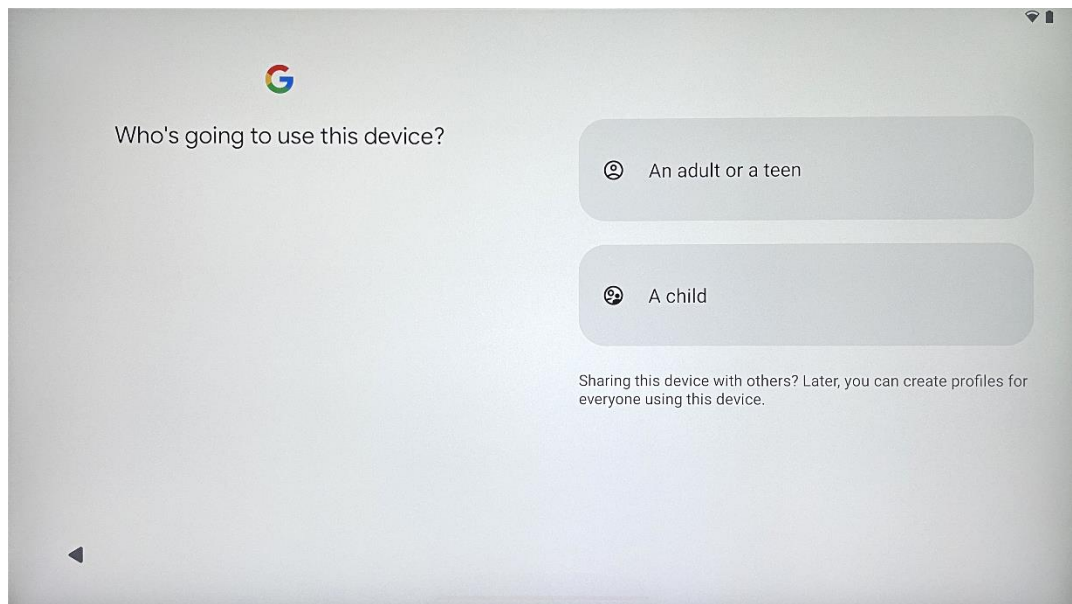

Maak een Google-account aan of koppel een bestaand account aan Thomson Go Plus. Als uw kind een primaire Smart Display-gebruiker is, wordt u gevraagd een nieuwe account aan te maken of een bestaande account te koppelen.

Houd er rekening mee dat voor het maken of koppelen van een Google-account van een kind een bestaand Google-account van een ouder nodig is en dat het account van het kind wordt gekoppeld aan Google Family Link.

## 4.6 Google-accountgegevens

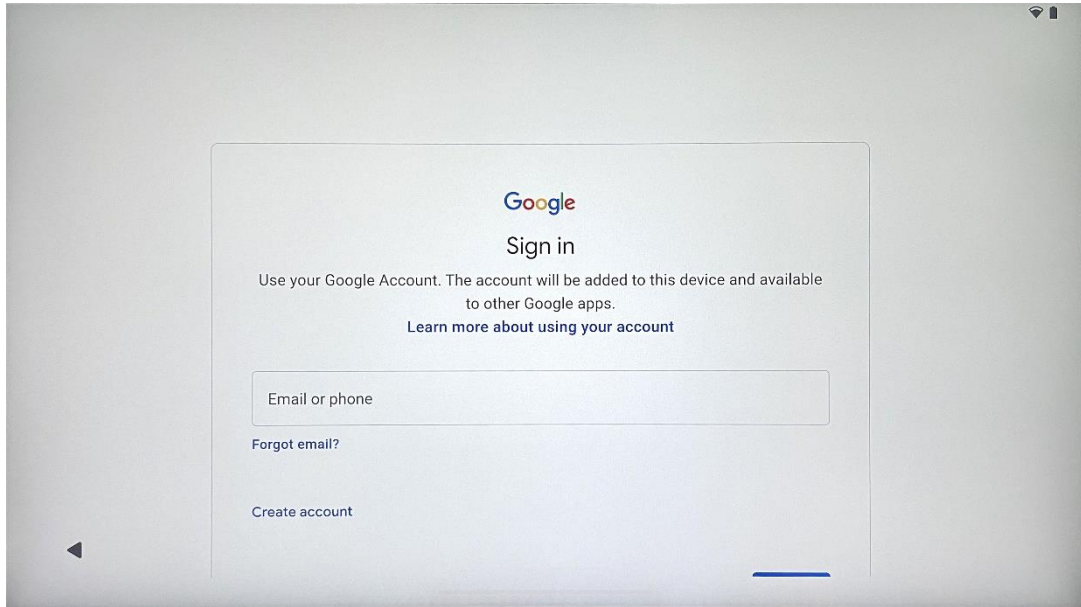

Gebruik de afstandsbediening om de login en het wachtwoord van je Google-account in te voeren of maak een nieuwe aan.

## 4.7 Servicevoorwaarden en privacybeleid

Lees en bekijk de servicevoorwaarden en het privacybeleid van Google. Door verder te gaan, accepteert u de voorwaarden van Google om de productervaring te verbeteren. Selecteer "Ik ga akkoord" om verder te gaan.

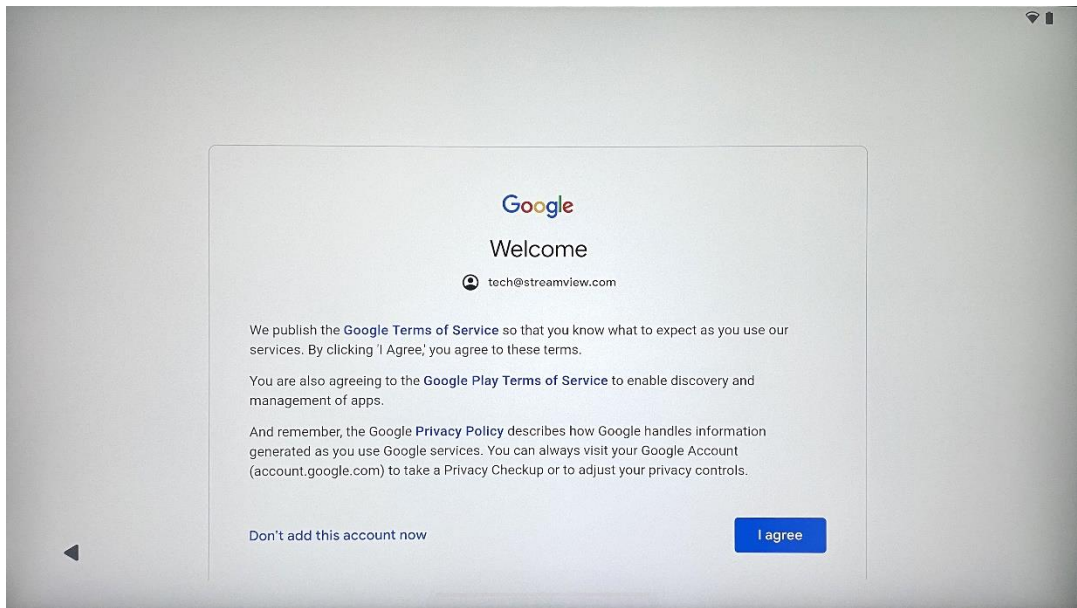

## 4.8 Google-diensten

Selecteer "Accepteren" om te bevestigen dat u wilt dat uw locatie wordt geïdentificeerd op uw Thomson Go Plus en akkoord gaat met het automatisch verzenden van diagnostische informatie naar Google om uw Google-ervaring te verbeteren.

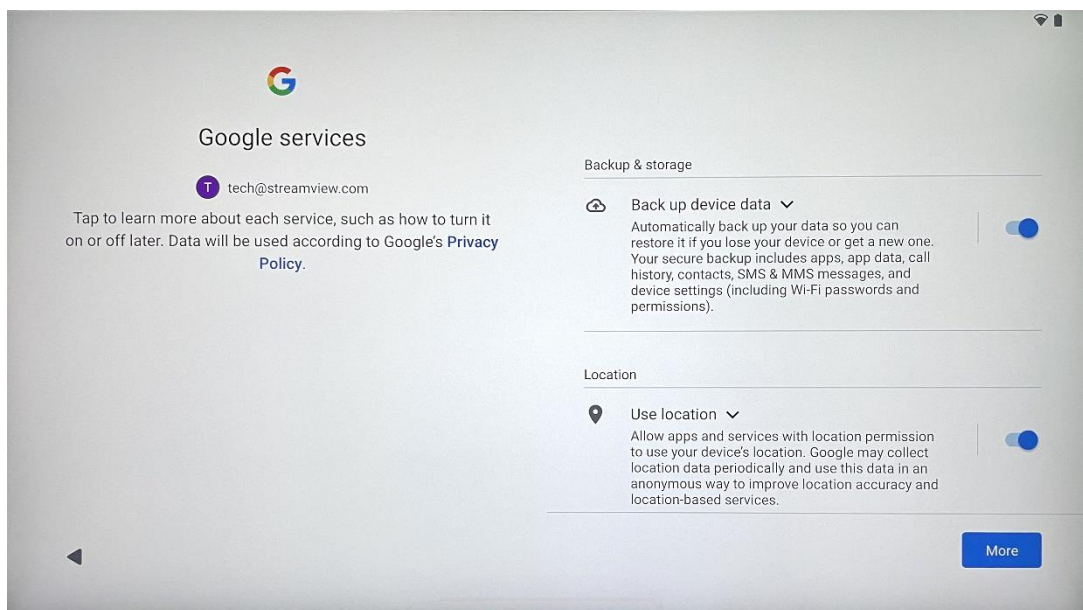

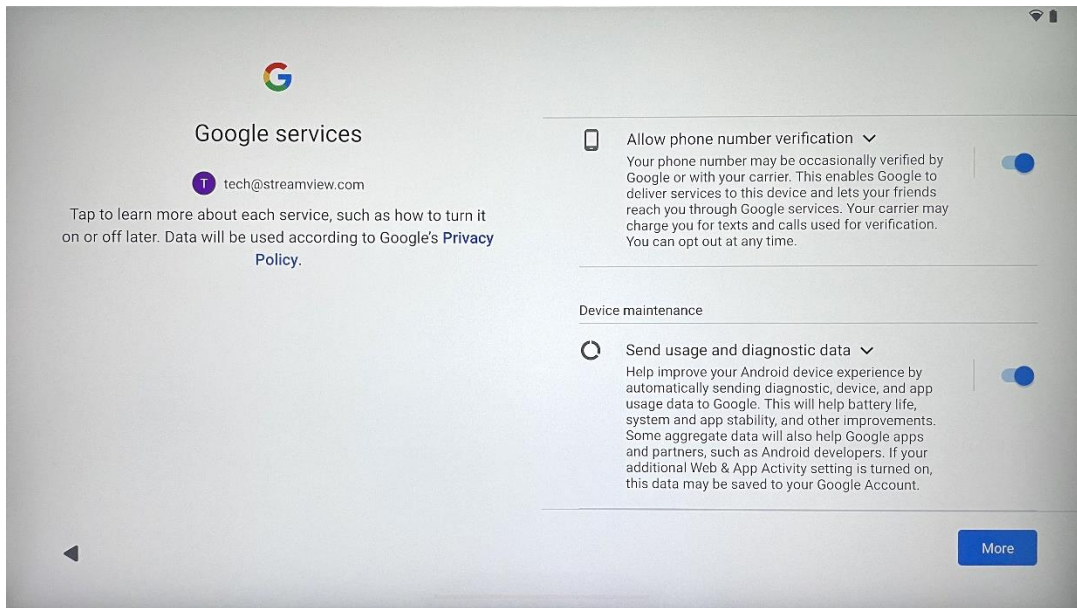

## 4.9 PIN maken

Deze PIN-code (persoonlijk identificatienummer) is een numeriek wachtwoord dat wordt gebruikt om de toegang tot het apparaat en specifieke functies te verifiëren of om app- of accountgegevens te beschermen.

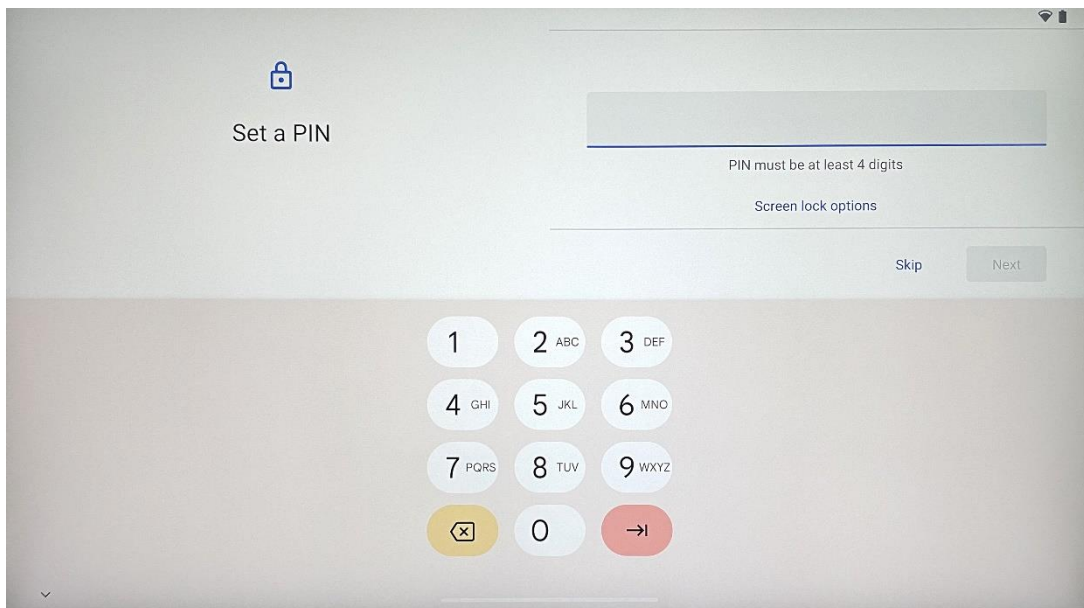



## 4.10 Activeer "Hey Google" voor Google Assistant

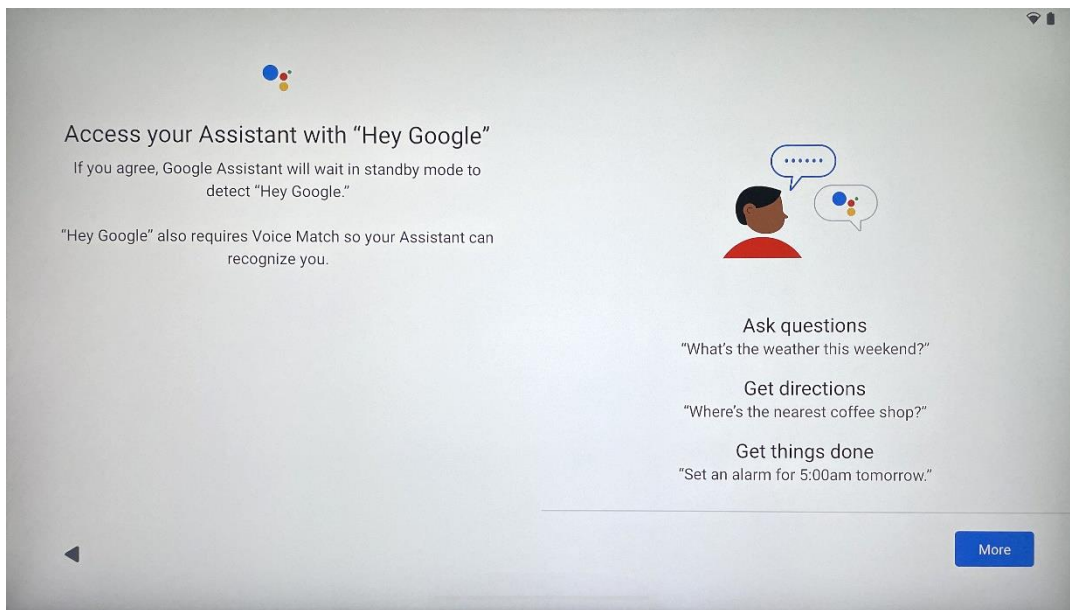

Door simpelweg "Hey Google" te zeggen zal Google Assistant ontwaken uit stand-by modus en reageren op je verzoek.

Je krijgt een leeropdracht van Google Assistant als je dat nog niet hebt gedaan. Met Voice Match kan je Assistant je identificeren en je stem herkennen tussen anderen. Volg de instructies op het scherm om een uniek stemmodel te vormen.

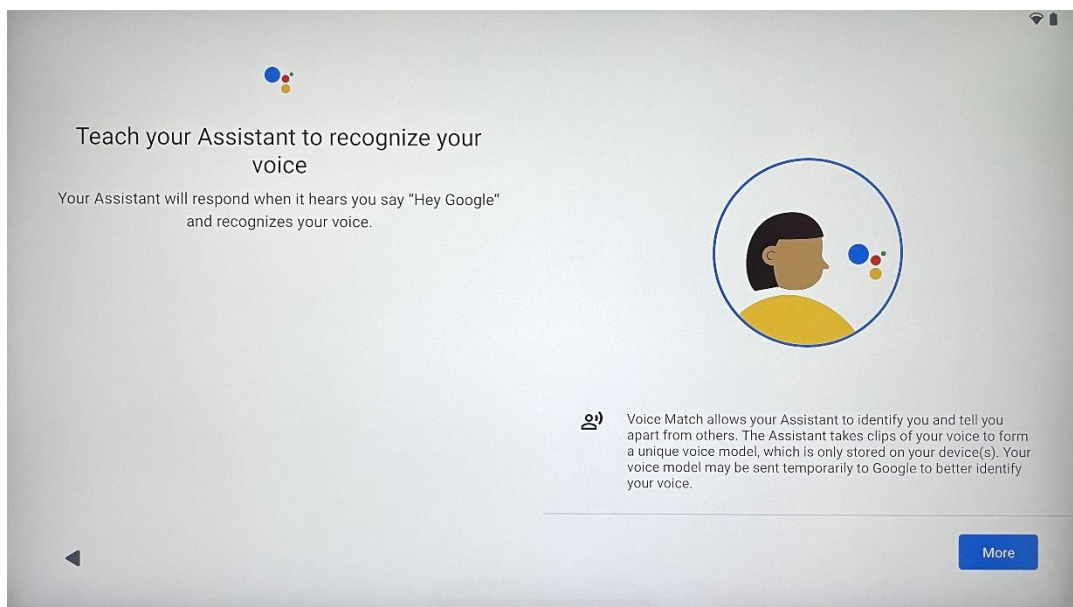

## 4.11 Een kaart toevoegen aan uw Google Play

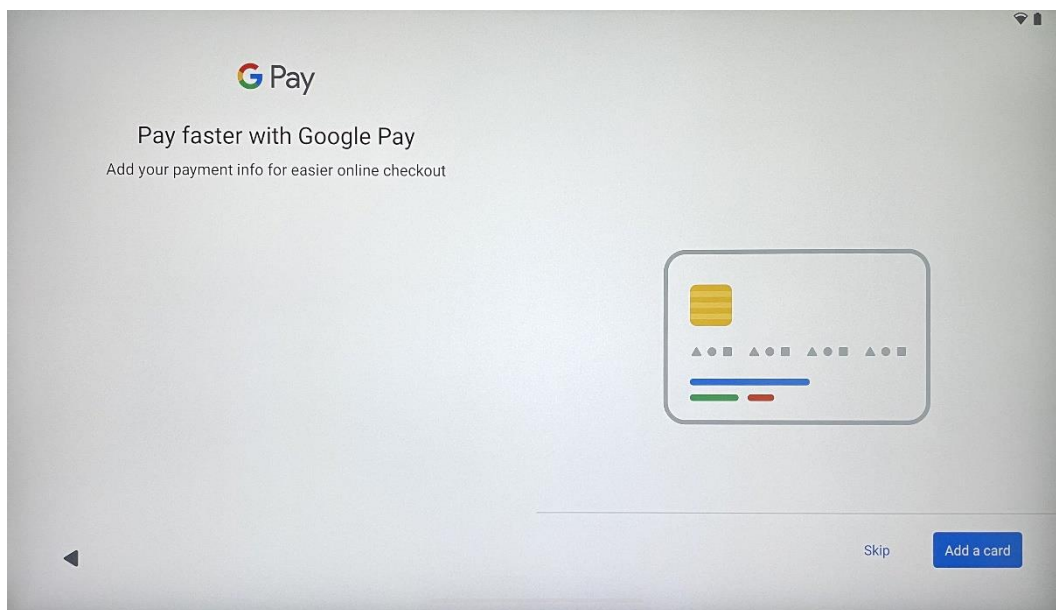

Voeg je bankpas toe aan Google Pay om snel en veilig te kunnen betalen voor apps, diensten en producten die beschikbaar zijn in de Google Play Store of andere apps.

## 4.12 Extra instellingen

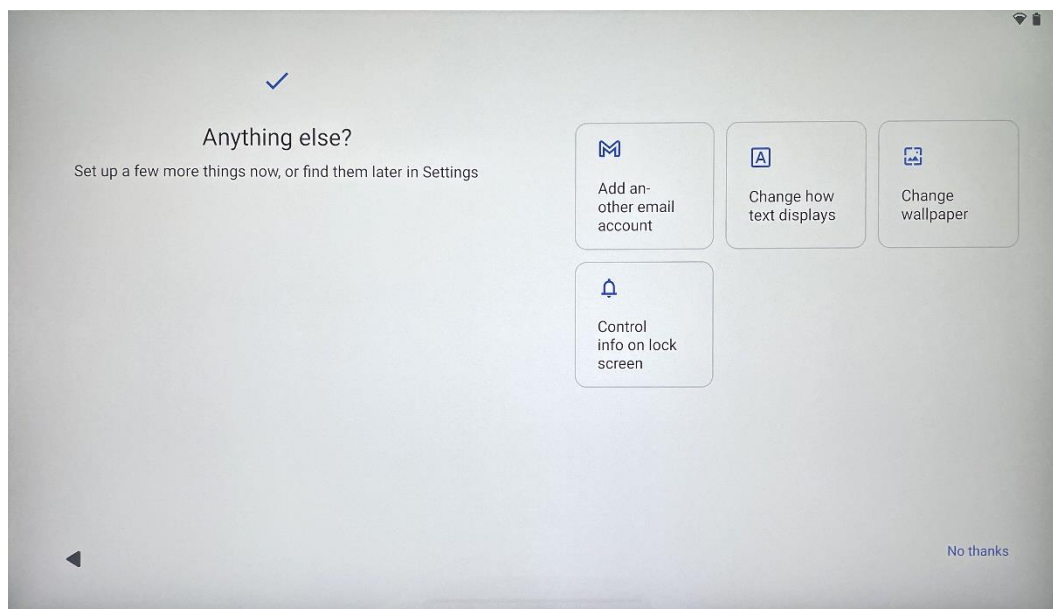

Je kunt extra instellingen voor je Thomson Go Plus maken, zoals het toevoegen van extra Google-accounts, het wijzigen van het lettertype, het wijzigen van achtergronden en het bewerken van de informatie die op het vergrendelscherm moet worden weergegeven.

U kunt deze instellingen later wijzigen in het instellingenmenu.

## 4.13 Afstandsbediening koppelen

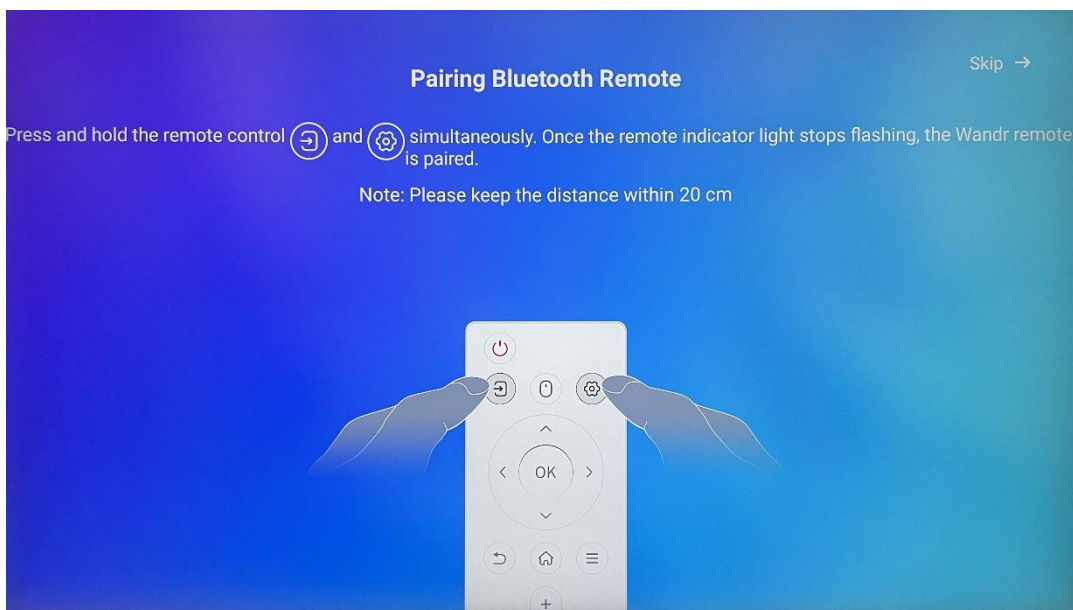





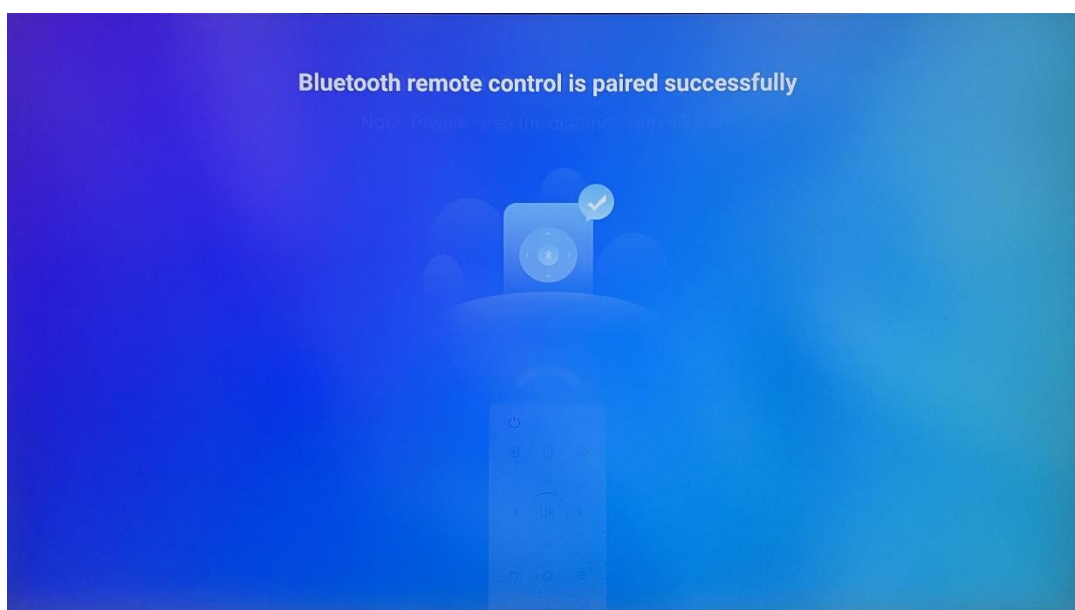





De afstandsbediening kan alleen via Bluetooth worden gebruikt. Om uw afstandsbediening te koppelen met Thomson Go Plus, houdt u de bron- en de instellingsknop tegelijkertijd ingedrukt zoals weergegeven in de afbeelding of op het Smart Display en houdt u de afstand binnen 20 cm. Na 3 seconden begint het lampje van de afstandsbediening te knipperen. Wacht tot u op het scherm ziet dat het koppelen is gelukt.

U kunt de afstandsbediening later aansluiten in de instellingen.



## 5 Afstandsbediening en aanraakscherm



	Aan/uit-knop: Het scherm uit/inschakelen Lang indrukken en ingedrukt houden: Google Assistant/Gemini wekken of energiemenu openen (Opmerking: geen ingebouwde microfoon beschikbaar)
	Ingang: Schakelen tussen HDMI-ingang en Smart Display
	Muis: Virtuele muis activeren/deactiveren
	Instellingen: Smart Display-instellingen openen
	Richtingsknoppen: Navigeren door menu's, instellingsopties, instructies op het scherm volgen
	OK: Selecties bevestigen, submenu's openen
	Terug/Return: Keer terug naar het vorige menuscherm, ga een stap terug, sluit vensters, sluit het afspelen van multimediatekstbestanden af
	Thuis: Het Home-scherm openen
	OSD: schermmenu openen, apps-instellingen openen
	Volume +/-: Het geluidsvolume van het Smart Display regelen

### Batterij van afstandsbediening:

- Als de batterij bijna leeg is, is dit van invloed op de afstand tot de afstandsbediening.
- Vervang altijd beide batterijen en gebruik hetzelfde type AAA-batterijen.
- Voer de afgedankte batterijen af volgens de relevante regelgeving voor milieubescherming.



### 5.1 Bluetooth-afstandsbediening koppelen

Tijdens de eerste installatie kunt u uw afstandsbediening aansluiten. Ga verder naar hoofdstuk 5.

Na de eerste installatie van uw Thomson Go Plus gaat u naar Instellingen > Aangesloten apparaten > Nieuw apparaat koppelen.

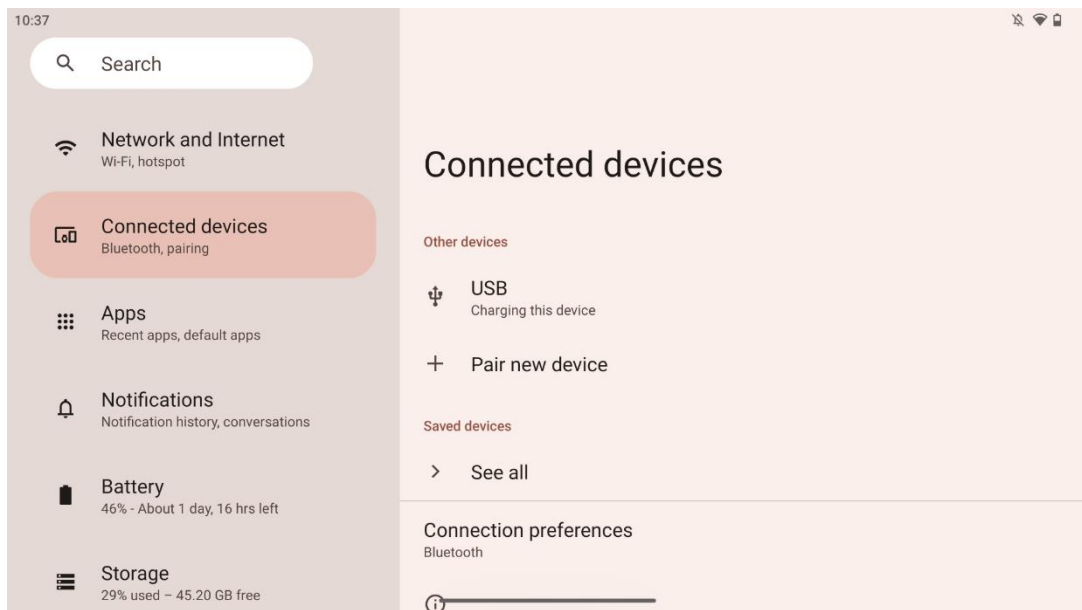



Het Smart Display gaat op zoek naar een nieuw Bluetooth-apparaat. Houd in de tussentijd de knoppen  en  tegelijkertijd ingedrukt totdat het indicatorlampje van de afstandsbediening begint te knipperen.

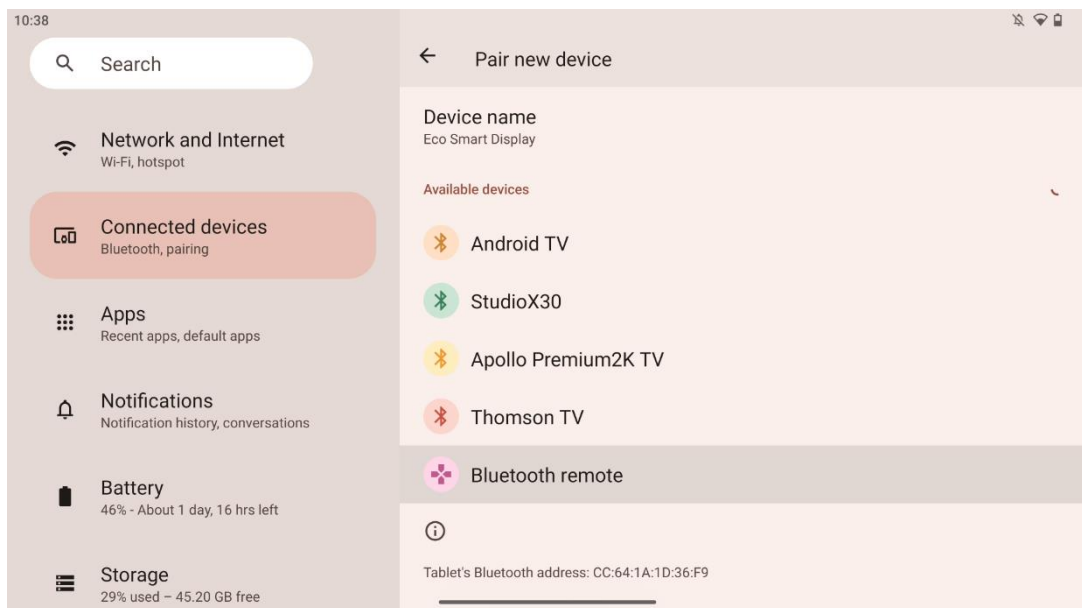

Zoek op het Smart Display naar "Bluetooth-afstandsbediening" en klik erop met behulp van een aanraakscherm. Het dialoogvenster verschijnt.

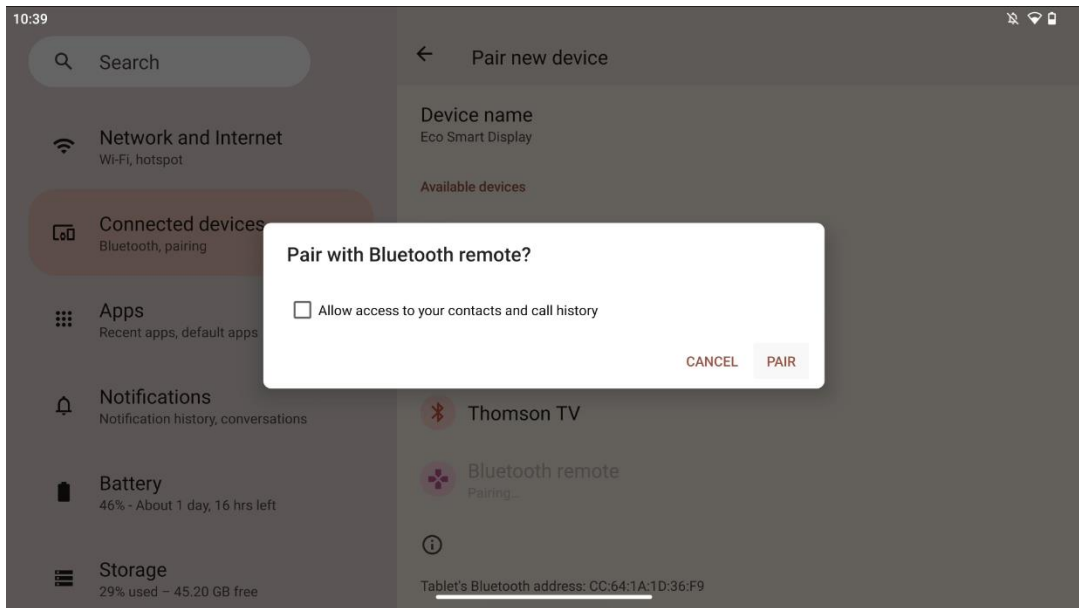

Klik op Koppelen en uw afstandsbediening is verbonden met Thomson Go Plus.

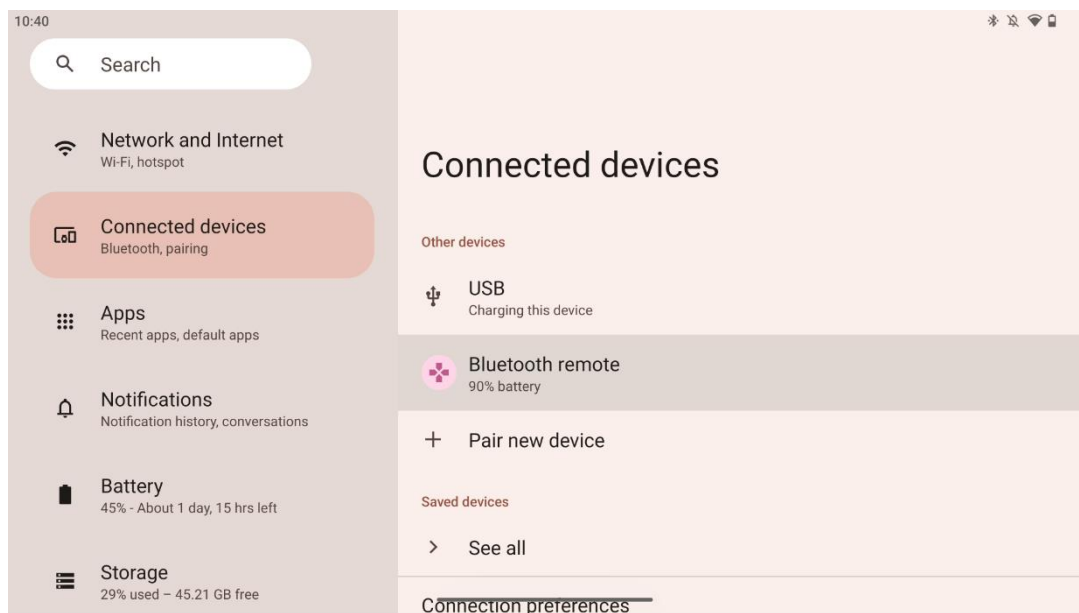

## 6 Bediening aanraakscherm

- **Klik:** Tik op het scherm.
- **Klikken en ingedrukt houden:** Tik 2s of langer op het scherm.
- **Vegen:** Veeg over het scherm omhoog, omlaag, naar links en naar rechts.
- **Slepen:** Tik op het te verplaatsen doel (bijvoorbeeld een applicatie) en houd dit vast, veeg vervolgens naar de gewenste positie.
- **Openen/sluiten:** Knijp met twee vingers op het scherm en open of sluit deze vingers om in/uit te zoomen op de inhoud die op het scherm wordt weergegeven.

**Opmerking:** Nadat het scherm is uitgeschakeld, dubbelklikt u op het scherm om het scherm te wekken.

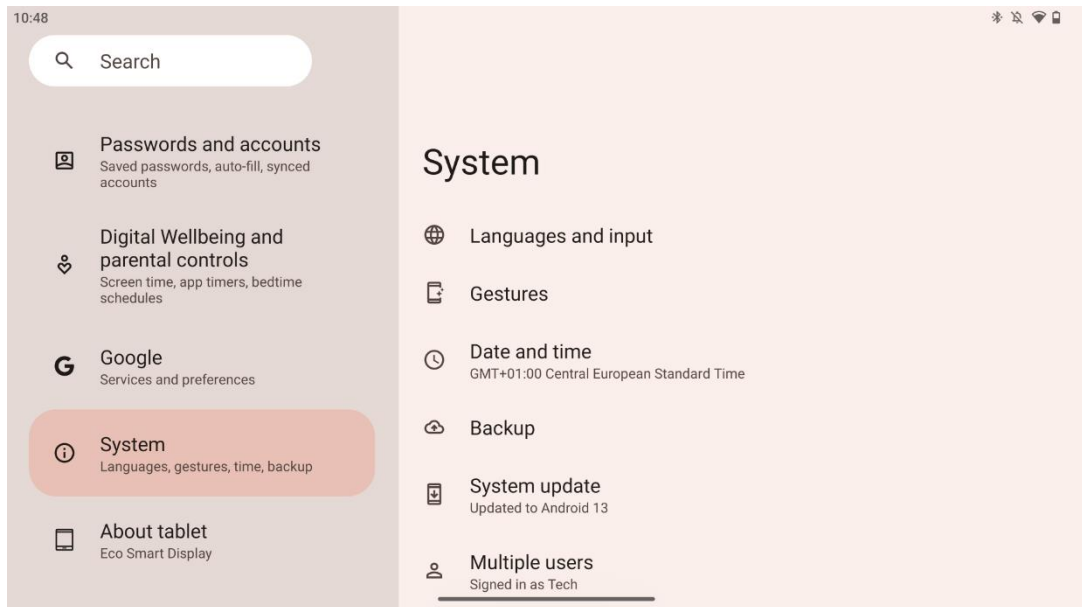

Na de eerste installatie kun je de navigatiemodus kiezen.

Ga naar Instellingen > Systeem > Gebaren > Systeemnavigatie om de systeemnavigatiemodus te selecteren.

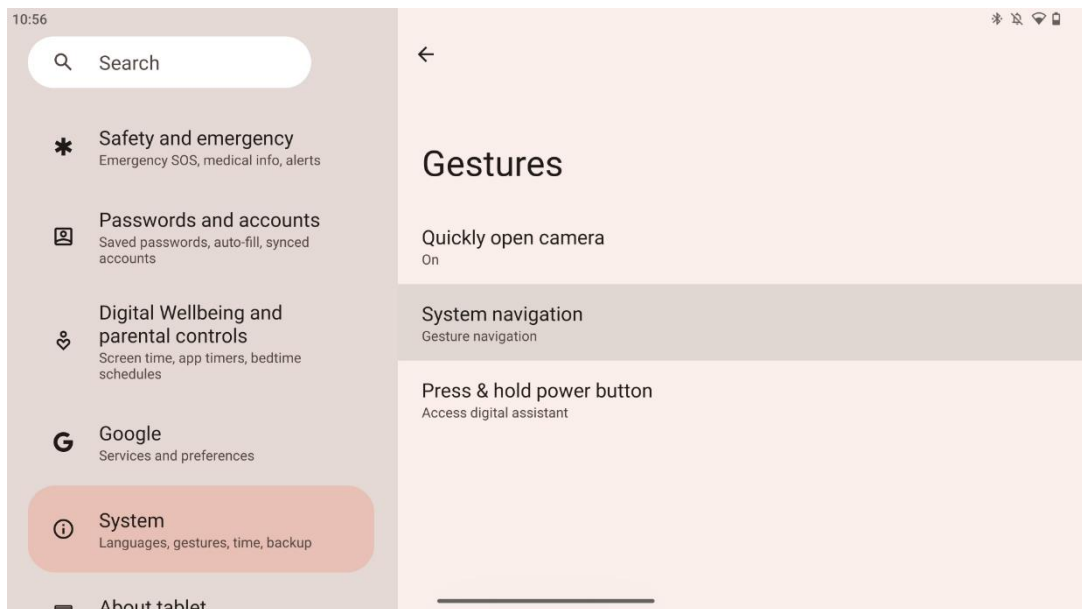

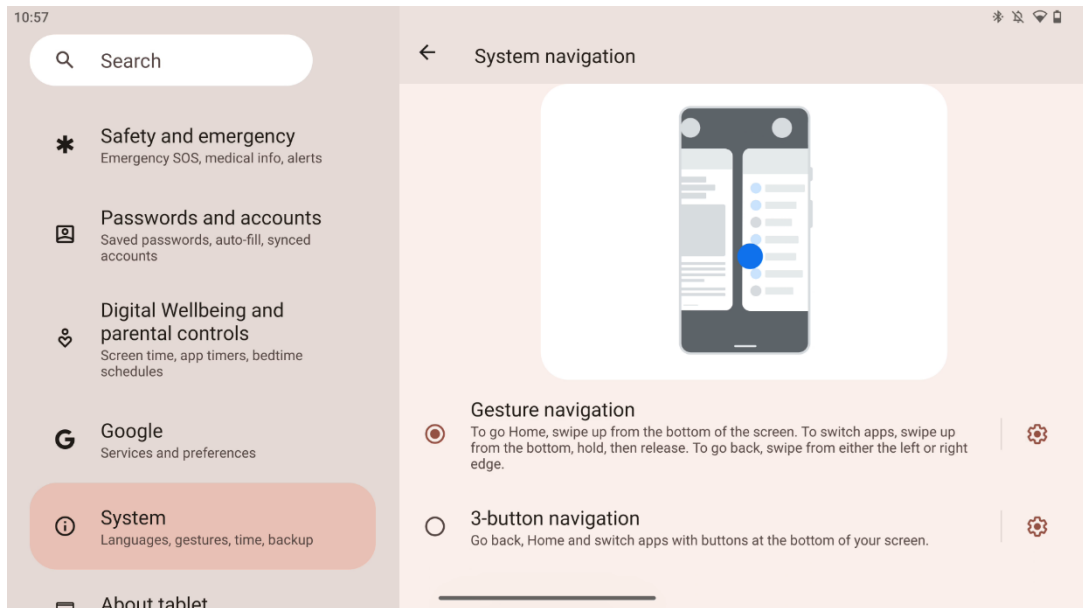

### Attentie:

- Of het mogelijk is om in/uit te zoomen op inhoud hangt af van het feit of een applicatie deze functionaliteit ondersteunt.
- Druk niet met kracht op het scherm; waar nodig kunt u gewoon met uw vingertop op het gewenste item tikken. Als u handschoenen draagt of uw vingernagel gebruikt om het aanraakscherm te bedienen, is het mogelijk dat het product niet reageert of niet normaal werkt.
- Als het scherm nat of te vochtig is, kan de sensor niet normaal werken als u het scherm aanraakt.

## 7 Beginscherm



Het startscherm van de Thomson Go Plus heeft een rasterindeling met app-pictogrammen, widgets en een aanpasbare achtergrond. Onderaan is er een permanent dock voor veelgebruikte apps. Een statusbalk bovenaan toont de tijd, meldingen, batterij en connectiviteitsindicatoren. Als je omhoog veegt of op een pictogram in de app-lade tikt, worden alle geïnstalleerde apps weergegeven. Pagina's kunnen naar links of rechts worden geveegd om extra schermen te openen voor meer pictogrammen of widgets.

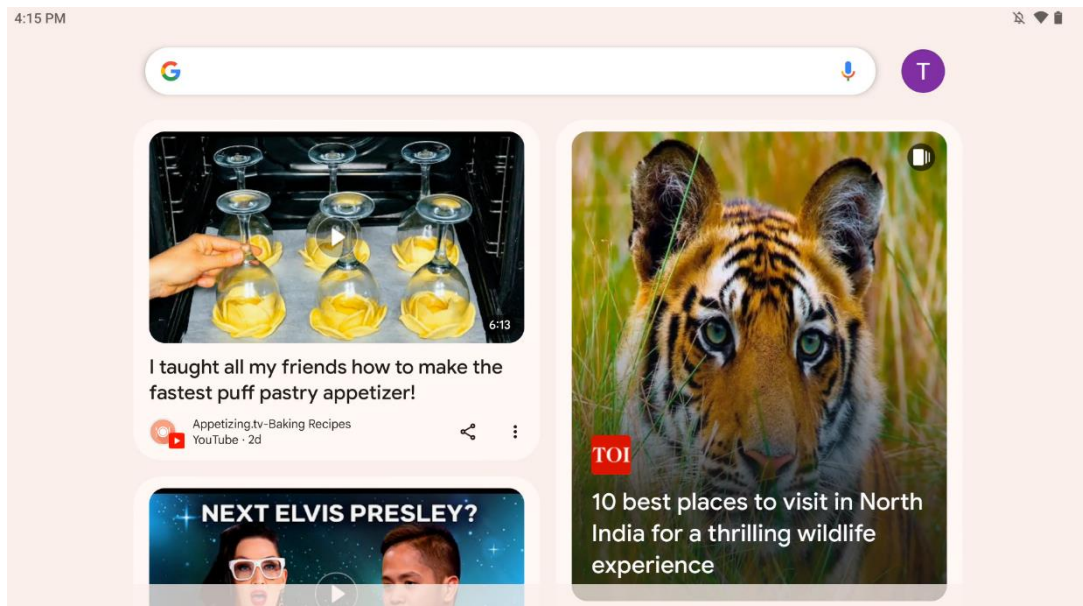

Door naar rechts te vegen, wordt een ontdekkings scherm weergegeven met suggesties op basis van je voorkeuren in je Google-account.

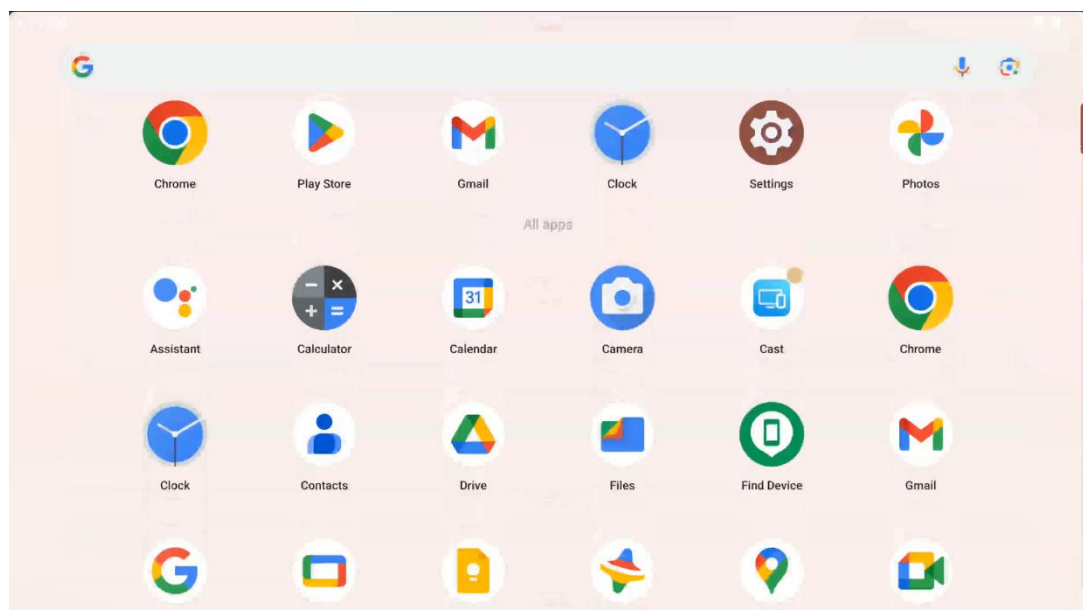

De app-lade kan worden weergegeven door simpelweg omhoog te vegen. Het is een plek waar al je geïnstalleerde apps staan. Je opent deze apps, verplaatst ze naar het startscherm of zet ze

in het dock. De bovenste regel van de lade toont je recente apps, terwijl alle andere apps daaronder staan.

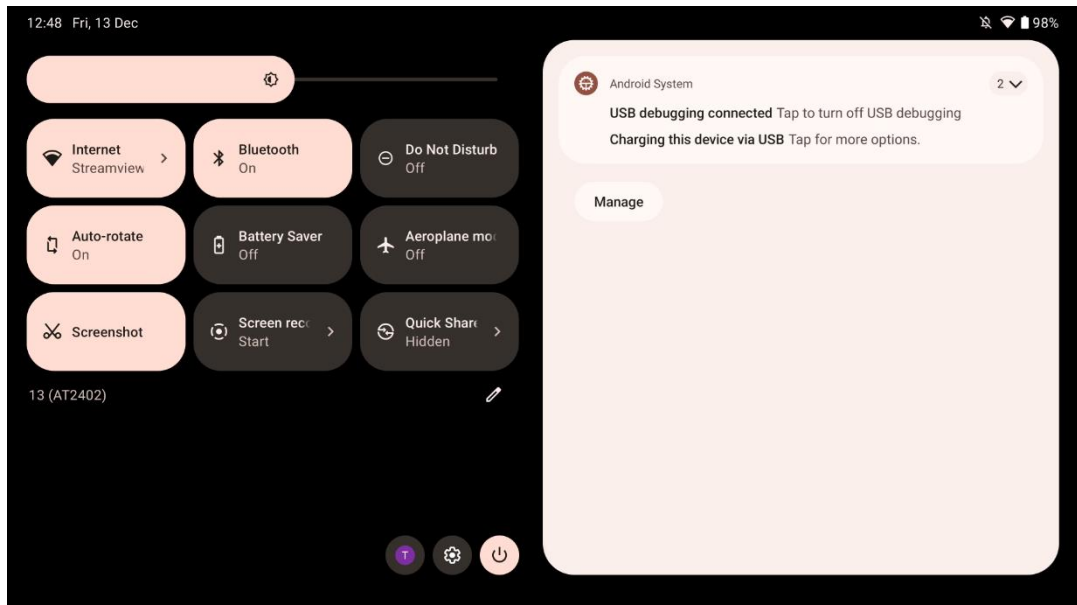

Als je naar beneden veegt, krijg je toegang tot het paneel met snelle instellingen aan de linkerkant en het meldingscentrum aan de rechterkant in horizontale stand. In verticale positie staat het Quick Settings-paneel bovenaan en het meldingencentrum eronder. Direct onder het paneel Snelle instellingen bevinden zich pictogrammen voor Google-accountbeheer, de knop voor apparaatinstellingen en het aan/uit-menu.

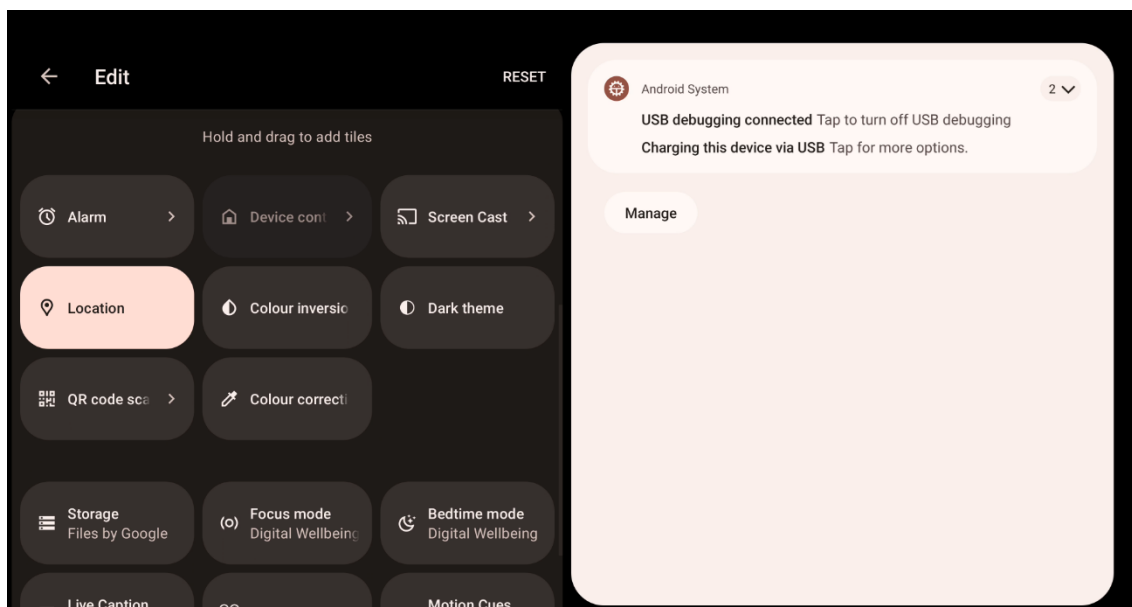

Standaard zijn er slechts 9 snelle instellingen beschikbaar in dit menu, maar als je op de penknop klikt, verschijnt de lijst met andere beschikbare opties. Je kunt elke snelle instelling vasthouden en slepen naar de bovenste lijst met snelle instellingstegels, zoveel als je wilt.

Op een ander deel van het scherm kun je de meldingen van je systeem en apps bekijken en beheren.

## 8 Instellingen

De algemene instellingen van het apparaat zijn toegankelijk door te klikken op het pictogram van de app Instellingen op het startscherm, de lade met apps of onder het paneel met snelle instellingen.

### 8.1 Netwerk en internet

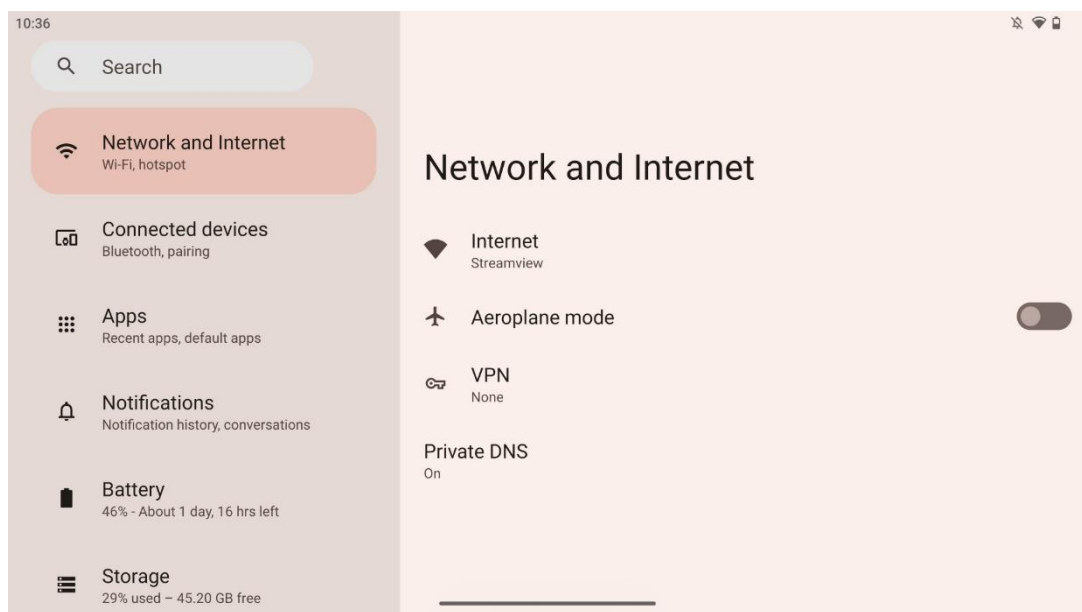

Configureer de netwerkinstellingen van je Smart Display met behulp van de opties in dit menu.

De volgende opties zijn beschikbaar:

- **Wi-Fi:** de functie WLAN (Wireless LAN) in- of uitschakelen. Wanneer de WLAN-functie is ingeschakeld, worden de beschikbare draadloze netwerken weergegeven. Scroll naar beneden om alle beschikbare draadloze verbindingen te zien of klik op "+Add network" (netwerk toevoegen) om handmatig Wi-Fi-gegevens in te voeren.
- **Netwerkvoorkeuren:** Automatisch inschakelen in de buurt van opgeslagen netwerken van hoge kwaliteit inschakelen, meldingen op een beschikbaar openbaar netwerk van hoge kwaliteit inschakelen, Wi-Fi-certificaten installeren en een directe peer-to-peer Wi-Fi-verbinding met een ander apparaat instellen.
- **Opgeslagen netwerken:** Overzicht van alle opgeslagen netwerken op je apparaat.
- **Niet-carriergegevensgebruik:** Overzicht van je totale of per app verbruikte Wi-Fi-gegevens.



## 8.2 Aangesloten apparaten

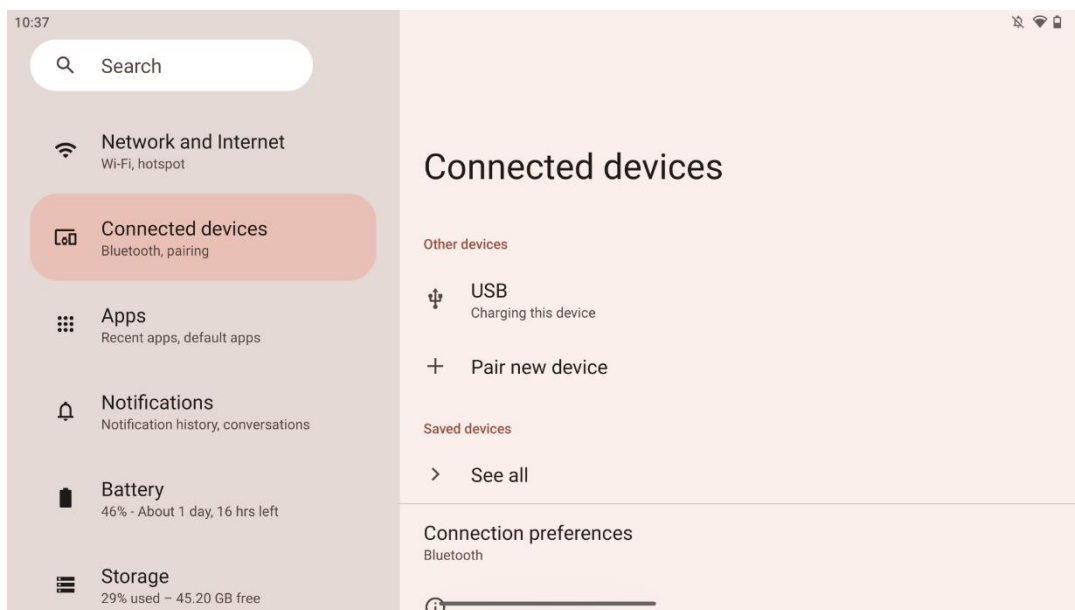

De instellingen die in het menu worden weergegeven, zijn afhankelijk van de aangesloten ingangen via USB-poorten of Bluetooth.

De volgende opties zijn beschikbaar:

- **Andere apparaten:** Overzicht van momenteel aangesloten ingangen via USB-poort of Bluetooth-verbinding. Door te klikken op USB- of Bluetooth-apparaten kunt u de instellingen voor hun respectieve connectiviteit instellen. Klik op "Nieuw apparaat koppelen" om de Bluetooth-koppeling te starten. Het koppelproces kan verschillen en is afhankelijk van het apparaat dat je wilt verbinden.

**Opmerking:** Om uw afstandsbediening aan de Thomson Go Plus te koppelen, klikt u op "Nieuw apparaat koppelen" op het Smart Display en houdt u de knoppen Source en Settings op de afstandsbediening tegelijkertijd 3 of meer seconden ingedrukt. Het lampje op de afstandsbediening begint te knipperen en "Bluetooth-afstandsbediening" verschijnt in de lijst met beschikbare apparaten. Als u hierop tikt, verschijnt er een dialoogvenster. Tik op "Koppelen" en uw afstandsbediening is verbonden met Thomson Go Plus.

- **Opgeslagen apparaten:** Alle eerder opgeslagen, via Bluetooth verbonden apparaten weergegeven.
- **Verbindingsvoorkeuren:** Stel je voorkeuren in voor Bluetooth, Google Cast, afdrukken en Quick Share verbindingsopties.



## 8.3 Apps

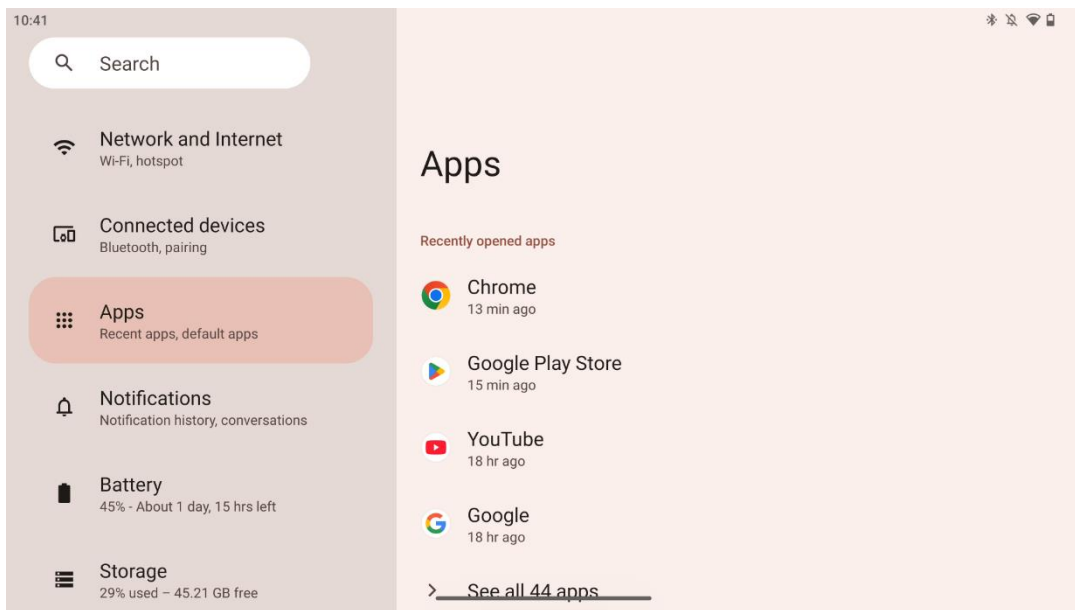

Selecteer "Apps" om toepassingen weer te geven die op uw tv zijn geïnstalleerd.

In dit tabblad kun je een overzicht krijgen van je meest recent gebruikte apps, de hele lijst met geïnstalleerde apps bekijken, standaard apps instellen, de schermtijd bekijken en beperken en machtigingen geven aan de geïnstalleerde apps.

## 8.4 Meldingen

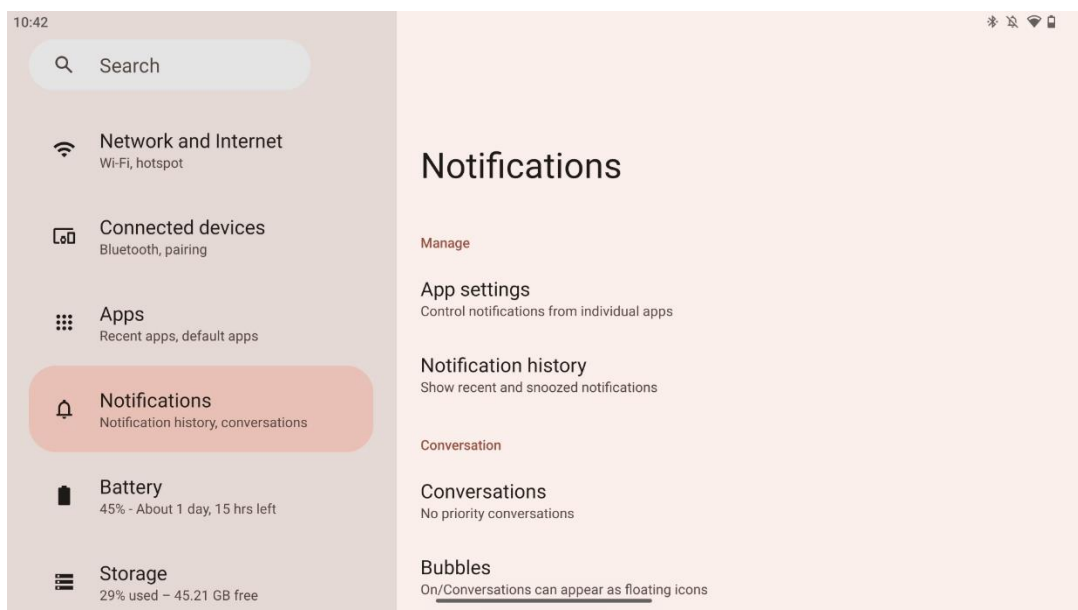

Selecteer het tabblad Meldingen om de beschikbare instellingen voor Thomson Go Plus weer te geven.

Hieronder staan de volgende opties:

- **Beheren:** Wijzig de instellingen voor meldingen voor elke geïnstalleerde app op je apparaat en bekijk de meldingengeschiedenis.
- **Gesprek:** Meldingsinstellingen instellen voor de communicatie-apps.
- **Privacy:** Stel uw privacyvoorkeuren in voor apparaat- en appmeldingen, meldingen op het startscherm en gevoelige meldingen.
- **Algemeen:** De algemene meldingsinstellingen instellen.

## 8.5 Batterij

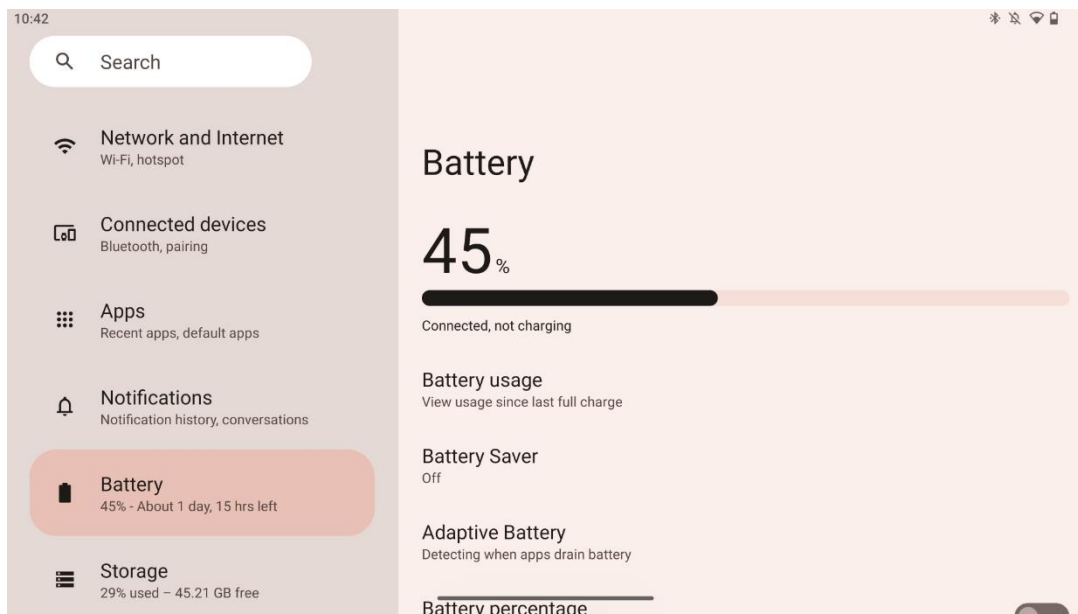

In dit tabblad Instellingen kunt u het huidige oplaadniveau van de batterij bekijken. Daarnaast kun je een overzicht krijgen van de batterij, de batterijbesparing inschakelen en het batterijpercentage inschakelen, dat in de statusbalk wordt weergegeven. Bovendien kunt u de adaptieve batterij inschakelen, die apps detecteert die veel energie verbruiken en het batterijgebruik optimaliseert, zodat de batterij langer meegaat en veroudering van de batterij wordt geminimaliseerd.

## 8.6 Opslag

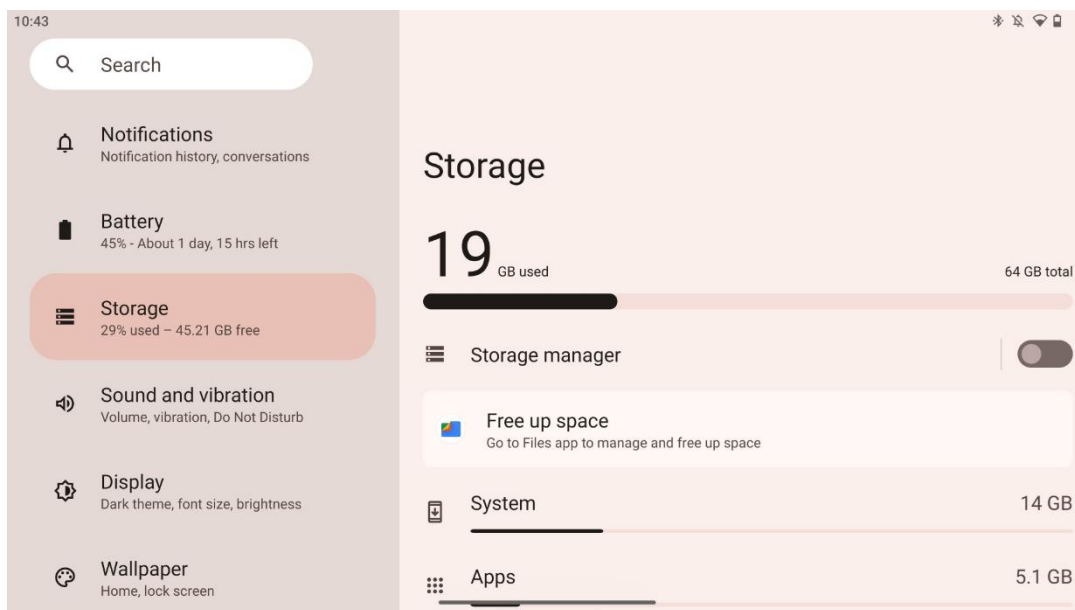

Dit instellingentabblad toont je het opslaggebruik per categorie en het volume van de vrije opslagruimte. Als je "Opslagbeheer" inschakelt, kan Smart Display automatisch de opslagruimte van het apparaat optimaliseren door te forceren te stoppen, cache te wissen of apps te verwijderen die lange tijd niet zijn gebruikt. Hetzelfde kan handmatig worden gedaan via het tabblad "Apps" of door op de categorie apps in het tabblad "Opslag" te tikken.

## 8.7 Geluid

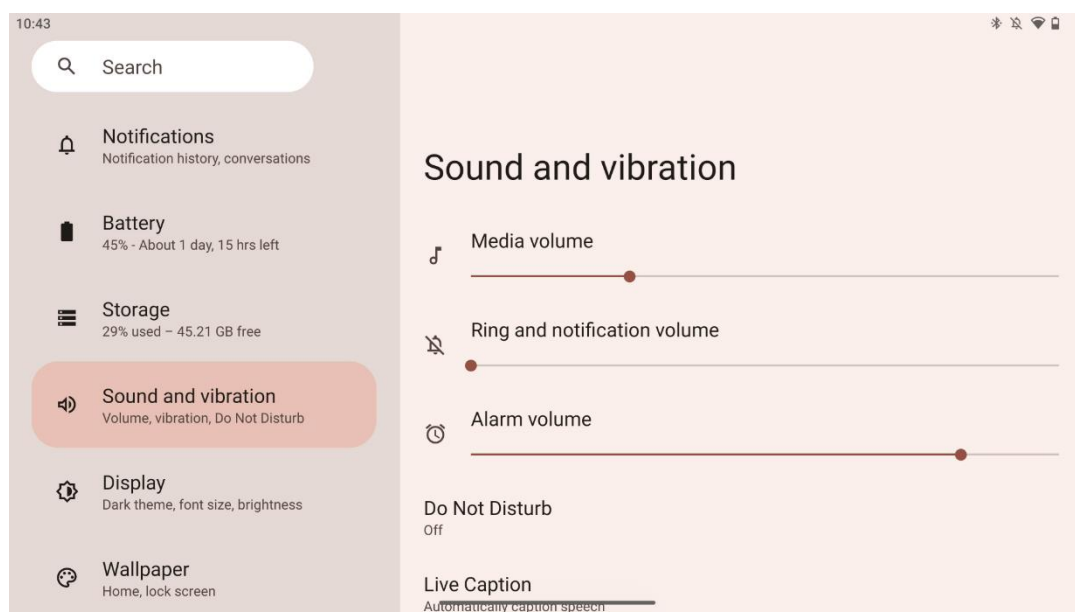

Pas het volume aan, schakel de modus "Niet storen" in en stel live bijschriften in. Daarnaast kun je in "Media" instellingen aanpassen voor hoe media op je apparaat wordt afgespeeld. Bovendien kun je het geluid kiezen voor je standaard meldingen en alarmgeluid.

## 8.8 Weergave

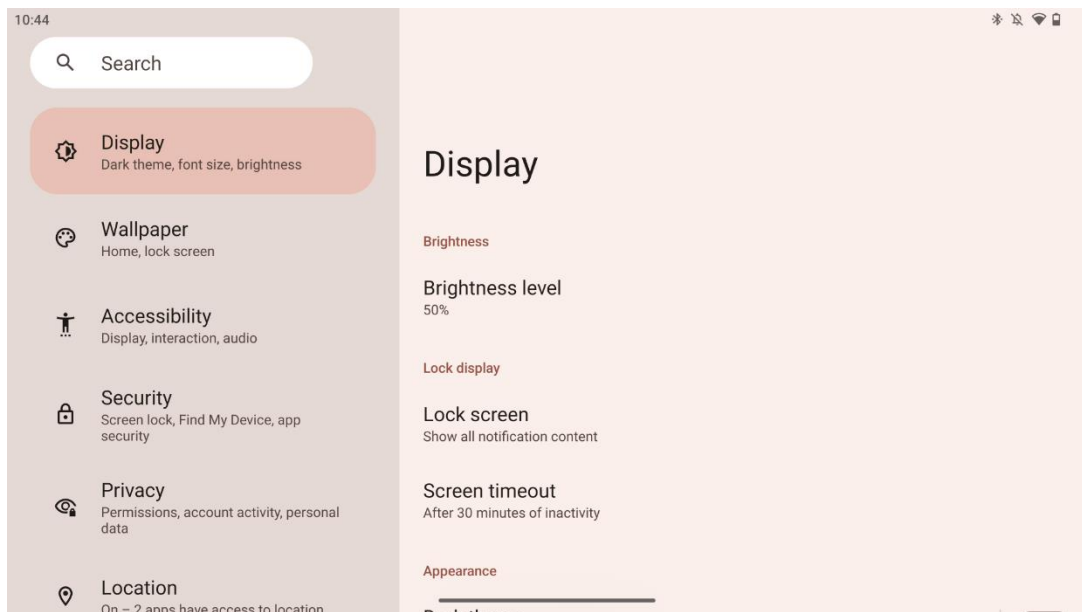

Op dit tabblad kun je de weergave-instellingen aanpassen:

- **Helderheid:** Het helderheidsniveau van het Smart Display aanpassen.
- **Schermtijd vergrendelen:** Stel de time-out van het scherm in en wat er te zien is op het vergrendelscherm.
- **Uiterlijk:** Pas de grootte en tekst van het scherm aan en schakel het donkere thema in of uit.
- **Kleur:** selecteer de preset van de kleur.
- **Andere bedieningselementen voor het scherm:** Automatisch roteren van het scherm in-/uitschakelen, waardoor de oriëntatie van het scherm automatisch verandert van horizontaal naar verticaal of andersom, afhankelijk van de positie van het scherm.

## 8.9 Behang

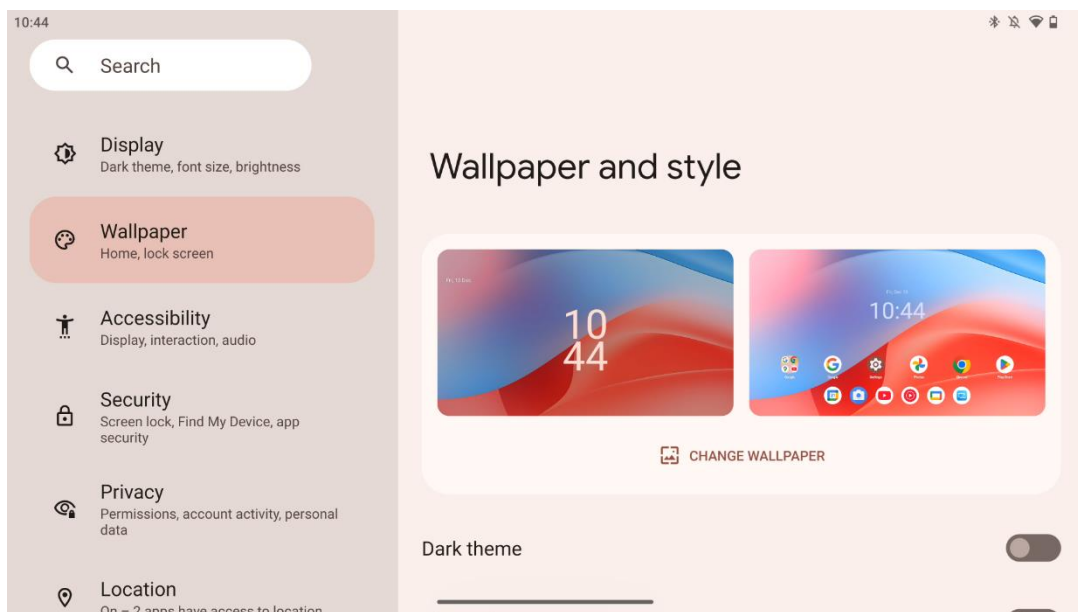

In dit deel van het instellingenmenu kun je de achtergrond op het vergrendel- en startscherm wijzigen, het donkere thema en de themapictogrammen in- en uitschakelen.

## 8.10 Toegankelijkheid

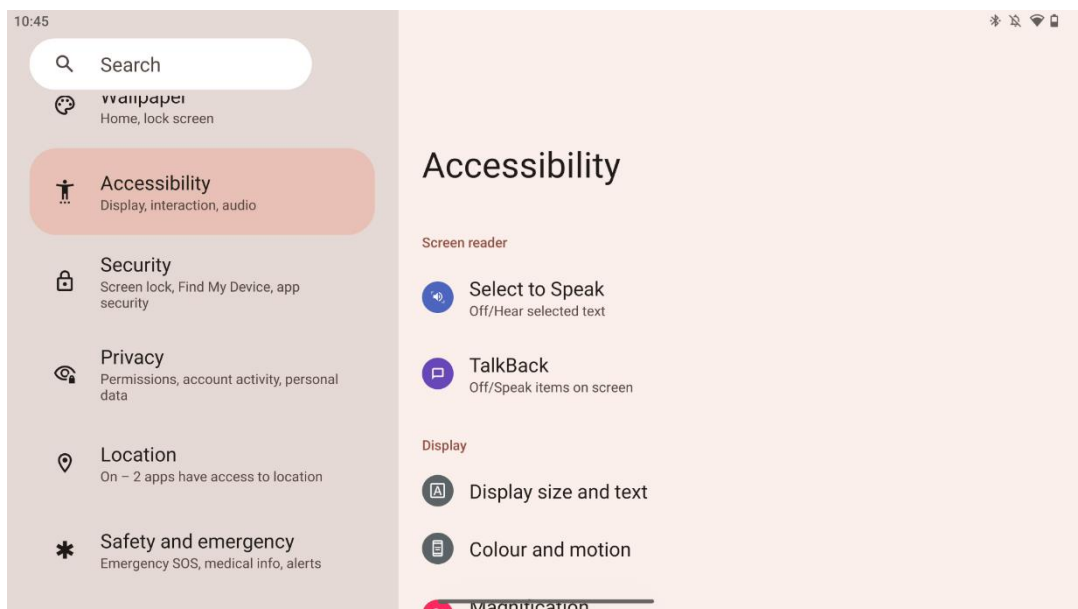

Er zijn verschillende toegankelijkheidsopties beschikbaar voor mensen met visuele of auditieve beperkingen:

- **Schermlezer**
  - **Selecteer om te spreken:** Tik op specifieke items op je scherm om ze hardop te horen voorlezen of beschrijven.

- **TalkBack:** Geeft gesproken feedback zodat een gebruiker dit apparaat kan gebruiken zonder naar het scherm te kijken. Deze functie is vooral handig voor mensen die moeite hebben met het zien van het scherm.
- **Weergave**
  - **Weergavegrootte en tekst:** Pas het lettertype en de schermgrootte aan, en schakel vetgedrukte en contrastrijke tekst in/uit.
  - **Kleur en beweging:** Kleurinvertie en het donkere thema in-/uitschakelen. Je kunt ook een schema instellen voor de toepassing van het donkere thema. Bovendien kun je de kleurcorrectie en een snelkoppeling daarvoor in- of uitschakelen. Bovendien kun je hier "Animaties verwijderen" in-/uitschakelen, waardoor bewegingen op het scherm worden verminderd en de muisaanwijzer beter opvalt.
  - **Vergroting:** Zoom snel in op het scherm om inhoud groter te maken en pas de vergrotingsinstellingen aan.
- **Interactiecontroles**
  - **Toegankelijkheidsmenu:** Dit menu biedt een groot schermmenu om het Smart Display te bedienen. Je kunt je apparaat vergrendelen, het volume en de helderheid regelen, screenshots maken en nog veel meer.
  - **Bedieningselementen voor timing:** Pas de tijd en vertragingen voor gebaren en acties aan.
  - **Systeembediening:** Scherm automatisch draaien in-/uitschakelen en systeemnavigatie selecteren.
- **Onderschriften**
  - **Live ondertiteling:** Detecteert spraak op je apparaat en genereert automatisch bijschriften.
  - **Bijschrift voorkeuren:** Bijschriften in-/uitschakelen en bijschriftgrootte en -stijl aanpassen zodat ze makkelijker te lezen zijn.
- **Audio**
  - **Audiobeschrijving:** Luister naar een beschrijving van wat er op het scherm gebeurt in ondersteunde films en shows.
  - **Hoortoestellen:** Uw hoortoestellen aansluiten en aanpassen.
  - **Audio aanpassen:** Monogeluid in-/uitschakelen en audiobalans aanpassen.

## 8.11 Beveiliging

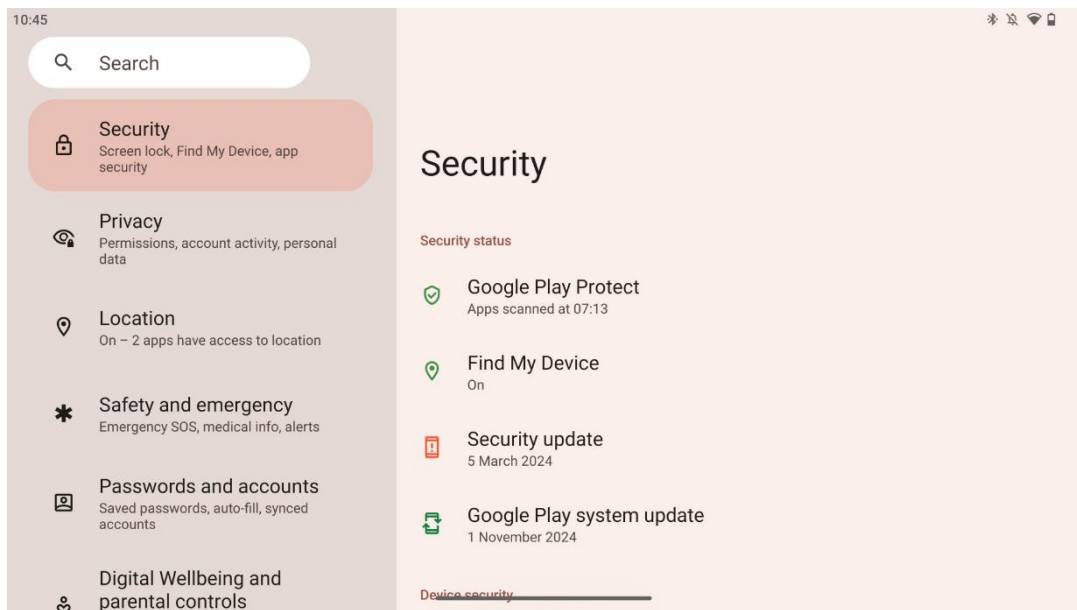

Overzicht van de beveiligingsstatus, instellingen voor schermvergrendeling aanpassen en meer beveiligingsinstellingen.

## 8.12 Privacy

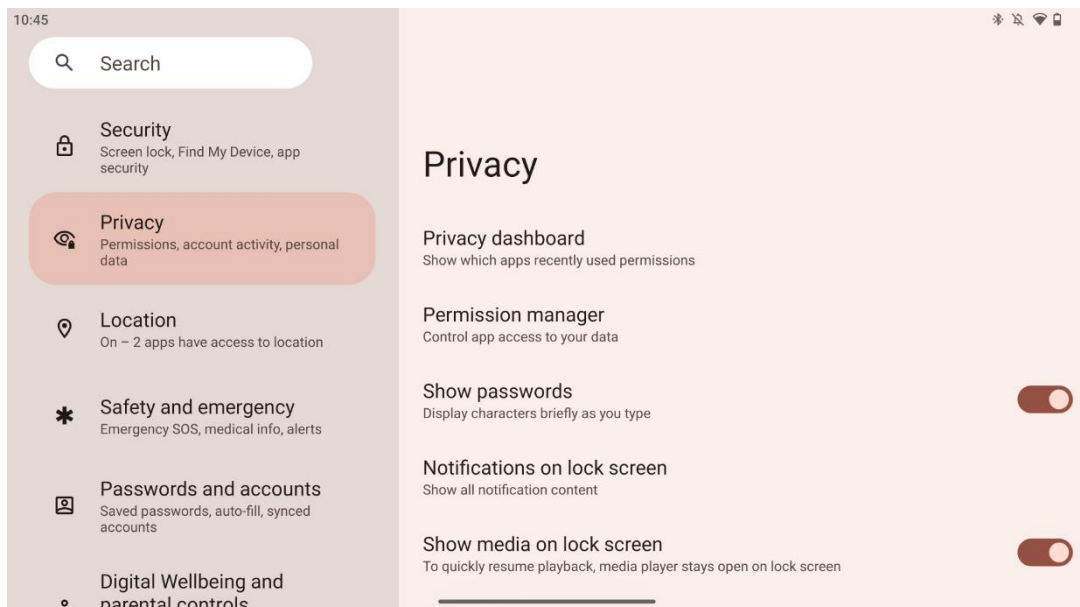

Hier kun je privacygerelateerde instellingen controleren:

- **Privacy-dashboard:** Laat zien welke apps onlangs machtigingen hebben gebruikt.
- **Toestemmingsbeheerder:** Controleer de toegang van apps tot je gegevens.
- **Wachtwoorden weergeven:** Alle meldingsinhoud in-/uitschakelen.
- **Meldingen op vergrendelscherm:** Alle inhoud van meldingen weergeven.

- **Media weergeven op vergrendelscherm:** Inschakelen/uitschakelen van het snel hervatten van het afspelen, wat betekent dat de mediaspeler open blijft op het vergrendelscherm.
- **Android systeemintelligentie:** Krijg suggesties op basis van de mensen, apps en inhoud waar je mee omgaat.
- **App-inhoud:** Hiermee kunnen apps inhoud naar het Android-systeem verzenden.
- **Toegang tot klembord weergeven:** Een bericht weergeven wanneer apps tekst, afbeeldingen of andere inhoud openen die u hebt gekopieerd.
- **Autofill-service van Google:** Opgeslagen wachtwoorden, creditcards, adressen.
- **Activiteitscontroles:** Kies de activiteiten en info die Google mag opslaan.
- **Advertenties:** Advertenties personaliseren op Smart Display.
- **Gebruik en diagnostiek:** Deel gegevens om Android te helpen verbeteren.

## 8.13 Locatie

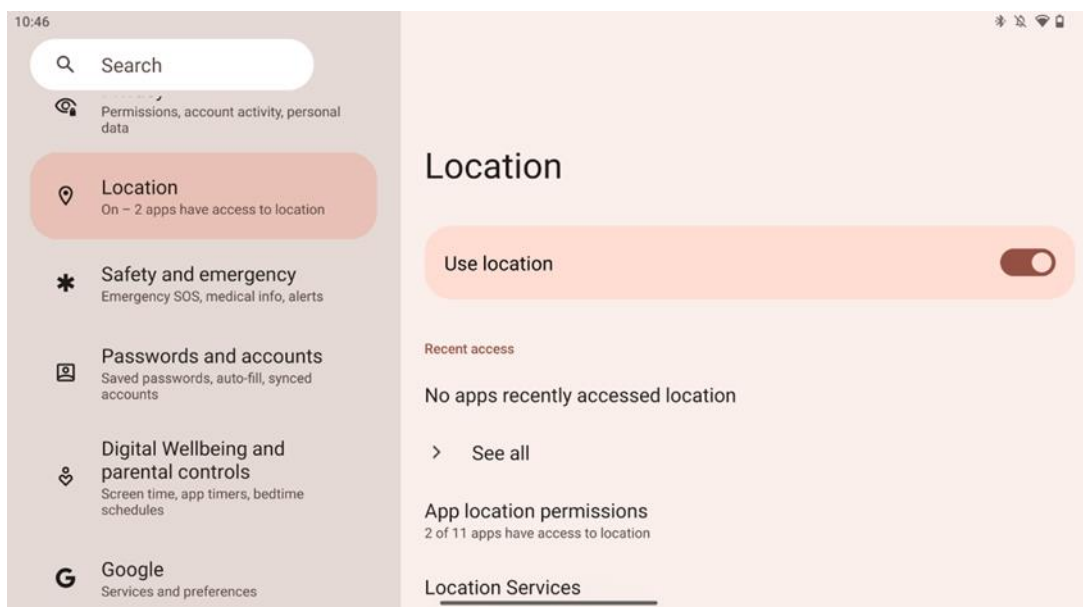

Schakel locatiediensten in of uit op Thomson Go Plus en geef apps toestemming om uw exacte locatie te gebruiken. Wanneer de locatienauwkeurigheid is ingeschakeld, krijgen apps en services een nauwkeurigere locatie. Om dit te doen, verwerkt Google periodiek informatie over apparaatsensoren en draadloze signalen van uw apparaat om locaties van draadloze signalen te crowdsourcen. Deze worden gebruikt zonder u te identificeren om de locatieprecisie en locatiegebaseerde services te verbeteren en om de services van Google te verbeteren, aan te bieden en te onderhouden op basis van de legitieme belangen van Google en derden om aan de behoeften van gebruikers te voldoen.



## 8.14 Veiligheid & noodgevallen

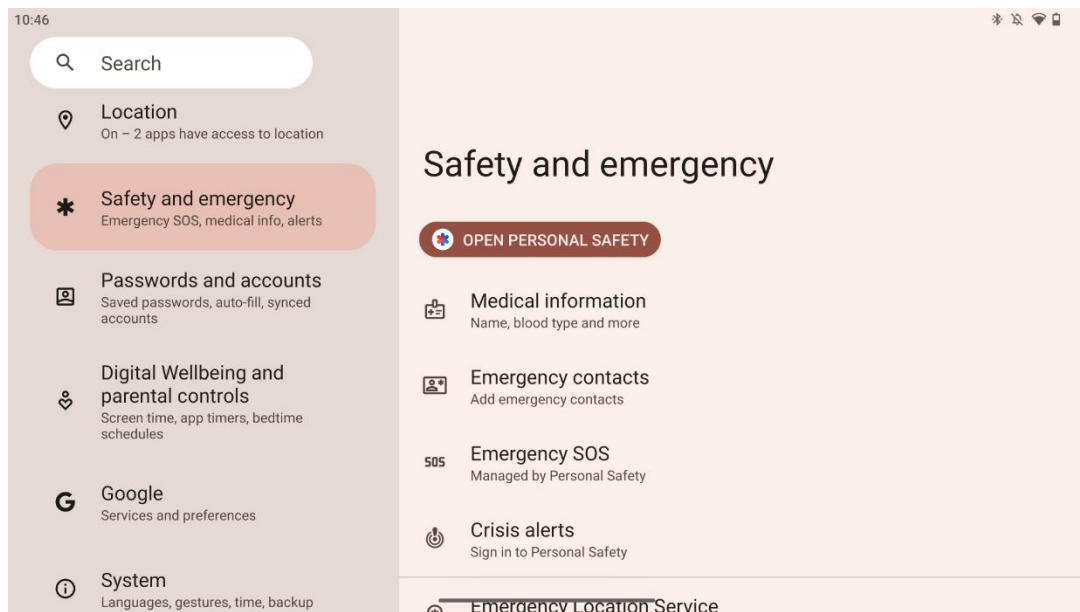

Het tabblad Safety & Emergency (Veiligheid & Noodgevallen) op de Thomson Go Plus is een gecentraliseerde functie in de apparaatinstellingen waarmee gebruikers zich kunnen voorbereiden op noodsituaties en toegang hebben tot essentiële veiligheidstools.

- **Medische informatie**
  - Sla vitale gegevens op zoals:
    - Medische informatie (allergieën, bloedgroep, aandoeningen, enz.)
    - Direct toegankelijk vanaf het vergrendelscherm voor eerstehulpverleners.
- **Contacten voor noodgevallen**
  - Contacten voor noodgevallen toevoegen en beheren.
- **SOS voor noodgevallen**
  - Bel snel hulpdiensten door meerdere keren op de aan/uit-knop te drukken.
  - Optie om je realtime locatie en noodsituatiestatus te delen met vooraf geselecteerde contactpersonen.
- **Crisiswaarschuwingen**
  - Ontvang meldingen voor lokale of wereldwijde crisissituaties zoals natuurrampen, overheidswaarschuwingen en meer.
- **Locatiediensten voor noodgevallen (ELS)**
  - Helpt hulpdiensten je locatie te vinden tijdens een oproep of sms naar lokale alarmnummers.
- **Waarschuwingen voor aardbevingen**
  - Geeft vroegtijdige waarschuwingen over aardbevingen in de buurt aan de hand van gegevens van de sensoren op je apparaat.
- **Waarschuwingen voor onbekende trackers**
  - Ontvang meldingen als er een onbekende tracker in de buurt wordt gedetecteerd. Meldingen worden na 48 uur verwijderd.

## 8.15 Wachtwoorden en accounts

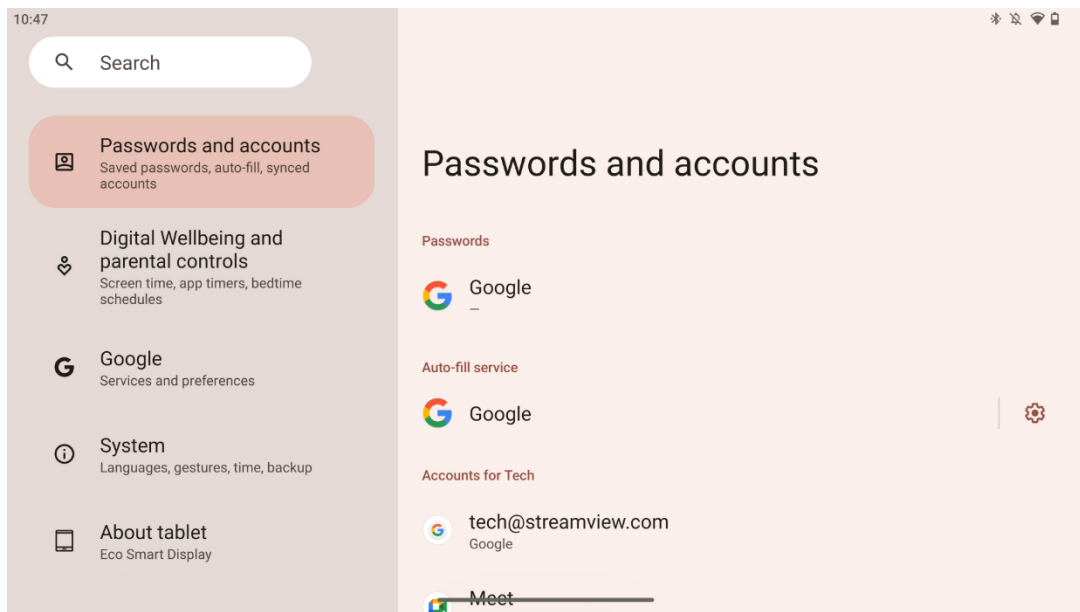

In wachtwoorden & accounts kunt u Google-accounts en hun wachtwoorden toevoegen, bekijken, bewerken of verwijderen. Tik gewoon op een account dat u wilt wijzigen en volg de instructies op het scherm om uw account te bewerken.

Je kunt automatische synchronisatie van de apps in- of uitschakelen, waardoor je op elk verbonden apparaat over je gegevens kunt beschikken.

## 8.16 Digitaal welzijn en ouderlijk toezicht

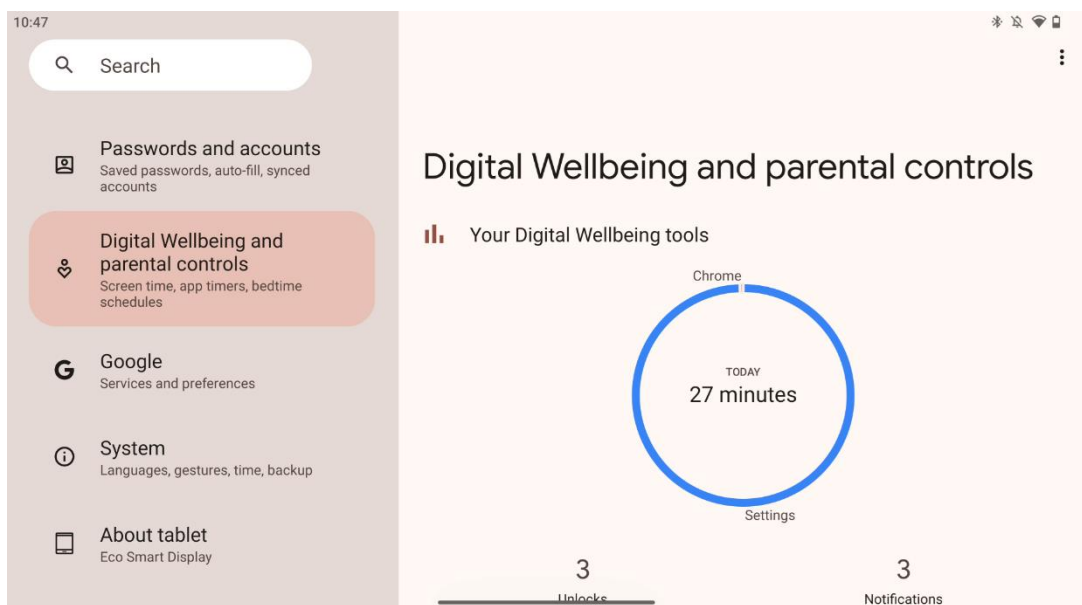

Het onderdeel Digitaal welzijn en ouderlijk toezicht in de instellingen van Thomson Go Plus is ontworpen om gebruikers te helpen hun schermtijd te beheren, een gezonde balans tussen apparaatgebruik en controle voor kinderen te behouden.

Digital Wellbeing biedt tools en inzichten om je te helpen begrijpen en controleren hoe je je apparaat gebruikt. De belangrijkste functies zijn:

- **Dashboard**
  - Bekijk gedetailleerde gebruiksstatistieken, waaronder:
    - Schermtijd.
    - App-gebruik.
    - Aantal ontvangen ontgrendelingen en meldingen.
- **App grenzen**
  - Stel tijdslimieten in voor apps.
- **Bedtijd modus**
  - Ontspan voor een betere slaap door:
    - De modus Grijswaarden activeren.
    - Niet storen inschakelen om meldingen het zwijgen op te leggen.
  - Optie om te integreren met je alarm of om het handmatig in te plannen.
- **Scherpstelmodus**
  - Zet afleidende apps tijdelijk op pauze om gefocust te blijven op taken.
- **Onderbrekingen verminderen**
  - **Meldingen beheren:** stel meldingen in volgens je voorkeuren.
  - **Niet storen:** Krijg alleen meldingen van belangrijke mensen en apps.

## 8.17 Google-diensten

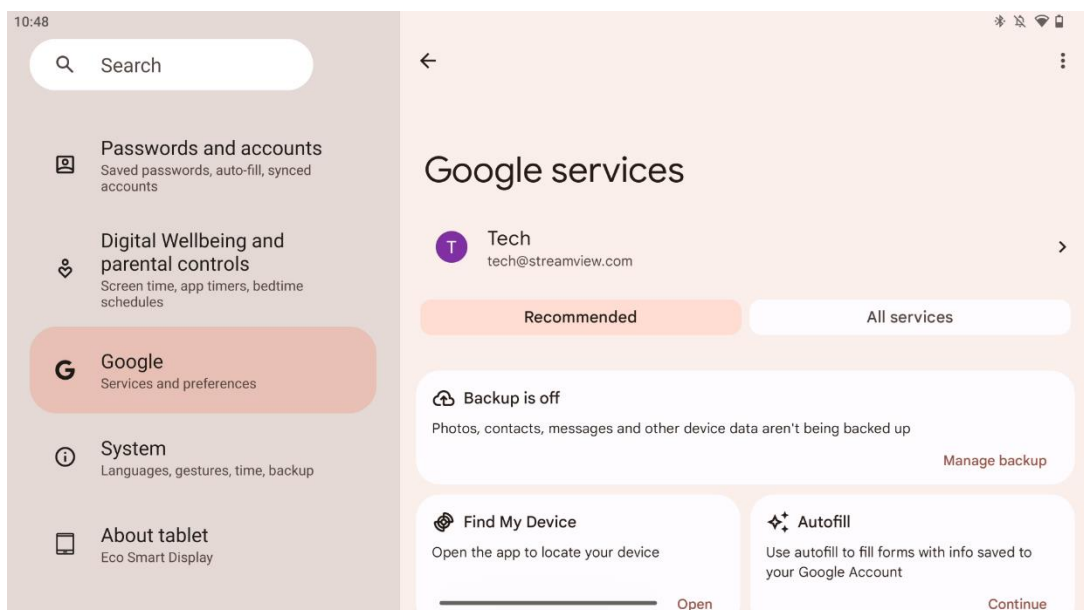

Het tabblad Google Services in het menu Instellingen op Thomson Go Plus biedt toegang tot een reeks Google-gerelateerde instellingen en tools voor het beheren van uw account, services en apparaatfuncties die zijn gekoppeld aan het ecosysteem van Google.

## 8.18 Systeem

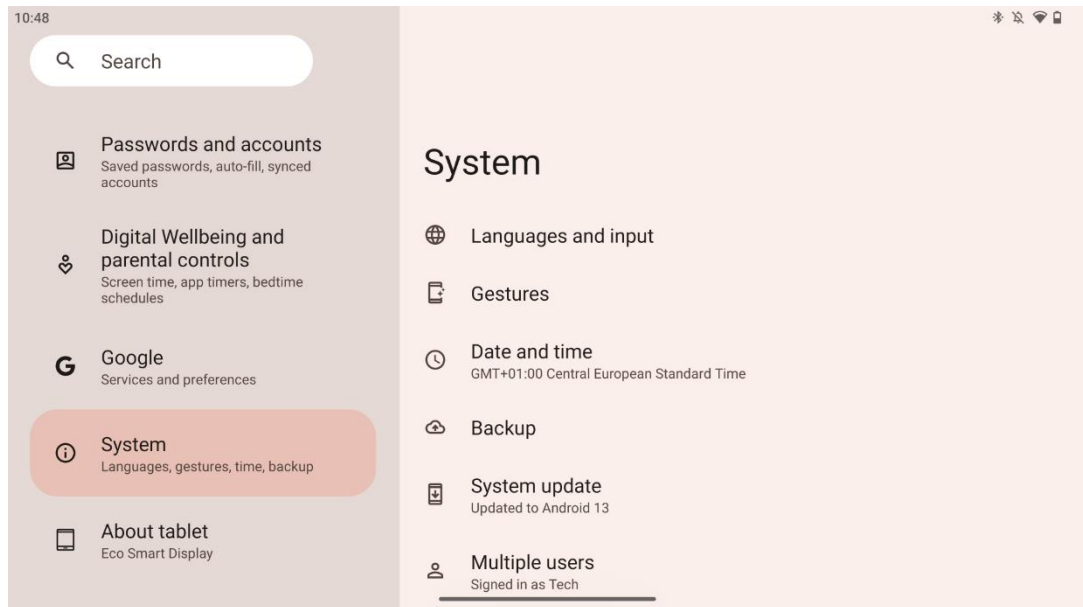

### 8.18.1 Taal en invoer

#### Gewenste taal

- Talen: Selecteer de taal van uw voorkeur voor Thomson Go Plus.
- Talen voor apps: Selecteer een taal voor elke geïnstalleerde app. De taal van de app kan verschillen van de taal van het systeem.

#### Toetsenborden

- Toetsenbord op het scherm: Selecteer het standaard Google-toetsenbord of een ander geïnstalleerd toetsenbord dat beschikbaar is in de Google Play Store.
- Fysiek toetsenbord: Selecteer het fysieke toetsenbord, dat kan worden aangesloten via USB-kabel of Bluetooth, en stel de sneltoetsen in.

#### Spraak

- Spraakinvoer: Selecteer de spraakherkenningsbron en pas de instellingen aan.
- Herkenning op het apparaat: Instellingen aanpassen voor spraakherkenning op het apparaat.
- Tekst-naar-spraak uitvoer: Selecteer de gewenste engine en taal en pas de instellingen voor spraaksnelheid en toonhoogte aan.

## **Gereedschap**

- Spellingcontrole: Spellingcontrole in-/uitschakelen, standaardspellingcontrole en voorkeurstaal selecteren.
- Persoonlijk woordenboek: Voeg woorden toe die je kunt gebruiken in apps zoals spellingcontrole.
- Snelheid aanwijzer: Pas de bewegingssnelheid van de aanwijzer aan.

## **8.18.2 Gebaren**

### **Systeemnavigatie**

Selecteer het gewenste navigatietype tussen navigatie met gebaren en navigatie met 3 knoppen. Bovendien kun je de gevoeligheid aanpassen en het oproepen van de digitale assistent-app in- of uitschakelen.

### **Aan/uit-knop ingedrukt houden**

Selecteer een functie, tussen Aan/uit-menu en Digitale assistent, en de gevoeligheid voor de aan/uit-knop ingedrukt houden.

## **8.18.3 Datum en tijd**

In het instellingenmenu Datum & tijd op de Thomson Go Plus kunt u instellen hoe het apparaat omgaat met tijdzones, datumnotaties en kloksynchronisatie. Het zorgt ervoor dat uw apparaat de juiste datum en tijd weergeeft op basis van uw voorkeuren of locatie.

### **Tijd automatisch instellen**

- Stelt automatisch de datum en tijd in met behulp van je netwerkprovider.
- Synchroniseert de klok van je apparaat met je huidige tijdzone.

### **Datum**

- Pas de huidige datum handmatig aan als de automatische instellingen zijn uitgeschakeld.

### **Tijd**

- Stel de huidige tijd handmatig in als u geen automatische instellingen gebruikt.

### **Automatische tijdzone**

- Detecteert en update automatisch de tijdzone op basis van je locatie.
- Gebruikt GPS, Wi-Fi of een mobiel netwerk voor nauwkeurigheid.

### **Tijdzone**

- Kies handmatig een specifieke tijdzone als automatische tijdzonedetectie is uitgeschakeld.

### **Gebruik 24-uurs formaat**

- Schakelen tussen 24-uursnotatie (bijv. 14:30) en 12-uursnotatie met AM/PM (bijv. 2:30 PM).

Zorgt ervoor dat de datum- en tijdnnotaties overeenkomen met de geselecteerde taal- en regio-instellingen.

### **8.18.4 Back-up**

De back-upfunctie op Thomson Go Plus zorgt ervoor dat uw belangrijke gegevens veilig worden opgeslagen in uw Google-account. Hiermee kunt u deze gegevens herstellen wanneer u overschakelt op een nieuw apparaat of gegevens herstelt na een reset.

Hier kun je de beschikbaarheid van cloudopslag voor je back-up bekijken en automatische back-up inschakelen.

**Opmerking:** Back-up is alleen beschikbaar wanneer het Smart Display is verbonden met een Wi-Fi-netwerk.

In de back-updetails kunt u specifieke gegevens selecteren met betrekking tot geïnstalleerde apps, foto's en video's, apparaatinstellingen en Google-accountgegevens waarvan u een back-up wilt maken.

### **8.18.5 Systeemupdate**

Als u op dit tabblad klikt, zoekt Thomson Go Plus automatisch naar de laatste beschikbare update. Als er een update beschikbaar is, verschijnt de korte updatebeschrijving met het verzoek om de installatie van de update te bevestigen. Als u de laatste update niet wilt installeren, negeert u de melding en keert u terug naar het vorige menu.

### **8.18.6 Meerdere gebruikers**

In dit deel van het menu kun je meerdere gebruikers op het Smart Display in- of uitschakelen.

Als deze optie is uitgeschakeld, kan slechts één hoofdgebruiker het apparaat gebruiken.

Als meerdere gebruikers zijn toegestaan, kunnen er maximaal 12 gebruikers worden toegevoegd aan het apparaat.

Je kunt ook een gastaccount toevoegen. Nadat de gast zijn gebruikssessie heeft voltooid en de gastmodus heeft verlaten, worden alle gerelateerde gegevens verwijderd. Je kunt het automatisch wissen van de gastgegevens uitschakelen.

Door "Gebruikers toevoegen vanaf vergrendelscherm" in te schakelen, kan iedereen die toegang heeft tot het Smart Display gebruikers toevoegen.

### 8.18.7 Opties opnieuw instellen

Het menu Resetopties op de Thomson Go Plus biedt tools om specifieke instellingen of het hele apparaat te resetten, om problemen op te lossen of de telefoon voor te bereiden op een nieuwe gebruiker.

De beschikbare opties zijn:

- Wi-Fi-, mobiele en Bluetooth-instellingen opnieuw instellen.
- App-voorkeuren opnieuw instellen.
- Alle gegevens wissen (fabrieksreset).

Nadat je de Wi-Fi-, mobiele en Bluetooth-instellingen of app-voorkeuren hebt gereset, moet je de vereiste informatie of accountgegevens opnieuw invoeren.

**Opmerking:** Als je het apparaat terugzet naar de fabrieksinstellingen, ben je alle informatie op je apparaat kwijt.

### 8.18.8 Over

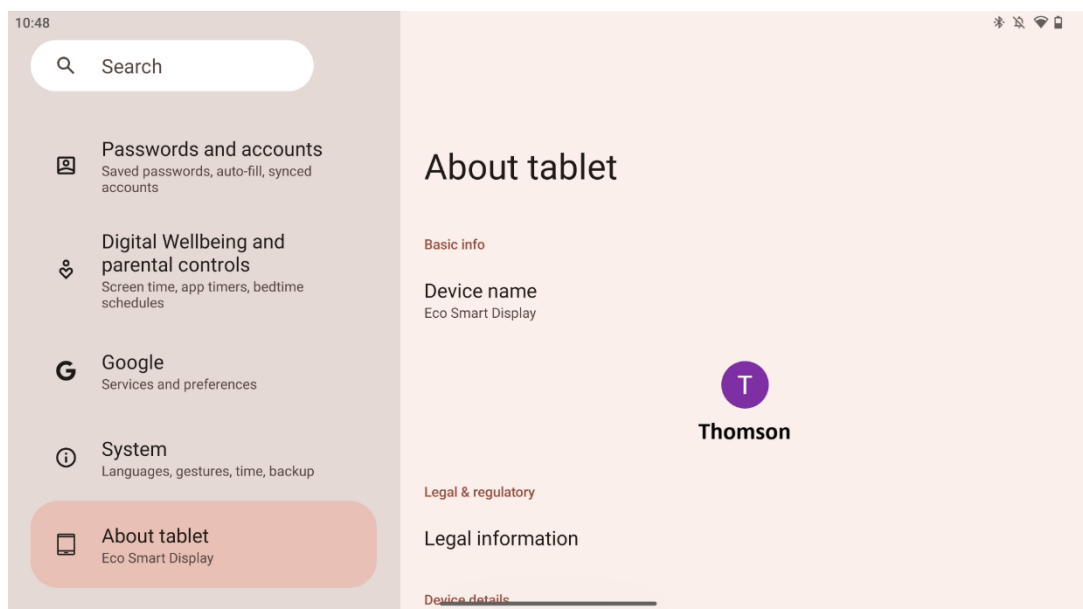

Het gedeelte About Tablet op een Android tablet biedt essentiële informatie over de hardware, software en wettelijke details van het apparaat. Het is een gecentraliseerd gebied om de systeemspecificaties te bekijken, te controleren op updates en apparaatgerelateerde instellingen te beheren.

## 9 Problemen oplossen

Symptoom	Oplossing
Het scherm geeft niets weer, er is geen geluid en de indicator gaat niet aan.	Controleer of het product is . Controleer of het netsnoer is aangesloten.
Het product schakelt plotseling uit.	Het mogelijk dat de interne batterij leeg is; sluit het netsnoer aan. Controleer of de [ON/OFF] toets op het basisstation op OFF staat. positie. Controleer of de automatische uitschakelfunctie geactiveerd is op het ingestelde tijdstip. Als de batterij oververhit raakt, wordt het product uit zelfbescherming automatisch uitgeschakeld.
Er is geen signaal wanneer een extern HDMI-apparaat is aangesloten.	Druk op de toets [ON/OFF] om het product opnieuw op te starten. Sluit de HDMI-kabel opnieuw aan. Start het HDMI-apparaat opnieuw op wanneer het product is ingeschakeld.
Er is geen geluid.	Stel het volume in op het juiste niveau.
Netwerk kan niet worden aangesloten	Vraag de netwerkbeheerder naar de beschikbare netwerk IP-adressen en andere parameters. Controleer of de netwerkkabel goed is aangesloten. Raadpleeg de netwerkserviceprovider.
Het netwerk is erg traag bij het online afspelen van video's	Upgrade je netwerkbandbreedte naar een hogere bandbreedte. Probeer andere VOD-adressen voor betere bronnen.
Het product loopt vast, loopt vast of kan niet worden bediend.	Druk op de [ON/OFF) knop op het basisstation om uit te schakelen. Herstart na 1-2min.



## 10 Technische specificaties

32UE5M45	
Bedrijfsspanning	100-240 V, 50-60 Hz
Specificaties DC-adapter (uitgang)	19 V/4,74A, 90,06W
Audio (DTS HD)	geen
Audio-uitgangsvermogen	2 x 3
Stroomverbruik (W)	90
Energieverbruik in stand-by (W)	< 0,5
Gewicht met standaard (kg)	19.2
TV Afmetingen LxBxH (met voet) (mm)	731x426x1332
Weergave	32"/81 cm
Schermresolutie	3840x2160
Batterij informatie	Lithium-ion batterij 9000mAh, 11.1V, 94.3Wh

### 10.1 Beperkingen

Bestemd voor gebruik binnenshuis.

### 10.2 Licenties

Wijzigingen voorbehouden. Als gevolg van voortdurend onderzoek en ontwikkeling kunnen technische specificaties, ontwerp en uiterlijk van producten veranderen. Android, Google, Google Play, Android TV, Google Cast, YouTube en andere merken zijn handelsmerken van Google LLC. Google Assistant is niet beschikbaar in bepaalde talen en landen. Beschikbaarheid van diensten verschilt per land en taal. Netflix is een gedeponieerd handelsmerk van Netflix, Inc. Netflix-streaminglidmaatschap vereist. 4K Ultra HD-beschikbaarheid afhankelijk van je Netflix-abonnementsplan, internetservice, apparaatmogelijkheden en beschikbaarheid van content. Apple TV is een handelsmerk van Apple Inc, geregistreerd in de VS en andere landen en regio's. Disney+ abonnement vereist, zie de voorwaarden op <https://www.disneyplus.com>. ©2025 Disney en zijn gerelateerde entiteiten. ©2025 Amazon.com, Inc. of haar dochterondernemingen. Amazon, Prime Video en alle verwante merken zijn handelsmerken van Amazon.com, Inc. of zijn filialen. Amazon Prime lidmaatschap of Prime Video kosten zijn van toepassing. Zie [primevideo.com/terms](https://primevideo.com/terms) voor meer informatie. Wi-Fi is een gedeponieerd handelsmerk van Wi-Fi Alliance®. De termen HDMI en HDMI High-Definition Multimedia Interface, en het HDMI-logo zijn handelsmerken of gedeponieerde merken van HDMI Licensing Administrator, Inc. in de Verenigde Staten en andere landen. Vervaardigd onder licentie van Dolby Laboratories. Dolby, Dolby Audio en het dubbele-D symbool zijn handelsmerken van Dolby Laboratories Licensing Corporation. Alle rechten voorbehouden. Alle productnamen zijn handelsmerken of gedeponieerde handelsmerken van hun respectieve eigenaren. ©2025 StreamView GmbH, Franz-Josefs-Kai 1, 1010 Wenen, Oostenrijk, [contact@streamview.com](mailto:contact@streamview.com). Dit product is vervaardigd en verkocht onder de verantwoordelijkheid van StreamView GmbH. THOMSON en het THOMSON

logo zijn handelsmerken die onder licentie worden gebruikt door StreamView GmbH - meer informatie op [www.thomson-brand.com](http://www.thomson-brand.com).