

THOMSON



Streaming Stick 140

4K UHD

Brugervejledning

Indhold

1.	Sikkerheds- og produktinformation	3
2.	Introduktion	4
3.	Streaming Stick	4
3.1.	Hus	4
3.2.	Fjernbetjening	5
4.	Installation	6
4.1.	Emballageindhold	6
4.2.	Opsætning	6
4.3.	Fjernbetjeningsparring	8
4.4.	Første installation	8
5.	Installation af apps	9
6.	Tilslutning af Bluetooth-enheder	9
7.	Cast-indhold (Chromecast)	10
8.	Hey Google	10
9.	Indstillinger for Skærmformat	10
10.	Indstillinger for lydformat	10
11.	Opdateringer	11
12.	Spørgsmål og svar	11
13.	Tekniske specifikationer	11



mythomson.com



[tv.mythomson.com/
en/Support/FAQs/](https://tv.mythomson.com/en/Support/FAQs/)



[tv.mythomson.com/
Support/Product-Registration/](https://tv.mythomson.com/Support/Product-Registration/)

1. Sikkerheds- og produktinformation

Dit apparat er omhyggeligt kontrolleret og pakket før afsendelse. Når du pakker det ud, bedes du kontrollere, at alle dele er inkluderet, og holde emballagen væk fra børn. Vi anbefaler, at du beholder kartonen i garantiperioden, så din enhed er perfekt beskyttet i tilfælde af reparation eller garanti.

Læs instruktionerne, før du begynder at benytte apparatet, og behold dem til senere brug. Produktet skal installeres i overensstemmelse med nationale bestemmelser.



Placer venligst enheden på et godt ventileret sted på en flad, fast og stabil overflade.

Tag stikket ud af stikkontakten, hvis enheden ikke bruges i længere tid. Hvis netledningen er beskadiget, skal den udskiftes med en strømadapter 12 V 1 A. Kontakt venligst eftersalgsservice for at undgå risici for fare.



BEMÆRK: For at undgå elektrisk stød må denne enhed ikke udsættes for regn eller fugt, og den skal beskyttes mod høje temperaturer, fugtighed, vand og støv. Brug ikke enheden på fugtige eller kolde steder.



Hvis enheden skal repareres, skal du gå ind på hjemmesiden <https://tv.mythomson.com/da/Support/> og kontakte eftersalgsservice.



På grund af brandfare skal du altid holde stearinlys eller anden åben ild væk fra enheden. Hold enheden væk fra direkte sollys.



AAA

Der er fare for eksplosion, hvis batterierne ikke udskiftes korrekt. Udskift dem kun med de samme eller tilsvarende typer. De brugte batterier skal bortskaffes på en sikker måde. Smid dem i passende skraldespande for at beskytte miljøet.



Udstyr med dette symbol er et klasse II- eller dobbeltisoleret elektrisk apparat. Det er designet på en sådan måde, at det ikke kræver en sikkerhedsforbindelse til elektrisk jordforbindelse.



Denne mærkning angiver, at dette produkt skal bortskaffes korrekt i hele EU i overensstemmelse med direktiv 2002/96/EF (WEEE) og ikke må bortskaffes sammen med andet husholdningsaffald. Genbrug det ansvarligt for at hjælpe med bæredygtig genbrug af materielle ressourcer. Aflever det til et indsamlingssystem, eller kontakt forhandleren, hvor du købte produktet.



I henhold til batteriloven er slutbrugere juridisk forpligtede til at returnere gamle batterier. Brugte batterier må ikke smides i husholdningsaffaldet, men skal afleveres til en indsamlingsordning for brugte batterier.

Forenklet udgave af EU-overensstemmelseserklæring

Hermed erklærer StreamView, at radioudstyrstypen Streaming Box er i overensstemmelse med direktiv 2014/53/EU. Den fulde ordlyd af EU-overensstemmelseserklæringen er tilgængelig på følgende hjemmeside:

tv.mythomson.com/support

Kun beregnet til indendørs brug i EU-medlemslande og EFTA-lande.

AT BE BG CH CY CZ DE DK EE ES FI FR GR HR HU IE IS
IT LI LT LU LV MT NL NO PL PT RO SI SK SE TR UK (NI)

Apps og ydeevne

Downloadhastigheden afhænger af din internetforbindelse. Nogle apps kan være utilgængelige i dit land eller område. Streaming-abonnement kan være påkrævet. Netflix er tilgængelig i udvalgte lande. Yderligere oplysninger på www.netflix.com. Tilgængeligheden af sprog i Google Assistant afhænger af understøttelsen af Google Voice Search.

Databeskyttelse

Applikations- og tjenesteudbydere kan indsamle og bruge tekniske data og relaterede oplysninger, herunder, men ikke begrænset til, tekniske oplysninger om denne enhed, system- og applikationssoftware og perifere enheder. De kan anvende denne type oplysninger til at forbedre produkterne eller til at levere tjenester eller teknologier, som ikke bidrager til identificeringen af din person. Desuden kan visse tredjepartstjenester, som allerede følger med enheden, eller som du installerer efter at have købt produktet, anmode om registrering med dine persondata. Visse tjenester kan indsamle persondata uden at advare om det. StreamView kan ikke holdes ansvarlig for tredjepartstjenesters eventuelle brud på databeskyttelse.

2. Introduktion

Thomson Streaming Stick 140 opgraderer dit TV til et Smart TV og bringer Android-oplevelsen, som vi allerede kender fra mobiltelefoner, til dit TV. Du kan downloade apps såsom streamingtjenester, spil, TV-mediecentre og tusindvis af andre fra Google Play. Spørg Google for hurtigt at finde YouTube-videoer, de seneste populære film, tjekke internettet for vejret eller andet indhold. Cast dine fotos, videoer og musik fra mobile enheder til dit TV med indbygget Chromecast.

3. Streaming Stick

3.1. Hus

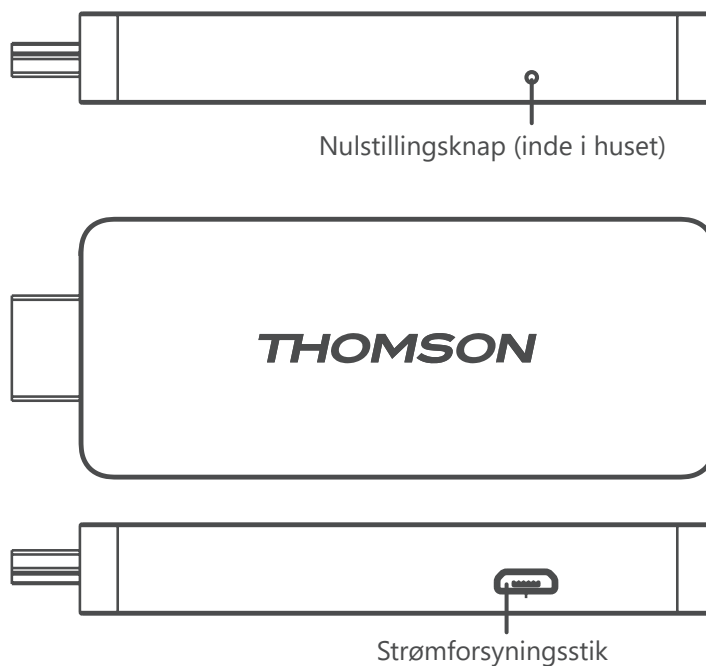

3.2. Fjernbetjening



	Standby: Hurtig standby / standby / tændt
	Kilde / indgang: Vælger de enheder, der er tilsluttet TV'et eller Live-TV. *Knappen fungerer kun, når Smart RCU-funktionen på Thomson Streaming Stick 140 er aktiveret.
	Profilskift: Skifter brugerprofiler
	Mikrofon: Aktiverer Google Assistant og mikrofonen indbygget i fjernbetjeningen
	Indstillinger: Åbner menuen Indstillinger
	OK: Bekræfter valg
	Retningsknapper (D-Pad): Navigerer i menuen, indstiller muligheder, flytter fokus eller markøren osv.
	Tilbage/retur: Vender tilbage til forrige menuskærm, går et skridt tilbage osv.
	Hjem: Åbner startskærmen
	Almindelig anvendelse
	Lydstyrke +/-: Styrer lydstyrken på TV'et
	Program +/-: Zapper mellem de enkelte TV- /radiokanaler. Scroller i listen over kanaler side for side, når listen over kanaler vises på TV-skærmen.
	Lydløs: Slukker helt for TV'ets lydstyrke
	YouTube: Starter YouTube-appen
	Prime Video: Starter Prime Video- appen
	Netflix: Starter Netflix-appen
	Disney+: Starter Disney+-appen

4. Installation

4.1. Emballageindhold

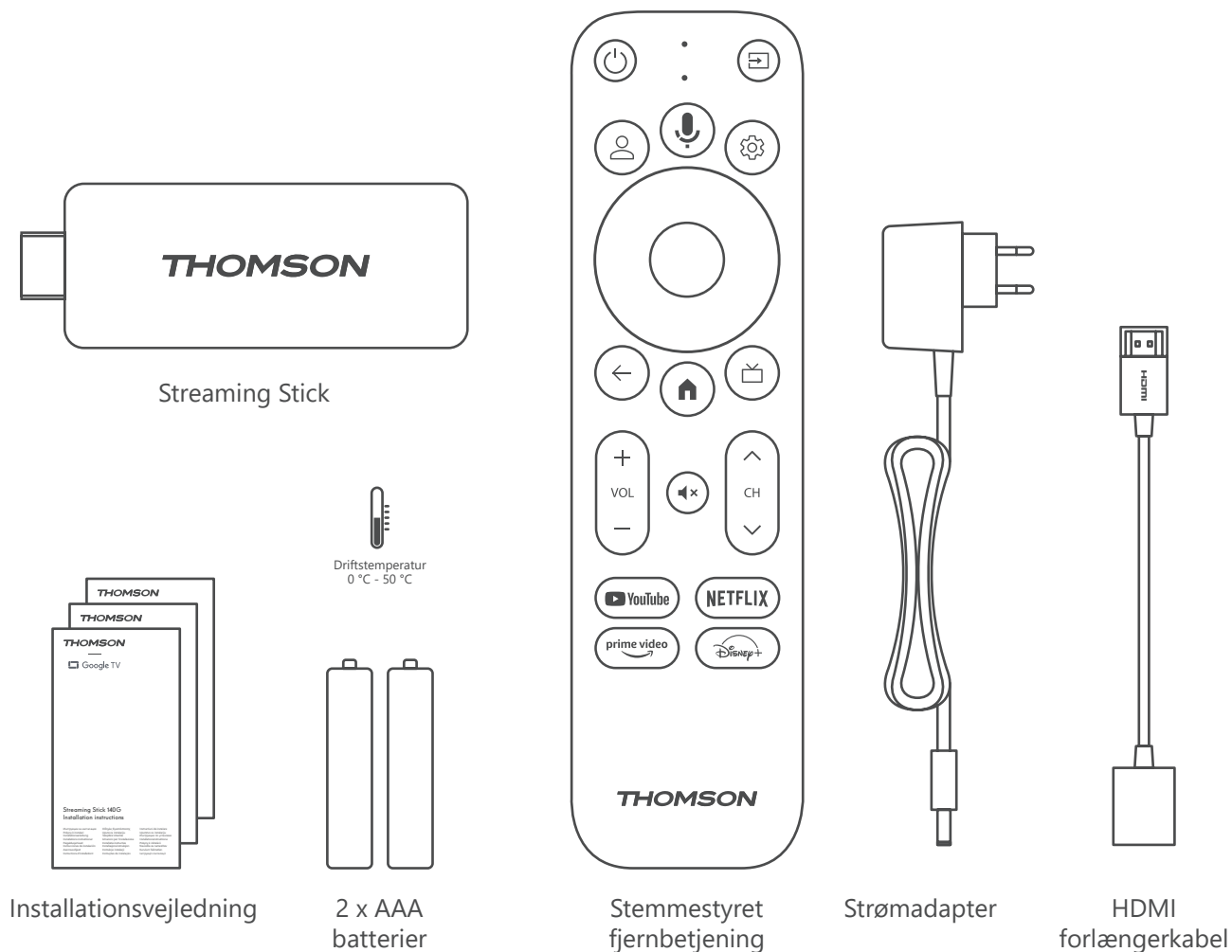

4.2. Opsætning

1

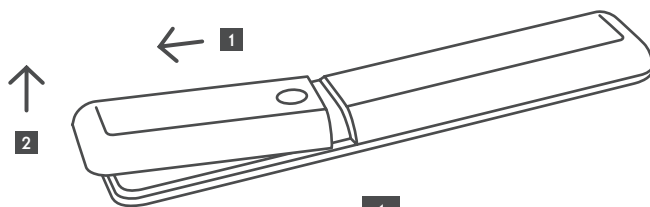

1

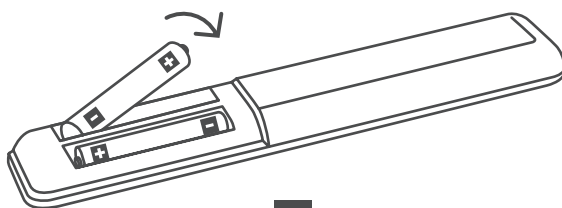

2

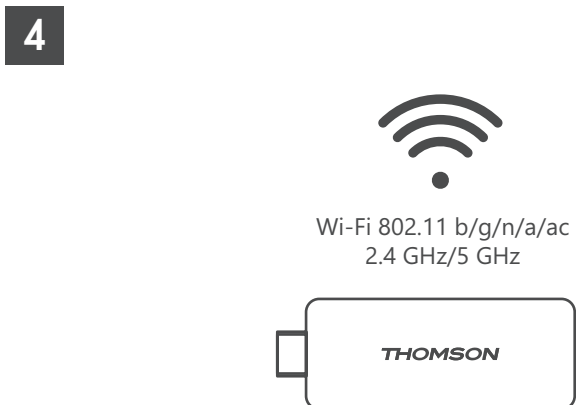
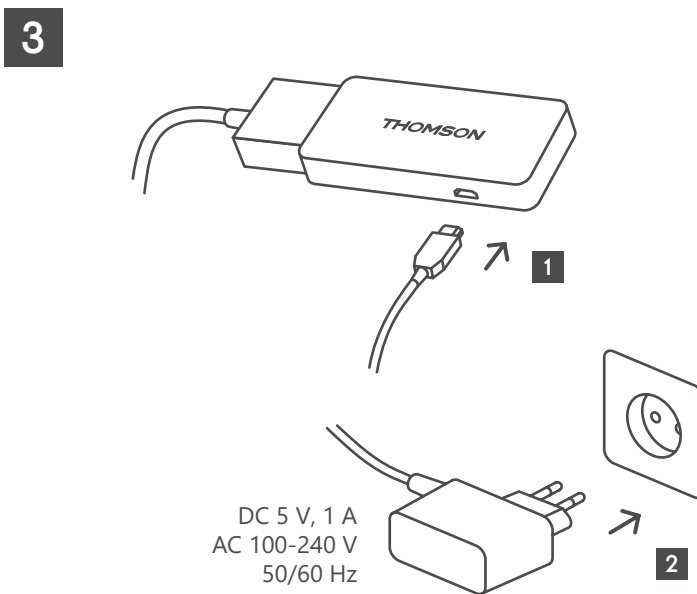
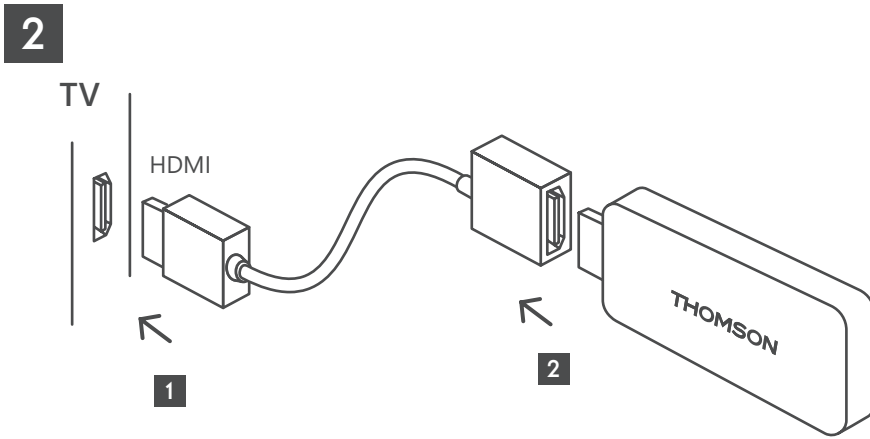

Hvis en internetforbindelse via LAN ikke er tilgængelig, vil den indledende installation bede dig om at oprette forbindelse til internettet via WLAN.

4.3. Fjernbetjeningsparring

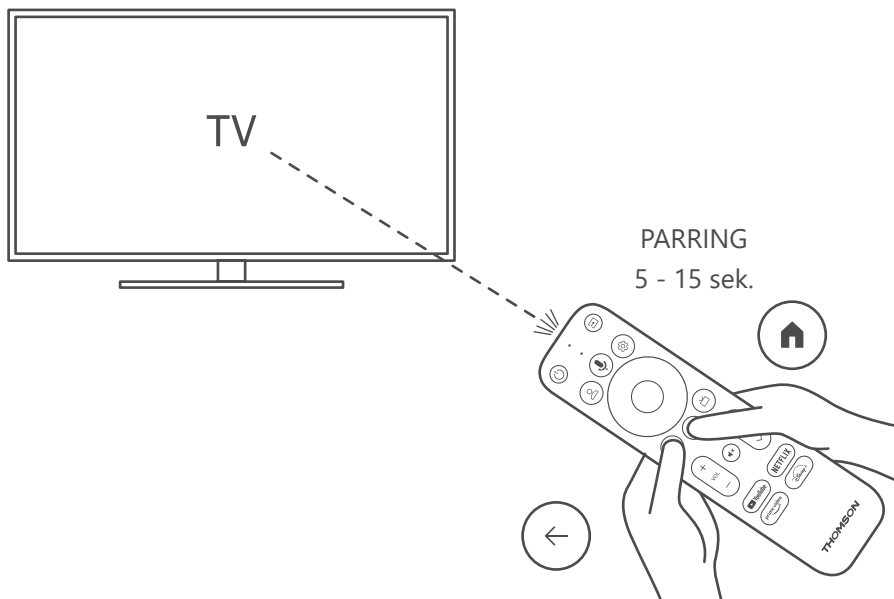

Tænd for TV'et og Streaming Box, og følg instruktionerne på skærmen for at parre fjernbetjeningen.

4.4. Første installation

Når du har parret fjernbetjeningen, skal du vælge installationsprog og din region og følge installationsvejledningen på skærmen.

Du kan foretage opsætningen af din Thomson Streaming Box 140 via Google Home-appen på din mobil (telefon eller tablet) eller manuelt ved at vælge indstillingen "Opsæt på TV i stedet" nederst på skærmen.

Bemærk:

Opsætning af Thomson Streaming Stick 140 kræver en Google-konto.

Du skal være logget ind på din Google-konto for at få adgang til Google Play Store, Hey Google og dine foretrukne streaming-apps.

Hvis du ikke har en Google-konto eller ønsker at oprette en delt konto, skal du registrere den, før du installerer Thomson Streaming Stick 140 på din computer eller smartphone.

Du kan oprette en Google-konto ved at besøge følgende hjemmeside:

<https://accounts.google.com/tilmeld>

Når du har afsluttet den første installation af din Thomson-streaming-enhed, vil startskærmen på Google TV blive vist.

Bemærk venligst, at illustrationerne af menuskærmene i denne brugervejledning kun er til reference, og at de kan variere i dit land.

5. Installation af apps

Du har adgang til tusindvis af apps i Google Play-butikken, som du kan downloade. Du kan installere applikationer ved at følge nedenstående trin

1. Vælg Menu Apps på startskærmen.

2. Vælg feltet Søg efter apps og spil, og indtast navnet på den app, du vil downloade.

I menuen Apps på startskærmen er der også forskellige undermenuer såsom Dine apps, App-kategorier, Apps fra mine andre enheder, Udvalgte apps og andre, der letter dit valg og installationen af apps.

Bemærk: Nogle apps fungerer kun i dit eget netværk. Disse apps er ikke åbne internettjenester, men kun in-house-løsninger til flere TV-apparater i samme husstand. Driften af disse apps kan derfor bestemmes af din IP-TV- eller netværksoperatør.

Nogle apps er tilgængelige for download i henhold til Geo-lokationen.

Det betyder, at de geolokation-afhængige apps kun er tilgængelige i Google Play-butikken i henhold til geolokationreglerne og ikke kan downloades og installeres i forskellige lande.

Nogle apps, der er tilgængelige til mobile enheder såsom mobiltelefoner og tablets, er af juridiske årsager ikke tilgængelige til download på Google TV-enheder.

6. Tilslutning af Bluetooth-enheder

Fjernbetjeninger og tilbehør

I denne menu kan du tilslutte lydenheder såsom hovedtelefoner og højttalere samt inputenheder såsom gamepads, mus eller tastatur via Bluetooth til Thomson Streaming Stick 140.

Du kan også indstille fjernbetjeningen, så du kan styre tænd/sluk, lydstyrke +/- eller valg af indgang på tilsluttede enheder (TV, AV-receiver eller soundbar) med Thomson RCU.

Tryk på knappen  på fjernbetjeningen, og tryk på OK for at åbne menuen Indstillinger. Vælg Bluetooth, og tryk på OK.

Tilbehør til parring

Sørg for, at Bluetooth-parringstilstanden er aktiveret på den enhed, du vil forbinde til Thomson Streaming Stick 140. Vælg menupunktet Parring af tilbehør, og tryk på OK. Bluetooth-enheden vises på listen i højre side. Vælg enheden, og tryk på OK for at starte parringsprocessen.

Tilbehør

I menuen kan du styre Bluetooth-tilsluttede enheder som f.eks. fjernbetjeningen.

Fjernbetjening

Vælg menupunktet Konfigurer fjernbetjeningsknapper, og tryk på OK. Der er to undermenuer i Konfigurer fjernbetjeningsknapper menu:

Enheder

Vælg Tilføj enhed, og tryk på OK. Vælg den enhed, du vil styre med Thomson RCU, TV, Soundbar eller AV-receiver, og tryk på OK. Vælg Enhedens mærke fra listen, og tryk på OK. Vælg de kontrolmuligheder, du ønsker at betjene med Thomson RCU, og følg instruktionerne på TV-skærmen.

Fjernbetjeningsknapper

I denne undermenu kan du konfigurere betjeningen af din Thomson RCU. Du kan indstille, hvilke betjeningsfunktioner du fortsat vil betjene med den tilsluttede enheds originale fjernbetjening (TV, AV-receiver eller soundbar), og hvilke du vil betjene med Thomson-fjernbetjeningen.

7. Cast-indhold (Chromecast)

Thomson Streaming Stick 140 har indbygget Chromecast. Du kan caste videoer, musik eller andet indhold fra din smartphone, tablet eller computer til dit TV.

1. Sørg for, at din telefon, tablet eller computer er på samme netværk som din Streaming Stick.
2. Åbn den app, der understøtter casting, f.eks. YouTube.
3. Vælg videoen, og klik på cast-ikonet.
4. Vælg Streaming Stick 140, og tryk på OK.

Afspilningen starter automatisk. Bemærk, at ikke alle programmer til streaming af videoindhold understøtter Chromecast-funktionen.

8. Hey Google

Thomson Streaming Stick 140 understøtter Hey Google-funktionen. Hey Google kan bruges til at udføre forskellige handlinger, som f.eks. at justere lydstyrken i procent, slå lyden fra og til, eller åbne forskellige apps. Du kan søge efter forskellige oplysninger fra internettet, f.eks. "Hvordan er vejret i morgen", eller søge efter film, serier eller videoer i streamingtjenester som Netflix, Prime Video, Disney+ eller YouTube.

9. Indstillinger for Skærmformat

Tryk på knappen Indstillinger på fjernbetjeningen, eller vælg ikonet Indstillinger på startskærmen, og åbn Skærm og lyd -> Avancerede skærmindstillinger.

Standardformatet for skærmindstillinger i menuen Skærm og lyd er automatisk. Følgende indstillinger for skærmformat er tilgængelige:

Automatisk:

Hvis du vælger indstillingen Automatisk skærmformat, giver systemet de installerede programmer mulighed for automatisk at justere HDR-formatet til din skærmenhed. Med denne indstilling viser alle apps automatisk videoindholdet i det optimale videoformat, men ikke i den højeste kvalitet.

Manuel:

Hvis denne indstilling er valgt, kan du manuelt deaktivere HDR-formater, der understøttes af dine afspilningsenheder, og som kan forårsage afspilningsproblemer. HDR-formater, der ikke understøttes af din afspilningsenhed, vises under "ikke-understøttede formater" og kan ikke aktiveres med magt. Installerede apps kan automatisk vælge et videoformat, der ikke vises i den højeste videokvalitet.

10. Indstillinger for lydformat

Thomson Streaming Stick 140 genkender automatisk det optimale lydformat, der understøttes af den tilsluttede enhed, uanset om det er TV'ets HDMI-forbindelse eller AV-receiverens HDMI-forbindelse. Den justerer derefter lydafspilningsparametrene i overensstemmelse hermed og sikrer en optimal lydoplevelse, der er skræddersyet til den tilsluttede enhed. Tryk på knappen Indstillinger på fjernbetjeningen, eller vælg ikonet Indstillinger på startskærmen, og åbn Skærm og lyd -> Avancerede lydindstillinger.

Følgende indstillinger for lydformatet er tilgængelige:

Automatisk:

Med denne indstilling af lydafspilning vil Thomson Streaming Stick 140 via HDMI-kabel eller Digital Audio Optical Toslink-kabel registrere det bedste lydformat, som den tilsluttede enhed kan understøtte, og justere lydafspilningsegenskaberne i henhold til den tilsluttede enhed. Denne indstilling af lydformatet anbefales.

Ingen:

Ved brug af denne indstilling for lydafspilning vil Thomson Streaming Stick 140 ikke afspille surround sound via tilsluttet HDMI-kabel eller Digital Audio Optical Toslink-kabel. Denne indstilling anbefales, hvis du vil bruge en DAC (Digital Audio Converter) til at konvertere den digitale lyd fra Thomson Streaming Stick 140 til analog lyd, eller hvis din tilsluttede enhed ikke understøtter afspilning af digital lyd.

Manuel:

Aktivér eller deaktivér selektivt hvert format, der understøttes af denne enhed, uanset hvad der understøttes af din lydudgangsenhed.

11. Opdateringer

Softwareopdateringen af Thomson Streaming Stick 140 sker automatisk. Hvis der er tilgængelige opdateringer til de installerede apps eller operativsystemet, modtager du en meddelelse på startskærmen. Vælg meddelelsen, og tryk på OK-knappen for at læse den.

12. Spørgsmål og svar

Hvad kan jeg gøre med min Thomson Streaming Stick 140?	Thomson Streaming Stick 140 forvandler dit TV til et Smart TV og bringer Android-funktionerne, som du kender fra mobiltelefoner, til dit TV. Du kan downloade apps såsom streamingtjenester, spil, TV-medicentre og tusindvis af andre fra Google Play. For yderligere oplysninger besøg hjemmesiden https://tv.mythomson.com/da/Support/FAQs .
Skal jeg have et Smart TV for at bruge min Thomson Streaming Stick 140?	Nej, det skal du ikke. Thomson Streaming Stick 140 opgraderer ethvert TV til et Smart TV.
Hvilke forbindelser er nødvendige for at betjene min Thomson Streaming Stick 140?	Thomson Streaming Stick 140 skal være tilsluttet HDMI-porten på TV'et. Den kan tilsluttes direkte eller via det medfølgende HDMI-forlængerkabel.
Har min Thomson Streaming Stick 140 forudinstallerede apps?	Følgende apps er forudinstalleret: Netflix, YouTube, Disney+, Prime Video, DAZN osv.
Skal jeg have en Google-konto for at bruge min Thomson Streaming Stick 140?	Opsætning af Thomson Streaming Stick 140 kræver en Google-konto. Du skal være logget ind på din Google-konto på din Thomson Streaming Stick 140 for at få adgang til Google Play-butikken, Hey Google og dit foretrukne indhold på streamingapps.
Hvorfor kan jeg ikke finde den app, der er tilgængelig på min mobile enhed, i Google Play-butikken på Google TV?	Nogle apps, der er tilgængelige i Google Play-butikken til mobile enheder såsom mobiltelefoner og tablets, er af juridiske årsager ikke tilgængelige på Google TV-enheder.
Kan jeg oprette eller redigere min Google-konto på enheden?	Nej, du skal bruge din mobil eller pc til at oprette og redigere din Google-konto.
Kan jeg se videoindhold/filer fra min server via hjemmenetværket på min Thomson Streaming Stick 140?	Det er muligt at se videofiler fra din hjemmeserver, men det kræver en passende app og information om, hvordan du opretter forbindelsen.
Hvad er internetkravene til min Thomson Streaming Stick 140?	Streaming Stick fungerer godt med en standard internetforbindelse. Men du vil få en bedre oplevelse, jo hurtigere internetforbindelsen er. Bemærk, at jo flere enheder, der er tilsluttet dit hjemmenetværk, jo mindre bredbånd har du til din Thomson Streaming Stick 140.
Hvordan bruger jeg Google Assistant?	Fra Android Home-menuen skal du trykke på Google Assistant-knappen på Thomson Streaming Stick 140-fjernbetjeningen. Du kan søge efter alt indhold. Alt indhold, der er relateret til dit spørgsmål, vises på listen.

13. Tekniske specifikationer

Lyd og video

Skærmopløsning: 4K Ultra HD

Videopløsning: 4Kx2K@60fps, 1080p, 1080i, 720p, 576p, 576i, 480p, 480i

Lydafkodning: Dolby Digital Plus og Dolby Atmos

System og hukommelse

Operativsystem: Google TV

Chipsæt: Amlogic S905Y4

CPU: Quad-Core Cortex-A35

GPU: ARM Mali-G31 MP2

SDRAM: DDR2 GB

Flash eMMC 8 GB

Trådløs forbindelse

Indbygget Wi-Fi: 802.11 b/g/n/a/ac 2,4 GHz/5GHz 2T2R

Bluetooth: 5.0

Kompatibilitet

HD-, FHD- og UHD-tv med HDMI-kompatibel port

Bluetooth-tastatur Bluetooth-gamepad

Generelle data

Strømforsyning: AC 100 - 240 V AC ~50/60 Hz

Indgangsspænding: Strømadapter DC 5 V= 1 A

Strømforbrug i drift: Maks. 5 W

Driftstemperatur: 0 ~ +50 °C

Opbevaringstemperatur: -20 ~ +70 °C

Dimensioner (B x D x H): 34,4 x 12 x 93 mm

Vægt: 104 g

Licenser

Dette produkt er licenseret under licensen AVC-patentportefølje til personlig og ikke-kommerciel brug af en forbruger til at (i) kode video i overensstemmelse med AVC-standarden ("AVC VIDEO") og/eller (ii) afkode AVC-video, som blev kodet af en forbruger, der var involveret i en personlig og ikke-kommerciel aktivitet og/eller blev hentet fra en videoudbyder med licens til at levere AVC-video. Der gives ingen licens til nogen anden brug, og det skal heller ikke være underforstået. Yderligere oplysninger kan fås hos MPEG LA, L.L.C. Se <http://www.mpegla.com> Dette produkt indeholder et eller flere programmer, der er beskyttet under internationale og amerikanske love om ophavsret som upublicerede værker.

De er fortløbende og tilhører Dolby Laboratories. Det er forbudt at gengive eller videregive dem, helt eller delvist, eller at fremstille afledte værker heraf uden udtrykkelig tilladelse fra Dolby Laboratories. Copyright 2012-2021 af Dolby Laboratories. Alle rettigheder forbeholdes. Med forbehold for ændringer. Som følge af løbende forskning og udvikling kan tekniske specifikationer, design og udseende af produkter ændre sig. Google, Android TV, Google Play, YouTube, Chromecast og andre relaterede varemærker og logoer er varemærker tilhørende Google LLC. Netflix er et registreret varemærke tilhørende Netflix, Inc. Wi-Fi er et registreret varemærke tilhørende Wi-Fi Alliance®. Udtrykkene HDMI og HDMI High-Definition Multimedia Interface samt HDMI-logoet er varemærker eller registrerede varemærker tilhørende HDMI Licensing Administrator, Inc. i USA og andre lande. Dolby, Dolby Vision, Dolby Audio og dobbelt-D-symbolet er varemærker tilhørende Dolby Laboratories Licensing Corporation. Fremstillet under licens fra Dolby Laboratories. For DTS-patenter, se <http://patents.dts.com>. Alle produktnavne er varemærker eller registrerede varemærker og tilhører deres respektive ejere.

© 2023 StreamView GmbH, Franz-Josefs-Kai 1, 1010 Wien, Østrig. Alle rettigheder forbeholdes. Thomson er et registreret varemærke tilhørende Thomson Corporation, der anvendes under licens af StreamView GmbH.