

THOMSON



Voogedastusseade 140G

4K UHD

Kasutusjuhend

Sisukord

1.	Ohutus- ja tootealane teave	3
2.	Sissejuhatus	4
3.	Voogedastusseade	4
3.1.	Korpus	4
3.2.	Kaugjuhtimispult	5
4.	Paigaldamine	6
4.1.	Pakendi sisu	6
4.2.	Seadistus	6
4.3.	Kaugjuhtimispuldi sidumine	8
4.4.	Esmakordne paigaldus	8
5.	Rakenduste installimine	9
6.	Bluetooth-seadmete ühendamine	9
7.	Sisu ülekandmine (Chromecast)	10
8.	Hey Google	10
9.	Kuvaformaadi seaded	10
10.	Heliformaadi seaded	10
11.	Uuendused	11
12.	Küsimused ja vastused	11
13.	Tehnilised andmed	11



mythomson.com



[tv.mythomson.com/
en/Support/FAQs/](https://tv.mythomson.com/en/Support/FAQs/)



[tv.mythomson.com/
Support/Product-Registration/](https://tv.mythomson.com/Support/Product-Registration/)

1. Ohutus- ja tootealane teave

Seade on enne transportimist põhjalikult kontrollitud ja pakendatud. Enne lahtipakkimist veenduge, et kõik osad on olemas ja hoidke pakendid lastele kättesaamatus kohas. Soovitame säilitada kartongi garantii kehtivusaja jooksul, et hoida seadet korralikult kaitstuna remondi või garantii tarbeks.

Palun lugege juhised enne seadme kasutamist hoolikalt läbi ja hoidke need edaspidiseks kasutamiseks alles. Toode tuleb paigaldada vastavalt siseriiklikele eeskirjadele.



Asetage seade kohta, kus on tagatud hea õhuringlus, tasasele, kindlale ja stabiilsele pinnale.

Pikaajalise mittekasutamise korral tõmmake seade vooluvõrgust välja. Kui toitejuhe on kahjustatud, tuleb see asendada 12 V 1 A toiteadapteriga. Võimalike ohtude vältimiseks võtke ühendust müüjijärgse teenindusega.



MÄRKUS: Elektrilöögi vältimiseks ärge laske seadmel puutuda kokku vihma või niiskusega ja kaitske seda kõrge temperatuuri, niiskuse, vee ja tolmu eest. Ärge kasutage seadet niiskes või külmas kohas.



Kui seade vajab remonti, minge veebilehele <https://tv.mythomson.com/en/Support/> ja võtke ühendust müüjijärgse teenindusega.



Vältimaks tulekahju, hoidke küünlad või muud lahtise leegi allikad seadmest alati eemal. Ärge jätke seadet otsese päikesevalguse kätte.



AAA

Patareide ebaõige vahetamise korral on plahvatusoht. Asendage need ainult sama või samaväärset tüüpi patareiga. Kasutatud patareid tuleb ohutult kõrvaldada. Visake need sobivatesse prügikastidesse, et keskkonda kaitsta.



Sellise tingimärgiga seadmed on II klassi ehk topeltisolatsiooniga elektriseadmed. Toode on konstrueeritud nii, et see ei vaja turvaühendust elektrimaanduseks.



See märgistus näitab, et see toode tuleb kogu ELis nõuetekohaselt kõrvaldada vastavalt direktiivile 2002/96/EÜ (WEEE) ja seda ei tohi kõrvaldada koos muude olmejäätmetega. Palume käidelda toodet vastutustundlikult toetamaks materjalide jätkusuutlikku taaskasutust. Palun tagastage see kogumissüsteemi või võtke ühendust jaemüüjaga, kelle käest toote ostsite.



Vastavalt patareiseadusele on lõppkasutajad seadusega kohustatud vanad patareid tagastama. Palun ärge visake kasutatud patareisid majapidamisjäätmete hulka, vaid tagastage need kasutatud

patareide kogumissüsteemi.

Lihtsustatud EL ühilduvusdeklaratsioon

Käesolevaga teavitab StreamView, et raadioseadme tüüpi seadmetoodang Streaming Box on vastavuses direktiiviga 2014/53/EL. EL ühilduvusdeklaratsiooni täistekst on saadaval järgmisel internetiaadressil:

tv.mythomson.com/support

Seade on mõeldud kasutamiseks ainult siseruumides ELi liikmesriikides ja EFTA riikides.

AT BE BG CH CY CZ DE DK EE ES FI FR GR HR HU IE IS
IT LI LT LU LV MT NL NO PL PT RO SI SK SE TR UK (NI)

Rakendused ja kasutamine

Allalaadimise kiirus sõltub Teie internetiühendusest. Mõned rakendused ei pruugi olla saadavad Teie asukohariigis või piirkonnas. Vajalik võib olla voogedastuse liikmelisus. Netflix on saadaval valitud riikides. Rohkem teavet www.netflix.com. Keelevalik Google Assistant'i jaoks sõltub Google Voice Search'i toest.

Andmekaitse

Rakenduse pakkujad ja teenusepakkujad võivad koguda ja kasutada tehnilisi andmeid ning seotud teavet, sealhulgas, kuid mitte ainult, tehnilist teavet seadme, süsteemi ja rakenduse tarkvara ning lisaseadmete kohta. Sellist teavet võivad nad kasutada toote arendamiseks või teenuste või tehnoloogiate pakkumiseks, mis ei identifitseeri Teid isiklikult. Lisaks, mõned kolmanda osapoole teenused, mis on juba seadmes olemas või mida installeerite pärast toote soetamist, võivad nõuda Teie isiklike andmeid registreerimiseks. Mõned teenusepakkujad võivad koguda isiklike andmeid isegi ilma lisahoiatusega. StreamView ei kannu vastutust võimalike andmekaitse reeglite rikkumiste pärast kolmandate teenusepakkujate poolt.

2. Sissejuhatus

Thomson Streaming Stick 140G muudab teie teleri nutiteleriks ja toob Android-telefoni kogemuse teie telerisse. Google Play'ist saab alla laadida rakendusi, näiteks voogedastusteenuseid, mängu, TV-meediakeskusi ja tuhandeid muid rakendusi. Otsige Google'ist kiirelt YouTube'i videoid, uusimaid kassahitte, vaadake internetist ilma või otsige muud sisu. Tänu sisseehitatud Chromecastile saate oma fotosid, videoid ja muusikat mobiilseadmetest telerisse üle kanda.





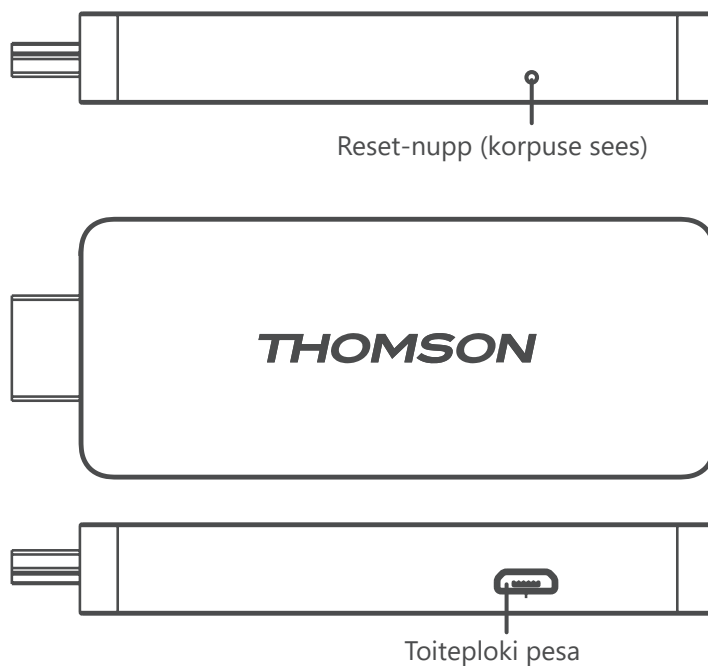











3. Voogedastusseade

3.1. Korpus



3.2. Kaugjuhtimispult



	Ooterežiim: Kiire ooterežiim / Ooterežiim / Sisse lülitatud
	Allikas / Sisend: valib teleriga ühendatud seadmed või Live TV *Nupp töötab ainult siis, kui Smart RCU funktsioon on voogedastusseadmes Thomson Streaming Stick 140G aktiveeritud.
	Profiili vahetamine: Kasutajaprofilide vahetamine
	Mikrofon: aktiveerib Google Assistanti ja mikrofoni, mis on kaugjuhtimispultis ehitatud
	Seaded: avab seadete menüü
	OK: Kinnitab valikud
	Suunanupud (D-pad): navigeerib menüüs, seadistab valikud, liigutab fookust või kursorit jne.
	Tagasi/naase: pöördub tagasi eelmisele menüüekraanile, läheb ühe sammu tagasi jne.
	Kodu: avab avakuva
	Ühine rakendus
	Helitugevus +/-: reguleerib teleri helitugevust.
	Kanal +/-: üksikute tele- ja raadiokanalite vahel liikumine. Kerige kanalite loendit lehekülgede kaupa, kui kanalite loend teleriekraanil kuvatakse
	Vaigistus: lülitab täielikult välja teleri helitugevuse
	YouTube: käivitab YouTube'i rakenduse
	Prime Video: käivitab Prime Video rakenduse
	Netflix: käivitab Netflix'i rakenduse
	Disney+: käivitab Disney + rakenduse

4. Paigaldamine

4.1. Pakendi sisu



Voogedastusseade

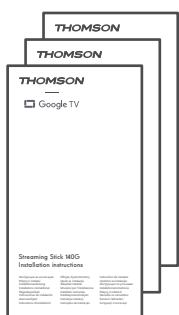

Paigaldusjuhised



Töötemperatuur
0 °C - 50 °C



2 x AAA
patareid

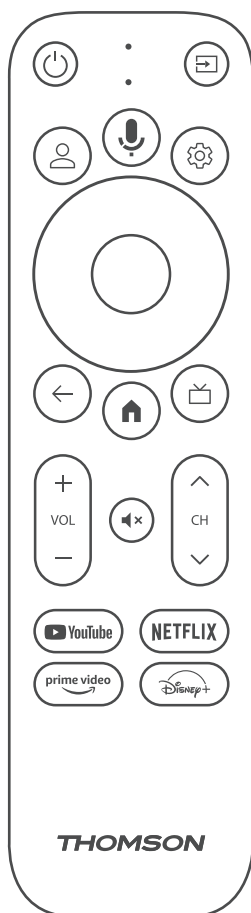

Hääluhtimispult

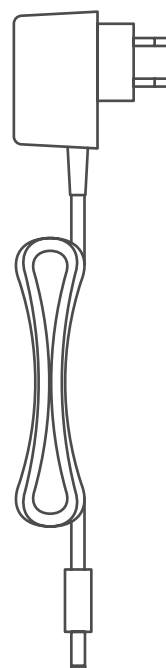

Toiteadapter



HDMI
pikenduskaabel

4.2. Seadistus

1

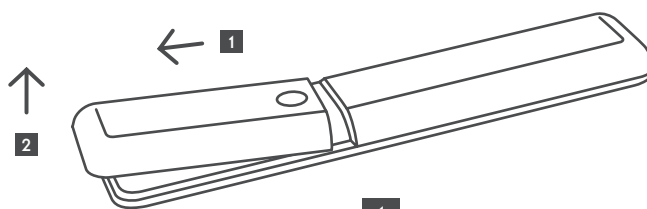

1

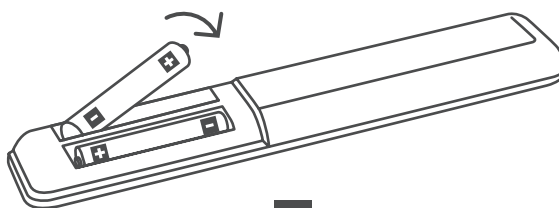

2

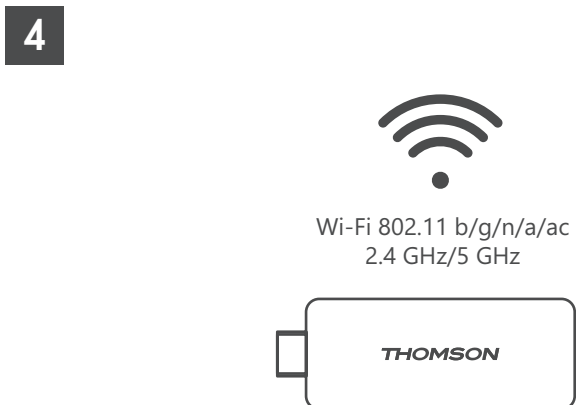
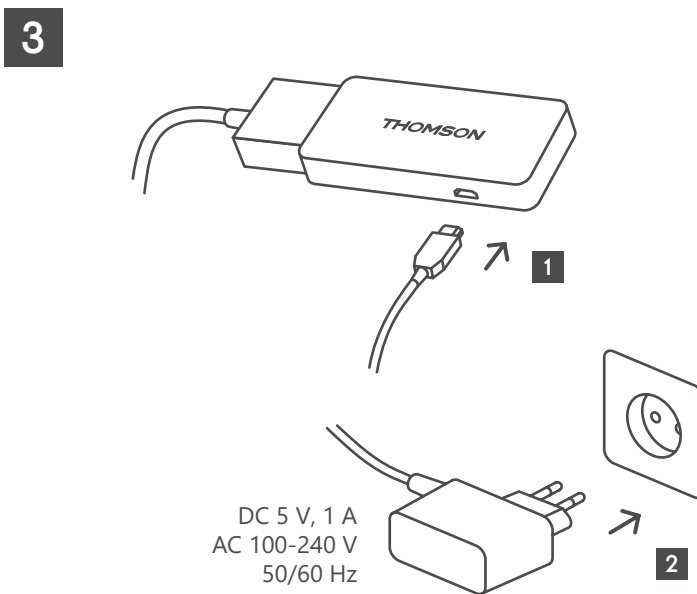
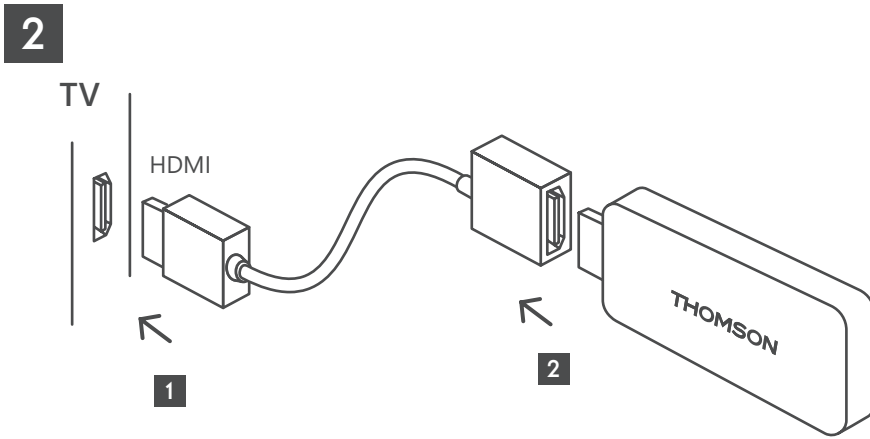

Kui internetiühendus LANi kaudu ei ole saadaval, suunab lähteseadistus internetiühendus WLANi kaudu looma.

4.3. Kaugjuhtimispuldi sidumine

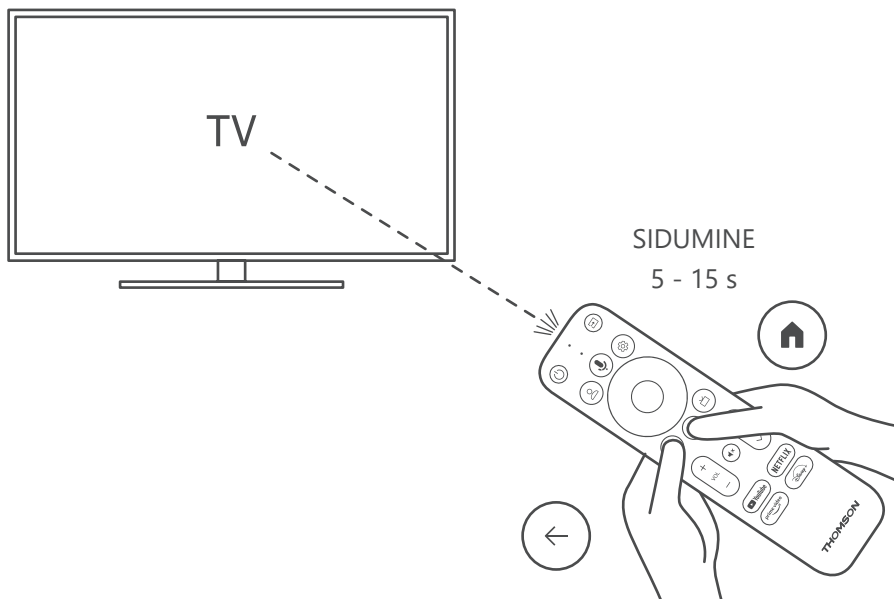

Lülitage televiisor ja Streaming Box sisse ning järgige ekraanil kuvatavaid juhiseid, et ühendada kaugjuhtimispult.

4.4. Esmakordne paigaldus

Kui olete kaugjuhtimispuldi edukalt sidunud, valige paigalduskeel ja oma piirkond ning järgige ekraanil kuvatavaid paigaldusjuhiseid.

Voogedastusseadet Thomson Streaming Stick 140G saate Google Home rakenduse kaudu seadistada oma mobiilis (telefonis või tahvelarvutis) või käsitsi, valides ekraani allosas oleva valiku „Seadistage hoopis teleril“.

Märkus:

Voogedastusseadme Thomson Streaming Stick 140G seadistamiseks on vaja Google'i kontot.

Google Play Store'i, Hey Google'i ja oma lemmikutele voogedastusrakendustele juurdepääsu saamiseks peate olema sisse logitud oma

Google'i kontole.

Kui teil ei ole Google'i kontot või soovite luua jagatud kontot, peate selle registreerima enne voogedastusseadme Thomson Streaming Stick 140G arvutisse või nutitelefonis installimist.

Google'i kontot saate luua järgmisel veebisaidil:

<https://accounts.google.com/signup>

Pärast Thomsoni voogedastusseadme esmase paigaldamise lõpetamist kuvatakse Google TV avakuva.

Pöörake tähelepanu, et käesolevas kasutusjuhendis näidatud menüüekraanide pildid on ainult illustratiivsed ja need võivad teie riigis olla teistsugused.

5. Rakenduste installimine

Teil on juurdepääs tuhandetele rakendustele Google Play poes, mis on allalaadimiseks valmis. Saate paigaldada rakendused, järgides alljärgnevat samm:

1. Valige avakuval menüü Rakendused.

2. Valige rakenduste ja mängude otsingu väli ja sisestage selle rakenduse nimi, mida soovite alla laadida.

Rakenduste avakuva menüüs on ka erinevad alammenüüd, näiteks Teie rakendused, Rakenduste kategooriad, Rakendused minu teistest seadmetest, Esiletõstetud rakendused ja muud alammenüüd, mis hõlbustavad teie jaoks valiku tegemist ja rakenduste paigaldamist.

Märkus. Mõned rakendused toimivad ainult teie enda võrgus. Need rakendused ei ole avatud internetiteenused, vaid ainult majasisesed lahendused mitme teleri jaoks samas majapidamises. Nende rakenduste töö võib seega määrata teie IP TV või võrguoperaator.

Mõned rakendused on allalaadimiseks saadaval vastavalt geolokatsioonile.

See tähendab, et geolokatsioonist sõltuvad rakendused on kättesaadavad ainult Google Play poes vastavalt geolokatsiooni reeglitele ning neid ei saa alla laadida ja paigaldada erinevates riikides.

Mõned rakendused, mis on saadaval mobiilseadmetele, näiteks mobiiltelefonidele ja tahvelarvutitele, ei ole seadusest tulenevatel põhjustel saadaval allalaadimiseks Google TV seadmetes.

6. Bluetooth-seadmete ühendamise

Kaugjuhtimispuldid ja tarvikud

Selles menüüs saate ühendada audioseadmeid nagu kõrvaklapid ja kõlarid, samuti sisendseadmeid, näiteks mängupuldid, hiir või klaviatuur Bluetoothi kaudu voogedastusseadmega Thomson Streaming Stick 140G.

Samuti saate seadistada kaugjuhtimispuldi nii, et saate juhtida nuppe Power On/Off, Volume +/- või Input Selection ühendatud seadmel (teler, AV-vastuvõtja või ribakõlar) Thomsoni RCUga.

Vajutage kaugjuhtimispuldil nuppu  ja vajutage OK, et avada Seadete menüü. Valige Bluetooth ja vajutage OK.

Siduge seade

Veenduge, et Bluetooth-ühenduse režiim on aktiveeritud seadmes, mida soovite voogedastusseadmega Thomson Streaming Stick 140G-ga ühendada. Valige menüü valik Seo seade ja vajutage OK. Bluetooth-seade on loetletud paremal pool. Valige seade ja vajutage OK, et sidumist alustada.

Seadmed

Menüüs saate hallata Bluetoothiga ühendatud seadmeid, näiteks kaugjuhtimispuldi.

Kaugjuhtimispult

Valige menüü valik Kaugjuhtimispuldi nuppude seadistamine ja vajutage OK. Kaugjuhtimispuldi nuppude seadistamise menüül all on kaks alammenüüd:

Seadmed

Valige Lisa seade ja vajutage OK. Valige seade, mida soovite Thomson RCU, TV, ribakõlari või AV-vastuvõtja abil juhtida, ja vajutage OK. Valige loendist oma seadme mudel ja vajutage OK. Valige valikud, mida soovite Thomson RCU-ga juhtida ja järgige teleri ekraanil kuvatavaid juhiseid.

Kaugjuhtimispuldi nupud

Selles alammenüüs saate seadistada oma Thomson RCU tööd. Saate määrata, milliseid funktsioone soovite jätkuvalt kasutada ühendatud seadme (teler, AV-vastuvõtja või ribakõlar) originaalpuldi abil ja milliseid soovite kasutada Thomsoni puldi abil.

7. Sisu ülekanndmine (Chromecast)

Voogedastusseadmel Thomson Streaming Stick 140G on sisseehitatud Chromecast. Saate videoid, muusikat või muud sisu üle kanda oma nutitelefonile, tahvelarvuti või arvuti kaudu oma telerisse.

1. Veenduge, et teie telefon, tahvelarvuti või arvuti on samas võrgus, kus teie voogedastusseade.
2. Avage rakendus, mis toetab ülekanndmist, nt YouTube.
3. Valige video ja klõpsake ülekanndmise ikoonil.
4. Valige Streaming Stick 140G ja vajutage OK.

Taasesitus algab automaatselt. Pange tähele, et mitte kõik video voogedastuse rakendused ei toeta Chromecasti funktsiooni.

8. Hey Google

Thomson Streaming Stick 140G toetab Hey Google funktsiooni. Hey Google'it saab kasutada erinevate toimingute tegemiseks, näiteks helitugevuse reguleerimiseks protsentides, helitugevuse vaigistamiseks ja taasaktiveerimiseks või erinevate rakenduste avamiseks. Saate otsida internetist mitmesugust teavet, näiteks "Milline on homme ilm", või otsida filme, seriale või videoid voogedastusteenuste rakendustest nagu Netflix, Prime Video, Disney+ või YouTube.

9. Kuvaformaadi seaded

Vajutage kaugjuhtimispuldi nuppu Seaded või valige avakuval ikoon Seaded ning avage Kuva ja Heli -> Täpsemad ekraani seaded.

Vaikimisi on Ekraani ja Heli menüüs kuvamisformaadi valikuks Automaatne. Saadaval on järgmised ekraani formaadi seaded:

Automaatne:

Kui valite seadistuse Automaatne kuvavorming, võimaldab süsteem paigaldatud rakendustel automaatselt kohandada HDR-vormingut teie kuvaseadme jaoks. Selle seadistusvaliku puhul kuvavad kõik rakendused automaatselt videosisu optimaalses videoformaadis, kuid mitte kõrgeima kvaliteediga.

Käsitsi:

Kui see valik on valitud, saate käsitsi deaktiveerida HDR-vormingut, mida teie taasesitusseadmed toetavad ja mis võivad põhjustada probleeme taasesitamisel. HDR-formaadid, mida teie taasesitusseade ei toeta, kuvatakse jaotises „Toetamata formaadid“ ja neid ei saa sunniviisiliselt aktiveerida. Paigaldatud rakendused võivad automaatselt valida videoformaadi, mida ei kuvata kõrgeima videokvaliteediga.

10. Heliformaadi seaded

Thomson Streaming Stick 140G tunneb automaatselt ära optimaalse heliformaadi, mida ühendatud seade toetab, olenemata sellest, kas tegemist on teleri HDMI-ühenduse või AV-vastuvõtja HDMI-ühendusega. Seejärel kohandab see vastavalt heli taasesitusparameetrid, tagades optimaalse helikvaliteedi, mis on kohandatud ühendatud seadmele. Vajutage kaugjuhtimispuldi nuppu Seaded või valige Avakuval ikoon Seaded ja avage Kuva ja Heli -> Täpsemad heliseaded.

Saadaval on järgmised heliformaadi seaded:

Automaatne:

Selle heli taasesitamise valiku abil tuvastab Thomson Streaming Stick 140G HDMI-kaabli või digitaalse audiooptilise Toslink-kaabli kaudu parima heliformaadi, mida ühendatud seade toetab, ja kohandab heli taasesituse omadused vastavalt ühendatud seadmele. Seda heliformaadi seadistusvalikut on soovitatav kasutada.

Puudub:

Seda heli taasesitamise võimalust kasutades ei mängi Thomson Streaming Stick 140G ruumilist heli ühendatud HDMI-kaabli või digitaalse audiooptilise Toslink-kaabli kaudu. See valik on soovitatav, kui soovite kasutada DAC-d (digitaalne helikonverter), et teisendada voogedastusseadme Thomson Streaming Stick 140G digitaalne heli analoogheliks või kui teie ühendatud seade ei toeta digitaalse heli taasesitust.

Käsiraamat:

Võimaldab või keelab valikuliselt iga selle seadme poolt toetatud formaadi, olenemata sellest, mida teie heliväljundiseade toetab.

11. Uuendused

Voogedastusseadme Thomson Streaming Stick 140G tarkvara uuendamine toimub automaatselt. Kui paigaldatud rakenduste või operatsioonisüsteemi uuendused on saadaval, kuvatakse teile avakuval teade. Valige teade ja vajutage selle lugemiseks nuppu OK.

12. Küsimused ja vastused

Mida ma saan oma voogedastusseadmega Thomson Streaming Stick 140G teha?	Thomson Streaming Stick 140G muudab teie teleri nutiteleriks ja toob mobiiltelefonidest tuntud Android-funktsioonid telerisse. Google Play'ist saab alla laadida selliseid rakendusi nagu voogedastusteenused, mängud, TV-meediakeskused ja tuhanded muud teenused. Lisateavet leiate veebilehelt https://tv.mythomson.com/en/Support/FAQs .
Kas mul on vaja nutitelerit, et kasutada oma voogedastusseadet Thomson Streaming Stick 140G?	Ei, ei ole. Thomson Streaming Stick 140G muudab iga teleri nutiteleriks.
Milliseid ühendusi on tarvis minu voogedastusseadme Thomson Streaming Stick 140G kasutamiseks?	Thomson Streaming Stick 140G tuleb ühendada teleri HDMI-porti. Seda saab ühendada otse või kaasasoleva HDMI pikenduskaabli kaudu.
Kas minu voogedastusseadmes Thomson Streaming Stick 140G on eelinstalleeritud rakendused?	Järgmised rakendused on eelinstalleeritud: Netflix, YouTube, Disney+, Prime Video, DAZN jne.
Kas mul on vaja Google'i kontot, et kasutada oma voogedastusseadet Thomson Streaming Stick?	Voogedastusseadme Thomson Streaming Stick 140G seadistamiseks on vaja Google'i kontot. Google Play poe, Hey Google ja voogedastusrakenduste lemmiksisu pakkumiste kasutamiseks peate olema oma Google'i kontole voogedastusseadmes Thomson Streaming Stick 140G-s sisse logitud.
Miiks ma ei leia Google TV Google Play poest rakendust, mis on minu mobiilseadmes saadaval?	Mõned rakendused, mis on saadaval Google Play poes mobiilseadmetele, näiteks mobiiltelefonidele ja tahvelarvutitele, ei ole seadusest tulenevatel põhjustel saadaval Google TV seadmetele.
Kas ma saan seadmes luua või muuta oma Google'i kontot?	Ei, oma Google'i konto loomiseks ja muutmiseks peate kasutama oma mobiiltelefoni või arvutit.
Kas ma saan vaadata videosisu/faile oma serverist koduvõrgu kaudu oma Thomson Streaming Stick 140G kaudu?	Videofaile on võimalik vaadata oma koduserverist, kuid selleks on vaja sobivat rakendust ja teavet ühenduse seadistamise kohta.
Millised on interneti tingimused voogedastusseadme Thomson Streaming Stick 140G kasutamiseks?	Streaming Stick töötab hästi tavalise internetiühendusega. Mida kiirem on internetiühendus, seda parem. Pöörake tähelepanu, et mida rohkem seadmeid on teie koduvõrku ühendatud, seda vähem ühendust on teil voogedastusseadme Thomson Streaming Stick 140G jaoks.
Kuidas kasutada Google Assistant'it?	Vajutage Android Home'i menüüs Thomson Streaming Stick 140G kaugjuhtimispuldi nupule Google Assistant. Saate otsida mistahes sisu. Kogu teie otsingut puudutav sisu ilmub loetellu.

13. Tehnilised andmed

Audio ja video

Ekraani eraldusvõime: 4K Ultra HD

Video resolutsioon: 4Kx2K@60fps, 1080p, 1080i, 720p, 576p, 576i, 480p, 480i

Audio dekodeerimine: Dolby Digital Plus ja Dolby Atmos

Süsteem ja mälu

Operatsioonisüsteem: Google TV

Kiibistik: Amlogic S905Y4 protsessor: Neljatuumaline Cortex-A35 GPU: ARM Mali-G31 MP2 SDRAM: DDR2 GB
Flash eMMC 8 GB

Traadita ühenduvus

Sissehitatud Wi-Fi: 802.11 b/g/n/a/ac 2,4GHz/5GHz 2T2R

Bluetooth: 5.0

Ühilduvus

HD-, FHD- ja UHD-telerid, millel on HDMI-ühilduv port

Bluetooth-klaviatuur Bluetooth-mängupult

Üldised andmed

Toiteallikas: Vahelduvvool 100 - 240 V AC ~ 50/60 Hz

Sisendpinge: Toiteadapter DC 5 V^{DC} 1 A

Tarbitav töövõimsus: max. 5 W

Töötemperatuur: 0 ~ +50 °C

Säilitustemperatuur: -20 ~ +70 °C

Mõõtmed (laius x sügavus x kõrgus): 34,4 x 12 x 93 mm

Kaal: 104 g

Litsentsid

See toode on litsentseeritud AVC-patendiportfelli litsentsi alusel tarbija isiklikuks ja mitteäriliseks kasutamiseks, et i) kodeerida videot vastavalt AVC-standardile („AVC VIDEO“) ja/või ii) dekodeerida AVC-videot, mille on kodeerinud tarbija, kes tegeleb isikliku ja mitteärilise tegevusega ja/või mis on saanud AVC-video pakkumiseks litsentseeritud videopakujalt. Mistahes muudeks kasutusalaudeks ei ole litsentsi väljastatud ega selle väljastamist planeeritud. Lisateavet saab MPEG LA, L.L.C. kaudu, vt <http://www.mpegla.com> See toode sisaldab ühte või mitut programmi, mis on kaitstud rahvusvaheliste ja USA autoriõiguse seadustega kui avaldamata teosed.

Need on konfidentsiaalsed ja kuuluvad ettevõttele Dolby Laboratories. Nende täielik või osaline reprodutseerimine või avalikustamine või nendest tuletatud teoste valmistamine on keelatud ilma ettevõtte Dolby Laboratories selgesõnalise loata. Autoriõigus 2012-2021 Dolby Laboratories. Kõik õigused kaitstud. Muudatused on lubatud. Pideva uurimis- ja arendustegevuse tulemusena võivad toodete tehnilised näitajad, disain ja välimus muutuda. Google, Android TV, Google Play, YouTube, Chromecast ja muud seotud kaubamärgid ja logod on Google LLC kaubamärgid. Netflix on Netflix, Inc. registreeritud kaubamärk. Wi-Fi on Wi-Fi Alliance® registreeritud kaubamärk. Terminid HDMI ja HDMI High-Definition Multimedia Interface ning HDMI logo on HDMI Licensing Administrator, Inc. kaubamärgid või registreeritud kaubamärgid Ameerika Ühendriikides ja teistes riikides. Dolby, Dolby Audio ja topelt-D sümbol on ettevõtte Dolby Laboratories Licensing Corporation kaubamärgid. Valmistatud ettevõtte Dolby Laboratories litsentsi alusel. DTS-i patendid on leitavad aadressil <http://patents.dts.com>. Kõik tootenimed on vastavate omanike kaubamärgid või registreeritud kaubamärgid.

© 2023 StreamView GmbH, Franz-Josefs-Kai 1, 1010 Viin, Austria. Kõik õigused kaitstud. Thomson on ettevõtte Thomson Corporation registreeritud kaubamärk, mida kasutab StreamView GmbH litsentsi alusel.