

***THOMSON***

---



# Streaming Stick 140

## 4K UHD

### Felhasználói kézikönyv

#### Tartalom

<b>1.</b>	<b>Biztonsággal kapcsolatos és termékinformációk</b>	<b>3</b>
<b>2.</b>	<b>Bevezető</b>	<b>4</b>
<b>3.</b>	<b>Streaming Stick</b>	<b>4</b>
<b>3.1.</b>	Készülékház	4
<b>3.2.</b>	Távvezérlő	5
<b>4.</b>	<b>Telepítés</b>	<b>6</b>
<b>4.1.</b>	A csomag tartalma	6
<b>4.2.</b>	Beállítás	6
<b>4.3.</b>	A távvezérlő párosítása	8
<b>4.4.</b>	Telepítés első alkalommal	8
<b>5.</b>	<b>Alkalmazások telepítése</b>	<b>9</b>
<b>6.</b>	<b>Bluetooth-eszközök csatlakoztatása</b>	<b>9</b>
<b>7.</b>	<b>Tartalom átjátszása (Chromecast)</b>	<b>10</b>
<b>8.</b>	<b>Hey Google</b>	<b>10</b>
<b>9.</b>	<b>Megjelenítési formátum beállításai</b>	<b>10</b>
<b>10.</b>	<b>Hangformátum beállításai</b>	<b>10</b>
<b>11.</b>	<b>Frissítések</b>	<b>11</b>
<b>12.</b>	<b>Kérdések és válaszok</b>	<b>11</b>
<b>13.</b>	<b>Műszaki adatok</b>	<b>11</b>



[mythomson.com](https://mythomson.com)



[tv.mythomson.com/  
en/Support/FAQs/](https://tv.mythomson.com/en/Support/FAQs/)



[tv.mythomson.com/  
Support/Product-Registration/](https://tv.mythomson.com/Support/Product-Registration/)

# 1. Biztonsággal kapcsolatos és termékinformációk

A berendezést gondosan ellenőriztük és becsomagoltuk szállítás előtt. Kicsomagoláskor ellenőrizze, hogy minden alkatrészt megkapott-e; a csomagolást tartsa gyermekektől elzárva. Azt javasoljuk, hogy a garanciális időtartam alatt őrizze meg a dobozt, hogy a berendezést tökéletesen védeni lehessen javítás vagy garanciális igény esetén.

A készülék működtetése előtt olvassa el az utasítást, és tartsa meg azt későbbi használatra. A terméket a nemzeti előírásoknak megfelelően kell telepíteni.



A készüléket helyezze jól szellőző helyen található vízszintes, szilárd és stabil felületre.

Ha az egységet hosszabb ideig nem használja, húzza ki a tápkábelt a hálózathoz. Ha a tápkábel megsérült, cseréjéhez kizárólag a 12 V-os, 1 A-es hálózati adapternek megfelelő kábelt használjon. Az esetleges veszély elkerülése érdekében forduljon a terméktámogatási szervizhez.



**MEGJEGYZÉS:** Az áramütés elkerülése érdekében ne tegye ki az eszközt esőnek vagy nedvességnek, és védje a magas hőmérséklettől, a magas páratartalomtól, víztől és portól. Ne használja az egységet nedves vagy hideg helyen.



Ha a készülék javításra szorul, látogasson el a <https://tv.mythomson.com/en/Support/> weboldalra, és lépjen kapcsolatba a terméktámogatási szervizzel.



A tűz továbbterjedésének megelőzése érdekében tartson távol minden gyertyát és nyíltláng-forrást. Ne tegye ki a készüléket közvetlen napsütésnek.



AAA

Az elemek helytelen cseréje esetén robbanásveszély áll fenn. Csak azonos vagy azzal egyenértékű típusra cserélje az elemeket. A használt elemet biztonságosan selejtezze le. Helyezze őket megfelelő hulladékgyűjtőbe a környezet megóvása érdekében.



Az így jelölt berendezések II. osztályba tartozó vagy kettős szigeteléssel ellátott elektromos berendezések. Kialakításuk olyan, hogy nem igényel az elektromos földre kapcsolt biztonsági csatlakoztatást.



Ez a jelölés azt jelzi, hogy a terméket az EU területén mindenhol a 2002/96/EC (WEEE) irányelvnek megfelelően kell leselejtezni, nem szabad háztartási hulladékkal együtt kidobni. Kérjük, az anyagi erőforrások fenntartható felhasználásának elősegítése érdekében hasznosítsa újra. Vigye vissza egy gyűjtőpontra, vagy forduljon a kereskedőhöz, akinél a terméket megvásárolta.



Az elemekre vonatkozó jogszabály (Battery Act) értelmében a végfelhasználók kötelesek visszajuttatni a használt elemeket. Ne dobja a használt elemeket a háztartási hulladék közé, hanem vigye el egy megfelelő gyűjtőpontra.

## Egyszerűsített EU-megfelelőségi nyilatkozat

A StreamView ezennel kijelenti, hogy a rádiófrekvenciás Streaming Box berendezés megfelel a 2014/53/EU irányelv előírásainak. Az EU megfelelési nyilatkozat teljes szövege elérhető a következő internetcímen:

[tv.mythomson.com/support](http://tv.mythomson.com/support)

Kizárólag beltéri használatra alkalmas eszköz, az EU tagállamaiban és az EFTA-államokban.

AT BE BG CH CY CZ DE DK EE ES FI FR GR HR HU IE IS  
IT LI LT LU LV MT NL NO PL PT RO SI SK SE TR UK (NI)

## Alkalmazások és teljesítmény

A letöltési sebesség az internetkapcsolattól függ. Előfordulhat, hogy egyes alkalmazások az adott országban vagy régióban nem érhetőek el. Streaming-szolgáltatási előfizetésre lehet szükség. A Netflix csak meghatározott országokban érhető el. Részletek: [www.netflix.com](http://www.netflix.com). A Google Segéd esetében attól függ egy adott nyelv elérhetősége, hogy azt támogatja-e a Google Voice Search szoftver.

## Adatok védelme

Az alkalmazások és a szolgáltatások szolgáltatói technikai adatokat és egyéb kapcsolódó adatokat gyűjthetnek és használhatnak fel, köztük például a jelen készülékre, rendszer- és alkalmazássonftverre, valamint perifériás eszközökre vonatkozókat is. Ezeket az információkat a termékek fejlesztésére, illetve szolgáltatások és technológiák biztosítására használhatják, és nem alkalmasak az Ön személyes azonosítására. Ezenkívül egyes harmadik felek által biztosított (akár gyárilag elérhetővé tett, akár a termék megvásárlása után telepített) szolgáltatások esetében szükséges lehet a személyes adatokkal történő regisztráció. Egyes szolgáltatások akár külön figyelmeztetés nélkül is gyűjthetnek személyes adatokat. A StreamView nem tehető felelőssé az adatvédelem harmadik felek általi esetleges megsértéséért.

## 2. Bevezető

A Thomson Streaming Stick 140 segítségével meglévő televízióját okostévéné alakíthatja, és készülékén megtapasztalhatja a mobiltelefonokról ismert Android-élményt. Letölthet alkalmazásokat – például streaming-szolgáltatásokat, játékokat, TV-médiaközpontokat és több ezer további alkalmazást – a Google Play áruházból. Megkérheti a Google-t, hogy gyorsan keressen meg egy YouTube videót, a legújabb mozifilmet, az időjárást az interneten, vagy valamilyen más tartalmat. Átjátszhatja fotóit, videóit és zenéit mobileszközéről a TV-készülékre a Chromecast beépített alkalmazásával.

## 3. Streaming Stick

### 3.1. Készülék ház

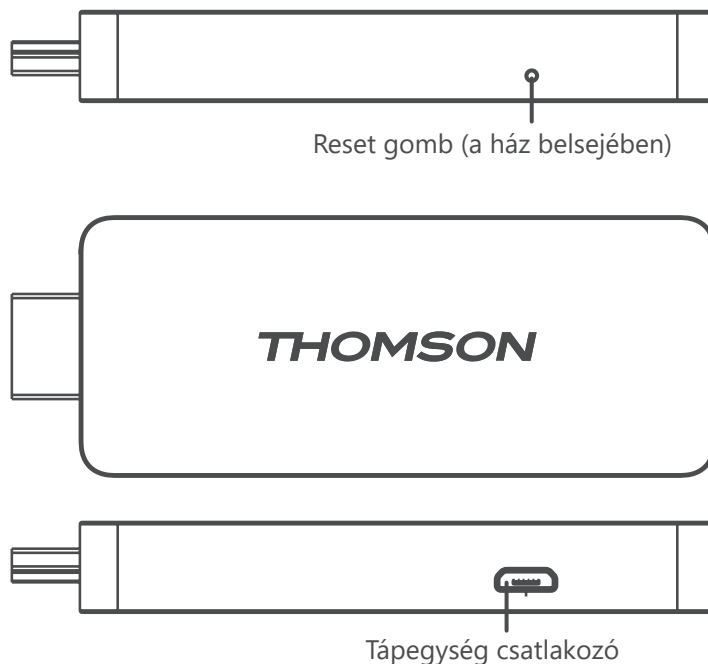

## 3.2. Távvezérlő

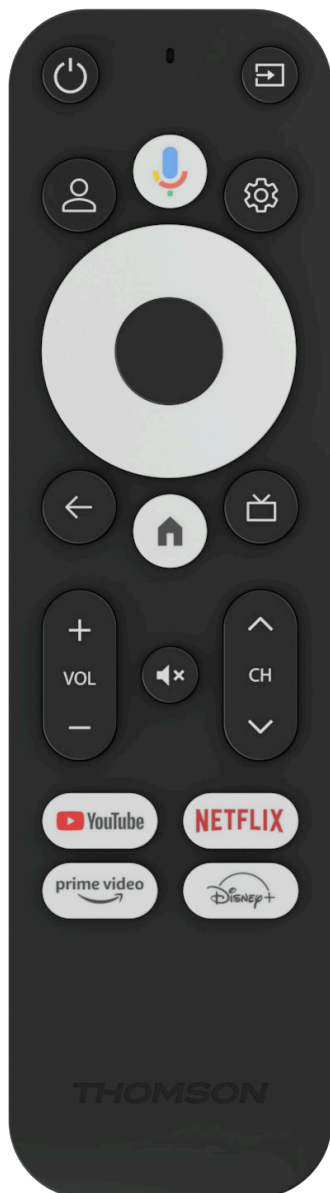

	Készenlét: Gyors készenlét / Készenlét / Be
	Forrás/Bemenet: Kiválasztja a TV-hez vagy a Live TV-hez csatlakoztatott eszközöket. *A gomb csak akkor működik, ha a Thomson Streaming Stick 140 Intelligens RCU funkciója aktiválva van.
	Profilváltás: A felhasználói profilok közti váltásra szolgál.
	Mikrofon: Aktiválja a Google Segédet és a távvezérlőbe épített mikrofont.
	Beállítások: Megnyitja a Beállítások menüt
	OK: Megerősíti a kiválasztásokat.
	Iránygombok (D-Pad): Navigálásra szolgál a menükben és a beállítási lehetőségek között, illetve mozgatja a fókuszot vagy a kurzort stb.
	Vissza/Visszatérés: Visszalép az előző menüképernyőre, visszavon egy lépést stb.
	Home: Megnyitja a kezdőképernyőt.
	Általános alkalmazás
	Hangerő +/-: A tévékészülék hangerejének szabályozására szolgál.
	Program +/-: Az egyes tévé- és rádiócsatornák közti váltásra szolgál. A csatornalistát oldalanként lépteti, ha a csatornalista látható a tévé képernyőjén.
	Némítás: Teljesen lenémítja a tévé hangját.
	YouTube: Elindítja a YouTube alkalmazást.
	Prime Video: Elindítja a Prime Video alkalmazást.
	Netflix: Elindítja a Netflix alkalmazást.
	Disney+: Elindítja a Disney + alkalmazást.

## 4. Telepítés

### 4.1. A csomag tartalma

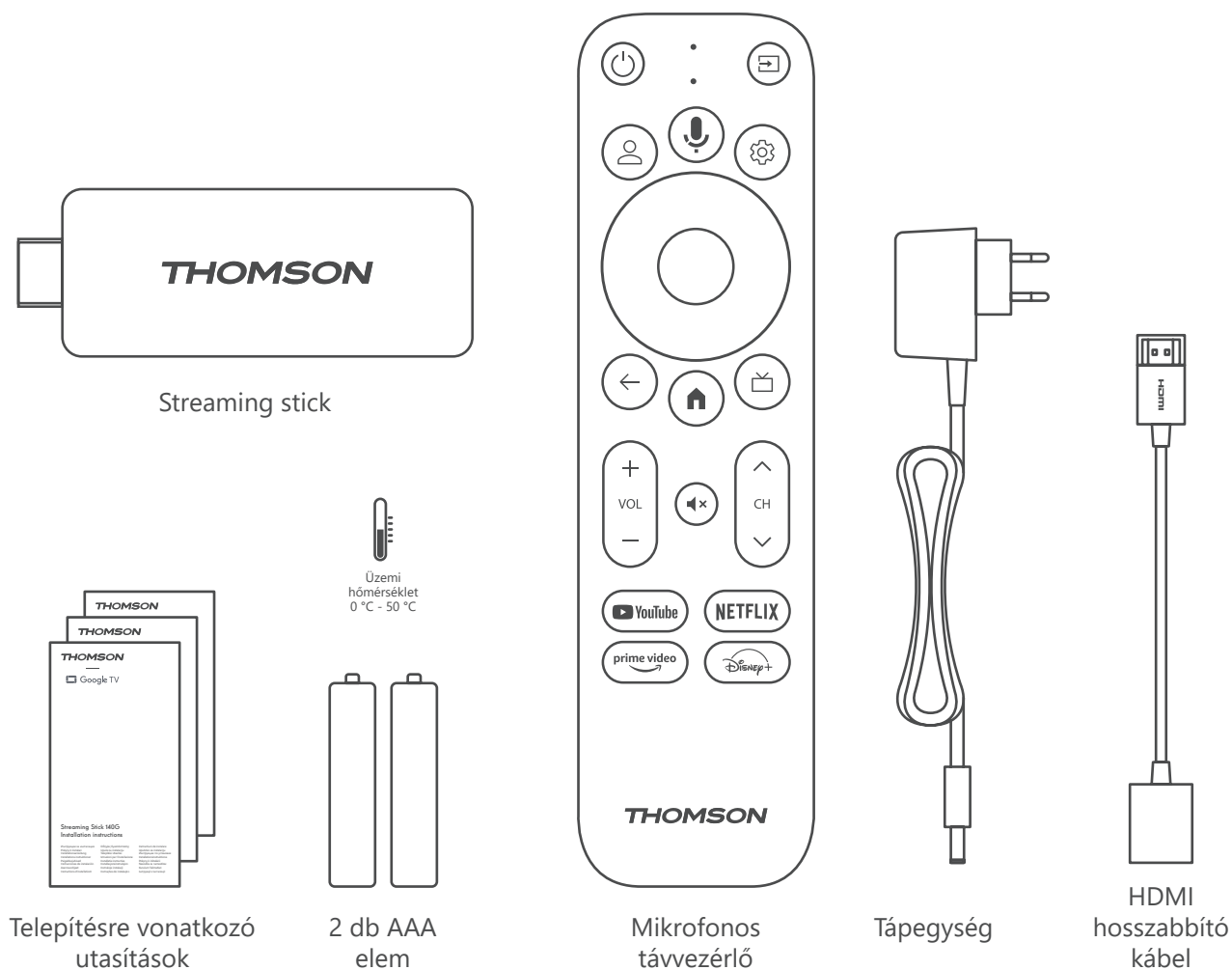

### 4.2. Beállítás

1

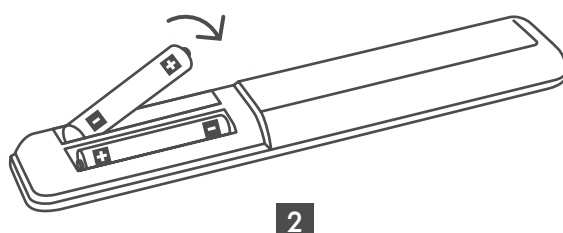
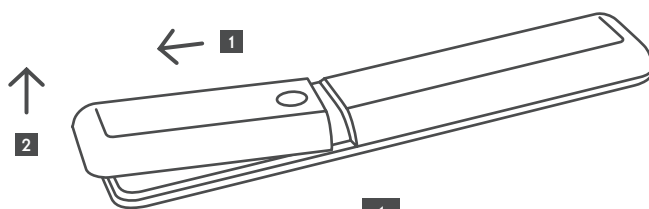

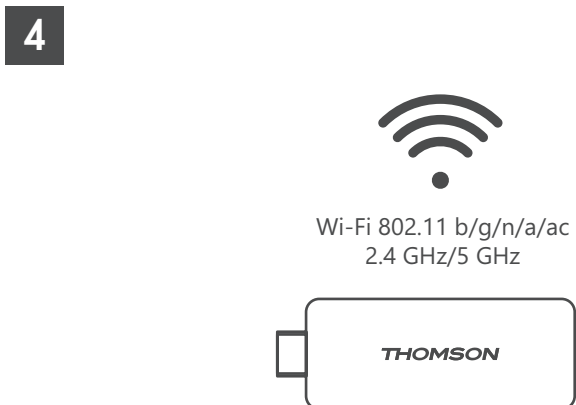
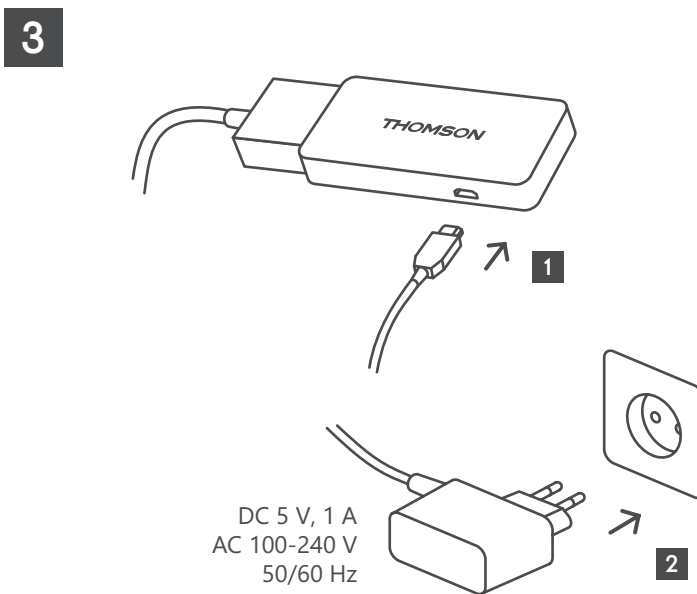
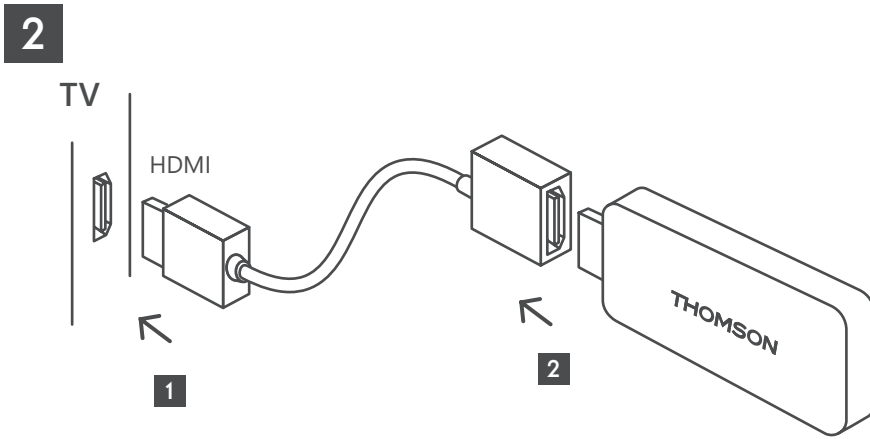

Ha nem áll rendelkezésre internetkapcsolat a LAN-csatlakozón keresztül, az első telepítés alkalmával az eszköz kérni fogja a WLAN-kapcsolaton keresztüli csatlakoztatást az internethez.

### 4.3. A távvezérlő párosítása

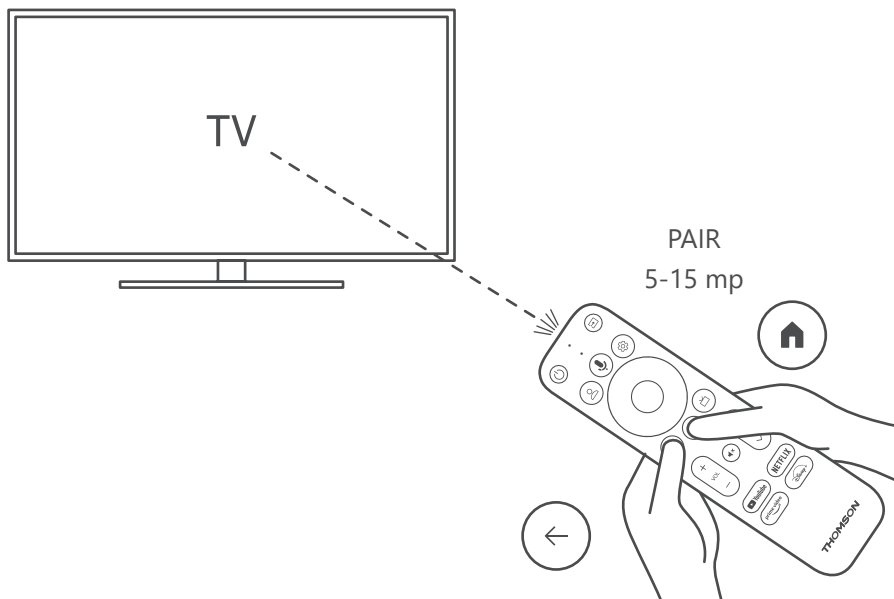

Kapcsolja be a tévét és a Streaming Box készüléket, majd a képernyőn megjelenő utasításokat követve párosítsa a távvezérlőt.

### 4.4. Telepítés első alkalommal

A távvezérlő sikeres párosítását követően válassza ki a telepítés nyelvét és a hely szerinti régiót, majd kövesse a képernyőn megjelenő telepítési utasításokat.

Thomson Streaming Stick 140 készülékének beállítását elvégezheti mobilkészüléken (a telefonján vagy a táblagépén) futó Google Home alkalmazásban, de választhatja a manuális beállítást is a képernyő alján található „Beállítás inkább a tévén” menüelemmel.

Megjegyzés:

A Thomson Streaming Stick 140 beállításához Google-fiók szükséges.

A Google Play Áruház, a Hey Google és a kedvenc streaming-alkalmazásainak eléréséhez be kell jelentkeznie saját Google-fiókjába.

Ha nincs saját Google-fiókja, vagy szeretne létrehozni egy megosztott fiókot, akkor regisztrálnia kell a Thomson Streaming Stick 140 számítógépre vagy okostelefonra történő telepítése előtt.

Google-fiók létrehozásához látogasson el a következő webhelyre:

<https://accounts.google.com/signup>

A Thomson streamingeszköz első alkalommal történő telepítésének befejezése után megjelenik a Google TV kezdőképernyője.

Fontos tudni, hogy a menüképernyők jelen használati útmutatóban szereplő illusztrációi csak tájékoztató jellegűek, és az Ön országában másképpen nézhetnek ki.



## 5. Alkalmazások telepítése

A Google Play áruházban több ezer letölthető alkalmazáshoz fér hozzá. Az alkalmazások telepítését az alábbi lépéseken keresztül teheti meg:

1. Válassza a Kezdőképernyőn az Alkalmazások menüpontot.
2. Válassza ki az „Alkalmazások és játékok keresése” mezőt, és adja meg a letölteni kívánt alkalmazás nevét. Az „Alkalmazások kezdőképernyője” menüben különböző almenük is elérhetők – például „Saját alkalmazások”, „Alkalmazáskategóriák”, „Alkalmazások az egyéb eszközeimen”, „Kiemelt alkalmazások” és egyebek –, amelyek megkönnyítik Önnek az alkalmazások kiválasztását és telepítését.

Megjegyzés: egyes alkalmazások csak az Ön saját hálózatán belül működnek. Ezek az alkalmazások nem nyílt internetszolgáltatások, hanem csak házon belüli megoldások egy háztartásban lévő több TV-készülék számára. Ezeknek az alkalmazásoknak a működését tehát az IP TV vagy a hálózat üzemeltetője határozhatja meg.

Egyes alkalmazások letöltése a földrajzi hely alapján lehetséges.

Ez azt jelenti, hogy a földrajzi helytől függő alkalmazások csak a földrajzi helyre vonatkozó szabályok mentén érhetők el a Google Play Áruházban, a szabályok által kizárt országokban nincs mód a letöltésükre, sem a telepítésükre.

A mobileszközökhöz – például mobiltelefonokhoz és táblagépekhez – készült alkalmazások némelyikét jogi megfontolásokból nem lehet letölteni Google TV eszközre.

## 6. Bluetooth-eszközök csatlakoztatása

### Távvezérlők és tartozékok

Ebben a menüben csatlakoztathat audioeszközöket, például fejhallgatót és hangszórót, valamint bemeneti eszközöket, például gamepad-eket, egeret vagy billentyűzetet Bluetooth-on keresztül a Thomson Streaming Stick 140-hez.

A távvezérlőt úgy is beállíthatja, hogy a Thomson RCU-val a csatlakoztatott eszközök (TV, AV-vevő vagy Soundbar) bekapcsolását/kikapcsolását, a hangerő +/- vagy a bemenet kiválasztását is vezérelhesse.

Nyomja meg a távvezérlő  gombját, majd az OK gomb megnyomásával nyissa meg a Beállítások menüt. Válassza ki a Bluetooth lehetőséget, és nyomja meg az OK gombot.

### Tartozék párosítása

Győződjön meg arról, hogy aktiválva van a Bluetooth-párosítási mód azon az eszközön, amelyet csatlakoztatni kívánt a Thomson Streaming Stick 140 készülékhez. Válassza ki a „Tartozék párosítása” menüelemet, majd nyomja meg az OK gombot. A Bluetooth-eszköz megjelenik a jobb oldali felsorolásban. Válassza ki a készüléket, és nyomja meg az OK gombot a párosítási folyamat elindításához.

### Tartozékok

A menüben kezelheti a Bluetooth-kapcsolaton keresztül csatlakoztatott eszközöket, például a távvezérlőt.

### Távvezérlő

Válassza ki „A távvezérlő gombjainak beállítása” menüpontot, majd nyomja meg az OK gombot. „A távvezérlő gombjainak beállítása” menüben két almenü található:

### Eszközök

Válassza az „Eszköz hozzáadása” lehetőséget, majd nyomja meg az OK gombot. Jelölje ki a Thomson távvezérlővel vezérelni kívánt eszközt (tévét, hangprojektort vagy AV-vevőt), majd nyomja meg az OK gombot. Válassza ki a készülék márkáját a listából, és nyomja meg az OK gombot. Válassza ki a Thomson távvezérlővel működtetni kívánt funkciókat, és kövesse a TV képernyőjén megjelenő utasításokat.

### A távvezérlő gombjai

Ebben az almenüben konfigurálhatja a Thomson távvezérlője működését. Beállíthatja, hogy mely működtetési funkciókat szeretné továbbra is a csatlakoztatott készülék (tévét, AV-vevőt vagy hangprojektort) eredeti távvezérlőjével kezelni, és melyeket szeretné a Thomson távvezérlővel működtetni.

## 7. Tartalom átjátszása (Chromecast)

A Thomson Streaming Stick 140 beépített Chromecast-tel rendelkezik. Lehetősége van az okostelefonján, táblagépen, illetve számítógépén elérhető tartalmakat megjeleníteni a tévékészülékén.

1. Ellenőrizze, hogy a telefon, táblagép vagy számítógép ugyanarra a hálózatra csatlakozzon, mint a Streaming stick.
2. Nyissa meg az átjátszást támogató alkalmazást, például a YouTube-ot.
3. Válassza ki a videót, és kattintson az átjátszás ikonjára.
4. Válassza ki a Streaming Stick 140-t, és nyomja meg az OK gombot.

A lejátszás automatikusan elindul. Fontos tudni, hogy nem minden videótartalom-streamelő alkalmazás támogatja a Chromecast funkciót.

## 8. Hey Google

A Thomson Streaming Stick 140 támogatja a Hey Google funkciót. A „Hey Google” különböző műveletek elvégzésére használható, például a hangerő adott mértékű módosításához, némításhoz, némítás feloldásához, illetve különböző alkalmazások megnyitásához. Különböző információkat kereshet az interneten – például „Milyen lesz az időjárás holnap”, de kereshet filmeket, sorozatokat és videókat is a streamingszolgáltatói (pl. Netflix, Prime Video, Disney+ vagy YouTube) alkalmazásokban.

## 9. Megjelenítési formátum beállításai

Nyomja meg a távvezérlőn a Beállítások gombot, vagy válassza a Kezdőképernyőn a Beállítások ikont, és nyissa meg a „Megjelenítés és hang” -> „Speciális megjelenítési beállítások” menüpontot.

A „Megjelenítés és hang” menüben a megjelenítési formátum alapértelmezett beállítása az Automatikus. A következő megjelenítési formátumbeállítások közül választhat:

### **Automatikus:**

Ha az Automatikus megjelenítési formátumbeállítást választja, a rendszer lehetővé teszi a telepített alkalmazások számára a HDR formátum automatikus beállítását a megjelenítéshez használt eszköznek megfelelőre. Ezzel a beállítási lehetőséggel minden alkalmazás automatikusan az optimális videóformátumban jeleníti meg a videótartalmat, ez azonban nem a legjobb minőséget jelenti.

### **Manuális:**

Ha ez a beállítás van kiválasztva, manuálisan kikapcsolhatja a lejátszó eszközök által támogatott HDR formátumokat, ami lejátszási problémát okozhat. A lejátszó eszköz által nem támogatott HDR formátumok a „nem támogatott formátumok” listában láthatók, aktiválásukra nincs mód. A telepített alkalmazások olyan videóformátumot választhatnak automatikusan, amelynél a megjelenítés nem a legjobb videóminőségben történik.

## 10. Hangformátum beállításai

A Thomson Streaming Stick 140 automatikusan felismeri a csatlakoztatott eszköz által támogatott optimális hangformátumot, legyen az a TV HDMI-csatlakozása vagy az AV-vevő HDMI-csatlakozása. Ezután ennek megfelelően állítja be a hanglejátszási paramétereket, így biztosítva a csatlakoztatott eszközre szabott optimális hangélményt. Nyomja meg a távvezérlőn a Beállítások gombot, vagy válassza a Kezdőképernyőn a Beállítások ikont, és nyissa meg a „Megjelenítés és hang” -> „Speciális hangbeállítások” menüpontot.

A következő hangformátum-beállítások állnak rendelkezésre:

### **Automatikus:**

Ha ezt a hanglejátszási opciót választja, a Thomson Streaming Stick 140 eszköz HDMI- vagy Digital Audio optikai (Toslink) kábelen keresztül észleli a csatlakoztatott eszköz által támogatott legjobb hangformátumot, és a csatlakoztatott eszköznek megfelelően állítja be a hanglejátszási jellemzőket. Ez a javasolt hangformátum-beállítási lehetőség.

### **Egyik sem:**

Ha ezt a hanglejátszási lehetőséget választja, a Thomson Streaming Stick 140 nem szólaltat meg surround hangzást a csatlakoztatott HDMI- vagy Digital Audio optikai (Toslink) kábelen keresztül. Ezt a beállítást abban az esetben ajánljuk, ha DAC (digitális hangátalakító) segítségével analóg hangzássá kívánja konvertálni a Thomson Streaming Stick 140 digitális hangkimenetét, vagy ha a csatlakoztatott eszköz nem támogatja a digitális hanglejátszást.

## Manuális:

Egyenként engedélyezheti, illetve letilthatja az eszköz által támogatott formátumokat – függetlenül attól, hogy a hangkimeneti eszköz mit támogat.

## 11. Frissítések

A Thomson Streaming Stick 140 szoftverfrissítése automatikusan történik. Ha a telepített alkalmazásokhoz vagy az operációs rendszerhez frissítés áll rendelkezésre, értesítést kap a kezdőképernyőn. Jelölje ki az értesítést, az elolvasásához pedig nyomja meg az OK gombot.

## 12. Kérdések és válaszok

Mire használhatom a Thomson Streaming Stick 140-t?	A Thomson Streaming Stick 140 meglévő tévékészülékét okostévéné alakítja, és a mobiltelefonoknál megismert Android-funkciókat is elérhetővé teszi rajta. Alkalmazásokat tölthet le a Google Play Áruházból – például streaming szolgáltatásokat, játékokat, TV-médiaközpontokat és több ezer további alkalmazást. További információ: <a href="https://tv.mythomson.com/en/Support/FAQs">https://tv.mythomson.com/en/Support/FAQs</a> .
Szükség van okostévéré a Thomson Streaming Stick 140? használatához?	Nem, nincs rá szükség. A Thomson Streaming Stick 140 bármilyen tévékészülék okostévéné fejleszt.
Milyen csatlakozások szükségesek a Thomson Streaming Stick 140 működtetéséhez?	A Thomson Streaming Stick 140-t a televízió HDMI-csatlakozójához kell csatlakoztatni. Közvetlenül vagy a mellékelt HDMI-hosszabbító kábelrel keresztül csatlakoztatható.
A Thomson 140 Streaming Stick 140 készülékem rendelkezik előre telepített alkalmazásokkal?	A következő alkalmazások vannak előtelepítve: Netflix, YouTube, Disney+, Prime Video, DAZN stb.
Szükségem van Google-fiókra a Thomson Streaming Stick 140 használatához?	A Thomson Streaming Stick 140 beállításához Google-fiók szükséges. Be kell jelentkeznie saját Google-fiókjába a Thomson Streaming Stick 140 készüléken ahhoz, hogy hozzáférjen a Google Play Áruházhoz, a Hey Google szolgáltatáshoz és a streaming-alkalmazások kedvezményes kínálatához.
Miért nem találok a mobilkészülékemen elérhető alkalmazást a Google TV Google Play áruházában?	A Google Play Áruházban elérhető, mobilkészülékekre (például mobiltelefonokra és táblagépekre) készített alkalmazások némelyike jogi megfontolásból nem érhető el Google TV eszközökön.
Létrehozhatom, illetve módosíthatom a Google-fiókomat az eszközön?	Nem, a Google-fiókja létrehozásához, illetve szerkesztéséhez a mobilkészülékét vagy a számítógépét kell használnia.
Nézhetek videótartalmat/fájlokat a szerveremről az otthoni hálózaton keresztül a Thomson Streaming Stick 140 készülékemen?	Lehetőség van videofájlok megtekintésére az otthoni szerverről, de ehhez megfelelő alkalmazás, továbbá a kapcsolat beállításával kapcsolatos információk szükségesek.
Milyen internetes követelmények vonatkoznak a Thomson Streaming Stick 140 működtetésére?	A Streaming Stick szabványos internetkapcsolattal is jól működik. Viszont minél gyorsabb az internetkapcsolat, annál jobb az élmény. Fontos tudni, hogy minél több eszköz van csatlakoztatva az otthoni hálózatához, annál kisebb sávszélesség jut a Thomson Streaming Stick 140 készülékre.
Hogyan használhatom a Google Segédet?	Az Android Home menü megnyitását követően nyomja meg a Thomson Streaming Stick 140 távvezérlőjén a Google Assistant gombot. Bármilyen tartalomra rákereshet. A kérdéséhez kapcsolódó összes tartalom megjelenik a listában.

## 13. Műszaki adatok

### Hang és videó

Megjelenítési felbontás: 4K Ultra HD

Videófelbontás: 4K×2K@60 kép/mp, 1080p, 1080i, 720p, 576p, 576i, 480p, 480i

Hangdekódolás: Dolby Digital Plus és Dolby Atmos

### Rendszer és memória

Operációs rendszer: Google TV

Chipkészlet: Amlogic S905Y4

CPU: Quad-Core Cortex-A35

GPU: ARM Mali-G31 MP2

SDRAM: 2 GB (DDR)

Flash (eMMC) 8 GB

## Vezeték nélküli kapcsolat

Beépített wifi: 802.11 b/g/n/a/ac 2.4GHz/5GHz 2T2R

Bluetooth: 5.0

## Kompatibilitás

HD, FHD és UHD TV-k HDMI kompatibilis csatlakozóval

Bluetooth billentyűzet Bluetooth gamepad

## Általános adatok

Tápellátás: AC 100–240 V(AC), ~ 50/60 Hz

Bemeneti feszültség: Tápegység DC 5 V= 1 A

Energiafogyasztás működés közben: max. 5 W

Üzemi hőmérséklet: 0 ~ +50 °C

Tárolási hőmérséklet: -20 ~ +70 °C

Méret (Szé x Mé x Ma): 34,4 x 12 x 93 mm

Tömeg: 104 g

## Licencek

Ez a termék az AVC szabadalmi portfólió licence értelmében a fogyasztó személyes és nem kereskedelmi célú felhasználására engedélyezett (i) videó kódolására az AVC szabványnak megfelelően („AVC VIDEO”) és/vagy (ii) olyan AVC-videó dekódolására, amelyet személyes és nem kereskedelmi tevékenységet folytató fogyasztó kódolt, és/vagy amelyet AVC-videó szolgáltatására engedéllyel rendelkező videoszolgáltatótól szereztek be. Semmilyen más felhasználásra nincs engedély, és nem is utalnak ilyenre. További információt az MPEG LA, L.L.C. vállalatnál kérhet: <http://www.mpegla.com> Ez a termék tartalmaz egy vagy több olyan programot, amelyet nemzetközi és az Egyesült Államokban érvényes szerzői jogi törvények nem kiadott alkotásként védenek.

Ezek bizalmasak és a Dolby Laboratories tulajdonát képezik. Ezek részben vagy egészben történő sokszorosítása, illetve közzététele, továbbá származtatott termék létrehozásához való felhasználása tilos a Dolby Laboratories kifejezett engedélye nélkül. Copyright: Dolby Laboratories, 2012–2021. Minden jog fenntartva. A változtatás jogát fenntartjuk. A folyamatos kutatás és fejlesztés következtében a termékek műszaki jellemzői, kialakítása és megjelenése változhat. A „Google”, az „Android TV”, a „Google Play”, a „YouTube”, a „Chromecast” és más kapcsolódó védjegyek és logók a Google LLC tulajdonát képező védjegyek. A Netflix a Netflix, Inc. bejegyzett védjegye. A Wi-Fi a Wi-Fi Alliance® bejegyzett védjegye. A HDMI és HDMI High-Definition Multimedia Interface kifejezések, valamint a HDMI logó a HDMI Licensing Administrator, Inc. védjegyei vagy bejegyzett védjegyei az Egyesült Államokban és más országokban. A Dolby, a Dolby Vision, a Dolby Audio és a dupla D szimbólum a Dolby Laboratories Licensing Corporation védjegyei. A gyártás a Dolby Laboratories licencengedélyével történt. A DTS-szabadalmak részleteit lásd: <http://patents.dts.com>. Minden terméknev a megfelelő tulajdonos védjegye vagy bejegyzett védjegye.

© 2023 StreamView GmbH, Franz-Josefs-Kai 1, 1010 Vienna, Ausztria. Minden jog fenntartva. A „Thomson” a Thomson Corporation bejegyzett védjegye, amelynek felhasználása a StreamView GmbH licence alapján történt.