

THOMSON

Thomson Go TV



tv.mythomson.com



[tv.mythomson.com/
en/Support/FAQs/](https://tv.mythomson.com/en/Support/FAQs/)

SVARĪGI

Pirms televizora uzstādīšanas un lietošanas uzmanīgi izlasiet šo rokasgrāmatu.

Turiet šo rokasgrāmatu pa rokai, lai uz to varētu atsaukties.

Šajā lietotāja rokasgrāmatā attēlotie attēli ir tikai shematiskas shēmas.

Saturs

1	Drošības informācija.....	6
1.1	Marķējums uz produkta.....	7
1.2	Brīdinājums.....	7
2	Pacelēja un televizora uzstādīšanas instrukcija.....	8
2.1	Pacelēja montāža.....	8
2.2	Pacelēja demontāža.....	10
2.3	Leņķa un augstuma regulēšana.....	11
3	TV pogas un savienojumi.....	12
3.1	Savienojumi.....	12
3.2	Pogu funkcijas.....	13
3.3	Iekšējā akumulatora izmantošana.....	13
4	Tālvadības pults.....	15
5	Sākotnējā iestatīšana.....	16
5.1	Bluetooth tālvadības pults savienošana pārī.....	16
5.2	Valodas izvēle.....	16
5.3	Ātra televizora iestatīšana, izmantojot Android TV tālruni.....	17
5.4	Pierakstīšanās Google kontā.....	19
5.5	Pakalpojumu sniegšanas noteikumi.....	21
5.6	Google pakalpojumi.....	21
5.7	Google palīgs.....	22
5.8	Meklēšana visās TV lietotnēs un personalizētu rezultātu iegūšana.....	22
5.9	Google Play automātiskās instalācijas.....	24
5.10	Izvēlieties reģionu/valsti.....	26
5.11	Izveidot paroli.....	27
5.12	Izvēlieties TV režīmu.....	27
5.13	Google Cast.....	28
5.14	TV kanālu iestatīšana.....	28

5.15	Atruna	30
6	Sākums	31
6.1	Meklēšana.....	31
6.2	Veikals	33
6.3	Atklājiet.....	33
6.4	Aplikācijas.....	34
6.5	Paziņojumi.....	34
6.6	Ieejas.....	35
6.7	Tīkls un internets.....	35
6.8	Iestatījumi	36
6.9	Google konts.....	36
6.10	Iecienītākie lietojumprogrammas.....	37
7	Iestatījumi.....	37
7.1	Tīkls un internets.....	37
7.2	Kanāls	38
7.2.1	Kanāla uzstādīšanas režīms - Antena.....	38
7.2.2	Kanāla uzstādīšanas režīms - kabelis	39
7.3	Konti un pierakstīšanās.....	39
7.4	Aplikācijas.....	39
7.5	Ierīces preferences	40
7.5.1	Par.....	40
7.5.2	Datums un laiks.....	40
7.5.3	Taimeris.....	40
7.5.4	Valoda	41
7.5.5	Tastatūra.....	41
7.5.6	Ieejas.....	41
7.5.7	Power.....	42
7.5.8	Attēls.....	43
7.5.9	Skaņa.....	44
7.5.10	Uzglabāšana	45
7.5.11	Sākuma ekrāns.....	45
7.5.12	Mazumtirdzniecības režīms	45

7.5.13	Google palīgs	46
7.5.14	Google Cast	46
7.5.15	Ekrānsaudzētājs	46
7.5.16	Enerģijas taupītājs	46
7.5.17	Atrašanās vieta.....	46
7.5.18	Lietošana un diagnostika.....	46
7.5.19	Pieejamība.....	46
7.5.20	Restartējiet	47
7.6	Tālruņi un piederumi	47
8	MMP atskaņotājs	47
9	Tiešraide TV	48
9.1	Kanāli.....	48
9.1.1	Elektroniskais programmu ceļvedis (EPG)	48
9.1.2	Kanāls	48
9.2	TV opcijas	48
9.2.1	Avots:.....	49
9.2.2	Attēls.....	49
9.2.3	Skaņa.....	49
9.2.4	Power.....	49
9.2.5	Paplašinātās opcijas	49
9.2.6	Iestatījumi	50
9.3	Ieraksts.....	50
9.3.1	Tūlītēja ierakstīšana.....	50
9.3.2	Ierakstu saraksts.....	50
9.3.3	Informācija par ierīci.....	50
9.3.4	Grafiks Saraksts.....	51
9.3.5	Laika maiņas režīms.....	51
10	Kanālu pārvaldība	52
11	Google Play veikals	53
12	Problēmu novēršana.....	54
13	Tehniskās specifikācijas.....	55
13.1	Ierobežojumi.....	55

13.2	Licences	55
------	----------------	----

1 Drošības informācija



Ekstrēmos laikapstākļos (vētras, zibens) un ilgstošas dīkstāves laikā (dodoties atvaļinājumā) atvienojiet televizoru no elektrotīkla.

Tīkla kontaktdakšu izmanto, lai atvienotu televizoru no elektrotīkla, tāpēc tai jābūt viegli darbināmai. Ja televizors nav elektriski atvienots no elektrotīkla, ierīce joprojām patērē enerģiju visās situācijās, pat ja televizors ir gaidīšanas režīmā vai izslēgts.

Piezīme: Lai darbotos ar saistītajām funkcijām, sekojiet ekrānā redzamajiem norādījumiem.

Svarīgi: Pirms televizora uzstādīšanas vai lietošanas pilnībā izlasiet šos norādījumus.

BRĪDINĀJUMS

Šo ierīci ir paredzēts lietot personām (tostarp bērniem), kas spēj/prot lietot šādu ierīci bez uzraudzības, ja vien par viņu drošību atbildīgā persona nav sniegusi uzraudzību vai norādījumus par ierīces lietošanu.

- Izmantojiet šo televizoru augstumā, kas nepārsniedz 2000 metrus virs jūras līmeņa, sausās vietās un reģionos ar mērenu vai tropu klimatu.
- Televizors ir paredzēts lietošanai mājāsaimniecībā un tamlīdzīgām vispārējām vajadzībām, taču to var izmantot arī sabiedriskās vietās.
- Ventilācijas nolūkos atstājiet vismaz 10 cm brīvas vietas ap televizoru.
- Ventilāciju nedrīkst traucēt, aizsedzot vai aizsprostojot ventilācijas atveres ar tādiem priekšmetiem kā avīzes, galdauti, aizkari utt.
- Strāvas vada kontaktdakšu spraudnim jābūt viegli pieejamam. Nenovietojiet televizoru, mēbeles u. tml. uz barošanas kabeļa. Bojāts strāvas vads/dakša var izraisīt ugunsgrēku vai radīt elektriskās strāvas triecienu. Strāvas vadu turiet aiz kontaktdakšas, neatvienojiet televizoru no tīkla, velkot strāvas vadu. Nekad nepieskarieties strāvas vadam/kontaktdakšai ar slapjām rokām, jo tas var izraisīt īssavienojumu vai elektrošoku. Nekad neveidojiet mezglu strāvas vadā un nesavienojiet to ar citiem vadiem. Ja tas ir bojāts, tas ir jānomaina, to drīkst darīt tikai kvalificēts personāls.
- Nepakļaujiet televizoru šķidrumu pilēšanai vai šļakatām un novietojiet uz televizora vai virs tā (piemēram, uz plauktiem virs ierīces) ar šķidrumiem pildītus priekšmetus, piemēram, vāzes, krūzes u. tml.
- Nepakļaujiet televizoru tiešiem saules stariem un novietojiet atklātu liesmu, piemēram, aizdegta sveces, uz televizora virsmas vai tā tuvumā.
- Televizora tuvumā novietojiet nekādus siltuma avotus, piemēram, elektriskos sildītājus, radiatorus utt.
- Nenovietojiet televizoru uz slīpām virsmām.
- Lai izvairītos no nosmakšanas briesmām, plastmasas maisījumus glabājiet zīdaiņiem, bērniem un mājdzīvniekiem nepieejamā vietā.

- Uzmanīgi piestipriniet statīvu pie televizora. Ja statīvs ir aprīkots ar skrūvēm, stingri pievelciet skrūves, lai novērstu televizora sasvēršanos. Nepievelciet skrūves pārāk cieši un pareizi uzmontējiet statīva gumijas.
- Neizmetiet baterijas ugunī vai kopā ar bīstamiem vai viegli uzliesmojošiem materiāliem.
- Televizora tīrīšanai neizmantojiet sadzīves tīrīšanas līdzekļus. Tā vietā notīriet ekrānu ar mīkstu, sausu drānu. Pirms tīrīšanas drošības nolūkā atvienojiet ierīci no tīkla.

BRĪDINĀJUMS

- Baterijas nedrīkst pakļaut pārmērīgai karstuma iedarbībai, piemēram, saules gaismai, ugunij vai tamlīdzīgi.
- Pārmērīgs skaņas spiediens no austiņām vai austiņām var izraisīt dzirdes zudumu.

BRĪDINĀJUMS PAR AKUMULATORU

Šajā izstrādājumā ir iebūvēts litija jonu akumulators. Izmantojiet tikai komplektā iekļauto strāvas adapteri.

Lai izvairītos no noplūdes, ugunsgrēka vai sprādziena, rīkojieties uzmanīgi. Lai izvairītos no traumām vai bojājumiem, ievērojiet pareizas akumulatora utilizācijas un uzlādes vadlīnijas.

PĒC VISAIS - NEKAD neļaujiet nevienam, īpaši bērniem, stumt vai trāpīt ekrānā, iebāzt neko korpusa caurumos, spraugās vai citos atvērumos.

1.1 Marķējums uz produkta

Turpmāk norādītie simboli tiek izmantoti uz izstrādājuma kā ierobežojumu, piesardzības pasākumu un drošības norādījumu marķējums. Katrs paskaidrojums jāņem vērā tikai tad, ja uz izstrādājuma ir attiecīgais marķējums. Ņemiet vērā šādu informāciju drošības apsvērumu dēļ.



II klases aprīkojums: Šī ierīce ir konstruēta tā, ka tai nav nepieciešams drošības savienojums ar elektrisko zemējumu.



Šis marķējums norāda, ka šo produktu nedrīkst izmest kopā ar citiem sadzīves atkritumiem visā ES. Lūdzu, pārstrādājiet to atbildīgi, lai veicinātu ilgtspējīgu materiālu resursu atkārtotu izmantošanu. Lai nodotu lietotu ierīci atpakaļ, izmantojiet atgriešanas un savākšanas sistēmas vai sazinieties ar mazumtirgotāju, pie kura iegādājāties šo izstrādājumu.

1.2 Brīdinājums

Nenorijiet akumulatoru. Ja domājat, ka baterijas varētu būt norītas vai ievietotas kādā ķermeņa daļā, nekavējoties meklējiet medicīnisko palīdzību.

Jaunas un izlietotas baterijas glabājiet bērniem nepieejamā vietā. Ja bateriju nodalījums nav droši aizvērts, pārtrauciet produkta lietošanu un turiet to bērniem nepieejamā vietā.

Televizors var nokrist, radot nopietnus miesas bojājumus vai izraisot nāvi. No daudzām traumām, īpaši bērniem, var izvairīties, veicot vienkāršus piesardzības pasākumus, piemēram:

- VISPĀRĪGI izmantojiet televizora ražotāja ieteikto montāžas metodi.
- VISSPĒC novietojiet televizoram pievienotos vadus un kabeļus tā, lai par tiem nevarētu paklupt, aiz tiem nevarētu aizķerties vai aizķerties.
- Nekad nenovietojiet televizoru nestabilā vietā.
- Nekad nenovietojiet uz televizora priekšmetus, kas varētu vilināt bērnus uzkāpt, piemēram, rotaļlietas un tālvadības pultis.
- NEKAD neatstājat bērnus bez uzraudzības pie televizora statīva. Bērni var mēģināt stumt, kāpt vai pārvietot statīvu, kas var izraisīt apgāšanos, traumas vai bojājumus.

Ja esošais televizors tiks saglabāts un pārvietots, jāievēro tie paši apsvērumi, kas minēti iepriekš.

Aparatūra, kas savienota ar ēkas instalācijas aizsargzemējumu, izmantojot elektrotīkla pieslēgumu vai citu aparāturu ar pieslēgumu aizsargzemējumam, kā arī ar televīzijas sadales sistēmu, izmantojot koaksiālo kabeli, dažos gadījumos var radīt ugunsbīstamību. Tāpēc pieslēgums televīzijas sadales sistēmai jānodrošina, izmantojot ierīci, kas nodrošina elektrisko izolāciju zem noteikta frekvenču diapazona (galvaniskais izolators).

2 Pacēlāja un televizora uzstādīšanas instrukcija

2.1 Pacēlāja montāža

1. Izņemiet turētāja stieni un novietojiet to uz kastes vāka sāniem.
2. Izņemiet pirmo kārtu no iepakojuma un novietojiet to blakus kastītei. Otrajā slānī ir stenda elementi.

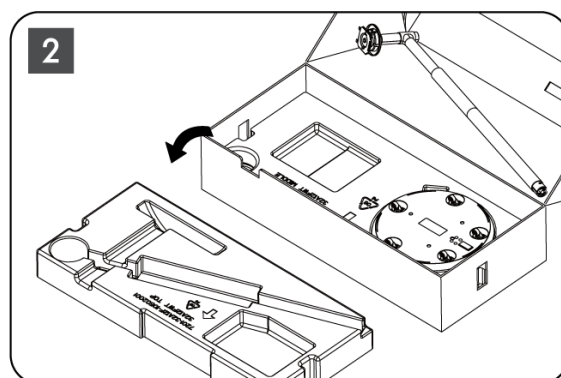
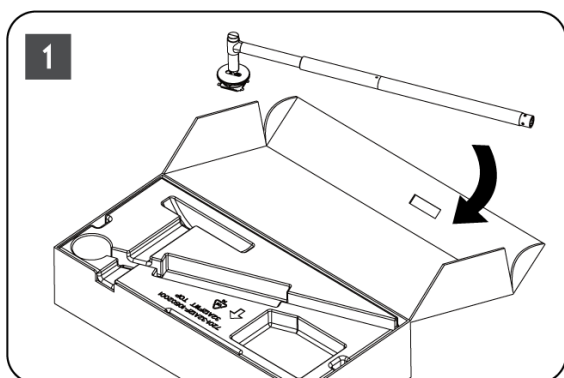

3. No otrā slāņa izņemiet televizora stiprinājuma pamatni, kurai ir iebūvēti riteņi, un novietojiet to uz sāniem.

4. Ielieciet abus slāņus atpakaļ iepakojumā. Pārlicinieties, ka pirmais slānis atkal ir virsū. Ievietojiet turētāja pamatni ar riteņiem iepakojuma pirmajā daļā paredzētajā atverē (kā redzams 4. grafikā).

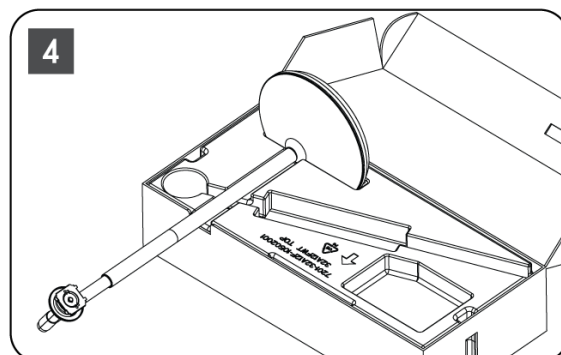
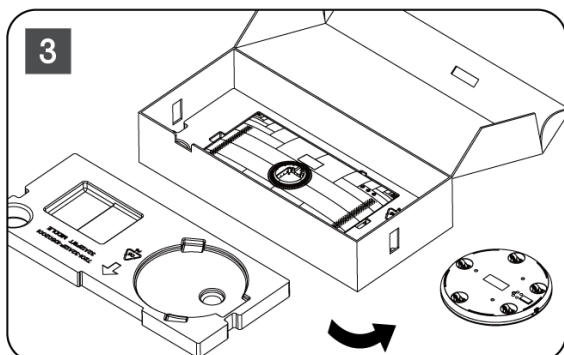

5. Piestipriniet TV montāžas stieni pie pamatnes, izlīdzinot to pozīcijā.
6. Ievietojiet skrūves skrūvju atverē un pievilciet skrūves.

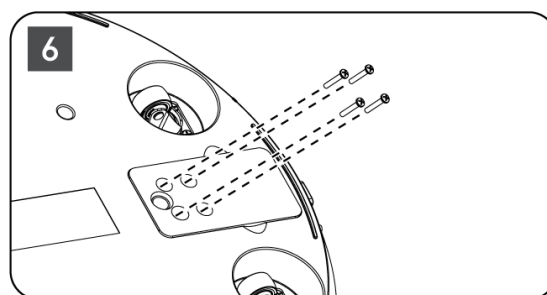
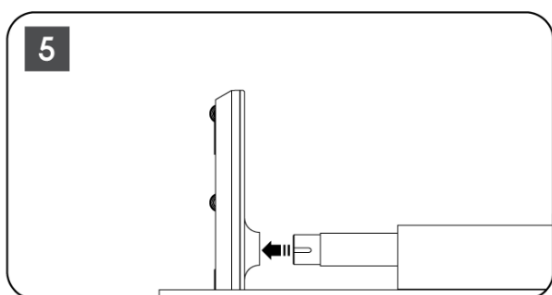

7. Pirms izņemt displeja ekrānu no iepakojuma, vispirms no aizmugures atvienojiet apdares gredzenu. Pēc tam uzvelciet apdares gredzenu uz televizora turētāja uz montāžas stieņa.

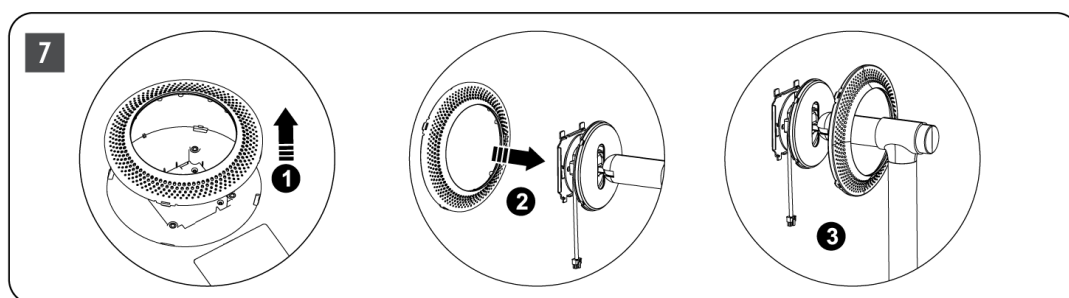

8. Nolieciet ekrānu uz augšu un piestipriniet televizoru pie kronšteina. Pārlicinieties, ka televizora aizmugurē esošās atveres, kas paredzētas televizora stabilizēšanai, ir pareizi novietotas un uzstādītas uz kronšteina.
9. Uztiniet strāvas kabeli pretēji pulksteņrādītāja rādītāja virzienam un pievienojiet to televizoram.

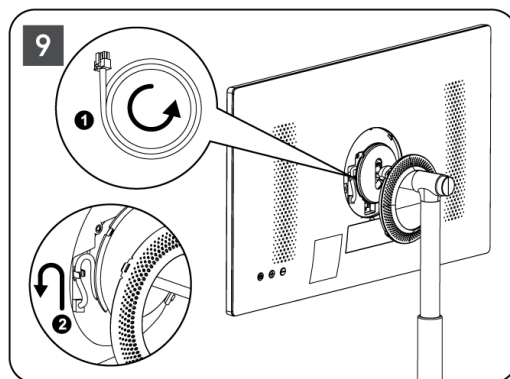
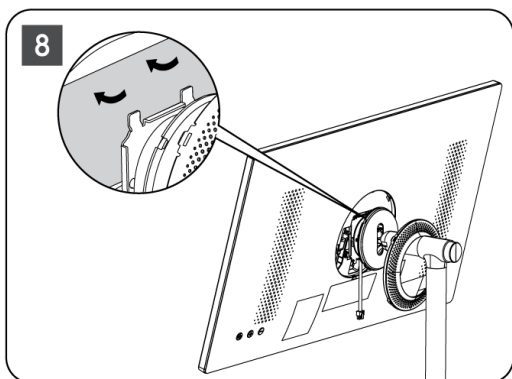

10. Saskaņojiet vāka gredzena fiksācijas tapas ar televizora aizmugurē paredzētajām atverēm un viegli piespiediet to, līdz tapas saslēdzas un vāks ir pareizi uzstādīts, lai pabeigtu uzstādīšanu.

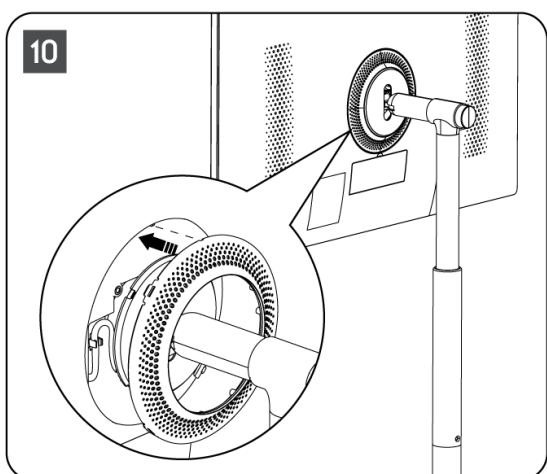

Piezīme: , ka tīkla kabelis ir pareizi pievienots televizoram un netraucē aizvērt vāka gredzenu .

2.2 Pacelāja demontāža

Lai atvienotu ekrānu no pacelāja, noņemiet pārsega gredzenu un nospiediet ātrās atbrīvošanas pogu televizora aizmugurē.

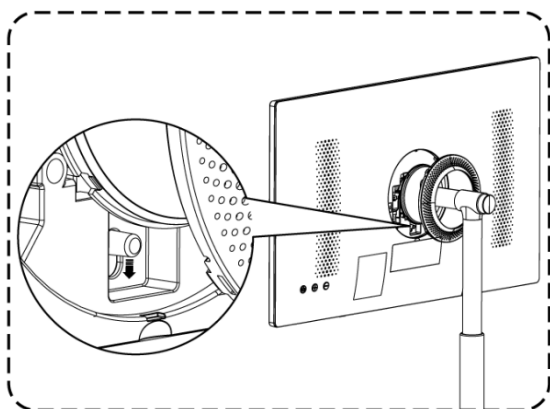

2.3 Leņķa un augstuma regulēšana

Lai nodrošinātu ērtu skatīšanos, varat regulēt televizora augstumu un skatīšanās leņķi.

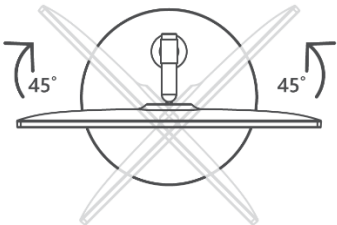
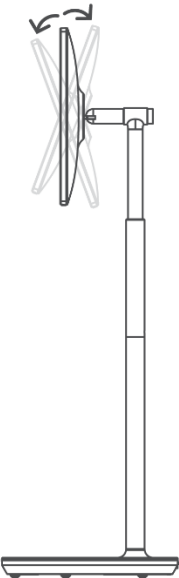
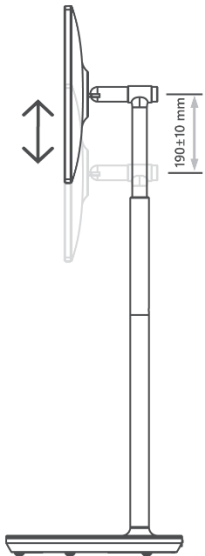
<p>Pagrieziens pa kreisi/pa labi: $\pm 45^\circ$</p> 	<p>Priekšējais leņķis: $20 \pm 3^\circ$ Atpakaļ leņķis: $20 \pm 3^\circ$</p> 	<p>Pacelāja augstums ir regulējams 190 ± 10 mm robežās.</p> 
---------------------------------------------------------------------------------------------------------------------------------------------------------	--------------------------------------------------------------------------------------------------------------------------------------------------------------------------------------------	------------------------------------------------------------------------------------------------------------------------------------------------------------------

Uzmanību:

- Negrieziet izstrādājumu leņķī, kas pārsniedz ierobežojumu vai maksimālo regulējamo augstuma diapazonu.
- Neļaujiet rokām vai pirkstiem iesprūst statīvā vai augstuma regulēšanas zonā.

3 TV pogas un savienojumi

3.1 Savienojumi

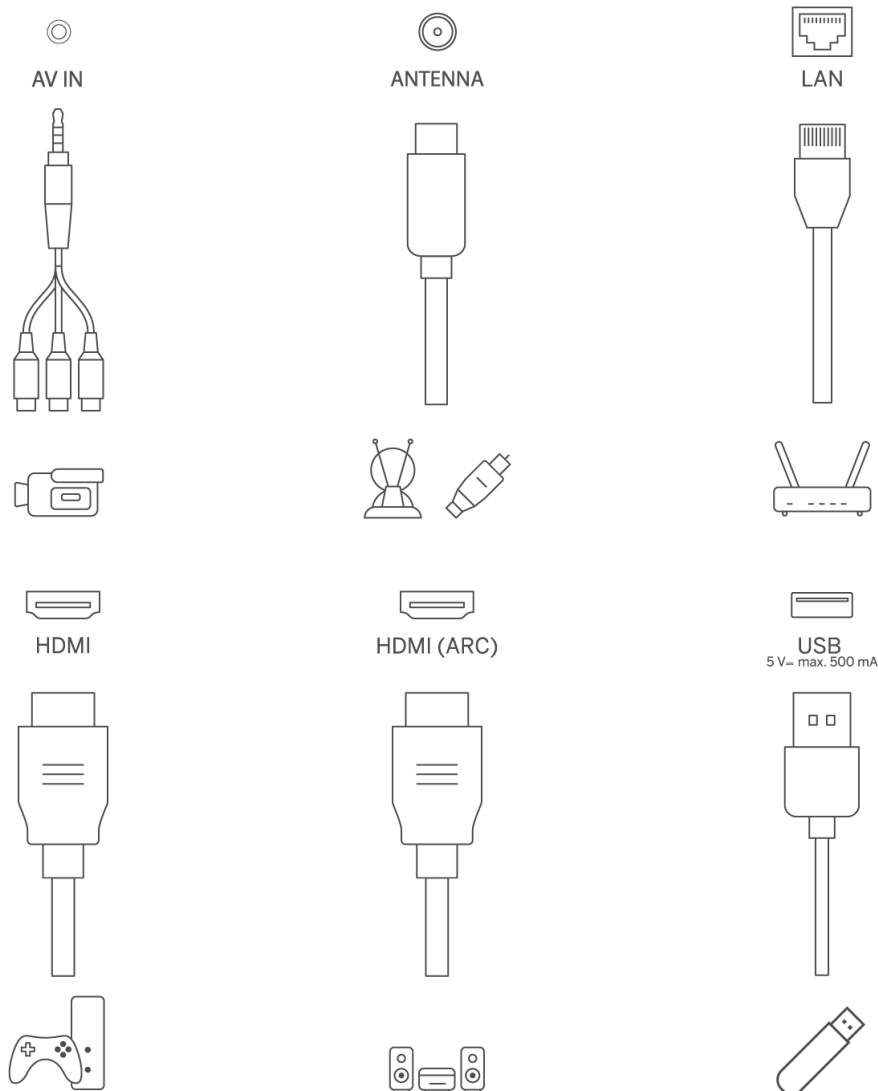

Atveriet ostas putekļu vāciņu un pieslēdziet to atbilstošajai ostai atbilstoši nepieciešamībai:

- Ja pievienojat ierīci, kas atbalsta ARC, izvēlieties HDMI 1 saskarni.
- HDMI savienotājs var atpazīt DVI signālus ar ārējo HDMI/DVI komutatoru.
- Šajā rokasgrāmatā aprakstītās perifērijas iekārtas un kabeļi jāiegādājas atsevišķi.

BRĪDINĀJUMS

Lai izvairītos no elektriskās strāvas trieciena, nepievienojiet ārā antenu augstsprieguma elektrotīkla līnijai. Šim televizoram pieslēgtajai vadu tīkla antenai jābūt izolētai no aizsargzemējuma, pretējā gadījumā tas var izraisīt ugunsgrēku vai citus apdraudējumus.

Uzmanību:

Vispirms pievienojiet strāvas kabeli ierīcei, pēc tam ievietojiet strāvas adapteri sienas kontaktligzdā.

3.2 Pogu funkcijas

Ieslēgšana/izslēgšana: ierīces ieslēgšana vai izslēgšana

- ⏻ Iestatiet televizoru gaidīšanas režīmā
- ⊕ VOL+: palielina skaļumu.
- ⊖ VOL-: Samazināt skaļumu.

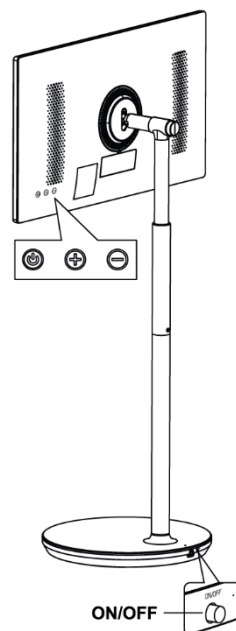

3.3 Iekšējā akumulatora izmantošana

Televizora statīva pamatnē ir iebūvēts iekšējais akumulators, kas var darbināt izstrādājumu līdz pat 4 stundām, ja televizors nav pieslēgts strāvas padevei. Akumulatora gaismas indikatoram ir trīs dažādas krāsas (zaļa, dzeltena un sarkana), kas mainās atkarībā no atlikušās akumulatora jaudas.

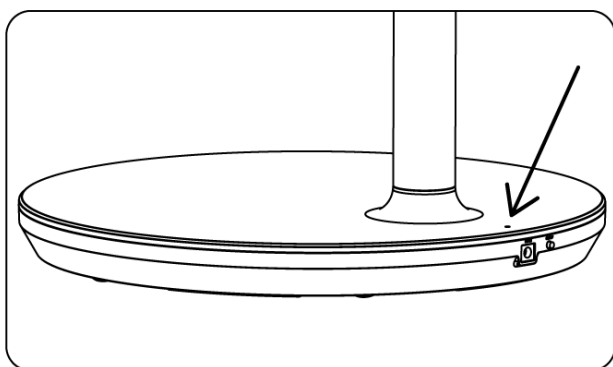

Akumulatora indikators:



- Zaļā gaisma: Akumulatora jauda ir pietiekama.
- Dzeltena gaisma: Akumulatora jauda ir mērena.
- Sarkana gaisma: Akumulatora jauda ir zema vai uzlādējas.

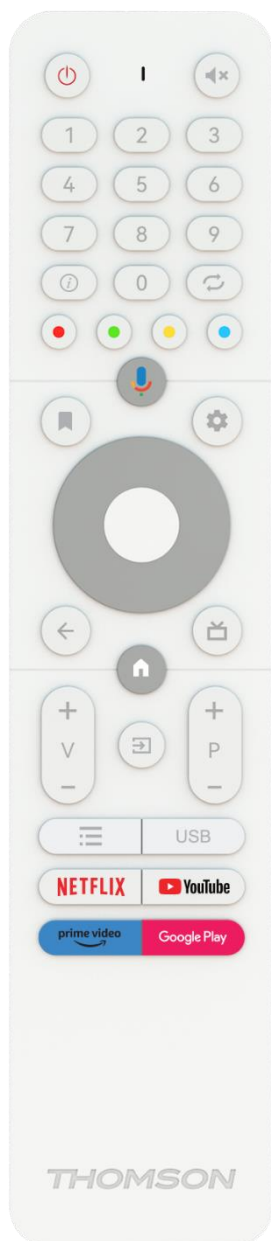

Piezīme

- Pilnīgai akumulatora uzlādei nepieciešamas aptuveni 4 stundas vai tikai 2 stundas ātrās uzlādes režīmā, kad izstrādājums ir izslēgts.
- Katrs uzlādes cikls laika gaitā samazina pilnu uzlādes jaudu, tādējādi samazinot akumulatora maksimālo darba laiku.
- Gaidīšanas režīmā atlikušā akumulatora jauda dabiski samazinās.
- Akumulatoru nevar uzlādēt ekstremālos apstākļos.
- Lai pagarinātu akumulatora darbības laiku, ieteicams akumulatoru pēc lietošanas kādu laiku uzlādēt, nevis turēt pilnībā uzlādētu akumulatoru tā lietošanas laikā.
- Akumulatora jaudas uzturēšana 60 % līmenī (dzeltenais akumulatora indikators) palīdz pagarināt akumulatora darbības laiku.
- Maksimālais darbības laiks pēc pilnīgas uzlādes ir 3 stundas.
- Apkalpošanas laiks var atšķirties atkarībā no dažādiem faktoriem, piemēram, pievienotajām ierīcēm, darba temperatūras, darbības laika un lietotāja iestatījumiem. Tāpēc reālais darbības laiks var atšķirties no paredzētā darbības laika.

4 Tālvadības pults



	Barošanas poga/ Gaidīšanas režīms: Ātrā gaidīšanas režīms / Gaidīšanas režīms / Ieslēgts
	Gaismas indikators
	Izslēgt skaņu: Pilnībā izslēgt televizora skaļumu.
0-9	Ciparu pogas: Pārslēdziet kanālu tiešraides TV režīmā, ievadiet skaitli vai burtu teksta lodziņā uz ekrāna.
	Informācija: Rāda informāciju par atskaņoto tiešraides TV kanālu vai multivides failu.
	Cikls: Pārslēgšanās starp pašreizējo un iepriekš skatītajiem tiešraides TV kanāliem
	Krāsainas pogas: Krāsaino pogu funkciju veikšanai sekojiet ekrānā redzamajiem norādījumiem.
	Mikrofons: Aktivizējiet Google palīgu
	Iespējas: Atveriet programmu un filmu opciju sarakstu sākuma ekrānā.
	Iestatījumi: Rādīt TV tiešraides iestatījumu izvēlni (TV tiešraides režīmā), parādīt pieejamās iestatījumu opcijas, piemēram, skaņu un attēlu Ja esat iegādājies SW ar PVR (ierakstīšanas) funkciju: nospiežot un 5 sekundes turot iestatīšanas pogu, TV Live lietotnē tiek atvērta papildu tastatūra ar vairāk funkcijām.
	Virziena pogas: Nospiežot pa labi vai pa kreisi, pārvietojiet izvēlnes, iestatījumu opcijas, pārvietojiet fokusu vai cursoru utt., iestatiet ieraksta laiku un skatiet apakšlapas tiešraides TV-teksta režīmā. Sekojiet ekrānā redzamajiem norādījumiem
	LABI: kanālu saraksta apskate (tiešraides TV režīmā): apstipriniet izvēli, ieejiet apakšizvēlnē, skatiet kanālu sarakstu. Nospiediet 5 sekundes, lai ieslēgtu/izslēgtu tālvadības pults aizmugures apgaismojumu.
	Atgriešanās/atgriešanās: Atgriešanās uz iepriekšējo izvēlnes ekrānu, pāreja vienu soli atpakaļ, logu aizvēršana, teleteksta aizvēršana (TV tiešraides režīmā). Iziet no multivides failu atskaņošanas un atgriezties MMP (Multi Medi Player) pārskata izvēlnē.
	Elektroniskais programmu ceļvedis
	Mājas lapa: Atveriet sākuma ekrānu
+ v -	Skaļums +/-: TV skaņas skaļuma regulēšana.
	Avots/ieejas dati: TV iestatījumu izvēlnes aizvēršana un izeja no tām, izeja jebkuras darbojošās programmas vai izvēlnes, vai OSD banera, pārslēgšanās uz pēdējo iestatīto avotu; TV ieeju izvēle.
+ P -	Programmas +/-: Pārslēdziet starp TV/radio kanāliem. Ritiniet kanālu sarakstu lappusi pa lappusei, kad kanālu saraksts tiek parādīts TV ekrānā.
	OSD: Atvērt ekrāna displeja izvēlni
USB	Atveriet multivides atskaņotāju, kurā varat atskaņot multivides failus no
NETFLIX	Palaidiet Netflix programmu

 YouTube	Palaidiet programmu YouTube
 prime video	Palaidiet programmu Prime Video
 Google Play	Palaist Google Play programmu

5 Sākotnējā iestatīšana

Pirmajā sākotnējā iestatīšanas reizē ekrāna iestatīšanas vednis palīdzēs jums iestatīt televizoru. Lai pareizi iestatītu televizoru, sekojiet šim ceļvedim.

5.1 Bluetooth tālvadības pults savienošana pāri

Vienlaikus tālvadības pults tālvadības pultī nospiediet **BACK** un **VOL-**, lai pārietu Bluetooth savienošanas režīmā. Sākot pārošanas režīmu, indikators uz tālvadības pults mirgo.

- Labajā pusē tiks parādīts tālvadības pults nosaukums. Izceliet to ar virziena pogām un nospiediet **OK**.
- Pagaidiet, līdz zem tālvadības pults nosaukuma tiek parādīts "Paired", un turpiniet iestatīšanu.

Nospiediet **Atpakaļ**, lai izlaistu savienošanas režīmu.

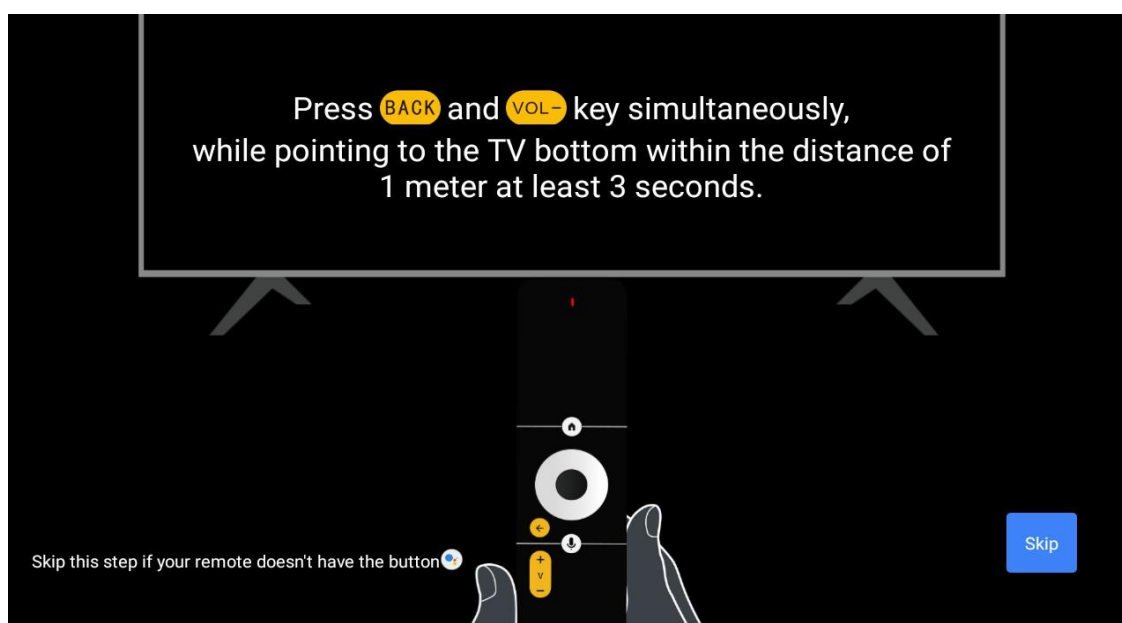

5.2 Valodas izvēle

Izmantojiet augšup/ lejup pogas, lai izvēlētos sistēmas valodu, pēc tam nospiediet **OK**, lai apstiprinātu.

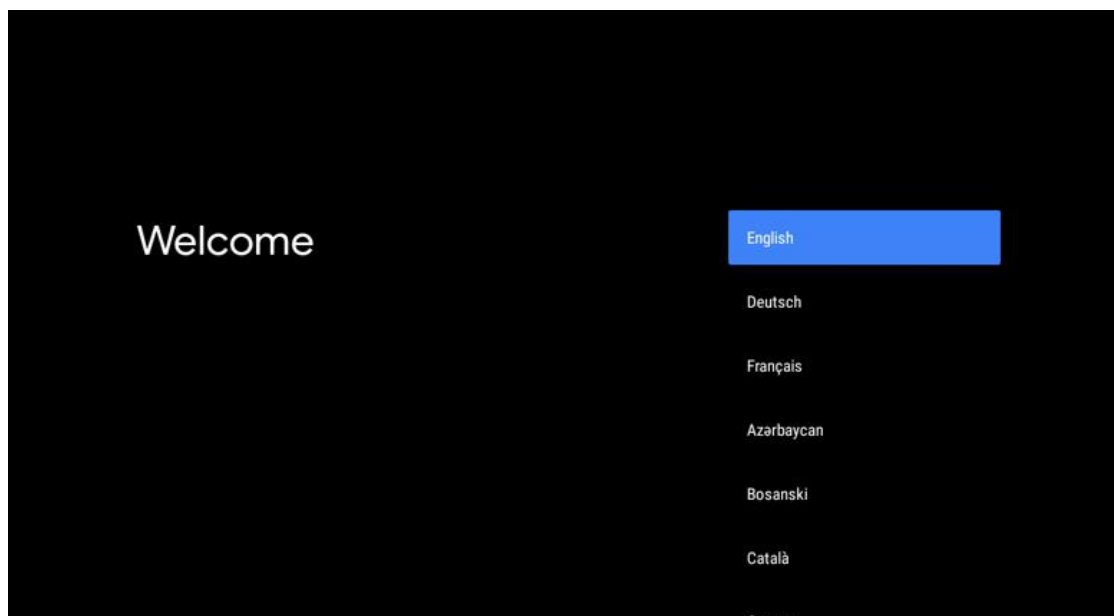

5.3 Ātra televizora iestatīšana, izmantojot Android TV tālruni

Android viedtālrunā savienošana ar televizoru. Izvēlieties "Turpināt".

- Android tālrunī atveriet iepriekš instalēto programmu "Google".
- Ierakstiet vai sakiet "Ok Google, iestatiet manu ierīci".
- Pieskarieties modeļa nosaukumam sarakstā

Piezīme: Nospiediet **Atpakaļ**, lai atceltu. Ja televizoru vēlaties lietot normāli, izvēlieties "Izlaist".

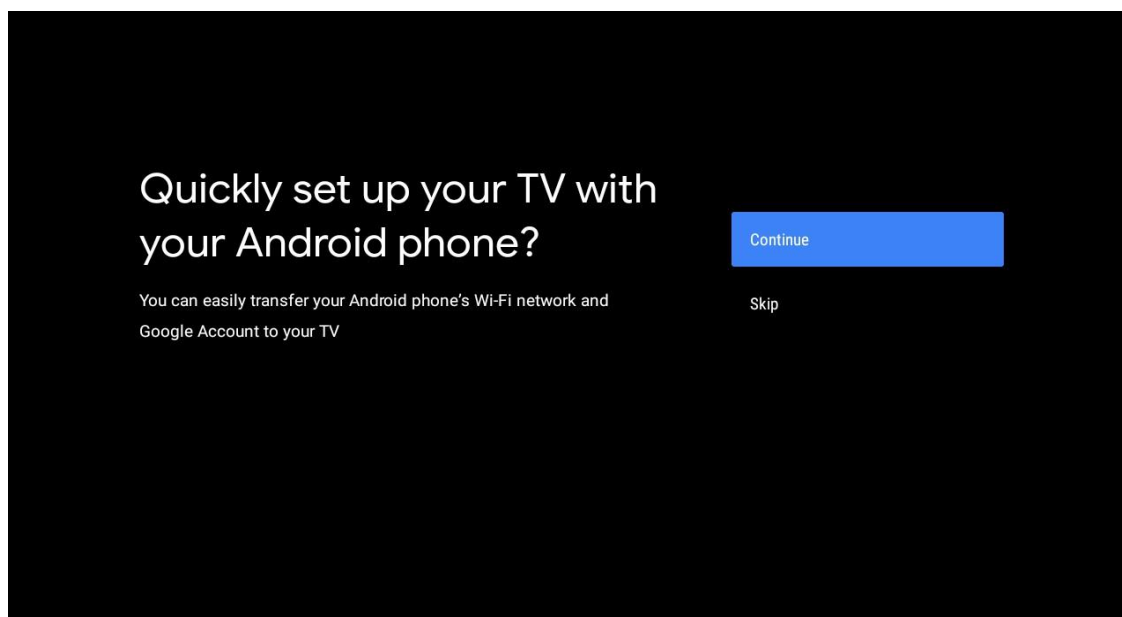

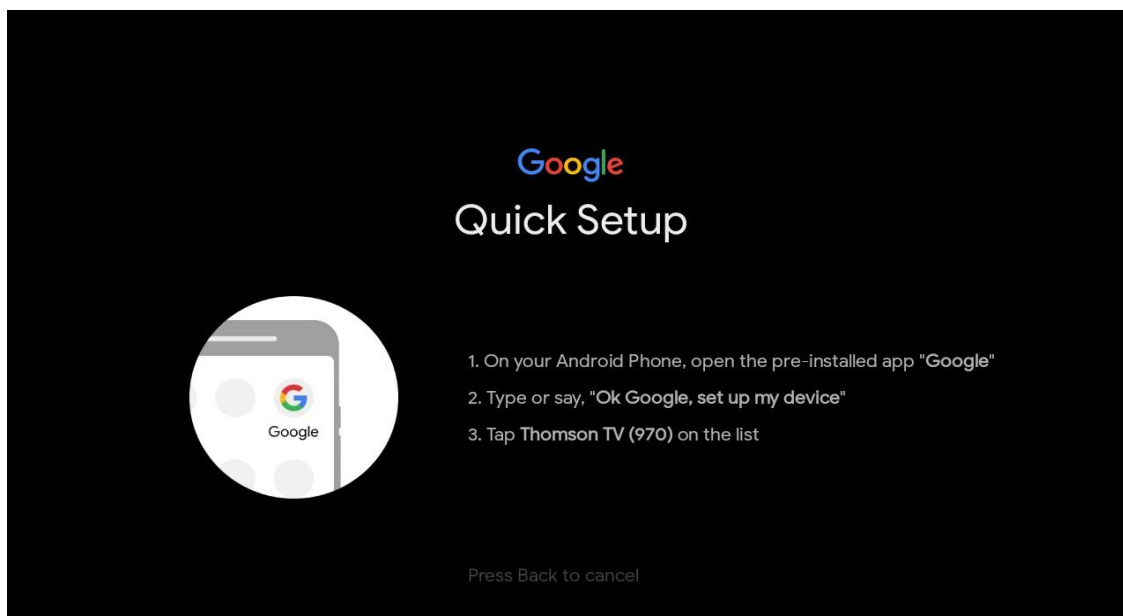

Nospiediet augšup/amazāk, lai izvēlētos Wi-Fi, ar kuru vēlaties izveidot savienojumu, ievadiet paroli un apstipriniet. Ja izvēlaties "Izlaist", tīklu var iestatīt vēlāk iestatījumu izvēlnē.

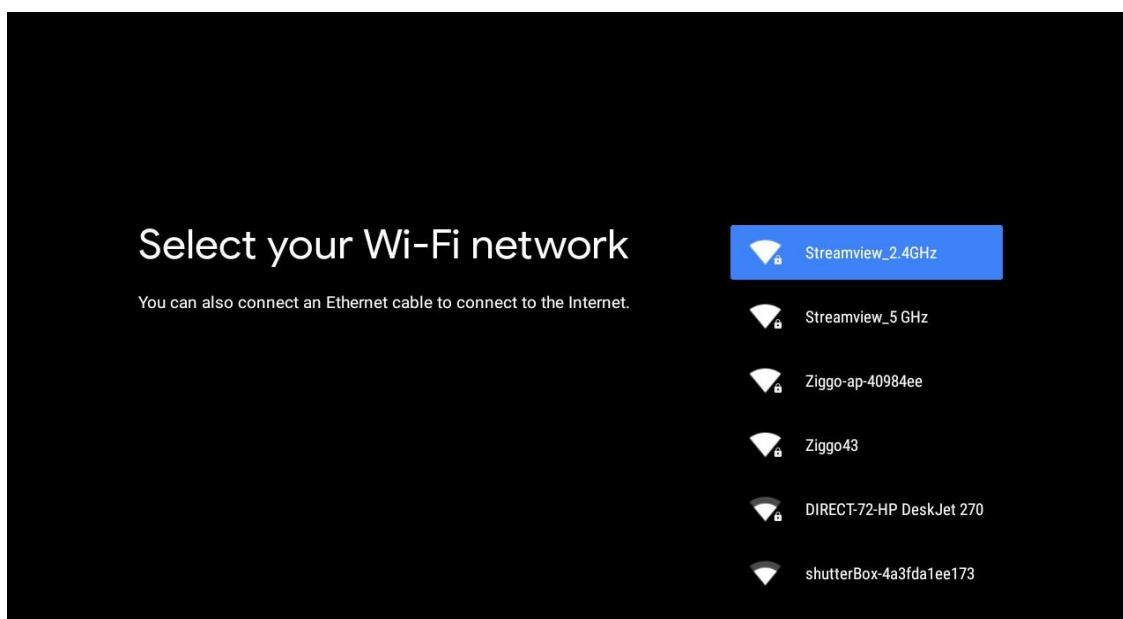

Iepazīstieties ar tīkla konfidencialitātes politiku un energoefektivitātes padomiem.

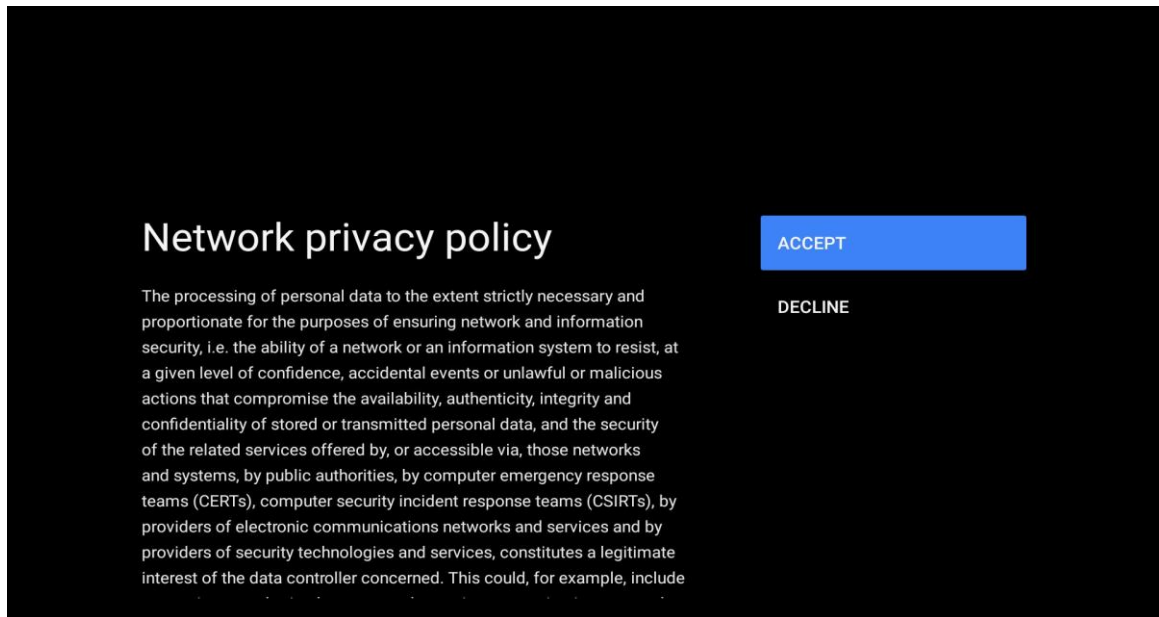

5.4 Pierakstīšanās Google kontā

Pierakstieties, lai no Google saņemtu jaunas programmas, ieteikumus, filmas un daudz ko citu.

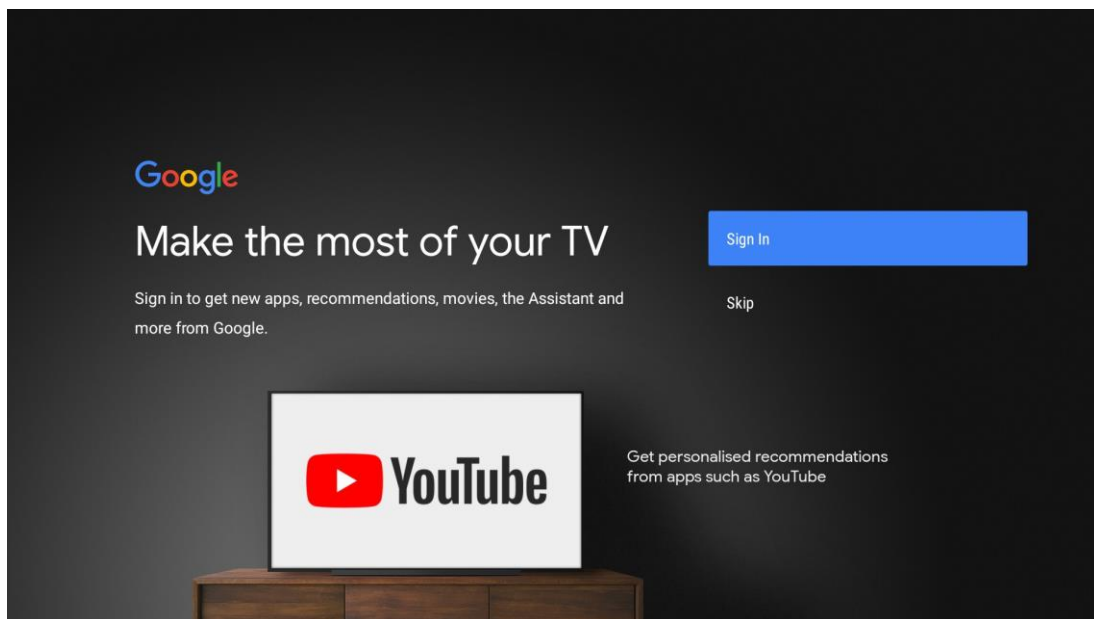

Izmantojiet tālvadības pulti, lai ievadītu paroli un pierakstītos savā Google kontā.

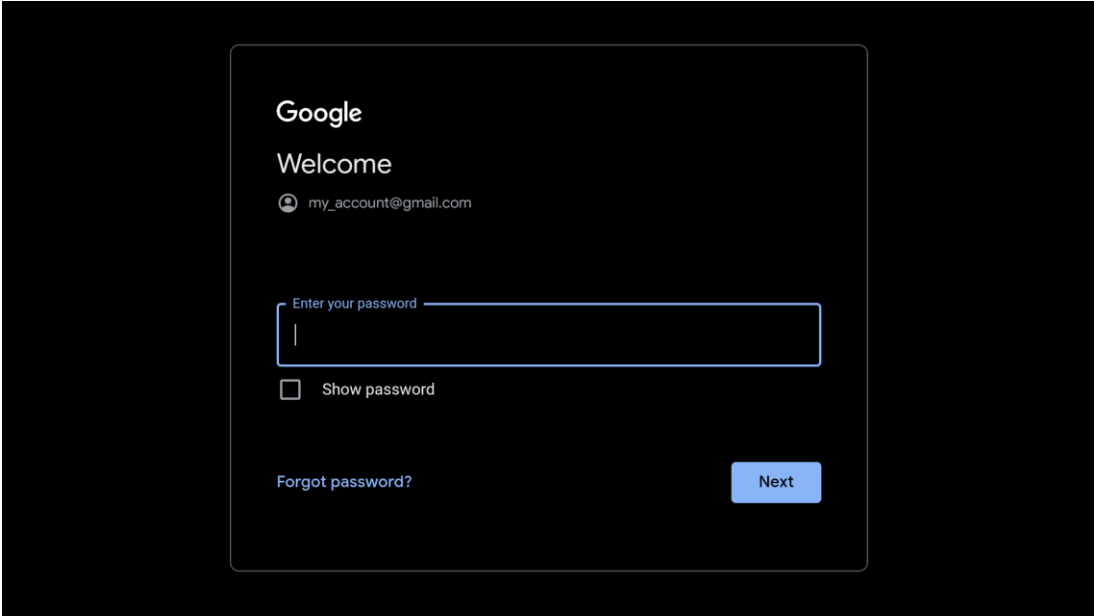
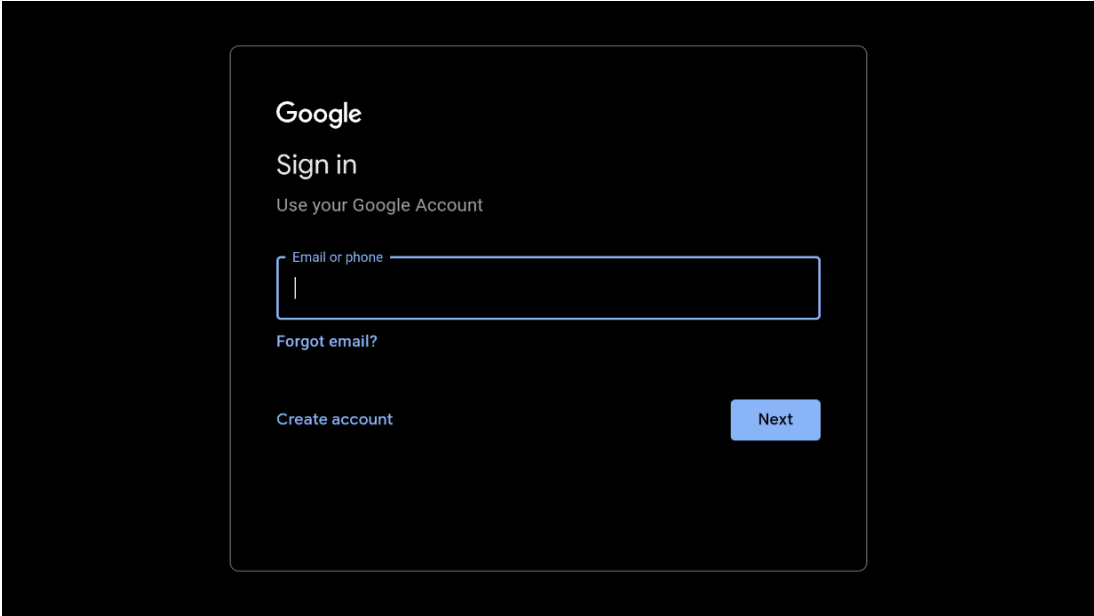

5.5 Pakalpojumu sniegšanas noteikumi

Turpinot, jūs piekrītat Google pakalpojumu sniegšanas noteikumiem, lai uzlabotu produkta lietošanas pieredzi. Lai turpinātu, izvēlieties "Piekrītu".

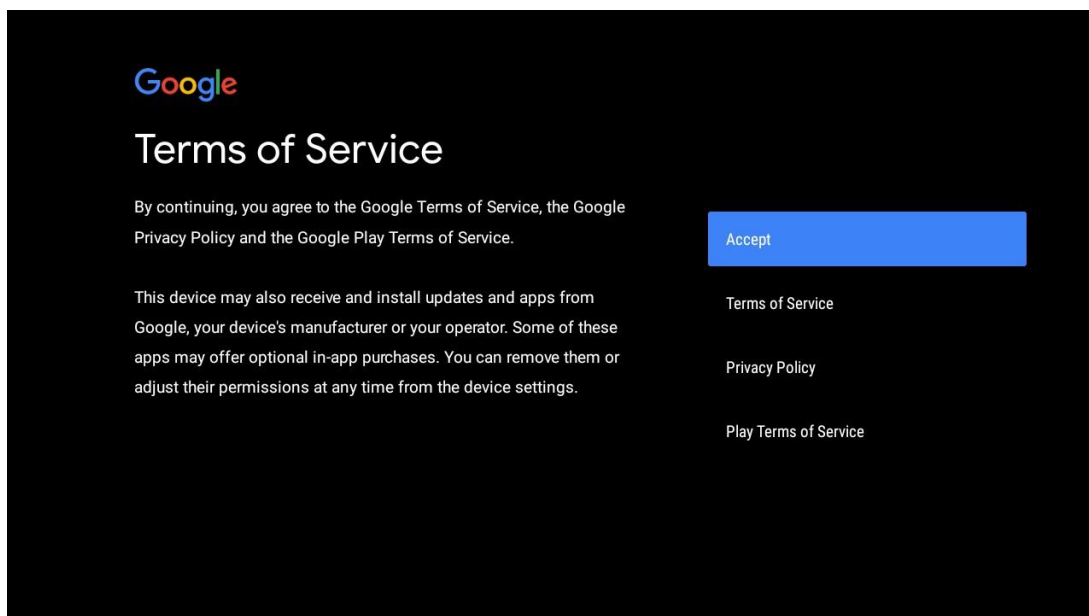

5.6 Google pakalpojumi

Izvēlieties "Piekrītu", lai apstiprinātu, ka vēlaties, lai jūsu atrašanās vieta tiktu atpazīta jūsu Android TV, un piekristu automātiskai diagnostikas informācijas nosūtīšanai Google, lai uzlabotu jūsu Google pieredzi.

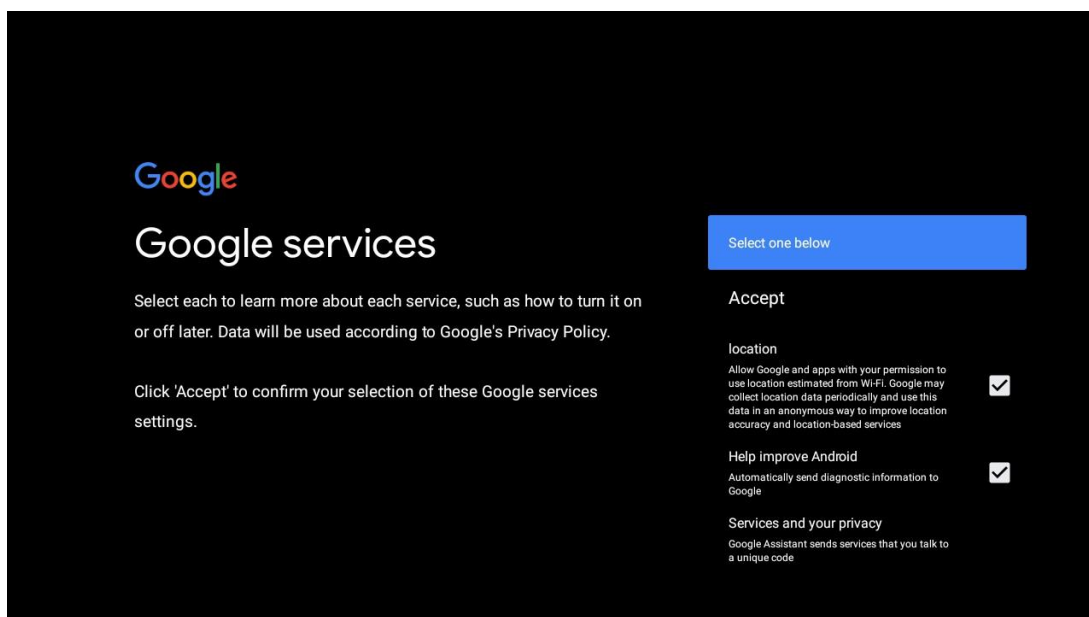

5.7 Google palīgs

Uzlabojiet televizora balss vadību, izmantojot Google palīgu.

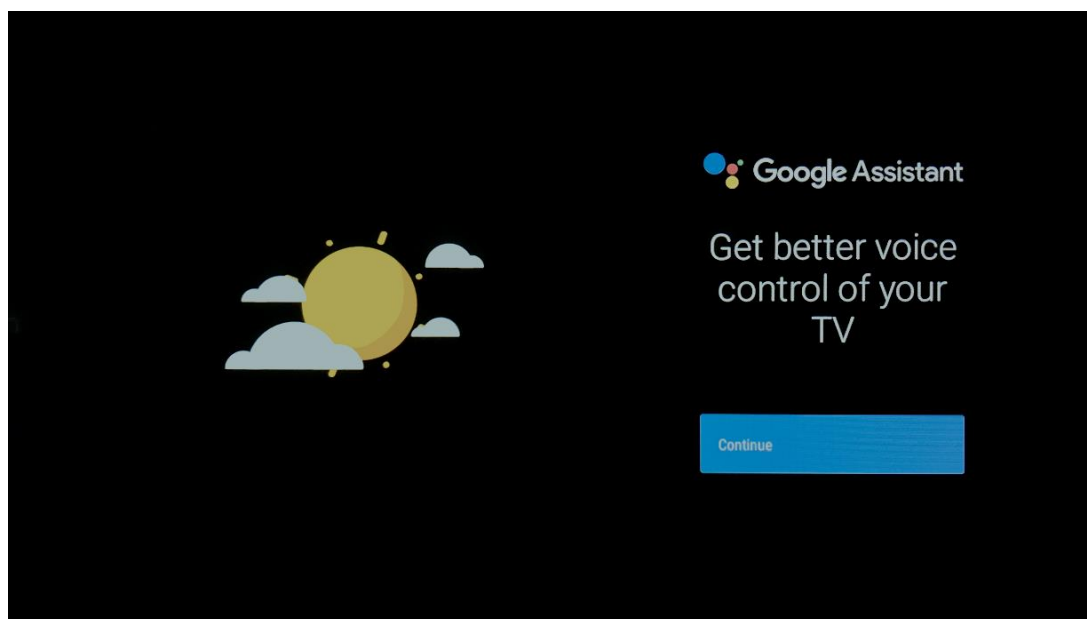

5.8 Meklēšana visās TV lietotnēs un personalizētu rezultātu iegūšana

Ļaujiet pakalpojumam Google kopīgot jūsu pieprasījumus ar televizora lietotnēm un meklēt pieprasīto informāciju šajās lietotnēs, lai ieteiktu labākus un precīzākus rezultātus.

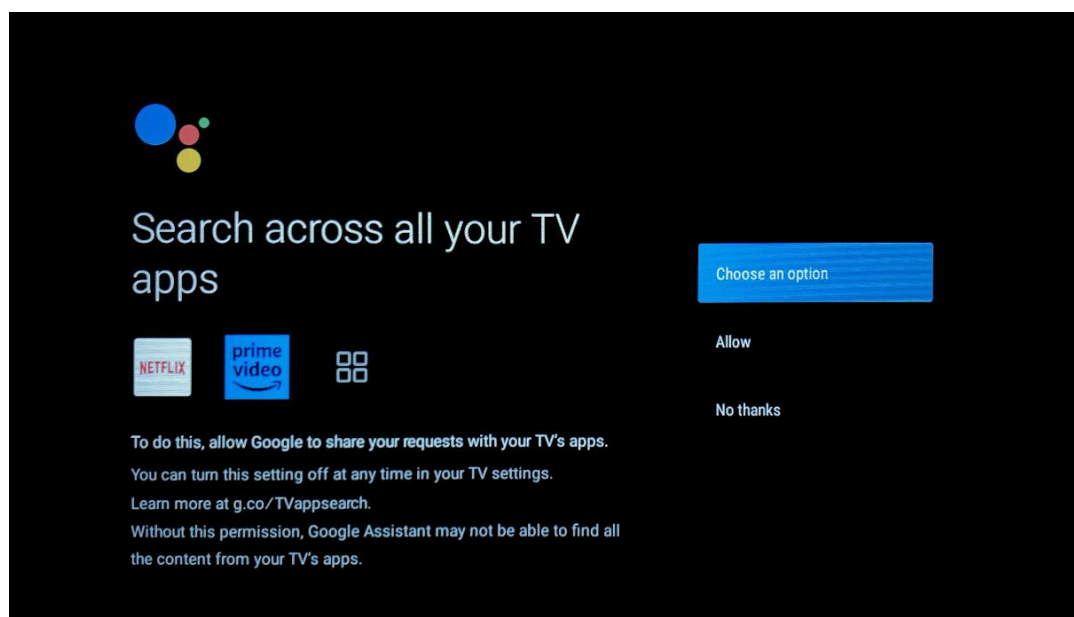



Get personal results

Allow your Assistant to give info specific to you on this device, like your photos, personalized recommendations, and more.

Note that anyone using this device can get your personal results too.

You can turn off personal results through the Assistant settings on this device or the settings in your Assistant app. [Learn more at g.co/personalresults/help](https://g.co/personalresults/help).

Choose an option

Turn on

No thanks



Get the most out of your Google Assistant

Stay up to date with emails about the latest features and things your Assistant can do.

Choose an option

Yes

No

5.9 Google Play automātiskās instalācijas

Šajā sarakstā atzīmējiet ieteiktās programmas un Google programmas, kuras vēlaties instalēt. Vēlākas programmas vienmēr varat instalēt vēlāk Google Play veikalā.

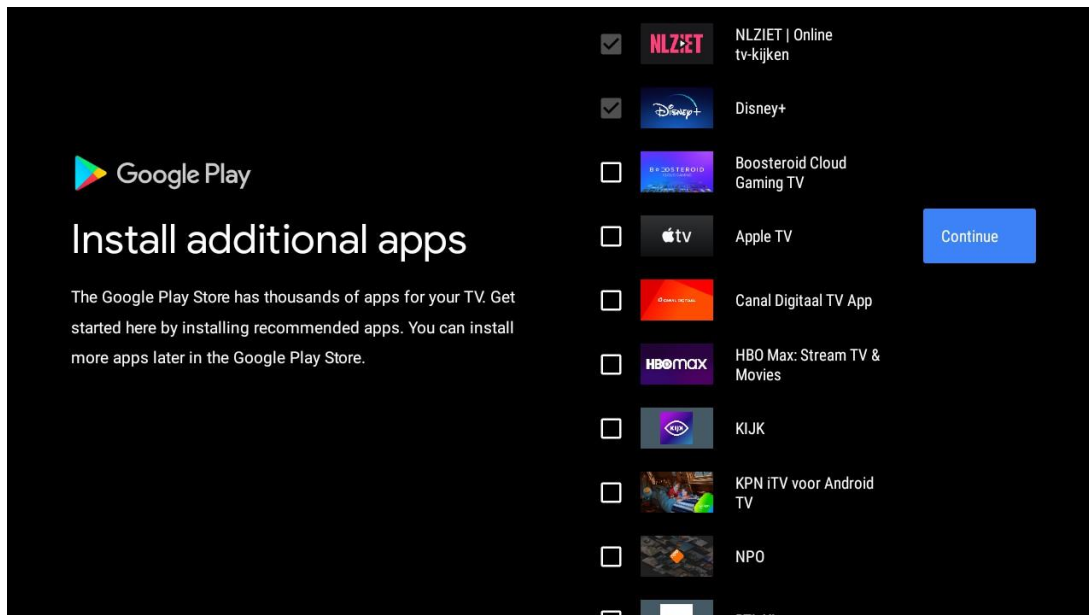

Tagad tiks parādīti informācijas ekrāni. Lai turpinātu, varat ritināt iestatījumus, nospiežot labo virziena pogu.

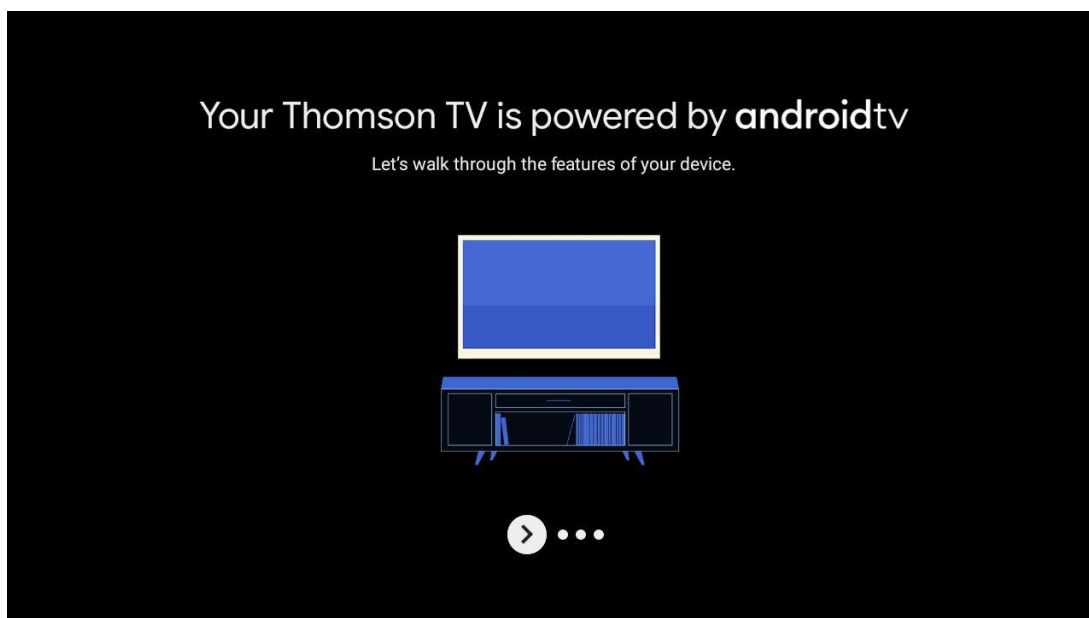

Get apps from Google Play

The Google Play Store offers apps that you're sure to love. Watch shows, stream live sports, play games and more.



Talk to the Google Assistant

After setup, press the mic button on your remote to quickly find the latest blockbuster, check the score of the big game or control your TV.



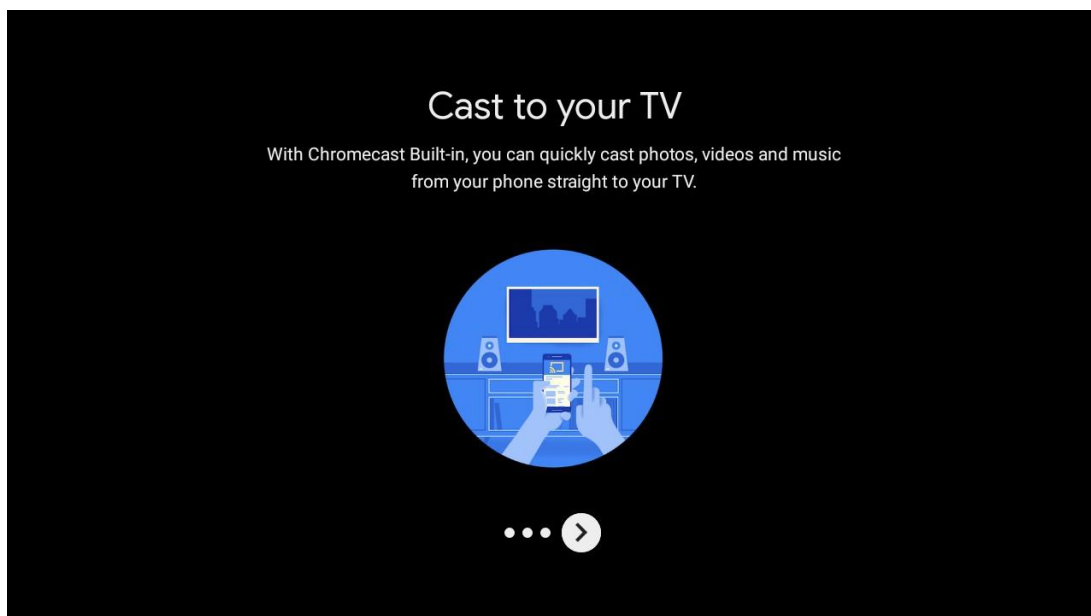

5.10 Izvēlieties reģionu/valsti

Ar virzienu pogām izvēlieties valsti, kurā izmantojat ierīci, un pēc tam nospiediet **OK**, lai apstiprinātu.

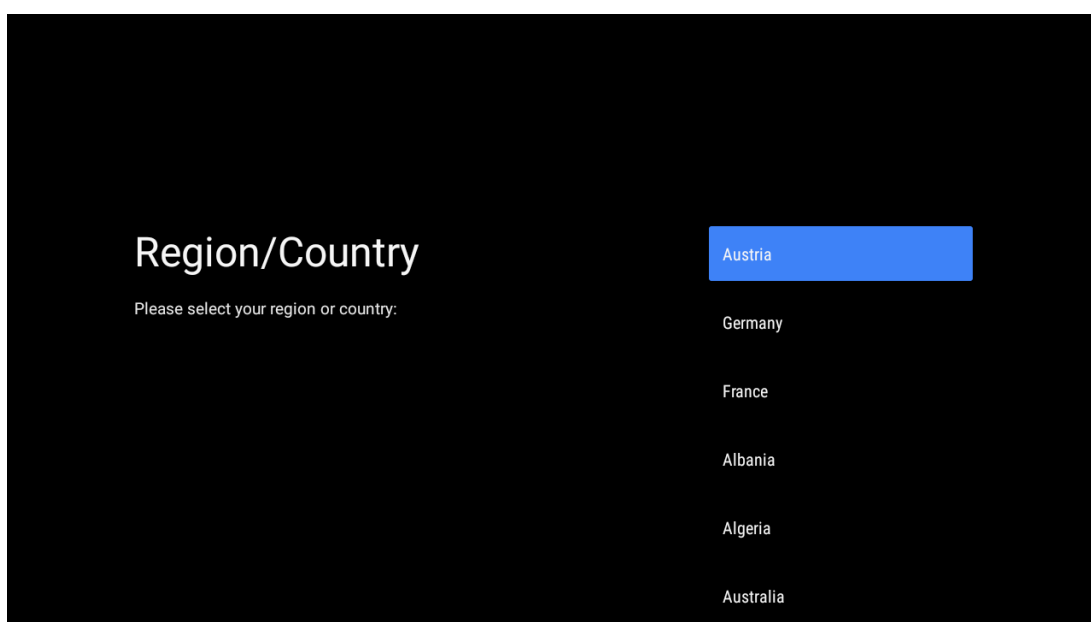

5.11 Izveidot paroli

Šī parole būs nepieciešama dažādām funkcijām, piemēram, Live TV iestatīšanai vai ierīces atiestatīšanai.

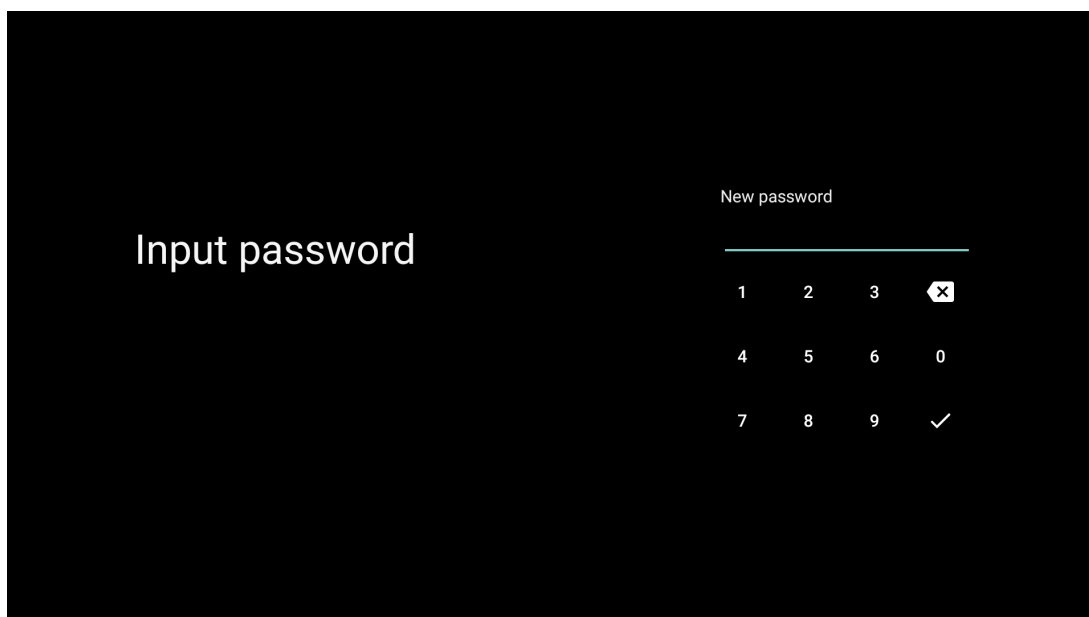

Input password

New password

1 2 3 x

4 5 6 0

7 8 9 ✓

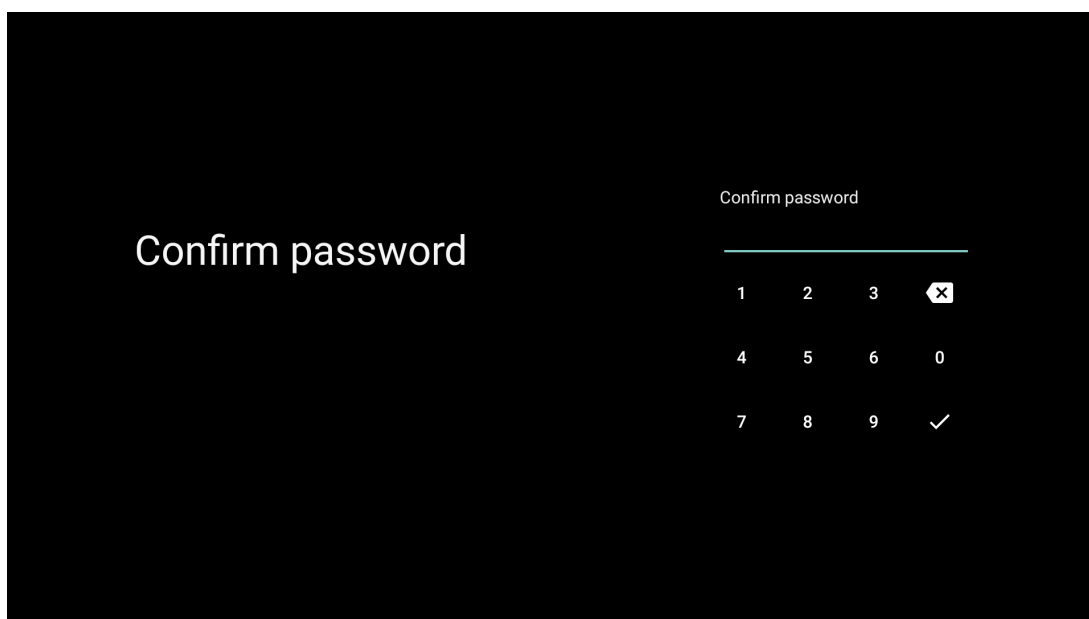

Confirm password

Confirm password

1 2 3 x

4 5 6 0

7 8 9 ✓

5.12 Izvēlieties TV režīmu

Izvēlieties savām vajadzībām vispiemērotāko TV režīmu: Izvēlieties TV režīmu: Mājvieta vai Veikals.

- "Mājas" režīms ir optimizēts efektīvai enerģijas izmantošanai mājas apstākļos.
- "Veikala" režīms ir optimizēts, lai uzglabātu demo ar fiksētiem iestatījumiem.

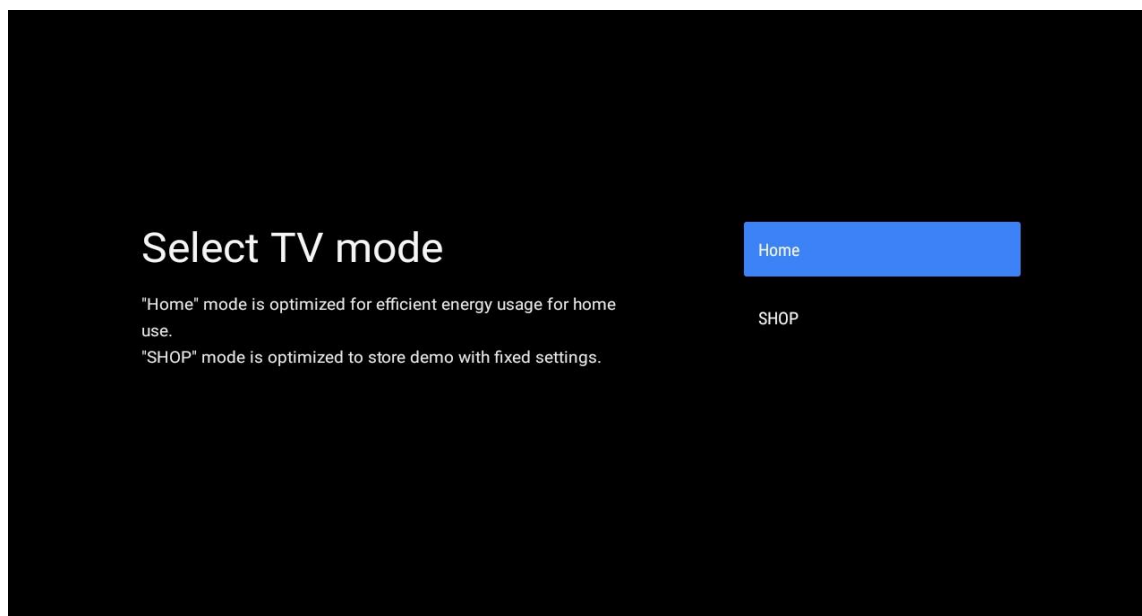

5.13 Google Cast

Izvēlieties Ieslēgts/izslēgts, lai padarītu Google Cast pieejamu.

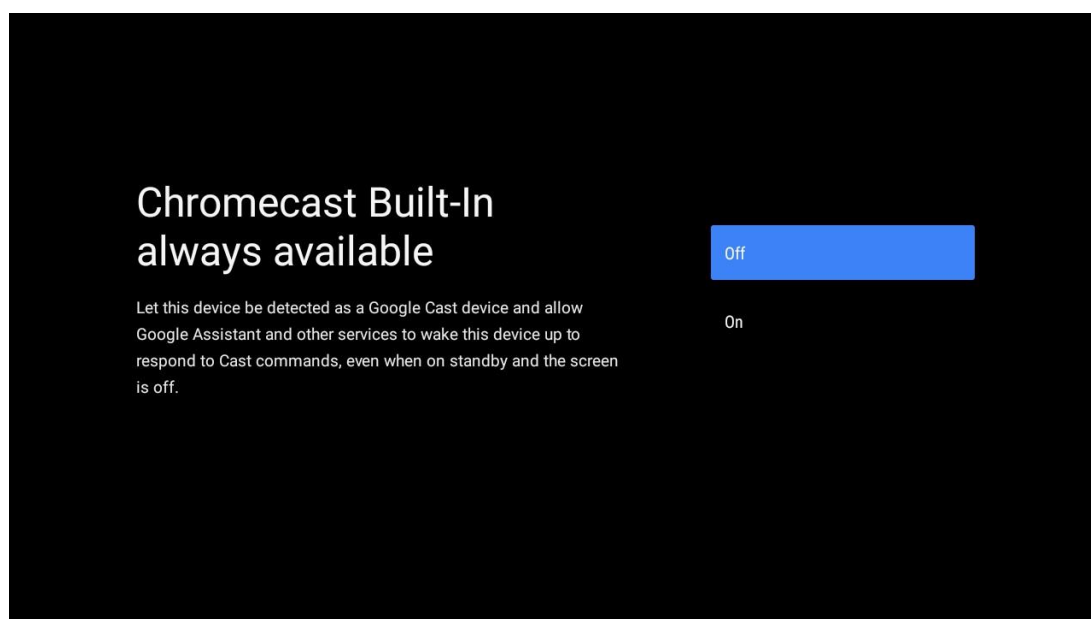

5.14 TV kanālu iestatīšana

Lai skenētu TV kanālus, izvēlieties Antenna vai Cable.

Ja izvēlaties "Izlaist", kanālu skenēšanu var veikt vēlāk izvēlnē.

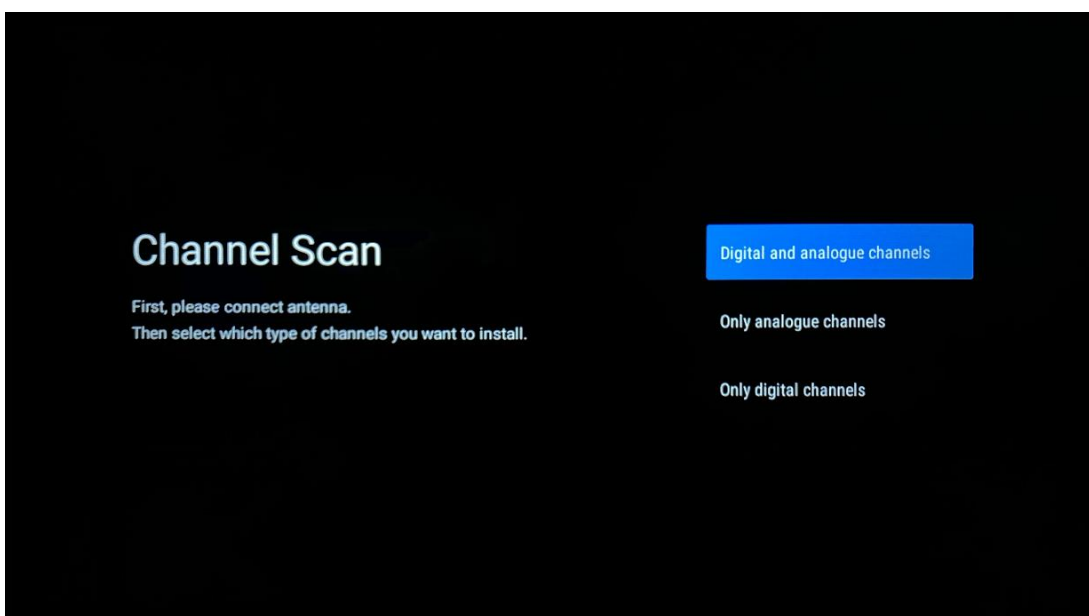
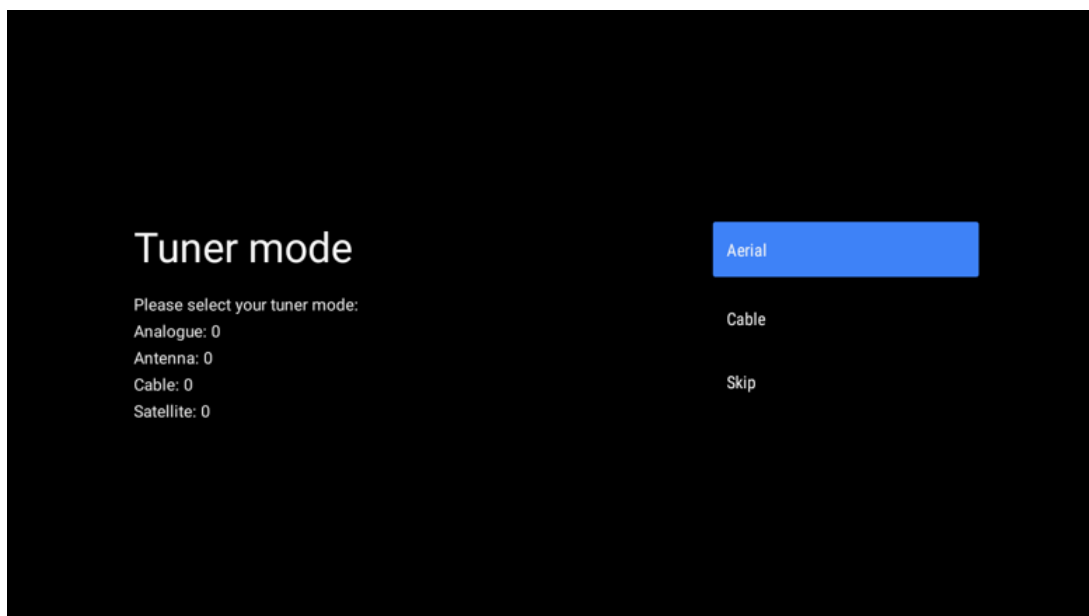

Piezīme: Ja nevēlaties veikt uztvērēja skenēšanu, jebkurā gadījumā izvēlieties kādu no pieejamajām opcijām. Skenēšanu varat izlaist vēlākā instalēšanas vedņa posmā. Ja šo soli izlaižat, kanālu meklēšanu varat veikt vēlāk, izmantojot saistītās izvēlnes Channels (Kanāli) opcijas.

Nākamais solis ir uztvērēja režīma izvēle. Izvēlieties uztvērēja režīmu, lai instalētu kanālus tiešraidī. Ir pieejamas antenas un kabeļa iespējas. Izceliet opciju, kas atbilst jūsu videi, un nospiediet OK vai labo virziena pogu, lai turpinātu darbību.

Antena

Ja ir atlasīta opcija Antena, televizors meklēs ciparu virszemes un analogās apraides. Nākamajā ekrānā izceliet "Skenēt" un nospiediet **OK**, lai sāktu meklēšanu, vai izvēlieties "Izlaist skenēšanu", lai turpinātu bez meklēšanas.

Kabeļi

Ja ir atlasīta opcija Kabeļtelevīzija, televizors meklēs ciparu kabeļtelevīzijas un analogās apraides. Ja tādas ir, ekrānā "Izvēlieties operatoru" tiks parādītas pieejamās operatora iespējas. Pretējā gadījumā šis solis tiks izlaists. No saraksta var izvēlēties tikai vienu operatoru. Izceliet vēlamo operatoru un nospiediet **OK** vai labo virziena pogu, lai turpinātu darbu.

Nākamajā ekrānā izvēlieties "Skenēt", lai sāktu meklēšanu, vai izvēlieties "Izlaist skenēšanu", lai turpinātu bez meklēšanas. Ja ir izvēlēta "Scan" (skenēt), tiks parādīts konfigurācijas ekrāns. Var būt nepieciešams iestatīt skenēšanas režīmu, frekvenci (kHz), modulāciju, simbolu ātrumu (kSym/s), tīkla ID opcijas. Lai veiktu pilnīgu skenēšanu, iestatiet "Scan Mode" (Skenēšanas režīms) uz "Full/Advance" (Pilnīgs/uzlabots), ja tas ir pieejams. Atkarībā no izvēlēta operatora un/vai skenēšanas režīma dažas opcijas var nebūt iespējams iestatīt. Kad esat pabeidzis iestatīt pieejamās opcijas, nospiediet labo virziena pogu, lai turpinātu. Televizors sāks meklēt pieejamās pārraides.

Piezīme: Šim televizoram nav CI slota. Tāpēc tas atbalsta tikai DVB-C kanālu skatīšanos.

5.15 Atruna

Pēc iestatīšanas pabeigšanas jums tiks piedāvāts pieņemt atteikumu no atbildības.

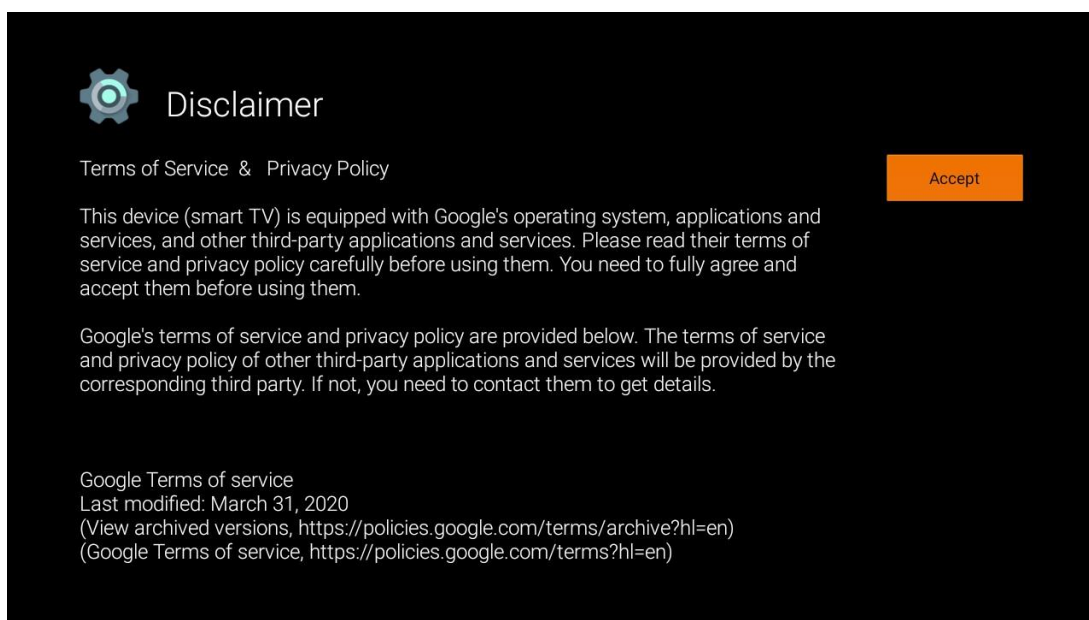

6 Sākums

Lai izmantotu daudzās Android TV priekšrocības, televizoram jābūt pieslēgtam internetam. Pievienojiet televizoru mājas tīklam ar aktīvu interneta savienojumu. Televizoru var savienot ar modemu/maršrutētāju bezvadu vai kabeļa veidā. Papildu informāciju par televizora pieslēgšanu internetam var atrast izvēlnē Iestatījumi / Tīkls un internets.

Sākuma ekrāns ir televizora centrālais elements. No sākuma ekrāna varat palaist jebkuru programmu, palaist programmu Live TV, lai skatītos TV pārraidi, skatīties filmu no dažādām straumēšanas programmām vai pārslēgties uz ierīci, kas pievienota HDMI pieslēgvietai. Tāpat jebkurā laikā varat izbeigt jebkuras lietojumprogrammas darbību un atgriezties sākuma ekrānā, nospiežot tālvadības pults sākuma pogu.

Sākuma ekrānā pieejamās opcijas ir izvietotas rindās. Lai pārvietotos pa sākuma ekrāna opcijām, izmantojiet virziena pogas uz tālvadības pults. Var būt pieejamas programmas, YouTube, Google Play filmas un TV, Google Play mūzika un Google Play saistītās rindas un rindas ar instalētajām programmām. Izvēlieties rindu, pēc tam pārvietojiet fokusu uz vēlamo rindas elementu. Nospiediet taustiņu **OK**, lai izdarītu izvēli vai lai ieietu apakšizvēlnē.

Piezīme: Atkarībā no televizora iestatījumiem un valsts izvēles sākotnējās iestatīšanas laikā sākuma ekrānā var būt dažādi elementi.

6.1 Meklēšana

Meklēšanas rīki atrodas ekrāna augšējā kreisajā stūrī. Lai sāktu meklēšanu, varat ievadīt vārdu, izmantojot virtuālo tastatūru, vai arī izmēģināt meklēšanu ar balsi, izmantojot tālvadības pultī iebūvēto mikrofona. Pārvietojiet fokusu uz vēlamo opciju un nospiediet **OK**, lai turpinātu.

Meklēšana ar balsi: Lai sāktu balss meklēšanas funkciju, ar tālvadības pults virziena pogām izvēlieties ikonu "Mikrofons" un nospiediet **OK**. Ekrāna apakšā tiek parādīts Google balss meklēšanas lauks. Uzdodiet savu jautājumu Google, un televizors atbildēs jums. Vietējiem meklēšanas terminiem ir svarīgi, lai televizora izvēlnes valoda būtu iestatīta uz vietējo valodu.

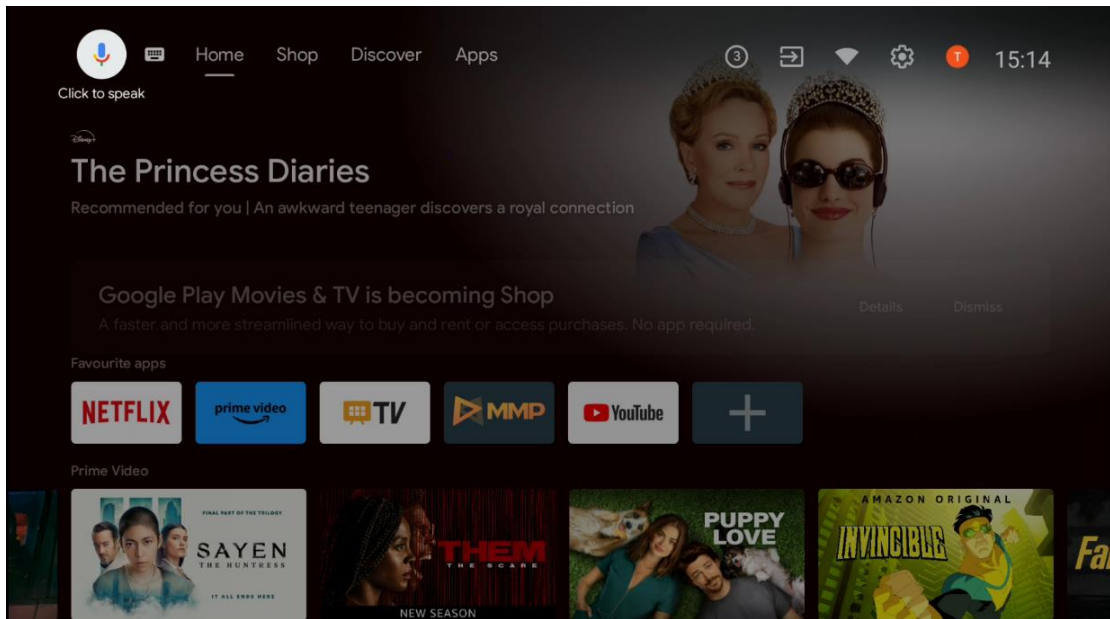

Tastatūras meklēšana Izvēlieties tastatūras ikonu, izmantojot tālvadības pults virziena pogas, un nospiediet **OK**. Ekrānā parādīsies virtuālā Google tastatūra. Ierakstiet jautājumu, uz kuru vēlaties saņemt atbildi.

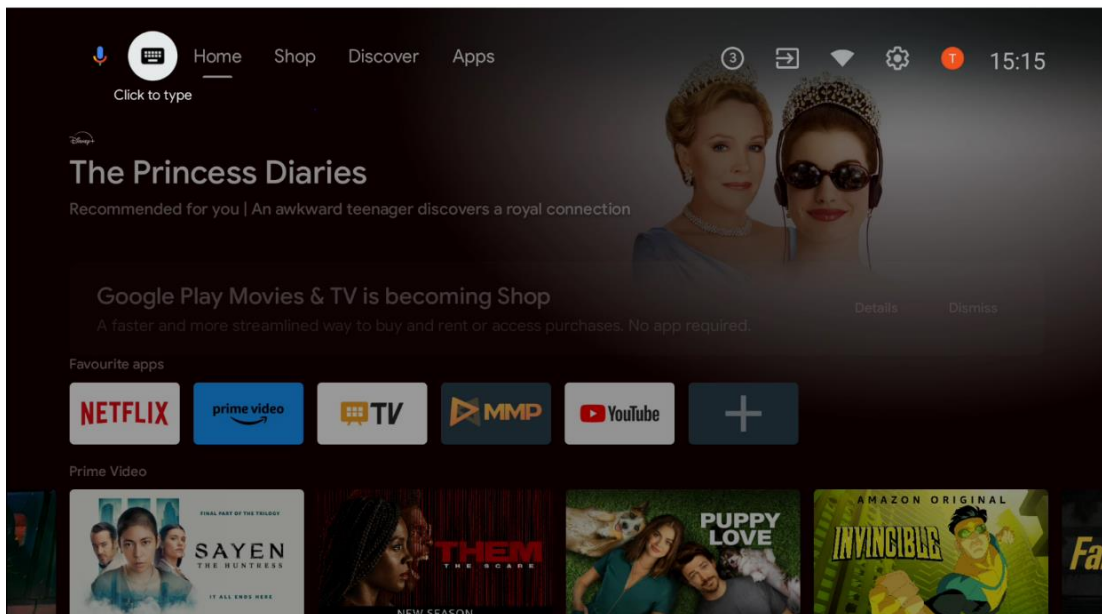

6.2 Veikals

Sākuma ekrānā izvēlieties "Veikals", lai parādītu Google TV veikala piedāvājumus. Šeit varat iznomāt vai iegādāties dažādas filmas vai citu multivides saturu no Google veikala.

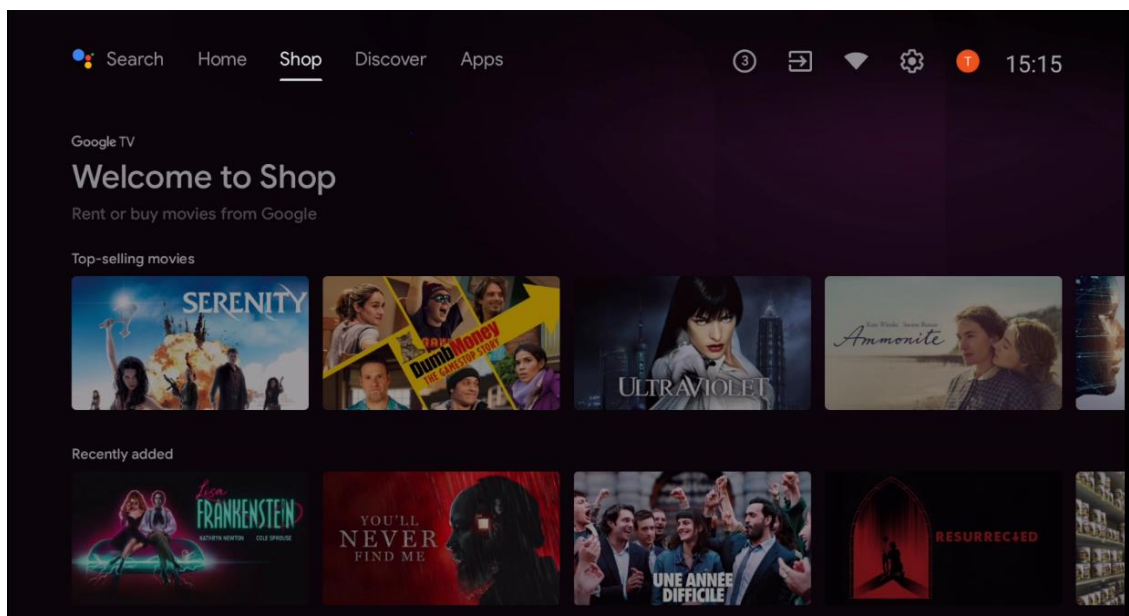

6.3 Atklājiet

Sākuma ekrānā izvēlieties "Atklāt", lai parādītu filmas vai seriālus, ko iesaka televizorā instalētās straumēšanas programmas.

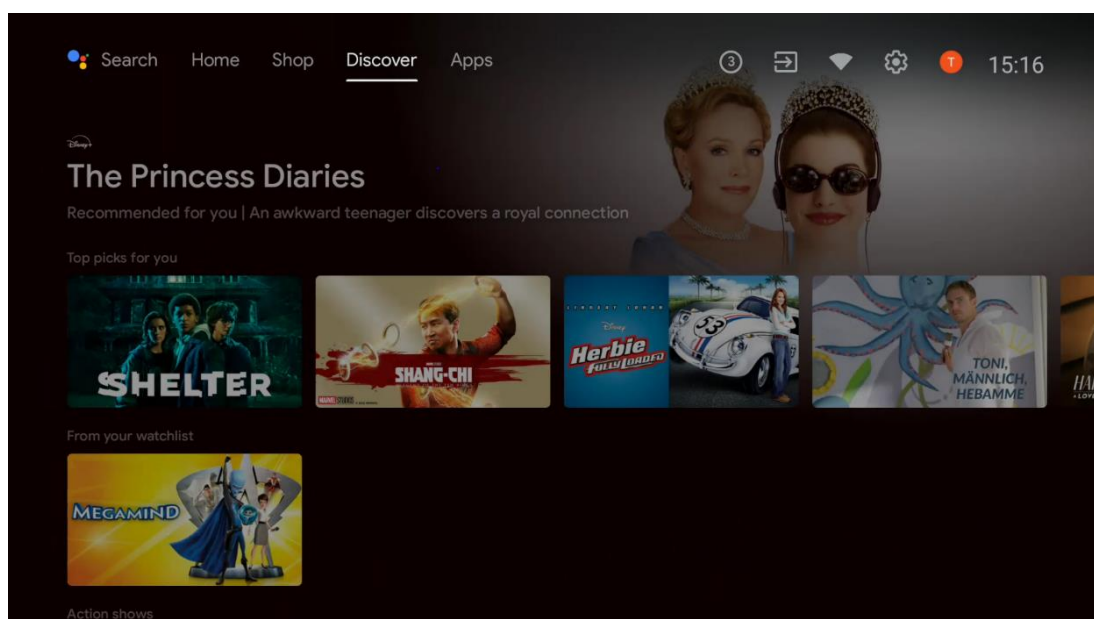

6.4 Aplikācijas

Izvēlieties "Programmas" sākuma ekrānā, lai parādītu televizorā instalētās programmas.

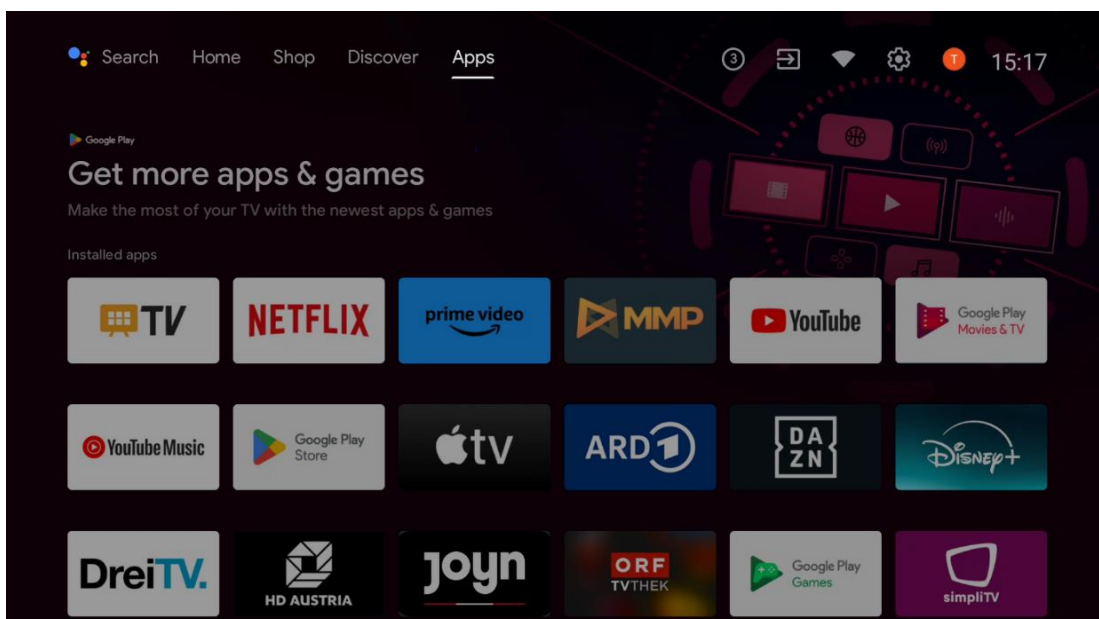

6.5 Paziņojumi

Izvēlieties ikonu Paziņojumi sākuma ekrānā, lai parādītu Google vai TV funkcionalitātes ziņojumus.

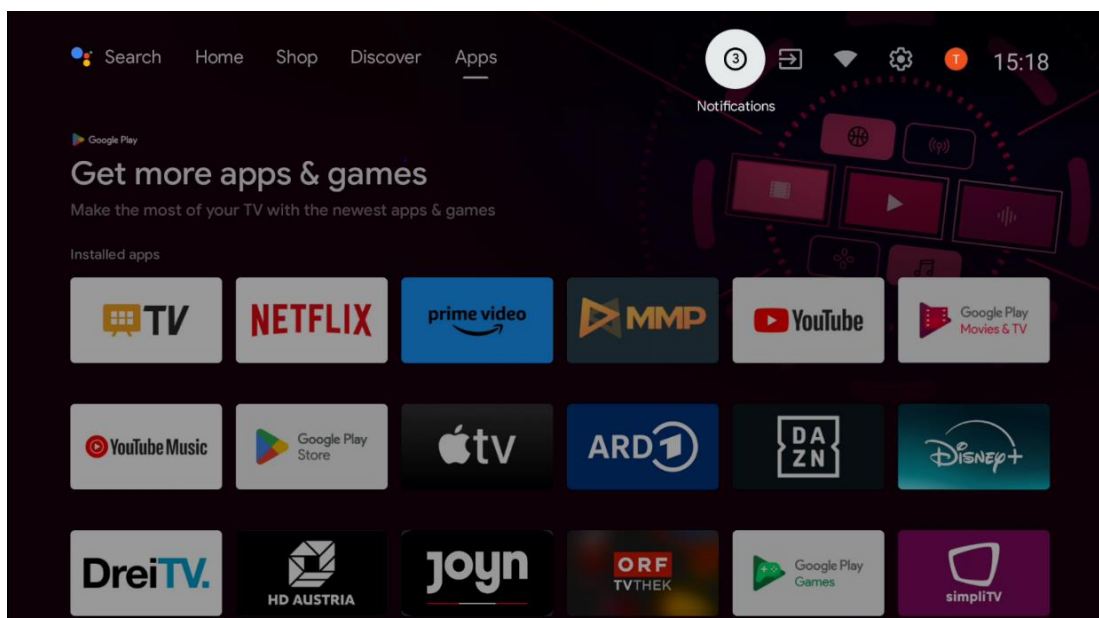

6.6 Ieejas

Izvēlieties ikonu Ieejas sākuma ekrānā, lai parādītu pieejamos TV signāla avotus vai ierīces, kas savienotas ar televizoru.

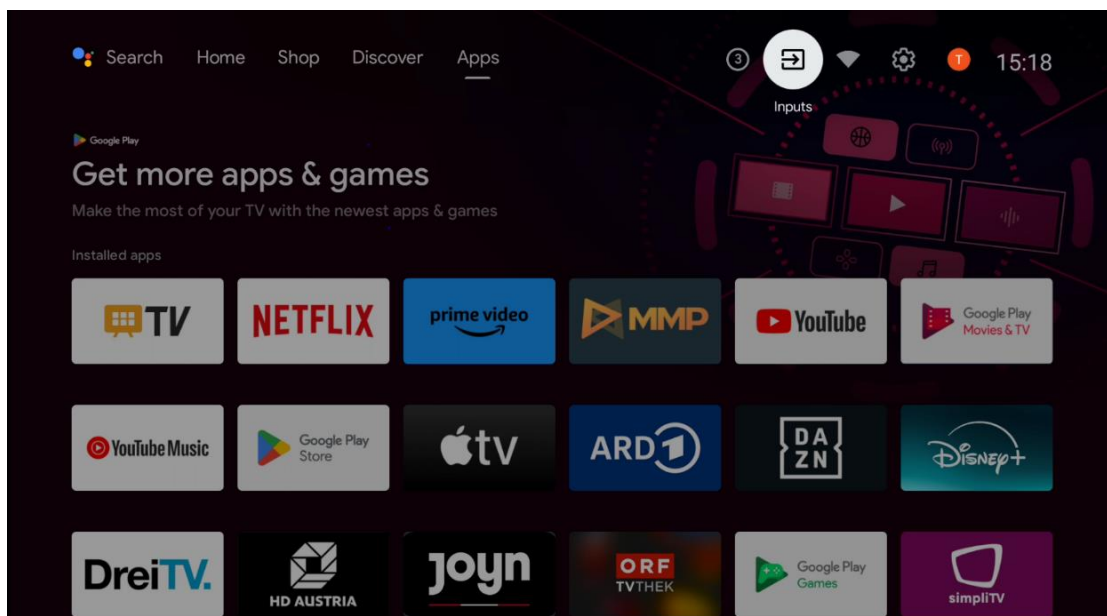

6.7 Tīkls un internets

Izvēlieties ikonu Tīkls sākuma ekrānā, lai parādītu televizora interneta savienojuma statusu.

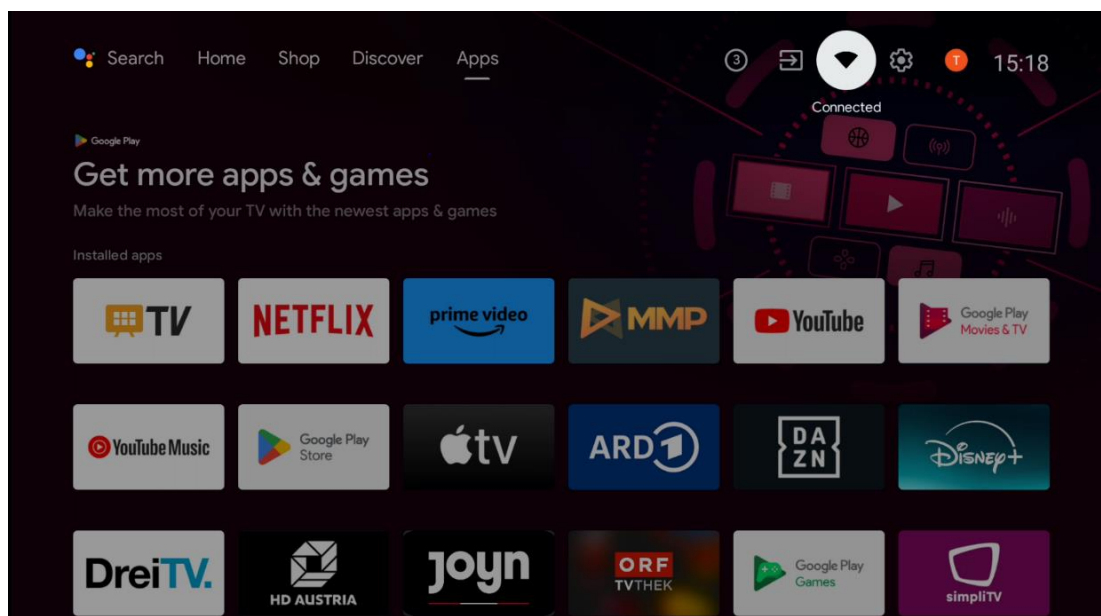

6.8 Iestatījumi

Lai parādītu TV iestatījumus, sākuma ekrānā izvēlieties ikonu Savienots/Ne savienots. Šī izvēlne sīkāk aprakstīta 7. nodaļā.

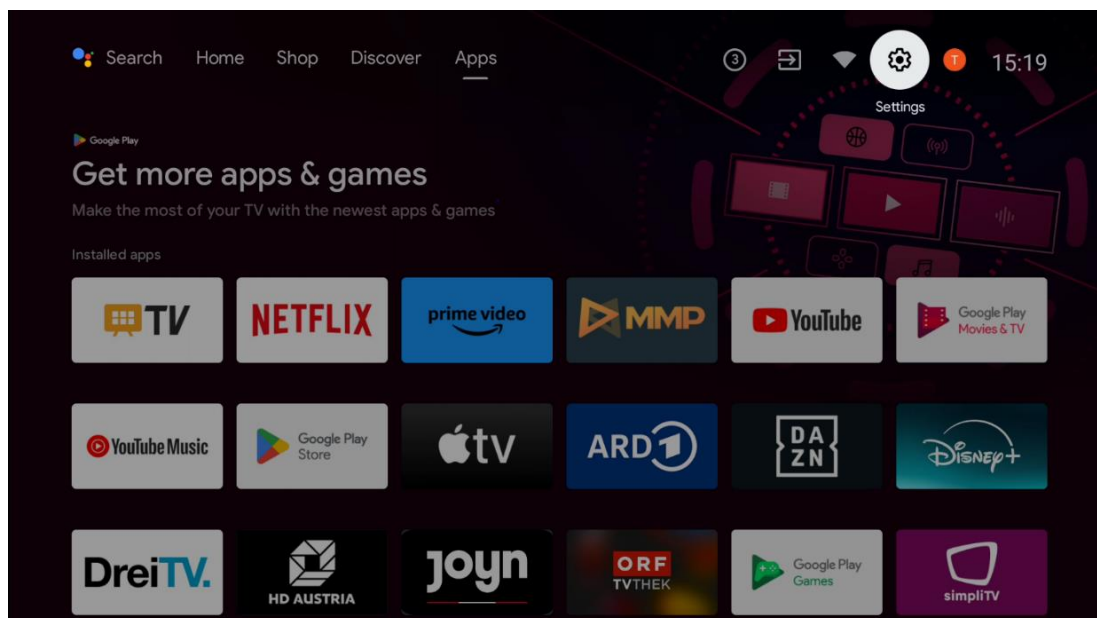

6.9 Google konts

Izvēlieties pogas Profils sākuma ekrānā, lai parādītu televizorā pieteiktos Google kontus, pievienotu papildu Google kontus vai tos noņemt.

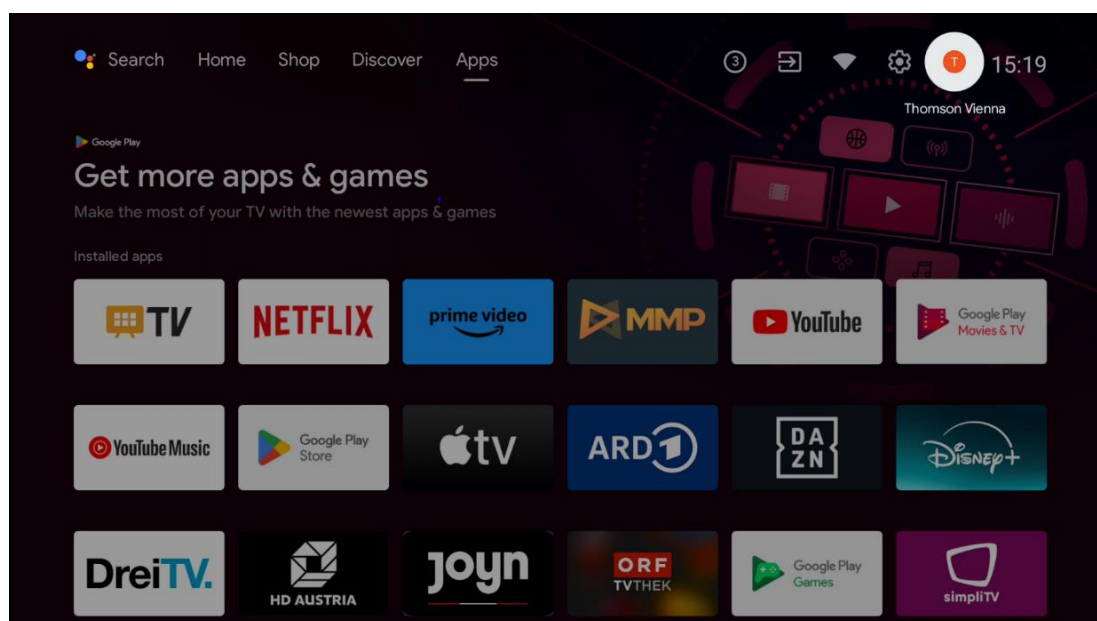

6.10 Iecienītākie lietojumprogrammas

Pirmajā rindā varat skatīt iecienītāko programmu īsceļus. Šeit var atrast arī svarīgākās straumēšanas pakalpojumu programmas, piemēram, Netflix vai YouTube, kā arī Live TV un MMP (multivides atskaņotājs).

Izvēlieties programmu, izmantojot tālvadības pults virziena pogas, un apstipriniet ar pogu **OK**, lai palaistu izvēlēto programmu.

Atlasiet programmu un nospiediet un turiet pogu **Labi**, lai noņemtu atlasīto programmu no rindas Izvēlētākās programmas, pārvietotu to citā vietā vai palaistu to.

Nospiediet simbolu + pirmās rindas beigās, lai pievienotu vēl vienu instalētu programmu izlases sadaļai Izvēles programmas.

Multivides atskaņotāja darbība ir sīkāk aprakstīta 8. nodaļā.

Programmas Live TV darbība ir sīkāk aprakstīta 9. nodaļā.

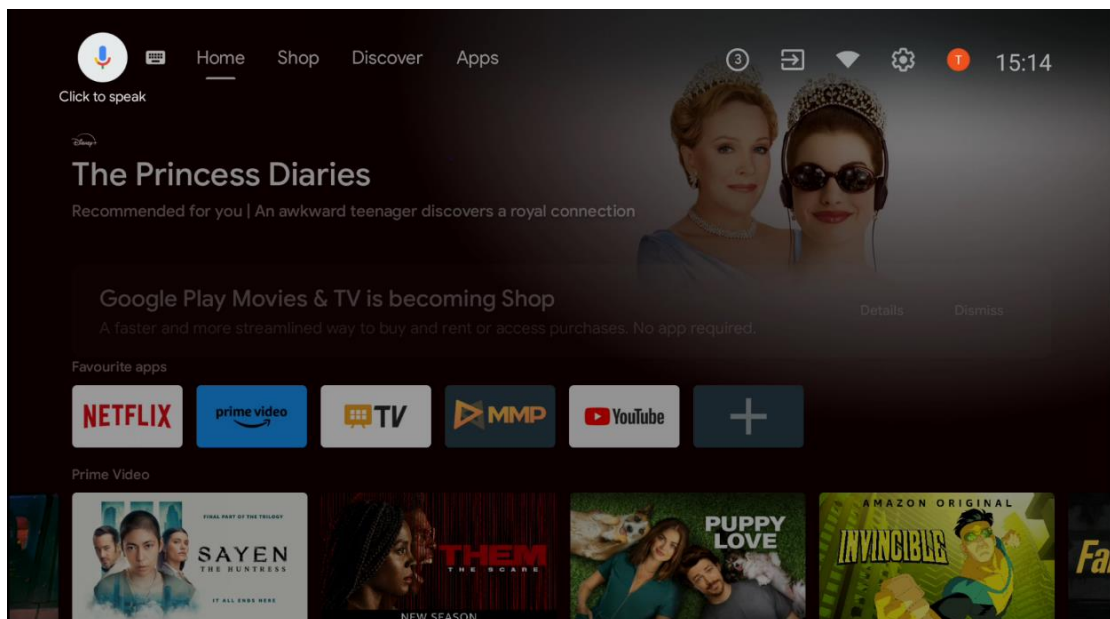

7 Iestatījumi

Iestatījumu izvēlne ir sadalīta šādās sadaļās: Ieteikumi un Vispārīgi iestatījumi.

7.1 Tīkls un internets

Konfigurējiet televizora tīkla iestatījumus, izmantojot šīs izvēlnes opcijas. Lai piekļūtu šai izvēlnei, varat arī izcelt ikonu Savienots/Nepieslēgts sākuma ekrānā un nospiegt **OK**.

Ir pieejamas šādas opcijas:

- **Wi-Fi:** ieslēdziet un izslēdziet bezvadu LAN (WLAN) funkciju. Kad WLAN funkcija ir ieslēgta, tiks parādīti pieejamie bezvadu tīkli. Atlasiet "See all" un nospiediet **OK**, lai redzētu visus tīklus. Izvēlieties vienu no tiem un nospiediet **OK**, lai izveidotu savienojumu. Ja tīkls ir aizsargāts ar paroli, var tikt pieprasīts ievadīt paroli, lai izveidotu savienojumu ar izvēlēto tīklu.
- **Pievienot jaunu tīklu:** Pievienojiet tīklus ar slēptiem SSID.
- **Vienmēr pieejama skenēšana:** Varat ļaut atrašanās vietas pakalpojumam un citām lietotnēm skenēt tīklus pat tad, ja WLAN funkcija ir izslēgta. Nospiediet **OK**, lai to ieslēgtu un izslēgtu.
- **WoW:** ieslēdziet un izslēdziet Wake on WLAN funkciju. Šī funkcija ļauj ieslēgt vai pamodināt televizoru, izmantojot bezvadu tīklu.
- **WoL:** ieslēdziet un izslēdziet Wake on LAN funkciju. Šī funkcija ļauj ieslēgt vai pamodināt televizoru, izmantojot tīklu.
- **Ethernet:** Savienots / nav savienots: Tiek parādīts interneta savienojuma statuss, izmantojot Ethernet, IP un MAC adreses.
- **Proxy iestatījumi:** Iestatiet HTTP starpniekservera iestatījumus pārlūkprogrammai manuāli. Šo starpniekserveri nedrīkst izmantot citas programmas.
- **IP iestatījumi:** Konfigurējiet televizora IP iestatījumus.

7.2 Kanāls

Šajā izvēlnē redzami iestatījumi ir atkarīgi no TV avota (antenas vai kabeļa) vai ierīces, kas ir savienota ar televizoru, kuru esat izvēlējis ar tālvadības pults pogu **Input**.

7.2.1 Kanāla uzstādīšanas režīms - Antena

- **Kanālu skenēšana:** Nospiediet tālvadības pults pogu **OK**, lai veiktu automātisko DVB-T/T2 kanālu meklēšanu. Kad skenēšanas process ir pabeigts, nospiediet pogu **Atpakaļ**, lai atgrieztos iepriekšējā izvēlnē.
- **Atjaunināt skenēšanu:** Iepriekš pievienotie kanāli netiks dzēsti, bet visi jaunatrstie kanāli tiks saglabāti kanālu sarakstā.
- **Viena RF skenēšana:** Izvēlieties RF kanālu, izmantojot virziena pogas pa labi/ pa kreisi. Tiks parādīts izvēlētajā kanāla signāla līmenis un signāla kvalitāte. Nospiediet **OK**, lai sāktu skenēšanu izvēlētajā RF kanālā. Atrastie kanāli tiks saglabāti kanālu sarakstā.
- **Manuāla pakalpojuma atjaunināšana:** Šī funkcija manuāli sāk atjaunināt uztveramos TV/radio kanālus.
- **LCN:** Iestatiet vēlamo LCN. LCN ir loģisko kanālu numuru sistēma, kas organizē pieejamās pārraides saskaņā ar atpazīstamu kanālu numuru secību (ja tāda ir pieejama).
- **Kanāla veikala tips:** Iestatiet veikala tipa izvēli.
- **Izvēlieties mīļāko tīklu:** Izvēlieties savu iecienītāko tīklu. Šī izvēlnes opcija būs aktīva, ja ir pieejams vairāk nekā viens tīkls.

7.2.2 Kanāla uzstādīšanas režīms - kabelis

- **Automātiskā kanālu meklēšana:** Smart TV meklē ciparu un analogos kanālus, kurus var uztvert pa kabeli. Atkarībā no valsts sākotnējās instalēšanas laikā tiek piedāvāti izvēles DVB-C kabeļtelevīzijas pakalpojumu sniedzēji, kas ir uzskaitīti ekrānā Izvēlieties operatoru. Ja DVB-C signālu saņemat no nespēšāzētā kabeļtelevīzijas pakalpojumu sniedzēja, izvēlieties opciju Cits. Nospiediet **OK**, lai sāktu kanālu meklēšanu. Kanālu meklēšanas izvēlnē varat izvēlēties vienu no trim kanālu meklēšanas iespējām: Pilna, Paplašināta vai Ātra.
 - **Pilna:** automātiska visu pieejamo DVB-C kanālu meklēšana.
 - **Uzlabotas:** Automātiska visu pieejamo DVB-C kanālu meklēšana. Lai izmantotu šo opciju, ir jāievada DVB-C pakalpojumu sniedzēja uztveršanas parametri, frekvence un tīkla ID. Izmantojot šo meklēšanas iespēju, kanāli tiek sakārtoti pēc kabeļtelevīzijas pakalpojumu sniedzēju LCN.
 - **Ātri:** Automātiska visu pieejamo DVB-C kanālu meklēšana. Šī meklēšana meklēs visus pieejamos kabeļu transponderus ar standarta simboliem.
- **Viena RF skenēšana:** DVB-C kanālu manuāla meklēšana pēc transpondera frekvences.
- **LCN:** LCN opcijas DVB-C kanālu meklēšanai.
- **Kanāla skenēšanas veids:** Kanālu skenēšanas tips: iestatiet vēlamo skenēšanas tipu.
- **Kanāla veikala tips:** Iestatiet veikala tipa izvēli.

7.3 Konti un pierakstīšanās

Google: Šī opcija būs pieejama, ja esat pierakstījies savā Google kontā. Varat konfigurēt datu sinhronizēšanas preferences vai noņemt reģistrēto kontu televizorā. Izceliet pakalpojumu, kas norādīts sadaļā "Izvēlieties sinhronizētās programmas", un nospiediet **OK**, lai iespējotu/izslēgtu datu sinhronizāciju. Izceliet "Sinhronizēt tagad" un nospiediet **OK**, lai sinhronizētu visus iespējos pakalpojumus vienlaicīgi.

Pievienot kontu: Pievienojiet jaunu kontu pieejamajiem kontiem, pierakstoties tajā.

7.4 Aplikācijas

Pārvaldiet televizorā instalētās programmas. Varat skatīt nesen atvērtās programmas, skatīt visas programmas vai pārvaldīt atļaujas:

- **Nesen atvērtās programmas:** Skatīt nesen atvērtās programmas.
- **Skatīt visas lietotnes:** Skatiet visu televizorā instalēto programmu sarakstu. Varat arī redzēt, cik daudz vietas aizņem katra lietotne. No šejienes varat pārbaudīt lietotņu versijas, sākt vai piespiedu kārtā apturēt to darbību, atinstalēt lejupielādētās lietotnes, pārbaudīt atļaujas un ieslēgt vai izslēgt tās, pārvaldīt paziņojumus, dzēst datus un kešatmiņu un daudz ko citu. Vienkārši izceliet lietotni un nospiediet **OK**, lai piekļūtu pieejamajām opcijām.

- **Atļaujas:** Pārvaldiet instalēto programmu atļaujas un citas funkcijas.
 - **Lietotņu atļaujas:** Programmas tiks sakārtotas pēc atļauju tipa kategorijām. Šajās kategorijās varat iespējojot/aizliegt lietotņu atļaujas.
 - **Īpaša piekļuve lietotnei:** Konfigurējiet lietotnes funkcijas un īpašas atļaujas.
 - **Drošība un ierobežojumi:** Atļaut vai ierobežot programmu instalēšanu no citiem avotiem, kas nav Google Play veikals. Iestatiet televizoru bloķēt vai brīdināt pirms tādu programmu instalēšanas, kas var radīt kaitējumu.

7.5 Ierīces preferences

7.5.1 Par

Šeit varat atrast informāciju par televizora aparatūru un programmatūru, kā arī Android OS un Netflix ESN versiju.

- **Sistēmas atjaunināšana:** Izvēlieties šo izvēlnes opciju un tālvadības pults taustiņā nospiediet **OK**, lai pārbaudītu, vai jūsu televizoram ir pieejams programmatūras atjauninājums.
- **Ierīces nosaukums:** Izvēlieties šo izvēlnes opciju un tālvadības pults taustiņā nospiediet **OK**, lai mainītu nosaukumu vai piešķirtu pielāgotu TV nosaukumu. Tas ir svarīgi, jo televizoram ir jābūt pareizi identificētam jūsu tīklā vai veicot Chromecast funkciju.
- **Rūpnīcas atiestatīšana:** Izvēlieties šo izvēlnes opciju, lai atjaunotu televizora rūpnīcas iestatījumus un no jauna instalētu televizoru.
- **Statuss:** Šajā izvēlnē atradīsiet TV aparatūras informāciju, piemēram, IP adresi, MAC adresi, Bluetooth adresi, sērijas numuru un darbības laiku.
- **Juridiskā informācija:** Šajā izvēlnē atradīsiet televizora juridisko informāciju.

7.5.2 Datums un laiks

Iestatiet datumu un laiku televizorā. Šos datus var atjaunināt automātiski, izmantojot tīklu vai raidījumus. Iestatiet tos atbilstoši videi un savām vēlmēm. Deaktivizējiet opciju "Automātiskais datums un laiks", ja vēlaties mainīt datumu vai laiku manuāli. Pēc tam iestatiet datuma, laika, laika zonas un stundu formāta opcijas.

7.5.3 Taimeris

- **Ieslēgšanas laika tips:** Iestatiet, lai televizors ieslēdzas pats. Iestatiet šo opciju kā On (Ieslēgts) vai Once (Vienreiz), lai iestatītu ieslēgšanas taimeri, iestatiet kā Off (Izslēgts), lai izslēgtu. Ja iestatīts kā Vienreiz, televizors ieslēgsies tikai vienu reizi laikā, kas noteikts opcijā "Automātiskās ieslēgšanās laiks".

- **Automātiskās ieslēgšanas laiks:** Pieejams, ja ir iespējota opcija "Power On Time Type". Iestatiet vēlamo laiku, kad televizoram jāieslēdzas no gaidīšanas režīma, izmantojot virziena pogas, un nospiediet **OK**, lai saglabātu iestatīto laiku.
- Izslēgšanas **laika tips:** Iestatiet, lai televizors izslēgtos pats. Iestatiet šo opciju kā On (Ieslēgts) vai Once (Vienreiz), lai iestatītu izslēgšanas taimeri, bet kā Off (Izslēgts), lai izslēgtu. Ja iestatīts kā Vienreiz, televizors izslēgsies tikai vienu reizi laikā, kas noteikts opcijā Automātiskās izslēgšanās laiks.
- **Automātiskās izslēgšanas laiks:** Pieejams, ja ir iespējota opcija "Izslēgšanas laika tips". Izmantojot virziena pogas, iestatiet vēlamo laiku, kad televizoram jāpāriet gaidīšanas režīmā, un nospiediet **OK**, lai saglabātu iestatīto laiku.

7.5.4 Valoda

Iestatiet televizora izvēlnes valodu.

7.5.5 Tastatūra

Izvēlieties tastatūras veidu un pārvaldiet tastatūras iestatījumus.

7.5.6 Ieejas

Šeit varat atrast informāciju par ierīcēm, kas savienotas ar televizora HDMI ieejām, un HDMI-CEC darbības opcijām.

Pieslēgtā ievade: Skatiet uzskaitītās ierīces, kas pievienotas televizora kompozītajam vai HDMI savienojumam. Varat mainīt savienojuma nosaukumu vai piešķirt individuālu ierīces nosaukumu konkrētiem savienojumiem.

Gaidīšanas režīma ieejas: Skatīt pieejamo HDMI ieeju sarakstu.

Nesavienota ieeja: Skatīt savienojumus, kuriem nav pievienota neviena ierīce.

Patērētāju elektroniskā vadība (CEC)

Izmantojot televizora CEC funkciju, ar televizora tālvadības pulti var darbināt pievienoto ierīci. Šī funkcija izmanto HDMI CEC (Consumer Electronics Control), lai sazinātos ar pievienotajām ierīcēm. Ierīcēm jāatbalsta HDMI CEC un jābūt saistītām ar HDMI savienojumu.

Televizoram ir ieslēgta CEC funkcija. Pārliedzieties, ka visi CEC iestatījumi ir pareizi iestatīti pievienotajā CEC ierīcē. Dažādiem zīmoliem CEC funkcijai ir dažādi nosaukumi. CEC funkcija var nedarboties ar visām ierīcēm. Ja televizoram tiek pievienota ierīce ar HDMI CEC atbalstu, saistītais HDMI ieejas avots tiks pārdēvēts ar pievienotās ierīces nosaukumu.

Lai darbinātu pievienoto CEC ierīci, izvēlnē Ieejas sākuma ekrānā izvēlnē Izvēlne izvēlieties attiecīgo HDMI ieejas avotu. Vai arī nospiediet pogu **Avots**, ja televizors darbojas tiešraides TV režīmā, un sarakstā izvēlieties attiecīgo HDMI ieejas avotu. Lai pārtrauktu šo darbību un atkal

vadītu televizoru, izmantojot tālvadības pulti, nospiediet tālvadības pults **Avots** un pārslēdziet uz citu avotu.

Televizora tālvadības pults var automātiski vadīt ierīci, tiklīdz ir izvēlēts HDMI avots. Tomēr ne visas pogas tiks pārsūtītas uz ierīci. Uz televizora tālvadības pulti reaģēs tikai tās ierīces, kas atbalsta CEC tālvadības pults funkciju.

HDMI vadība ieslēgta/izslēgta: ļauj televizoram kontrolēt HDMI ierīces.

Ierīces automātiskā izslēgšana: HDMI ierīču izslēgšana ar televizoru.

TV automātiskā ieslēgšana: ieslēdziet televizoru ar HDMI ierīci

CEC ierīču saraksts: Skatiet ierīces, kas atbalsta HDMI funkciju un ir savienotas ar televizoru.

HDMI CEC ARC

Televizors atbalsta arī ARC (Audio Return Channel). Šī funkcija ir audio savienojums, kas paredzēts, lai aizstātu citus kabelus starp televizoru un audio sistēmu (A/V uztvērēju vai skaļruņu sistēmu). Savienojiet audio sistēmu ar televizora HDMI 2 ieeju, lai iespējotu ARC funkciju.

Lai aktivizētu ARC funkciju, opcijai Skaļruņi jābūt iestatītai kā Ārējā audio sistēma. Šai opcijai var piekļūt tiešraides TV režīmā vai no sākuma ekrāna, veicot šādu darbību: *TV opcijas > Iestatījumi > Ierīces iestatījumi > Skaņa*. Ja ir aktivizēta ARC funkcija, televizors automātiski izslēgs citas audio izejas. Jūs dzirdēsiet audio tikai no pievienotajām audioierīcēm. Tālvadības pults skaļuma regulēšanas pogas tiks novirzītas uz pievienoto audioierīci. Tas nozīmē, ka ar televizora tālvadības pulti joprojām varēsiet kontrolēt pievienotās ierīces skaļumu.

Piezīme: HDMI ARC tiek atbalstīta tikai caur vienu ieeju, uz kuras īpaši norādīts ARC.

7.5.7 Power

- **Miega taimeris:** iestatiet laiku, pēc kura televizors automātiski izslēdzas un pāriet gaidīšanas režīmā.
- **Attēla izslēgšana:** izvēlieties šo opciju un nospiediet **OK**, lai izslēgtu ekrānu. Nospiediet pogu uz tālvadības pults vai televizora, lai atkal ieslēgtu ekrānu. Ņemiet vērā, ka ekrānu nevar ieslēgt, izmantojot pogas Skaļums +/-, Izslēgt skaņu un Gaidīšanas režīms. Šīs pogas darbosies normāli.
- **Izslēgšanas taimeris:** iestatiet laiku, pēc kura televizors automātiski izslēdzas. Iestatiet kā Izslēgts, lai izslēgtu.
- **Signāla neesamība Automātiska izslēgšanās:** nosaka, kā televizoram rīkoties, ja no pašlaik iestatītā ieejas avota netiek konstatēts neviens signāls. Iestatiet laiku, pēc kura vēlaties, lai televizors pats izslēdzas, vai iestatiet kā Izslēgts, lai izslēgtu.
- **Automātiskā miega režīms:** Televizors automātiski pārslēdzas gaidīšanas režīmā: iestatiet, pēc cik ilga bezdarbības perioda televizoram automātiski jāpārslēdzas gaidīšanas režīmā.

7.5.8 Attēls

Šeit varat pielāgot attēla iestatījumus.

Attēlu režīms

Iestatiet attēla režīmu atbilstoši savām vēlmēm vai prasībām. Attēla režīmu var iestatīt uz vienu no šīm opcijām: Lietotājs, Standarta, Spilgts, Sports, Filma, Spēle un Enerģijas taupīšana.

Lietotāja režīms

Atbilstoši izvēlētajam attēla režīmam tiks pielāgots fona apgaismojums, spilgtums, kontrasts, piesātinājums, nokrāsa un asums. Ja kāds no šiem iestatījumiem tiek mainīts manuāli, attēla režīms automātiski tiks mainīts uz Lietotājs, ja tas vēl nav iestatīts kā Lietotājs.

- **Fona apgaismojums:** Ekrāna aizmugurgaisojuma līmeni var regulēt manuāli. Šī opcija nebūs pieejama, ja automātiskais fona apgaismojums nav iestatīts kā Izslēgts.
- **Spilgtums:** Pielāgojiet ekrāna spilgtuma vērtību.
- **Kontrasts:** Pielāgojiet ekrāna kontrasta vērtību.
- **Krāsa:** pielāgo ekrāna krāsu piesātinājuma vērtību.
- **Hue:** Pielāgojiet ekrāna nokrāsas vērtību.
- **Asums:** Pielāgojiet ekrānā redzamo objektu asuma vērtību.

Krāsu temperatūra

Iestatiet vēlamo krāsu temperatūru. Pieejamas lietotāja, vēsās, standarta un siltās opcijas. Varat manuāli pielāgot sarkanās, zaļās un zilās pastiprinājuma vērtības. Ja kāda no šīm vērtībām tiek mainīta manuāli, krāsu temperatūras opcija tiks mainīta uz Lietotājs, ja tā vēl nav iestatīta uz Lietotājs.

Uzlabotie videoklipi

- **DNR:** dinamiskā trokšņu samazināšana (DNR) ir process, kurā no digitālā vai analogā signāla tiek noņemts troksnis. Iestatiet DNR kā zemu, vidēju, spēcīgu vai automātisku vai izslēdziet to.
- **MPEG NR:** MPEG trokšņu samazināšana attīra bloķētu troksni ap kontūrām un fona troksni. Iestatiet MPEG NR kā zemu, vidēju, spēcīgu vai izslēdziet to.
- **Max Vivid:** Šī opcija ievērojami palielina kontrastu, spilgtumu un asumu. Varat to ieslēgt vai izslēgt.
- **Adaptīvā spilgtuma vadība:** Adaptīvā Luma kontrole globāli pielāgo kontrasta iestatījumus atbilstoši satura histogrammai, lai nodrošinātu dziļāku melno un spilgtāku balto krāsu uztveri. Iestatiet Adaptive Luma Control kā zemu, vidēju, spēcīgu vai izslēdziet to.
- **Vietējā kontrasta kontrole:** Vietējā kontrasta uzlabošana mēģina palielināt liela mēroga gaismas un tumsas pāreju izskatu, līdzīgi kā asināšana ar asu masku palielina neliela mēroga malu izskatu.

- **Miesas tonis:** Sejas toņu opcija ļauj precizēt ādas krāsas attēlos, neietekmējot pārējās ekrānā redzamās krāsas.
- **DI filmas režīms:** Tā ir 3:2 vai 2:2 kadences noteikšanas funkcija 24 fps filmu saturam un uzlabo blakusparādības (piemēram, pārklāšanās efektu vai džidera efektu), ko izraisa šīs pull-down metodes. Iestatiet DI filmas režīmu kā automātisko vai izslēdziet to. Šis postenis nav pieejams, ja ir ieslēgta opcija PC režīms (pēc izvēles).
- **Zilais stiepums:** Cilvēka acs vēsākus baltus toņus uztver kā spilgtākus. Blue Stretch funkcija maina vidēji augstu pelēkās krāsas līmeņu baltās krāsas līdzsvaru uz vēsāku krāsu temperatūru. Šo funkciju var ieslēgt vai izslēgt.
- **Datora režīms:** Datora režīms ir režīms, kurā tiek samazināti daži attēla apstrādes algoritmi, lai saglabātu signāla tipu, kāds tas ir. Tas var būt īpaši izmantojams RGB ieejām. Ieslēdziet vai izslēdziet PC režīma funkciju.
- **HDMI RGB diapazons:** Šis iestatījums jāpielāgo atbilstoši HDMI avota ieejas RGB signāla diapazonam. Tas var būt ierobežots diapazons (16-235) vai pilns diapazons (0-255). Iestatiet savu HDMI RGB diapazona izvēli. Ir pieejamas opcijas Auto, Full un Limit. Šis postenis nebūs pieejams, ja ieejas avots nav iestatīts kā HDMI.
- **Zema zilā gaisma:** Pēc atvēršanas samaziniet zilās gaismas attiecību, attēls kļūst dzeltens.

Atiestatīt noklusējuma iestatījumus

Atiestatiet video iestatījumus uz rūpnīcas noklusējuma iestatījumiem.

7.5.9 Skaņa

Šajā izvēlnē varat pielāgot skaņas iestatījumus.

- **Sistēmas skaņas:** Sistēmas skaņa ir skaņa, kas tiek atskaņota, pārvietojoties vai izvēloties objektu televizora ekrānā. Atlasiet šo opciju un nospiediet **OK**, lai ieslēgtu vai izslēgtu šo funkciju.
- **Skaņas stils:** Lai viegli pielāgotu skaņu, varat izvēlēties iepriekš iestatītu iestatījumu. Ir pieejamas lietotāja, standarta, spilgtas, sporta, filmu, mūzikas vai ziņu opcijas. Skaņas iestatījumi tiks pielāgoti atbilstoši izvēlētajam skaņas stilam.
- **Līdzsvars:** Pielāgojiet skaļuma līdzsvaru skaļruņiem un austiņām pa kreisi un pa labi.
- **Basi:** Noregulējiet zemo toņu līmeni.
- **Augstās balsis:** Augsto toņu līmeņa regulēšana.
- **Telpiskās skaņas ieslēgšana/izslēgšana:** aktivizē televizora skaļruņu telpisko skaņu režīmu.
- **Ekvalaizera detaļas:** Ekvalaizera parametru iestatīšana lietotāja skaņas režīmā. Piezīme: Varat izvēlēties kādu no iepriekš instalētajiem skaņas režīmiem, kas tiek piedāvāti šajā izvēlnē, vai iestatīt Balance, Bass, Treble, Surround sound vai Equalizer detail manuāli.
- **Skaļruņa aizkavēšanās:** Regulē skaļruņa skaņas aizkavi.
- **Digitālais izeja:** Iestatiet digitālās skaņas izejas preferences. Pieejamās opcijas ir šādas: Automātiski, Apriet, PCM, Dolby Digital Plus un Dolby Digital
- **Digitālā izejas aizkave:** Regulē SPDIF aiztures aiztures vērtību.

- **Automātiskā skaļuma regulēšana:** Izmantojot automātisko skaļuma regulēšanu, varat iestatīt televizoru, lai automātiski izlīdzinātu pēkšņas skaļuma atšķirības. Parasti reklāmas sākumā vai pārslēdzot kanālu. Atlasiet šo opciju un nospiediet pogu **OK**, lai to ieslēgtu vai izslēgtu.
- **Downmix režīms:** Izvēlieties daudzkanālu audio signālus konvertēt divkanālu audio signālos. Nospiediet **OK**, lai skatītu opcijas un iestatītu. Ir pieejamas Stereo un Surround opcijas. Izceliet vēlamo opciju un nospiediet pogu **OK**, lai iestatītu.
- **Dialoga uzlabotājs:** Tas palīdz uzlabot runāto vārdu skaidrību un saprotamību audio saturā. Tas ir īpaši noderīgs, skatoties filmas, TV raidījumus vai videoklipus, kuros dialogus var būt grūti sadzirdēt fona trokšņu, mūzikas vai skaņas efektu dēļ.
- **Atiestatīt noklusējuma iestatījumus:** Atiestatiet skaņas iestatījumus uz rūpnīcas noklusējuma iestatījumiem.

7.5.10 Uzglabāšana

Šeit varat pārbaudīt, kāds ir jūsu kopējās atmiņas vietas statuss televizorā un pievienotajās ierīcēs. Lai skatītu detalizētu izmantošanas informāciju, izceliet "Iekšējās atmiņas nodaļums" vai "Ārējās atmiņas pievienotā ierīce" un nospiediet **OK**. Tiek parādītas arī pievienoto atmiņas ierīču izmešanas un formatēšanas opcijas. Pēc izvēles varat palielināt atmiņas ietilpību, pieslēdzot ārējo atmiņas ierīci, piemēram, ārējo cieta disku vai USB zibatmiņu, vienam no televizora USB portiem. Varat konfigurēt pievienoto atmiņas ierīci kā televizora atmiņas paplašinājumu.

7.5.11 Sākuma ekrāns

Pielāgojiet sākuma ekrānu. Izvēlieties, kurus kanālus vēlaties parādīt sākuma ekrānā. Organizējiet programmas un spēles, mainiet to secību vai lejupielādējiet papildu programmas un spēles.

Lai uzzinātu vairāk par sākuma ekrāna funkcijām, skatiet šīs lietotāja rokasgrāmatas 6. nodaļu.

7.5.12 Mazumtirdzniecības režīms

Izceliet "Mazumtirdzniecības režīms" un nospiediet **OK**. Ja vēlaties turpināt, izceliet "Next" un nospiediet **OK**. Lai aktivizētu mazumtirdzniecības režīmu, to var iestatīt uz ieslēgts, vai izslēgt, lai to deaktivizētu.

Mazumtirdzniecības režīmā televizora iestatījumi tiek konfigurēti izmantošanai mazumtirdzniecībā, un ekrānā tiek parādītas atbalstītās televizora funkcijas un tehniskā informācija par televizoru. Pēc televizora mazumtirdzniecības režīma aktivizēšanas ekrānā parādīsies paziņojums.

7.5.13 Google palīgs

Izvēlieties savu aktīvo kontu, skatiet atļaujas, atlasiet, kuras lietojumprogrammas jāiekļauj meklēšanas rezultātos, aktivizējiet drošas meklēšanas filtru un skatiet atvērtā pirmkoda licences.

7.5.14 Google Cast

Kad no mobilās ierīces, kas atrodas tajā pašā tīklā, kurā atrodas televizors, tiek palaista funkcija Chromecast, televizors tiek atpazīts kā Google Cast ierīce un ļauj Google palīgam un citiem pakalpojumiem pamodināt televizoru un reaģēt uz pievienotajām Chromecast ierīcēm. No mobilajām ierīcēm uz televizoru būs iespējams straumēt saturu vai vietējo multivides saturu.

Izvēlieties vēlamo Google Cast pieejamību. Jums ir trīs iestatījumu iespējas:

- **Vienmēr:** Televizors vienmēr būs redzams citām ierīcēm, kas atbalsta šo funkciju (pat tad, ja tas ir gaidīšanas režīmā un ekrāns ir izslēgts).
- **Laistīšanas laikā:** Televizors būs redzams tikai tad, kad tiks izmantota funkcija Chromecast.
- **Nekad:** jūsu televizors nebūs redzams citām ierīcēm.

7.5.15 Ekrānsaudzētājs

Pārvaldiet ekrānsaudzētāja opcijas un iestatiet sākuma laiku ekrānsaudzētāja aktivizēšanai, kad ierīce ir neaktīva.

7.5.16 Enerģijas taupītājs

Iestatiet televizora izslēgšanas laiku.

7.5.17 Atrašanās vieta

Šajā izvēlnē varat norādīt, vai jūsu atrašanās vietu var noteikt, izmantojot Wi-Fi, un atļaut vai aizliegt Google un trešo pušu programmām izmantot informāciju par televizora atrašanās vietu.

7.5.18 Lietošana un diagnostika

Automātiska lietošanas datu un diagnostikas informācijas nosūtīšana pakalpojumam Google.

7.5.19 Pieejamība

Šajā izvēlnē ir pieejamas dažādas opcijas, kas atvieglo televizora skatīšanos un tā vadību cilvēkiem ar invaliditāti.

7.5.20 Restartējiet

Izvēloties "Restartēt", televizors tiks restartēts.

7.6 Tālruni un piederumi

Šajā izvēlnes nodaļā ir izskaidrots, kā pie televizora var pieslēgt Bluetooth ierīces, piemēram, skaņu joslu, austiņas, skaļruņus, peli un tastatūru vai spēļu kontrolieri.

- Iestatiet ierīces, kuru vēlaties savienot ar televizoru, pārošanas režīmu.
- Izvēlieties "Pievienot ierīci" un tālvadības pultī nospiediet **OK**, lai sāktu Bluetooth ierīču meklēšanu savienošanas režīmā.
- Pieejamās ierīces tiks atpazītas un parādītas sarakstā.
- Sarakstā atlasiet vēlamo ierīci un nospiediet **OK**, lai sāktu savienošanas procesu ar televizoru.
- Kad savienošanas process ir pabeigts, šajā izvēlnē tiks parādīts Bluetooth savienoto ierīču saraksts.

8 MMP atskaņotājs

Izmantojot MMP atskaņotāju, varat atskaņot multivides datus no ārējām atmiņas ierīcēm.

Savienojiet USB atmiņas ierīci vienā no televizora USB ieejām, lai skatītu fotoattēlus, atskaņotu mūziku vai skatītos video failus, kas saglabāti pievienotajā USB atmiņas ierīcē.

Lai sāktu, sākiat MMP programmu no sākuma ekrāna un atlasiet vēlamo multivides veidu. Pārejiet uz failu, kuru vēlaties atvērt, un nospiediet pogu **Labi**. Lai iegūtu plašāku informāciju par citām pieejamajām pogu funkcijām, sekojiet ekrānā redzamajiem norādījumiem.

Lai atskaņotu multivides failus no ārējām USB atmiņas ierīcēm, varat izmantot arī kādu no multivides atskaņotājiem, kas pieejami lejupielādei Google Play veikalā.

Piezīme:

- Atkarībā no pievienotās USB ierīces atmiņas ietilpības var paiet vairākas sekundes, līdz faili tiek uzskaitīti. Failu atskaņošanas laikā neizņemiet disku.
- Uzglabāšanas ietilpība, kas lielāka par 2 TB, netiek atbalstīta.
- Televizors atpazīst tikai ārējās atmiņas ierīces, kas formatētas **FAT32 vai NTFS** failu sistēmās. Lai formatētu ārējo atmiņas ierīci, izmantojiet klēpj datoru vai datoru.

9 Tiešraide TV

Sākuma ekrānā izvēlieties programmu Live TV un nospiediet **OK**, lai to palaistu. Nospiediet tālvadības pults pogu **Izvēlnes** poga, lai parādītu tiešraides TV izvēlnes opcijas.

9.1 Kanāli

Tiešraides TV režīmā nospiediet **Izvēlnes** pogu. Nospiediet virziena pogu uz augšu, lai parādītu izvēlni "Kanāli".

9.1.1 Elektroniskais programmu ceļvedis (EPG)

Izbaudiet, cik ērta ir elektroniskā programmu ceļveža (EPG) funkcija jūsu televizorā, kas ļauj bez piepūles pārlūkot pašlaik pieejamo kanālu sarakstu. Lūdzu, ņemiet vērā, ka šīs funkcijas pieejamība ir atkarīga no programmas.

Lai tiešraides TV režīmā piekļūtu elektroniskajam programmu ceļvedim, vienkārši izvēlieties šo atbilstošo izvēlnes opciju vai nospiediet tālvadības pults pogu **Guide**. Lai atgrieztos tiešraidē, nospiediet tālvadības pults pogu **Atpakaļ**.

Pārlūkojiet programmu ceļvedi, izmantojot tālvadības pults virziena pogas. Izmantojiet virziena pogas Uz augšu/uz leju vai **programmas +/-** pogas, lai pārlūkotu kanālus, un virziena pogas Pa labi/ pa kreisi, lai izvēlētos vēlamo notikumu izceltajā kanālā. Detalizēta informācija, piemēram, pilns notikuma nosaukums, sākuma un beigu laiks, datums, žanrs un īss apraksts tiks parādīts ekrāna apakšā, ja tas ir pieejams.

Viegli filtrējiet notikumus, nospiežot tālvadības pults **zilo** pogu, piedāvājot dažādas filtrēšanas opcijas, lai ātri atrastu vēlamā veida notikumus. Lai iegūtu plašāku informāciju par izcelto notikumu, nospiediet **dzeltenu** pogu, lai parādītu detalizētu informāciju.

Lai skatītu iepriekšējās vai nākamās dienas notikumus, vienkārši nospiediet attiecīgi **sarkano** vai **zaļo** pogu. Šīs funkcijas tiek piešķirtas tālvadības pults krāsainajām pogām, ja tādas ir pieejamas. Katras pogas specifiskās funkcijas skatiet ekrānā redzamajās instrukcijās.

9.1.2 Kanāls

Lai iegūtu vairāk informācijas, skatiet 9.1. nodaļu.

9.2 TV opcijas

Ir pieejamas šādas opcijas: Avots, Attēls, Skaņa, Enerģija, Paplašinātās opcijas un Iestatījumi.

9.2.1 Avots:

Parādiet pieejamo ievades avotu sarakstu. Izvēlieties vēlamo un nospiediet **OK**, lai pārslēgtos uz šo avotu.

9.2.2 Attēls

Atveriet attēla iestatījumus. Kā pielāgot šos iestatījumus, skatiet sadaļu 7.5.8.

9.2.3 Skaņa

Atveriet skaņas iestatījumus. Kā pielāgot šos iestatījumus, skatiet sadaļu 7.5.9.

9.2.4 Power

Atveriet barošanas iestatījumus. Kā pielāgot šos iestatījumus, skatiet 7.5.7.

9.2.5 Paplašinātās opcijas

Audio

- Audio valoda: Iestatiet vēlamo audio valodu. Vēlamās audio valodas izvēle ir īpaši svarīga TV kanāliem, kas raida vairākās valodās.
- Otrā audio valoda: Iestatiet otro vēlamo
- Skaņu celiņi: Tiek norādītas pieejamās skaņu celiņu opcijas.

Iestatīšana

- Zilais mēmais: Šī funkcija tiek ieslēgta/izslēgta atbilstoši jūsu vēlmēm. Ja šī funkcija ir ieslēgta, ekrānā tiks parādīts zils fons, ja signāls nav pieejams.
- Noklusējuma kanāls: Iestatiet noklusējuma starta kanāla izvēli. Ja izvēles režīms ir iestatīts kā Lietotāja izvēle, būs pieejama opcija Rādīt kanālus. Atlasiet un nospiediet OK, lai skatītu kanālu sarakstu. Izceliet kanālu un nospiediet OK, lai izdarītu izvēli. Izvēlētais kanāls tiks parādīts ikreiz, kad televizors tiks ieslēgts no ātrās gaidīšanas režīma. Ja Atlases režīms ir iestatīts kā Pēdējais stāvoklis, tiks parādīts pēdējais skatītais kanāls.
- Apakšvirsraksts:
 - Analogais subtitrs: Šī opcija tiek iestatīta kā Izslēgts, Ieslēgts vai Izslēgts. Ja ir izvēlēta opcija Mute (Izslēgts), ekrānā tiks rādīti analogie subtitri, bet vienlaikus tiks izslēgti skaļruņi.
 - Digitālais apakšvirsraksts: Iestatiet šo opciju kā Izslēgts vai Ieslēgts.
 - Apakšvirsrakstu dziesmas: Ja ir pieejami, iestatiet subtitru celiņu izvēli, ja tādi ir pieejami.
 - Digitālā subtitru valoda: Iestatiet vienu no minētajām valodas iespējām kā pirmo digitālo subtitru valodu.

- Otrais digitālais subtitru valoda: Iestatiet vienu no norādītajām valodu opcijām kā otro digitālo subtitru valodu. Ja digitālā subtitru valodas opcijā izvēlētā valoda nav pieejama, subtitri tiks rādīti šajā valodā.
- Apakšvirsraksta veids: Iestatiet šo opciju kā normālu vai ar dzirdes traucējumiem. Ja ir atlasīta opcija Hearing Impaired, tā nodrošina subtitru pakalpojumus nedzirdīgiem un vājdzirdīgiem skatītājiem ar papildu aprakstiem.
- Teleteksts:
 - Digitālais teleteksts Valoda: Teleteksta valodas iestatīšana ciparu raidījumiem.
 - Lapas valodas dekodēšana: Teleteksta attēlošanas dekodēšanas lappuses valoda: Iestatiet teleteksta attēlošanas dekodēšanas lappuses valodu.
- Sistēmas informācija: Signāla līmenis, signāla kvalitāte, frekvence u. c.

9.2.6 Iestatījumi

Iestatījumu izvēlne ir detalizēti aprakstīta šīs lietotāja rokasgrāmatas 7. nodaļā Izvēlne.

9.3 Ieraksts

Tiešraides TV režīmā nospiediet pogu **Izvēlne** un pēc tam virziena pogu uz leju, lai parādītu izvēlni "Ierakstīt".

9.3.1 Tūlītēja ierakstīšana

Kamēr skatāties tiešraidī, nospiediet un turiet **Iestatīšanas** pogu. Televizora ekrānā tiks parādīta virtuālā tastatūra. Izvēlieties ikonu Ierakstīt un nospiediet tālvadības pults pogu **OK**, lai sāktu ierakstīšanu. Lai pārtrauktu ierakstīšanu, virtuālajā tastatūrā izvēlieties ikonu Stop.

9.3.2 Ierakstu saraksts

Skatiet visu ierakstīto programmu sarakstu. Izceliet ierakstu un nospiediet **dzeltenu** pogu, lai to dzēstu, vai nospiediet **zilo** pogu, lai parādītu detalizētu informāciju. Izmantojiet **sarkano** un **zaļo** pogu, lai ritinātu lapu uz augšu un uz leju.

9.3.3 Informācija par ierīci

Skatīt pievienotās USB atmiņas ierīces. Izceliet izvēlēto ierīci un nospiediet **OK**, lai redzētu pieejamās opcijas.

- **Iestatiet laika nobīdi:** Atlasiet izvēlēto USB atmiņas ierīci vai tās nodalījumu ierakstīšanai ar laika nobīdi.
- **Iestatīt PVR:** atzīmējiet izvēlēto USB atmiņas ierīci vai tās nodalījumu kā PVR.

- **Formāts:** Formatējiet USB atmiņas ierīci, ko vēlaties izmantot PVR ierakstīšanai. Lūdzu, ņemiet vērā, ka USB atmiņas ierīcei jau jābūt formatētai FAT-32 vai NTFS formātā, lai televizors to atpazītu.
- **Ātruma tests:** Sākt izvēlētas USB atmiņas ierīces ātruma testu. Pēc testa pabeigšanas tiks parādīts testa rezultāts.

9.3.4 Grafiks Saraksts

Varat pievienot atgādinājumus vai ierakstīšanas taimerus, izmantojot saraksta izvēlni Grafiks. Atlasiet Schedule list (Plānu saraksts) un nospiediet **OK**. Iepriekš iestatītie taimeri tiek uzskaitīti, ja tie ir pieejami.

Lai pievienotu taimera ierakstu, dialoga logā atlasiet "Pievienot". Ekrānā tiek parādīta izvēlne "Grafiku saraksts". Varat norādīt taimera veidu, iestatot iespēju Schedule type (Plāna veids) kā Reminder (Atgādinājums) vai Recording (Ierakstīšana). Ja ir iestatīti citi parametri, izceliet "Add" (Pievienot) un nospiediet **OK**. Taimeris tiek pievienots sarakstam.

Ja pieejams, šajā sarakstā esošos taimerus varat arī rediģēt vai dzēst. Izceliet izvēlēto taimeri un nospiediet **OK**. Ekrāna apakšā tiek parādītas Rediģēt un Dzēst opcijas. Izceliet vēlamo opciju un nospiediet **OK**. Kad esat rediģējis taimeri, varat aizstāt esošo taimeri vai pievienot to kā jaunu taimeri. Ja izvēlaties Aizstāt taimeri, tas tiks saglabāts ar jaunajiem iestatījumiem. Ja izvēlaties Pievienot taimeri, tas tiks pievienots sarakstam kā jauns taimeris. Nospiediet **Labi**, lai turpinātu. Ja vēlaties izdzēst taimeri, ekrānā tiek parādīts apstiprinājuma dialogs. Atlasiet "Jā" un nospiediet **OK**, lai izdzēstu izvēlēto taimeri.

Ja divu taimeru laika intervāli pārklājas, tiek parādīts brīdinājuma ziņojums. Vienam un tam pašam laika intervālam nevar iestatīt vairāk nekā vienu taimeri.

Nospiediet pogu **Atpakaļ**, lai aizvērtu grafiku sarakstu.

9.3.5 Laika maiņas režīms

Laika nobīdes ierakstīšanas režīmā programma tiek apturēta televizora ekrānā un vienlaikus fonā ierakstīta uz pievienotā USB datu nesēja. Laika nobīdes ierakstīšanas funkcija vispirms jāaktivizē izvēlnē Izvēlne / Ierakstīt / Ierīces informācija / USB disks / **OK** / Iestatīt laika nobīdi / **OK**

Lai aktivizētu Time Shift ierakstīšanu, skatoties programmu tiešraides TV režīmā, nospiediet un turiet nospiektu pogu **Izvēlne**. Uz ekrāna tiks parādīta virtuālā tastatūra.

- Izvēlieties ikonu Pause un nospiediet **OK**, lai sāktu laika nobīdes ierakstīšanu.
- Izvēlieties ikonu Atskaņot un nospiediet pogu **OK**, lai atsāktu atskaņošanu no punkta, kurā sākāt laika nobīdes ierakstu.
- Izvēlieties simbolu Stop, lai pārtrauktu laika nobīdes ierakstīšanu un turpinātu TV pārraidi

reālajā laikā.

Piezīme: Kad laika nobīdes funkciju izmantojat pirmo reizi, TV ekrānā tiek parādīts cietā diska konfigurācijas dialogs. Izvēlieties piedāvātās konfigurācijas opcijas un izpildiet Time Shift konfigurācijas izvēlnē norādītās darbības. Varat izvēlēties automātisko vai manuālo iestatīšanas režīmu. Manuālajā režīmā varat formatēt USB atmiņas ierīci, ja vēlaties, un norādīt atmiņas vietu, kas tiks izmantota Time Shift ierakstiem.

Radio programmām nav pieejama Time Shift ierakstīšanas funkcija.

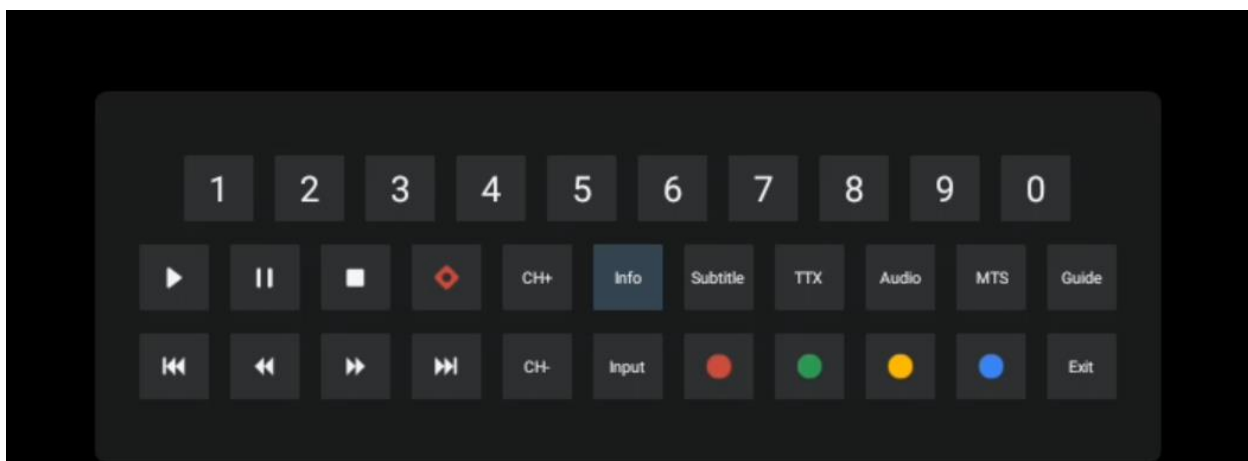

10 Kanālu pārvaldība

Lai rediģētu kanālu sarakstu, vispirms pārliecinieties, ka kanālu iestatījumu izvēlnē ir atspējota LCN funkcija. To var izdarīt kanālu izvēlnē kopā ar citām kanālu pārvaldības opcijām.

- Atveriet programmu Live TV.
- Nospiediet **OK**, lai atvērtu kanālu sarakstu.
- Nospiediet **sarkano** pogu, lai atvērtu kanālu pārvaldību.

Lai atsevišķi rediģētu kanālus, veiciet šādas darbības:

SKIP kanāls

Kad kanālam ir iestatīta iespēja tikt izlaistam, tas vairs netiks rādīts kanālu sarakstā vai programmu ceļvedī pat pēc televizora restartēšanas, taču kanāls netiks dzēsts.

- Izvēlieties Channel Skip.
- Izvēlieties kanālus, kurus vēlaties SKIP.

SWAP kanāls

Pārslēdziet kanālu pozīciju kanālu sarakstā.

- Izvēlieties Channel Swap.
- Izvēlieties kanālu, kuru vēlaties nomainīt (piemēram, 1. kanālu).

- Izvēlieties kanālu, ar kuru vēlaties pārslēgt tā pozīciju (piemēram, 16. kanālu).
- Apstipriniet, nospiežot pogu **OK**.

MOVE kanāls

Pārkārtot kanālu pozīciju kanālu sarakstā.

- Atlasiet Pārvietot kanālu
- Lai mainītu kanāla pozīciju, izvēlieties kanālu, kuru vēlaties PĀRVIENOT (piemēram, 1. kanālu).
- Pārvietojiet to uz numuru, uz kuru vēlaties pārvietot kanālu (piemēram, uz 5. kanālu).
- Pēc pozīcijas izvēles nospiediet tālvadības pults **zilo** pogu - parādīsies brīdinājuma ziņojums.
- Izvēlieties "Jā" un tālvadības pultī nospiediet **OK**. Kanāls tiks pārvietots uz vēlamo pozīciju.

Kanāls EDIT

Pielāgojiet un pārvaldiet televizorā saglabātos kanālus.

- Izvēlieties Channel EDIT
- Izvēlieties kanālu, kuru vēlaties rediģēt (piemēram, 1. kanālu).
- Tagad varat rediģēt kanāla numuru un kanāla nosaukumu.

DELETE Kanāls

Nevēlamo kanālu dzēšana no kanālu saraksta. Ņemiet vērā, ka, lai atkal parādītu iepriekš dzēstos kanālus, būs jāveic kanālu skenēšana.

- Izvēlieties Kanāls Dzēst
- Izvēlieties kanālu, kuru vēlaties dzēst (piemēram, 5. kanālu).
- Nospiediet tālvadības pults **zilo** pogu - parādīsies brīdinājuma ziņojums.
- Izvēlieties "Jā" un tālvadības pultī nospiediet **OK**. Kanāls tiks dzēsts no saraksta.

11 Google Play veikals

Lai piekļūtu dažādām televizoram paredzētajām lietojumprogrammām, atveriet Google Play veikalu. Tāpat kā viedtālrunī, varat bez problēmām instalēt trešo pušu pakalpojumu sniedzēju, uzņēmumu vai spēļu studiju programmas.

Google Play veikalā atradīsiet plašu ar Android TV saderīgu programmu klāstu. Ja televizora Google Play veikalā nevarat atrast konkrētu programmu, bet tā ir pieejama Google Play veikalā mobilajā ierīcē vai planšētdatorā, tas nozīmē, ka programma nav optimizēta vai sertificēta lietošanai Android TV.

Dažkārt dažām viedtālruniņiem izstrādātām lietotnēm nav atbilstošas versijas Android TV. Šādos gadījumos varat straumēt saturu no lietotnes mobilajā ierīcē uz televizoru, izmantojot Google Cast, ja tas tiek atbalstīts.

12 Problēmu novēršana

Nav jaudas	Pārbaudiet, vai televizora maiņstrāvas barošanas kabelis ir vai nav. Ja joprojām nav strāvas, nospiediet ieslēgšanas/izslēgšanas pogu pamatnes aizmugurē, atvienojiet strāvas padevi un pēc 10 sekundēm atkal pievienojiet strāvas padevi. Vēlreiz nospiediet ieslēgšanas/izslēgšanas pogu un ieslēdziet televizoru ar tālvadības pulti.
Signāls netiek saņemts pareizi	Televizorā var parādīties dubulti vai fiktīvi attēli, ja jūsu atrašanās vietas tuvumā ir augstas ēkas vai kalni. Attēlu var regulēt manuāli: skatiet verniusa regulēšanas instrukciju vai noregulējiet ārējās antenas virzienu. Ja izmantojat iekšstelpu antenu, noteiktos apstākļos signāla uztveršana var būt apgrūtināta. Noregulējiet antenas virzienu, lai nodrošinātu optimālu uztveršanu. Ja tas neuzlabo uztveršanu, iespējams, būs jāpārslēdzas uz ārējo antenu.
Nav attēla	Pārbaudiet, vai antenas kabelis aizmugurē ir pareizi pievienots. Skatiet citus kanālus, lai pārlicinātos, vai problēma joprojām pastāv.
Tiek parādīts videoklips bez skaņas	Mēģiniet palielināt skaļumu. Pārbaudiet, vai televizors ir izslēgts.
Audio ir pieejams, bet video nav redzams vai ir mainījies krāsu.	Mēģiniet pielāgot kontrastu un spilgtumu.
Statiskais troksnis ietekmē video un audio kvalitāti	Pārbaudiet, vai aizmugurē esošā antena ir pareizi savienota.
Pārtrauktas līnijas ekrānā	Tādas elektroierīces kā matu fēni, putekļu sūcēji u.c. var traucēt televizora darbību. Izslēdziet šīs ierīces.
Tālvadības pults nedarbojas	Pārbaudiet, vai baterijas ir izvietotas pareizi, vai arī mēģiniet tālvadības pults komplektā izmantot jaunas baterijas. Izmantot tālvadības pulti mazākā attālumā no televizora. Pārbaudiet, vai tālvadības pults ir redzama starp Bluetooth savienotajām ierīcēm nākamajā izvēlnē: Tālruni un piederumi.
Problēmas nav atrisinātas	Ja problēmas joprojām pastāv, nemēģiniet televizoru salabot paši. Lūdzu, sazinieties ar Thomson atbalsta dienestu. Jūs varat sazināties ar viņiem, rakstot uz https://tv.mythomson.com/support/ .

13 Tehniskās specifikācijas

32HA4M44	
Darba spriegums	100-240 V, 50-60 Hz
Līdzstrāvas adaptera specifikācijas (izeja)	19 V/3.42A, 65W
Audio (DTS HD)	nav
Audio izejas jauda	2 x 8
Enerģijas patēriņš (W)	65
Gaidīšanas režīmā patērētā jauda (W)	< 0,5
Svars ar statīvu (kg)	18.1
TV izmēri DxPxV (ar statīvu) (mm)	734x426x1332
Displejs	32"/81 cm
Ekrāna izšķirtspēja	1366x768
Informācija par akumulatoru	Litija jonu akumulators 5000mAh, 14.6V, 73Wh

13.1 Ierobežojumi

Paredzēts lietošanai iekštelpās.

13.2 Licences

Ar nosacījumu, ka tiek veiktas izmaiņas. Nepārtrauktu pētījumu un izstrādes rezultātā var mainīties izstrādājumu tehniskās specifikācijas, dizains un izskats. Google, Google Play, Android TV, Google Cast un citas preču zīmes ir Google LLC preču zīmes. Google Assistant nav pieejams dažās valodās un valstīs. Pakalpojumu pieejamība atšķiras atkarībā no valsts un valodas. Netflix ir Netflix, Inc. reģistrēta preču zīme. Nepieciešama dalība Netflix straumēšanas pakalpojumā. Apple TV ir Apple Inc. preču zīme, kas reģistrēta ASV un citās valstīs un reģionos. Wi-Fi ir Wi-Fi Alliance® reģistrēta preču zīme. Termini HDMI un HDMI High-Definition Multimedia Interface, kā arī HDMI logotips ir HDMI Licensing Administrator, Inc. preču zīmes vai reģistrētas preču zīmes ASV un citās valstīs. Ražots saskaņā ar Dolby Laboratories licenci. Dolby, Dolby Audio un dubultās D simbols ir Dolby Laboratories Licensing Corporation preču zīmes. Visas tiesības aizsargātas. Visi produktu nosaukumi ir attiecīgo īpašnieku preču zīmes vai reģistrētas preču zīmes. ©2025 StreamView GmbH, Franz-Josefs-Kai 1, 1010 Vīne, Austrija, contact@streamview.com. Par šī produkta ražošanu un pārdošanu atbild StreamView GmbH. THOMSON un THOMSON logotips ir preču zīmes, ko StreamView GmbH izmanto saskaņā ar licenci - papildu informācija www.thomson-brand.com.