

THOMSON

easy**tv**

Посібник користувача

ВАЖЛИВО

Будь ласка, уважно прочитайте цей посібник перед встановленням та експлуатацією телевізора.
Тримайте цей посібник під рукою для подальшого використання

<https://www.mythomson.com/>

<https://tv.mythomson.com/en/Support/FAQs/>

<https://tv.mythomson.com/Support/Product-Registration/>

ЗМІСТ

1. Інформація про безпеку	3	6.2. Фільтр шумів на зображенні	20
1.1. Маркування на виробі	4	7. Звукове меню	20
1.2. Спрощена декларація відповідності ЄС	5	7.1. Звукові режими	21
1.3. Захист персональних даних	5	8. Меню налаштування годинника.....	22
2. Початок роботи та встановлення ніжок.....	6	8.1. Налаштування таймеру вимкнення	23
2.1. Розпакування та встановлення	6	8.2. Автоматичне вимикання.....	23
2.2. Попередження перед кріпленням на стіну ...	7	8.3. Налаштування авто-зникнення меню	24
3. З'єднання та кнопки	7	9. Меню блокування	24
3.1. Кнопка на телевізорі.....	7	9.1. Блокування системи	24
3.2. З'єднання та порти	8	9.2. Встановити пароль.....	25
3.3. Пульт дистанційного керування.....	9	9.3. Блокування каналу	25
4. Встановлення телевізора	10	9.4. Батьківські обмеження.....	26
4.1. Підготовки телевізора	10	10. Готельний режим	27
4.2. Початкове налаштування.....	10	Блокування джерела.....	27
4.3. Налаштування цифрового тюнера (DTV)....	11	Джерело за замовчуванням.....	27
4.4. Автоматичний пошук каналів.....	12	Програма за замовчуванням	27
5. Управління в головному меню	13	Максимальна гучність	27
5.1. Меню каналів	13	11. Меню налаштувань.....	28
5.2. Налаштування аналогового тюнера	13	11.1. Мова меню.....	29
5.3. Налаштування цифрового тюнера.....	14	11.2. Мова ТТ (телетексту)	29
5.4. Редагування програм ТБ.....	14	11.3. Мови звучання.....	29
5.5. Налаштування запису каналів за розкладом15		11.4. Мова субтитрів.....	30
5.6. Інформація про сигнал	16	11.5. Функція для користувачів з вадами слуху.30	
5.7. Автоналаштування - супутник (DVB-S)	17	11.6. Функція запису PVR.....	30
5.8. Налаштування супутникової антени.....	18	11.7. Співвідношення сторін.....	31
6. Меню зображень.....	18	11.8. Синій екран	32
6.1. Режим типу відображення	19	11.9. Перше встановлення.....	32
Температура кольору.....	19	11.11. Оновлення ПЗ (USB).....	32

11.12. Режими: Домашній /Магазинний	32	12.4. Меню Тексти	36
11.13. HDMI СЕС (якщо підтримується HDMI СЕС/ARC).....	33	13. Усунення несправностей	37
12. Робота з медіа контентом.....	33	14. Технічні характеристики	38
12.1. Меню фотографій.....	33	15. Обмеження для використання в країнах	38
12.2. Меню Музика.....	34	16. Ліцензії.....	39
12.3. Меню Фільми.....	36		

1. Інформація про безпеку

РИЗИК УРАЖЕННЯ ЕЛЕКТРИЧНИМ СТРУМОМ!

Цей пристрій працює під високою напругою. Щоб зменшити ризик ураження електричним струмом, не знімайте задню кришку пристрою, звертайтеся по ремонтних питань до авторизованого сервісу.



На час екстремальних погодних умов (блискавки, сильний вітер) або у випадку вашої тривалою відсутності (відпустка) - від'єднуйте телевізор від електромережі.

Штепсельна електрична вилка призначена для підключення телевізора до електромережі, завжди залишайте вільний доступ до неї. Поки телевізор не від'єднаний від мережі, він споживає електричну енергію навіть в режимі очікування.

Примітка: Дотримуйтесь інструкцій на екрані для правильної роботи з потрібними функціями.

Увага: Будь ласка, повністю прочитайте цю інструкцію перед запуском та експлуатацією.

ПОПЕРЕДЖЕННЯ

Цей пристрій призначений для користувачів (також дітей), які можуть користуватися ним без нагляду, та вже мають досвід роботи з подібними пристроями. Однак, якщо вони не були проінструктовані щодо безпечного користування або їм потрібен нагляд, вони не можуть користуватись телевізором самостійно.

- Використовуйте телевізор на висоті менше за 2 тисячі метрів над рівнем моря, в сухих місцях і в регіонах з помірним або тропічним кліматом.
- Телевізор призначений для домашнього використання, але може використовуватися в громадських місцях.
- Залиште принаймні 10 см вільного простору навколо телевізора для вентиляції. Не перекривайте вентиляційні отвори предметами.
- Штепсельна вилка шнура живлення повинна бути легкодоступною. Не ставте телевізор або меблі на шнур живлення, щоб уникнути пошкоджень. Не тягніть силою шнур живлення до себе. Не торкайтеся мокрими руками шнура живлення/вилки. Не робіть вузлів на шнурі живлення і не перекручуйте з іншими шнурами.
- Уникайте потрапляння крапель або бризок рідини на телевізор і не ставте на нього або над ним предмети з рідиною.
- Уникайте прямого сонячного світла і відкритого вогню поруч з телевізором.
- Уникайте встановлення телевізора поруч з джерелами тепла, такими як електрообігрівачі, радіатори тощо.
- Не ставте телевізор на підлогу та похилі поверхні.
- Зберігайте поліетиленові пакети в місцях, недоступних для немовлят, дітей і домашніх тварин, щоб уникнути ризику задухи.
- Надійно прикріпіть ніжки/підставку до телевізора і затягніть гвинти.
- Не викидайте батареї у вогонь або разом з небезпечними чи легкозаймистими матеріалами.

- Не встановлюйте телевізор поблизу джерел тепла і не заблокуйте доступ до розетки.
- Не розміщуйте телевізор у вбудованій установці без належної вентиляції або дотримання інструкцій виробника.
- Відключайте пристрій від мережі під час грози або тривалої відсутності використання.
- Уникайте впливу дощу або вологи на пристрій.
- Залишайте штепсельну вилку доступною для відключення і встановіть розетку поруч з телевізором.
- Використовуйте тільки насадки/аксесуари, рекомендовані виробником.
- Не залишайте батареї під дією високої температури. Уникайте надмірного звукового тиску від навушників.
- Уникайте використання пристрою поблизу води.

Можна чистити тільки сухою ганчіркою.



Перш за все, ніколи не дозволяйте нікому, особливо дітям, тиснути або ударяти по екрану, а також вставляти предмети в отвори, щілини або будь-які інші отвори в корпусі пристрою.

1.1. Маркування на виробі

На виробі використовуються символи для позначення обмежень, застережень та інструкцій з техніки безпеки. Будь ласка, обов'язково ознайомтесь з цими символами для забезпечення безпечного користування приладом.



Обладнання класу II: цей прилад спеціально розроблений таким чином, що не потребує підключення до заземлення для безпечного використання.



Ця маркування означає, що ви не можете просто викинути цей продукт разом зі звичайними сміттям. Будь ласка, відповідально поведіться з ним і віддайте на утилізацію, щоб сприяти повторному використанню матеріалів. Скористайтесь спеціальною системою збору подібних приладів або зверніться до магазину, де ви його придбали.

ПОПЕРЕДЖЕННЯ

Не ковтайте елементи живлення, оскільки це призведе до отруєння та хімічного опіку. Вироби або аксесуари, що постачаються з ними, можуть містити батарейки. Нові та використані батарейки тримайте в недоступному для дітей місці. Якщо відсік для батарейок не закривається надійно, припиніть використання виробу і тримайте його у безпечному віддаленому місці від дітей. Якщо ви маєте підозру на проковтнення батарейки або їх потрапляння всередину тіла, негайно зверніться за медичною допомогою.

Телевізор може впасти, спричинивши серйозні травми або смерть. Багатьох травм, особливо у дітей, можна уникнути, дотримуючись простих запобіжних заходів, таких як

ЗАВЖДИ використовуйте шафи, підставки або способи кріплення, рекомендовані виробником телевізора.

ЗАВЖДИ використовуйте меблі, які можуть безпечно витримати телевізор.

ЗАВЖДИ переконайтеся, що телевізор не нависає над краєм меблів.

ЗАВЖДИ розповідайте дітям про небезпеку вилазити на меблі, щоб дістатися до телевізора або його елементів керування.

ЗАВЖДИ прокладайте шнури та кабелі, підключені до телевізора, так, щоб про них не можна було спіткнутися, потягнути або схопити.

НІКОЛИ не ставте телевізор на нестійку поверхню.

НІКОЛИ не ставте телевізор на високі меблі (наприклад, шафи або книжкові полиці), не прикріпивши меблі та телевізор до відповідної опори.

НІКОЛИ не ставте телевізор на тканину або інші матеріали, які можуть знаходитися між телевізором і опорними меблями.

НІКОЛИ не кладіть предмети, які можуть спокусити дітей залізити на телевізор, наприклад, іграшки та пульти дистанційного керування, на верхню частину телевізора або меблі, на яких стоїть телевізор.

Телевізор не рекомендується встановлювати вище за 2а метри.

Якщо існуючий телевізор буде збережений і переміщений, слід керуватися тими ж міркуваннями, що і вище.

Пристрої, що підключені до захисного заземлення основної електромережі напряму або через інші пристрої, а також до кабельного ТБ за допомогою коаксіального кабелю, за певних обставин можуть створювати пожежну небезпеку. Тому підключення коаксіальний кабелем має йти через пристрій, що забезпечує електричну ізоляцію нижче певного діапазону частот (гальванічний роз'єднувач або запобіжник).

1.2. Спрощена декларація відповідності ЄС

Цим компанія StreamView заявляє, що радіообладнання типу пристрій Smart TV відповідає вимогам Директиви 2014/53/ЄС.

1.3. Захист персональних даних

Виробники додатків і сервісів можуть збирати і використовувати персональні та технічні дані. Це може бути технічна інформація про телевізор та під'єднані пристрої тощо. Вони можуть використовувати таку інформацію для покращення пристроїв, додатків, сервісів чи технологій, які не ідентифікують вас особисто. Крім того, деякі сторонні сервіси, які вже попередньо встановлені в пристрої або додатково вами після придбання продукту, можуть запитувати реєстрацію із зазначенням ваших персональних даних. Деякі сервіси можуть збирати персональні дані навіть без надання додаткових попереджень. StreamView не несе відповідальності за можливе порушення захисту даних сторонніми сервісами.

2. Початок роботи та встановлення ніжок

Дякуємо, що обрали наш продукт. Незабаром ви зможете з задоволення користуватись своїм новим телевізором. Будь ласка, уважно прочитайте цю інструкцію. Вона містить важливу інформацію, що допоможе опанувати всі функції, безпечно та правильно встановити телевізор.

2.1. Розпакування та встановлення

Вийміть ніжки та телевізор з упаковки і поставте ніжки на стійку та рівну поверхню.

- Використовуйте рівний і стійку поверхню, що триматиме вагу телевізора.
- Уникайте триматися або тиснути на панель екрана телевізора.
- Перевірте телевізор на наявність подряпин або пошкоджень перед встановленням.
- Ніжки відрізняються та позначені як ліва та права.

24-43"

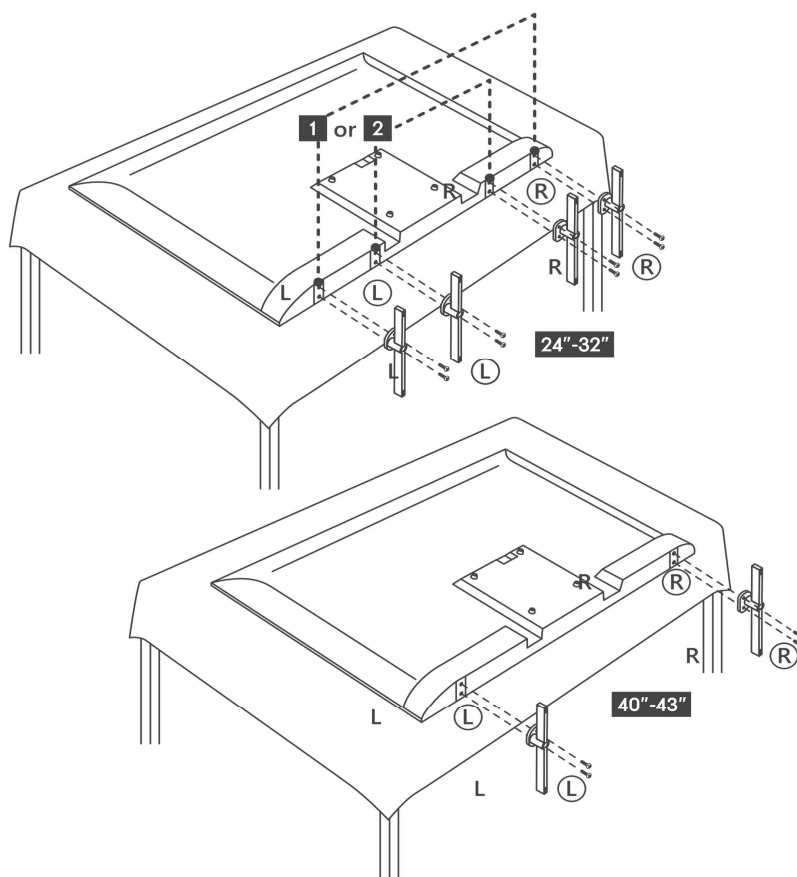
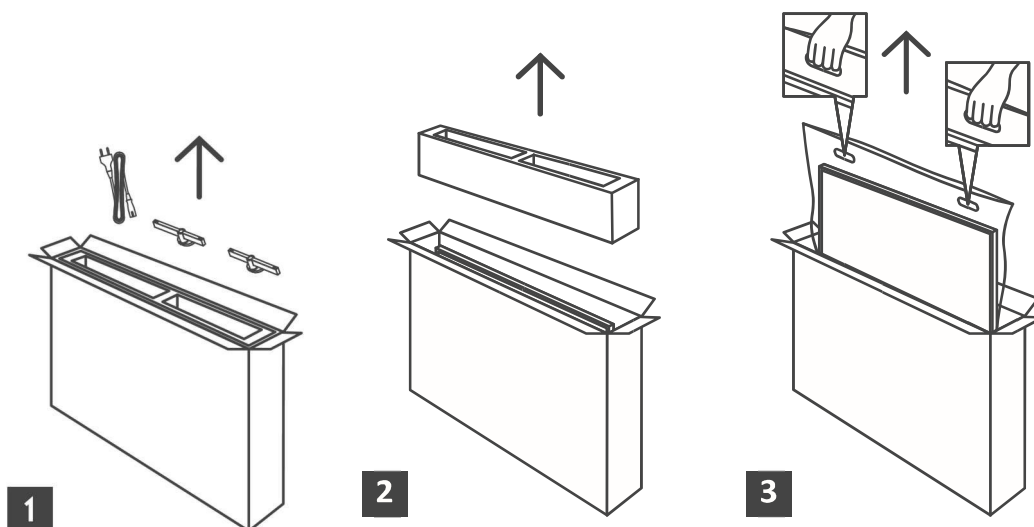

2.2. Попередження перед кріпленням на стіну.

Перед встановленням телевізора на стіну уважно прочитайте інструкцію.

Комплект для настінного кріплення купується окремо. Його можна придбати в спеціалізованому магазині за технічними параметрами телевізора.

Не встановлюйте телевізор на стелі або на похилій стіні.

Використовуйте спеціальні монтажні гвинти, які відповідають технічним параметрам. Міцно затягніть настінні кріпильні гвинти, щоб запобігти падінню телевізора. Не перетягуйте гвинти занадто сильно.

Малюнки та ілюстрації в цьому посібнику користувача надані лише для ознайомлення і можуть відрізнятися від фактичного вигляду виробу. Дизайн і технічні характеристики виробу можуть бути змінені без попереднього повідомлення.

Телевізор також підготовлено для встановлення настінного кронштейна за стандартом VESA. Якщо він не входить до комплекту поставки телевізора, зверніться до місцевого дилера, щоб придбати рекомендований настінний кронштейн.

Отвори та розміри для встановлення настінного кронштейна:

	W (мм)	H (мм)	D (мм)	L (мм)
24	100	100	4 (M4)	6
32	100	100	6 (M6)	8
40	200	200	6 (M6)	8
43	200	200	6 (M6)	8

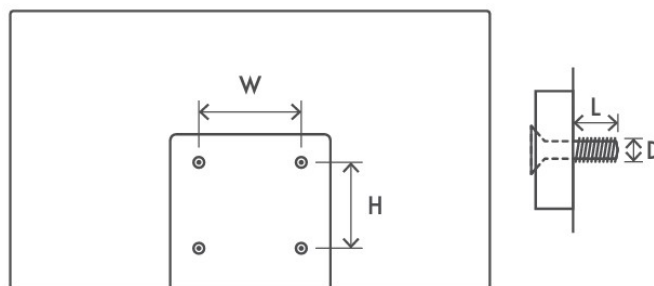

3. З'єднання та кнопки

Увага:



Перш ніж підключати будь які пристрої до телевізора, вимкніть їх від електромережі. Після з'єднання можна ввімкнути пристрої та розпочати користуватися ними.



Уникайте торкання руками роз'ємів HDMI та USB та утримуйтеся від перебування поруч з під'єднаними до них пристроями. Також, стежіть електростатичного розряду особливо під час роботи USB, оскільки це може призвести до пошкодження роботи телевізора.

Примітка: Фактичне розташування портів може змінюватися в різних моделях.

3.1. Кнопка на телевізорі

Натисніть кнопку на нижній грані телевізора (вказано на малюнку), щоб ввімкнути/вимкнути телевізор.

Кнопку телевізора можна активувати або заблокувати за допомогою функції блокування клавіш.

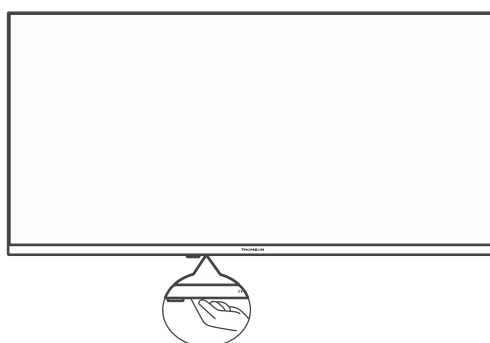

3.2. З'єднання та порти



НАВУШНИКИ



СУПУТНИК
13/18 В 400 мА макс.

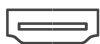

HDMI

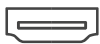
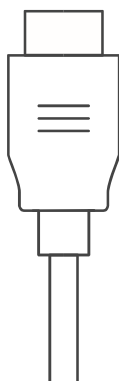

HDMI (ARC)

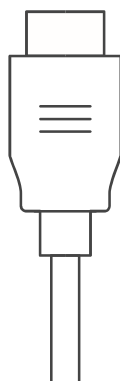

АУДІО ВИХІД
Цифровий коаксіал



USB
5 В макс. 500 мА

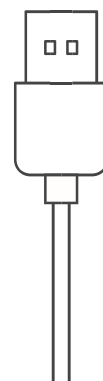

АНТЕНА/DVB-T/C



VIDEO L R
ВХІД AV

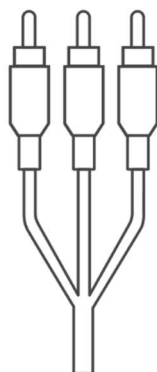

Інтерфейс
CAM модуля

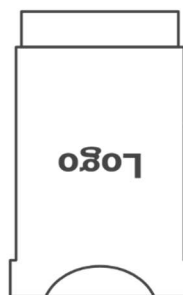

CI+ Modul

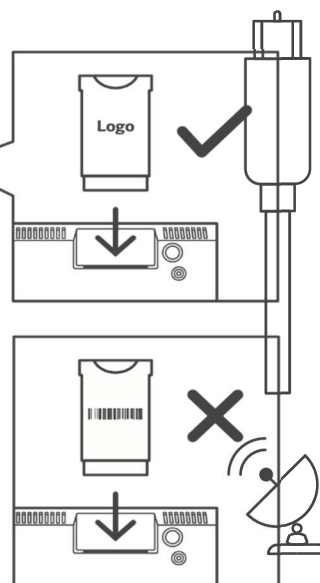

*silicone plug

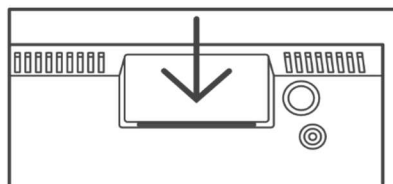

Примітка: Якщо ваша модель має slot для CI-картки (на верхній частині задньої кришки), вставте заглушку в цей slot, коли CI-картка не використовується. Саму силіконову заглушку можна знайти у сумці для аксесуарів.10

3.3. Пульст дистанційного керування



	Кнопка для переходу в режим очікування або повного вимкнення.
	Вибір джерела сигналу (швидкий перехід на попереднє джерело), вихід з будь-якого меню.
0-9	Цифрові кнопки, що дозволяють перемикає канали у режимі перегляду ефіру та вводити цифри в текстове поле на екрані.
TEXT	Відкриває та закриває телетекст під час перегляду ефірного ТВ
SUB	Вмикає та вимикає субтитри, якщо вони доступні.
	Кольорові кнопки: різні функції згідно інструкцій на екрані.
INFO	Відображає інформацію про трансляцію
	НАЛАШТУВАННЯ/МЕНЮ: Відображає меню налаштувань для ефіру, показує доступні параметри, такі як звук та зображення. Якщо ви придбали ПЗ з функцією запису ТВ, утримання кнопки налаштувань протягом 5 секунд відкриє клавіатуру з додатковими функціями.
GUIDE	Відобразити програму телепередач (EPG).
	Навігація по меню, налаштуванням, переміщення екрану, курсору тощо, встановлення часу запису та відображення сторінок у режимі телетексту. Дивіться інструкції на екрані.
	Ок: Підтвердження вибору, вхід до підменю, перегляд списку каналів у режимі перегляду ефіру. <i>Утримуйте кнопку протягом 5 секунд, щоб увімкнути або вимкнути підсвічування пульта дистанційного керування.</i>
	Назад/Повернутися: Повернення до попереднього екрана меню, перехід на один крок назад, закриття відкритих вікон. Вихід з відтворення мультимедійних файлів і повернення до початкового. <i>Під'єднання пульта ДУ та ТВ.</i>
	Повертає до попереднього каналу
AUDIO	Дозволяє обирати аудіо-доріжку (де можливо).
	Гучність +/-: Регулювання гучності звуку на телевізорі.
	Вимкнути звук: Повністю вимикає звук телевізора
	Перемикає між каналами ТВ. Прокручування каналів за списком, коли він на екрані ТВ.
	REC Запис (за наявності додаткового ПЗ)
	відтворення/пауза
	Швидка перемотка
	Налаштування та відтворення улюбленої програми.
	З'єднання пульта з ТВ - одночасне натискання кнопки назад та зменшення гучності

4. Встановлення телевізора

4.1. Підготовки телевізора

Розмістіть телевізор на стійкій підставці, яка може витримати його вагу. Уникайте розташування телевізора близько до джерел води або тепла, таких як лампи, свічки, батареї опалення чи обігрівачі. Також важливо не перекривати повністю або частково вентиляційні отвори на задній панелі телевізора, щоб забезпечити відведення тепла.

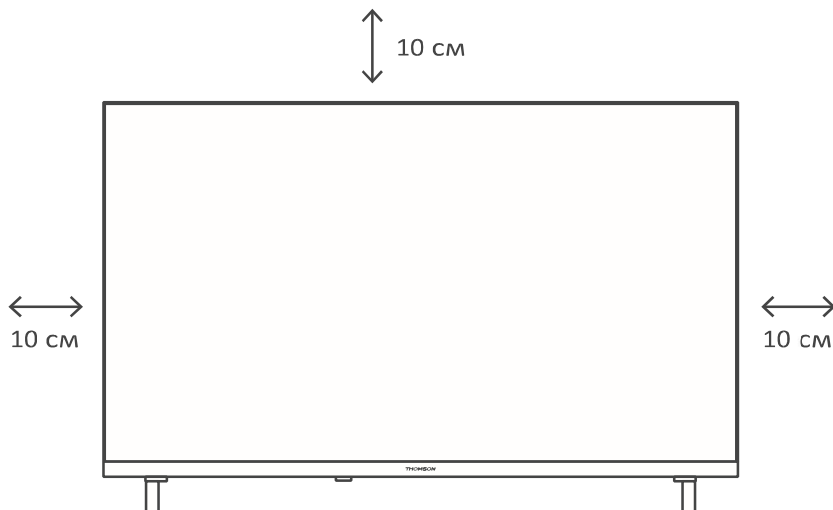

Підключіть антену та живлення.

1. Підключіть кабель антени до гнізда антени на задній панелі телевізора.
2. Підключіть шнур живлення до телевізора (змінний струм 100-240 В ~ 50/60 Гц). Телевізор перейде в режим очікування (загориться червоний індикатор).
3. Увімкніть телевізор, натиснувши кнопку живлення на телевізорі або кнопку живлення на пульті дистанційного керування.

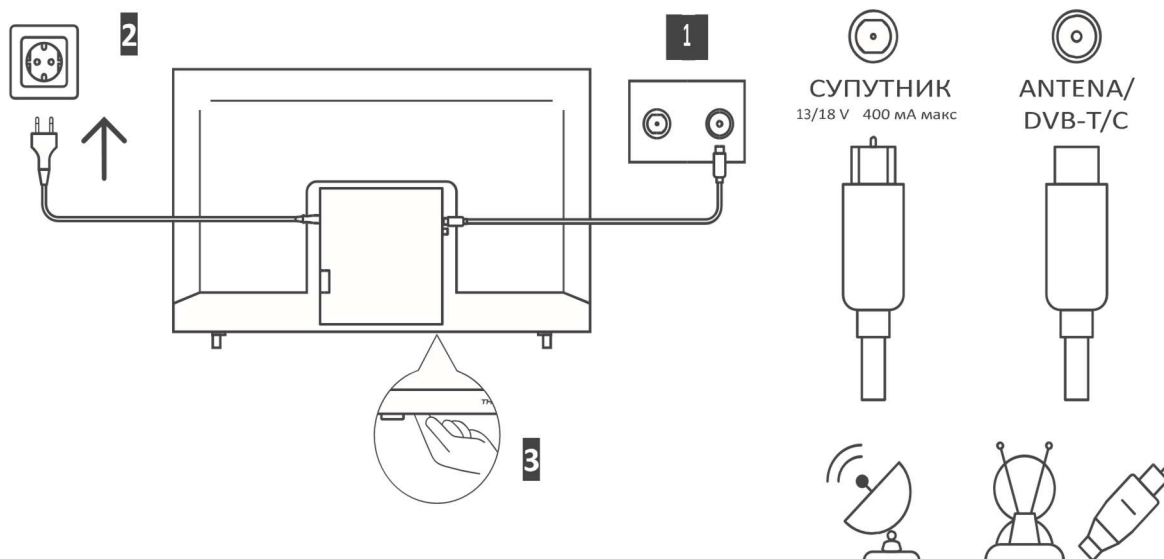

4.2. Початкове налаштування

Під час першого початкового налаштування екранний майстер налаштувань допоможе вам налаштувати телевізор. Будь ласка, дотримуйтесь інструкцій, щоб правильно налаштувати телевізор.

Підключіть радіочастотний кабель від входу телевізора з назвою "RF-In" до гнізда телевізійної антени.

4.2.1 Оберіть мову

За допомогою кнопок ◀/▶ оберіть мову та натисніть **OK** для підтвердження.

4.2.2 Оберіть країну

Кнопкою ▼/▲ позначте меню **країни**. Кнопками ◀/▶ виберіть потрібну країну, після цього натисніть **OK** для підтвердження.



4.3. Налаштування цифрового тюнера (DTV).

Кнопками ▼/▲ виберіть тип прийому - DTV, а потім натисніть **OK** для підтвердження.



4.4. Автоматичний пошук каналів

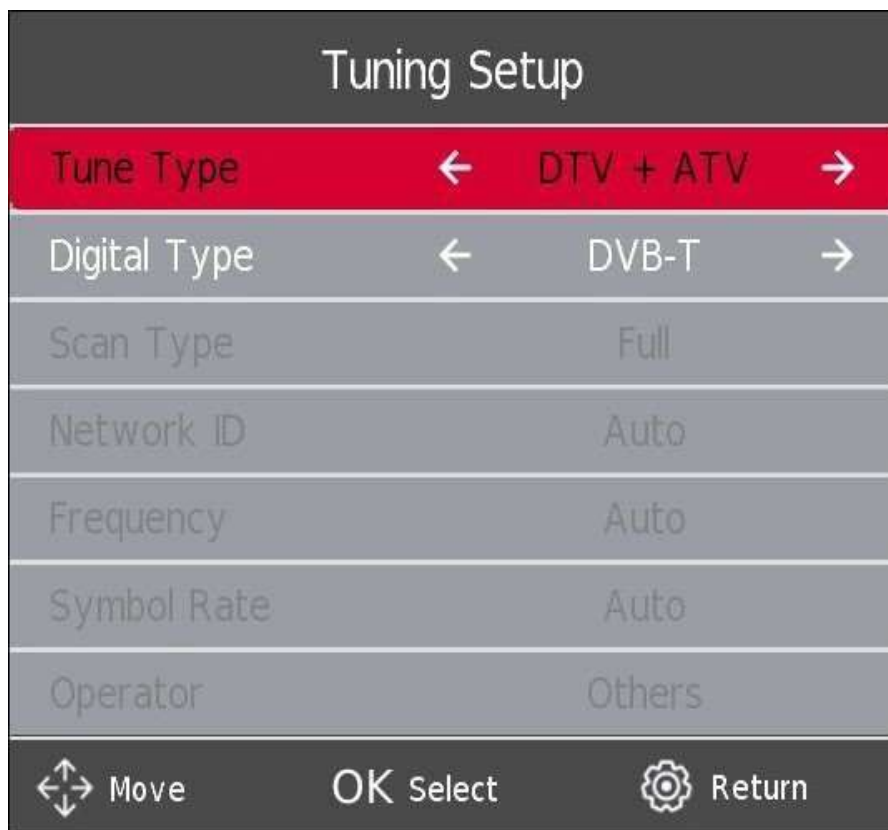

При виборі ATV+DTV буде виконано два сканування окремо. Щоб зупинити перше сканування, необхідно спочатку натиснути кнопку **НАЛАШТУВАННЯ/МЕНЮ**, а потім підтвердити свій вибір кнопкою **ВЛІВО**. Після цього автоматично почнеться друге сканування. Якщо ви хочете перервати друге сканування, натисніть кнопку **НАЛАШТУВАННЯ/МЕНЮ** ще раз і підтвердіть вибір лівою кнопкою.



5. Управління в головному меню

5.1. Меню каналів

Натисніть кнопку **НАЛАШТУВАННЯ/МЕНЮ**, щоб відобразити головне меню.

За допомогою кнопок ◀/▶ виберіть **КАНАЛ** у головному меню.

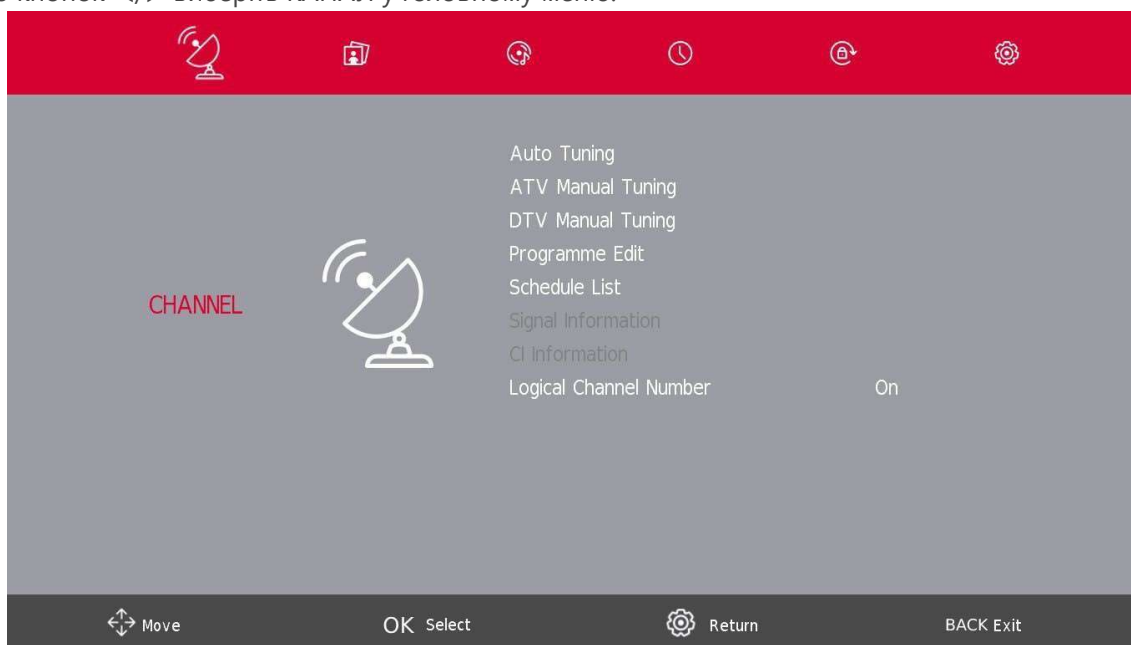

1. Кнопками ▼/▲ виберіть параметр, який ви хочете налаштувати в меню **КАНАЛ**.
2. Натисніть кнопку **OK**, щоб налаштувати.
3. Після завершення налаштування натисніть кнопку **OK** для збереження і повернення до попереднього меню.

5.2. Налаштування аналогового тюнера



Поточний канал: встановіть номер каналу.

Тип декодера оберіть тип декодера кольорового кодування (AUTO, PAL, SECAM)

Звукова система оберіть тип звукової системи.

Підлаштування: налаштуйте канал ТБ невеличкими кроками зміни діапазону.

Пошук почніть пошук каналів

5.3. Налаштування цифрового тюнера

Кнопками ◀/▶ виберіть пункт Налаштування DTV вручну, а потім натисніть кнопку ОК для входу в підменю.
Кнопками ▼/▲ оберіть канал, а потім натисніть кнопку ОК для пошуку програми.



5.4. Редагування програм ТВ

Кнопками ▼/▲ виберіть пункт **Редагування програми**, а потім натисніть кнопку ОК для входу в підменю.



Три кольорові клавіші ●●● - це клавіші швидкого доступу для програмування каналу.

- Спочатку натисніть ▼/▲, щоб виділити канал, який ви хочете вибрати, а потім:
- Натисніть **червону кнопку**, щоб видалити програму зі списку.
- Натисніть **жовту кнопку**, щоб перемістити канал у списку.
- Натисніть **синю кнопку**, щоб пропустити вибраний канал.

- Натисніть кнопку "Ok", щоб додати канал до списку улюблених або видалити його з нього. (Ваш телевізор автоматично пропустить канал, якщо ви використовуєте CH+/- для перегляду каналів).

5.5. Налаштування запису каналів за розкладом

*доступно лише з PVR (ПЗ для запису)

Кнопками ▼/▲ виберіть Список розкладу, а потім натисніть кнопку Ok для входу в підменю. Він доступний у форматі DTV та супутниковому.

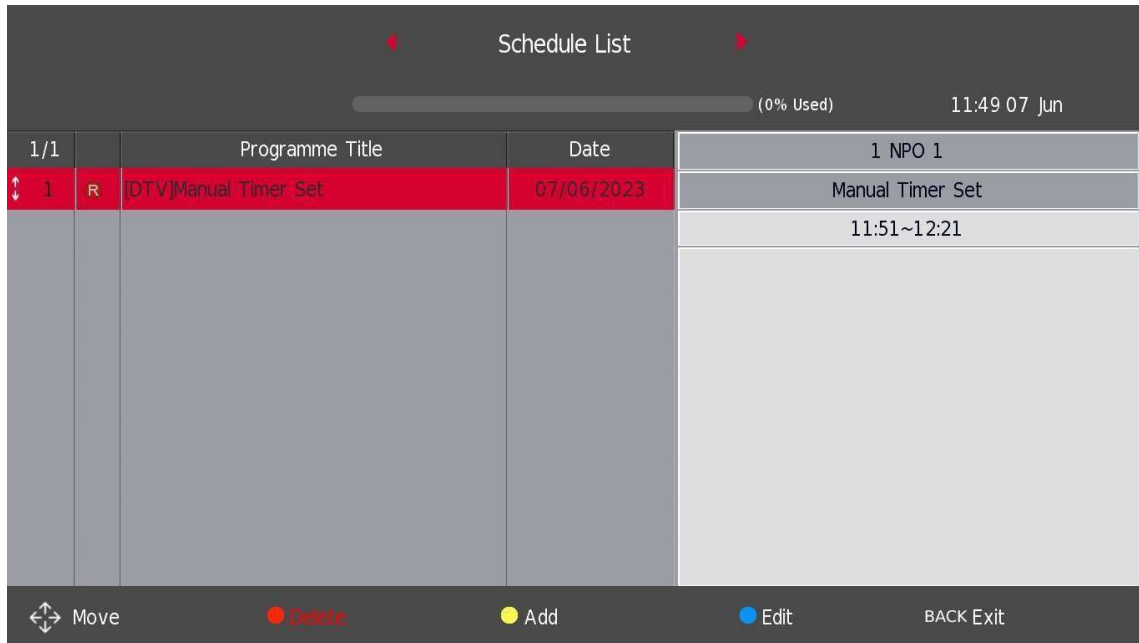

Натисніть **ЖОВТУ** кнопку, щоб увійти в інтерфейс нижче.



Якщо запис за розкладом буде перетинатися з іншим записом – ви отримаєте попередження в повідомленні.



5.6. Інформація про сигнал

Кнопками ▼/▲ виберіть **Інформація про сигнал**, натисніть кнопку **Ok**, щоб переглянути детальну інформацію про сигнал. Доступно лише за наявності сигналу в DTV.

Signal Information	
Channel: 5 (177.50MHz)	
Network ...	
Modulation Unknow	
Quality 100	(Good)
Strength 0	(Weak)

Інформація про CI (якщо підтримується функція CI)

Кнопками ▼/▲ виберіть Інформацію про CI, а потім натисніть кнопку **Ok**, щоб відобразити деталі, якщо ви вставили картку CI.

Список каналів у супутниковому джерелі. (Якщо підтримується функція DVB-S2)

Список розкладів доступний при встановленому програмному забезпеченні PVR

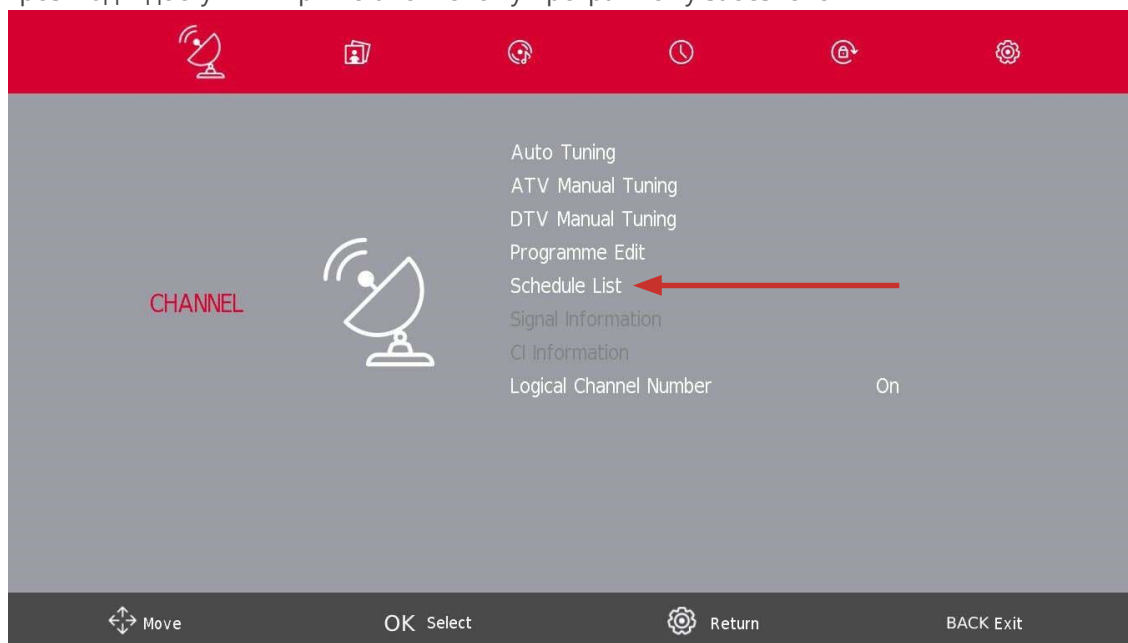

5.8. Налаштування супутникової антени

Кнопками ▼/▲ виберіть **Налаштування супутникової антени**, а потім натисніть кнопку Ok для підтвердження.

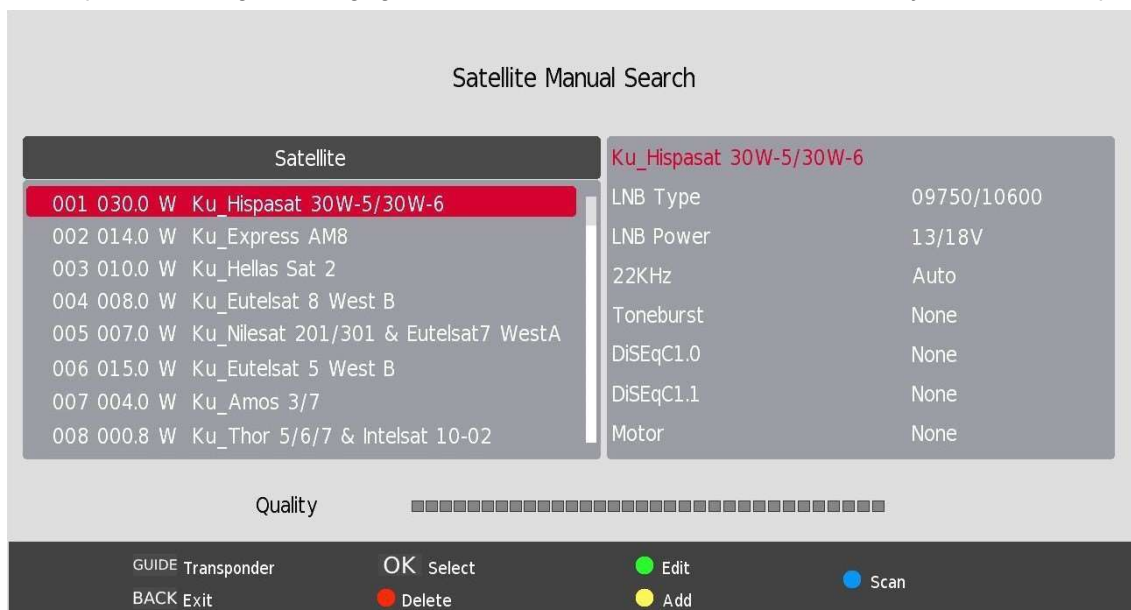

6. Меню зображень

Натисніть кнопку **НАЛАШТУВАННЯ/МЕНЮ**, щоб відобразити головне меню.

За допомогою кнопок ◀/▶ виберіть пункт **ЗОБРАЖЕННЯ** в головному меню.

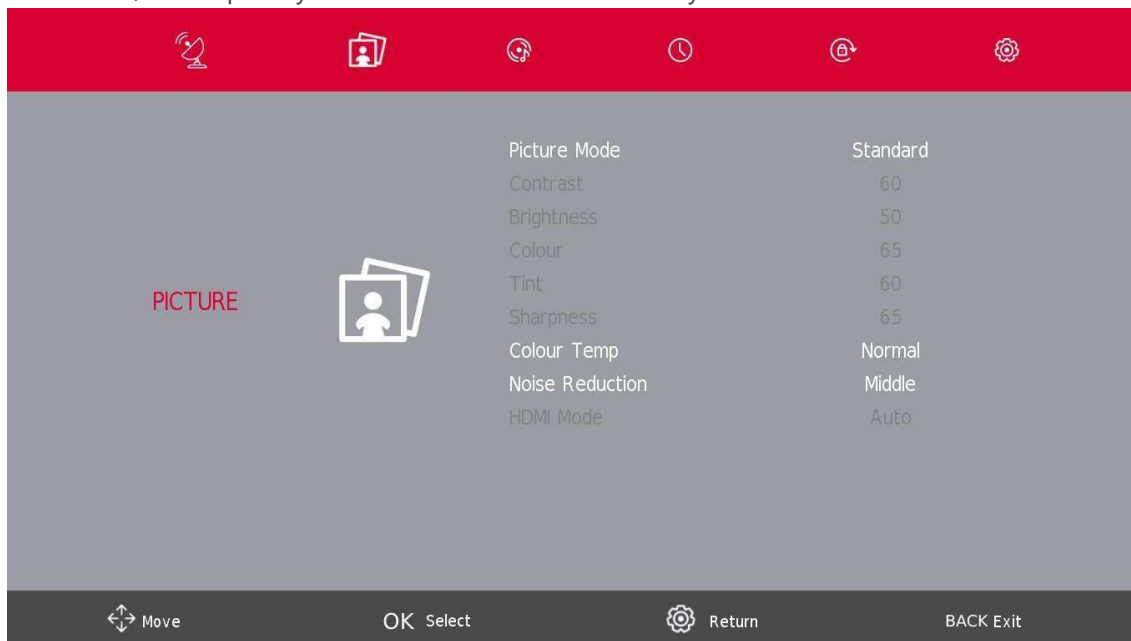

1. За допомогою кнопок ▼/▲ виберіть параметр, який ви хочете налаштувати в меню **ЗОБРАЖЕННЯ**.

2. Натисніть кнопку OK, щоб налаштувати.

3. Після завершення налаштування натисніть кнопку **НАЛАШТУВАННЯ/МЕНЮ** для збереження і кнопку BACK для повернення до попереднього меню.

6.1. Режим типу відображення

Кнопкою ▼/▲ виберіть **Режим відображення**, а потім натисніть кнопку ОК, щоб увійти до підменю.

Ви можете змінювати значення контрастності, яскравості, кольору, різкості та відтінку в вашому Персональному типі зображення.

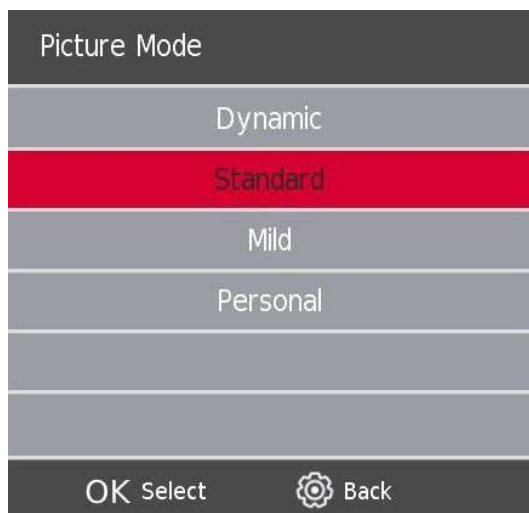

Контрастність / Яскравість / Колір / Відтінок / Різкість

Кнопками ▼/▲ виберіть опцію, а потім натисніть кнопку Ок, щоб налаштувати її.

Контраст Налаштуйте інтенсивність освітлення зображення, різницю між найяскравішими і найтемнішими частинами зображення..

Яскравість Збільшення яскравості робить зображення яскравішим та насиченішим, зокрема світлі області стають яскравішими, а темні - менш темними. Зменшення яскравості може зробити зображення темнішим.

Колір Налаштуйте насиченість кольору відповідно до власних уподобань.

Відтінок Використовується для компенсації зміни кольору при передачі в коді NTSC.

Різкість Збільшення різкості робить контури об'єктів на зображенні більш чіткими та визначеними, що може підвищити рівень деталізації. Зменшення різкості може призвести до пом'якшення контурів та меншої чіткості деталей на зображенні..

Температура кольору Налаштуйте наскільки теплими або холодними здаються кольори на екрані.

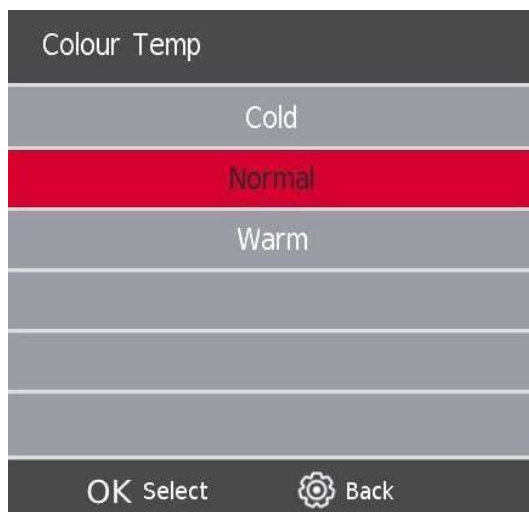

Кнопками ▼/▲ оберіть пункт **Температура кольору**, а потім натисніть кнопку **ОК** для вибору.

Кнопками ▼/▲, оберіть режими: холодний, нормальний, теплий.

6.2. Фільтр шумів на зображенні



Цей параметр допомагає відфільтрувати та зменшити шум на зображенні, а також покращити якість. Але надлишкова фільтрація може призвести до зниження деталізації зображення. Кнопкою ▼/▲ виберіть пункт **Шумозаглушення**, а потім натисніть кнопку **OK**, щоб увійти до підменю.

Вимкнено	Виберіть, щоб зовсім позбутися використання фільтру
Низький	Незначне використання фільтру для невеличких шумів
Середній	Виявляйте та зменшуйте помірний шум у відео.
Високий	Виявляйте та зменшуйте підвищений шум у відео.
За замовчуванням	Автоматичне виявлення рівня шуму та використання фільтру

7. Звукове меню

Натисніть кнопку **НАЛАШТУВАННЯ/МЕНЮ**, щоб потрапити в головне меню.

Натисніть кнопку **OK**, на пункті **ЗВУК** у головному меню.

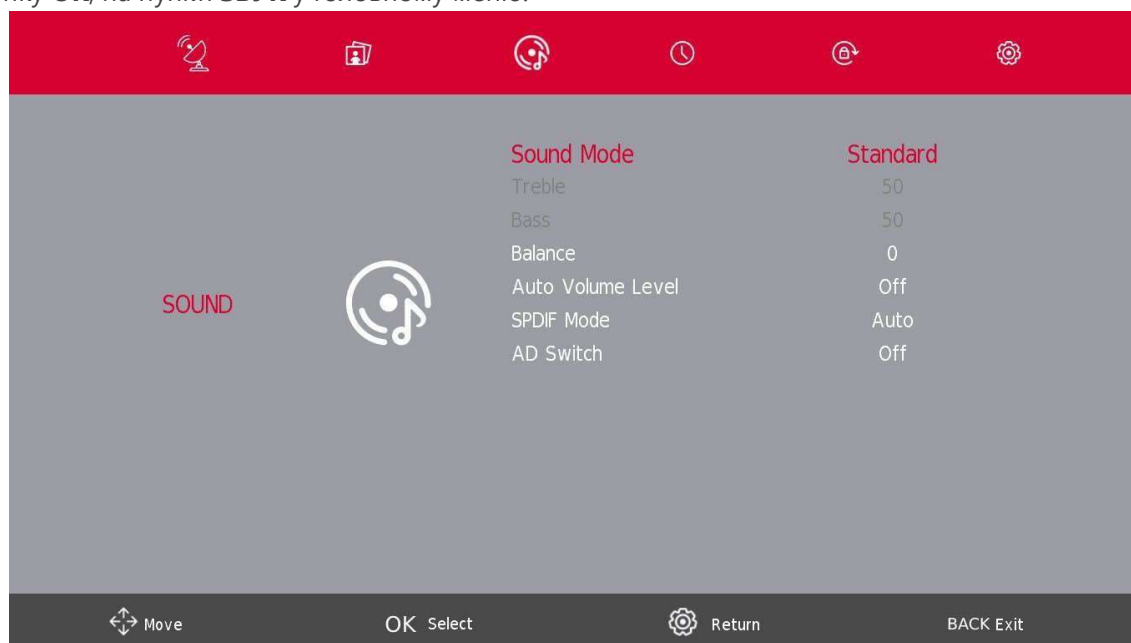

1. Кнопками ▼/▲ виберіть параметр, який ви хочете налаштувати в меню **ЗВУК**.
2. Натисніть кнопку **Ok**, щоб налаштувати.
3. Після завершення налаштування натисніть кнопку **SETTINGS/MENU** для збереження налаштувань і кнопку **BACK** для повернення до попереднього меню.

7.1. Звукові режими

Кнопками ▼/▲ виберіть **Режим звуку**, а потім натисніть кнопку **Ok** для входу до підменю. Натискайте на кнопку ▼/▲ для вибору.

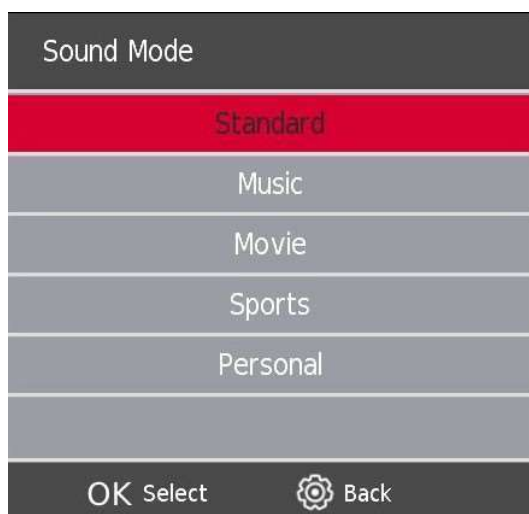

Ви можете змінювати значення параметрів високих і низьких частот, коли звук перебуває в персональному режимі.

Стандартний	Створює збалансований звук у будь-якому середовищі.
Музика	Зберігає оригінальний звук. Підходить для музичних програм.
Фільм	Підсилює високі та низькі частоти для насиченого звучання.
Спорт	Покращує голос для занять спортом.
Персональне	Оберіть, щоб налаштувати параметри зображення по .

ПРИМІТКА:

В персональному режимі доступні для налаштування лише високі та низькі частоти.

Баланс

Кнопками ▼/▲ виберіть потрібну опцію, кнопками ◀/▶ налаштуйте її.

Автоматичний рівень гучності

Кнопками ▼/▲ виберіть Автоматичний рівень гучності, а потім кнопками ◀/▶ виберіть Увімкнути або Вимкнути.

Режим SPDIF (цифровий аудіо вхід)

Кнопками ▼/▲ виберіть Режим SPDIF, потім кнопками ◀/▶ виберіть Вимкнути / PCM / Авто.

Перемикач AD (з аналогового на цифровий)

Кнопкою ▼/▲ виберіть Перемикач AD, потім кнопками ◀/▶ виберіть Увімкнути або Вимкнути.

ПРИМІТКА:

Баланс: Ця функція дозволяє регулювати гучність лівого та правого динаміка окремо.

Автогучність: Ця функція використовується для автоматичного зменшення різниці найгучнішим та найтихішим звуком, щоб позбутися небажаних перепадів у звучанні.

8. Меню налаштування годинника

Натисніть на кнопку **НАЛАШТУВАННЯ/МЕНЮ**, щоб вийти в головне меню. За допомогою кнопок **◀/▶** виберіть у головному меню пункт **ЧАС**.

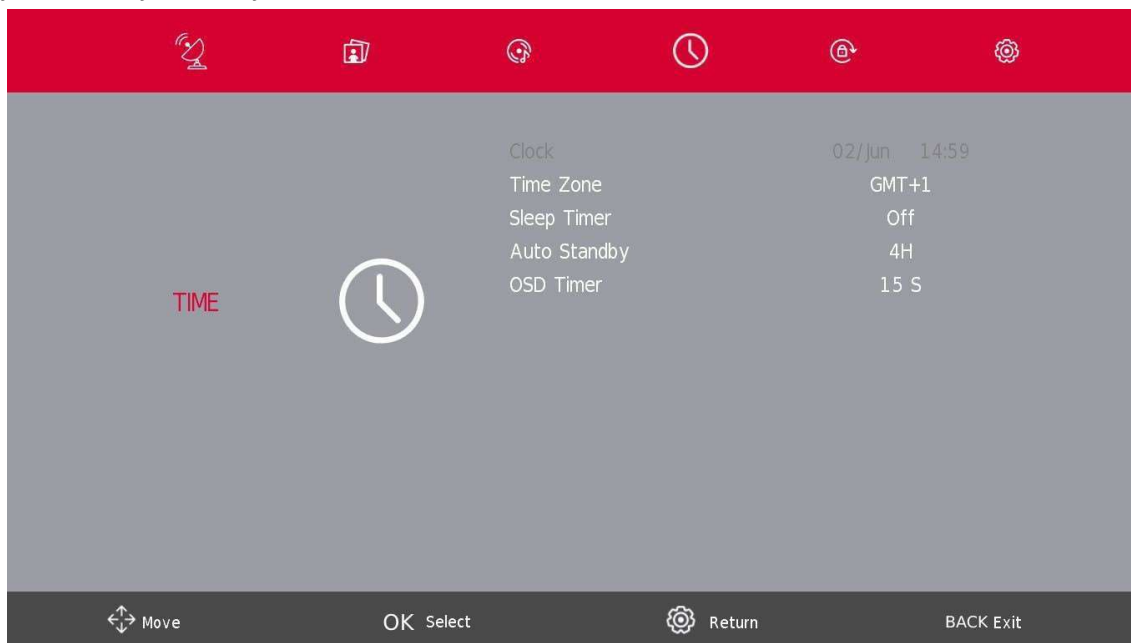

1. Кнопками **▼/▲** виберіть параметр, який ви хочете налаштувати в меню ЧАС.
2. Натисніть кнопку **Ok**, щоб змінити.
3. Після завершення налаштування натисніть кнопку **НАЛАШТУВАННЯ** для збереження і повернення до попереднього меню.

Часовий пояс

Кнопками **▼/▲** виберіть Часовий пояс, а потім натисніть кнопку **OK** для входу в підменю.

Кнопками **▼/▲/ ◀/▶** виберіть часовий пояс.



8.1. Налаштування таймеру вимкнення

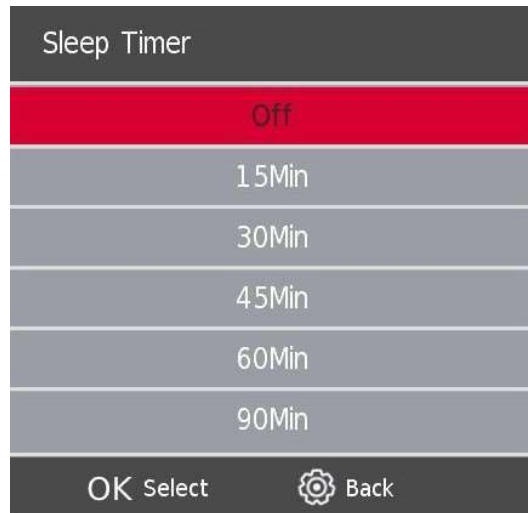

Кнопками ▼/▲виберіть Таймер сну, а потім натисніть ОК для входу в підменю.

Натисніть кнопку ▼/▲, щоб вибрати.

(Доступні варіанти налаштування таймеру: вимкнено, 15хв, 30хв, 45хв, 60хв, 90хв, 120хв, 240хв).

8.2. Автоматичне вимикання



Кнопками ▼/▲виберіть Авто режим очікування, а потім натисніть кнопку ОК для входу в підменю.

Натисніть кнопку ▼/▲, щоб вибрати.

Пояснення: В цьому режимі телевізор переходить в режим очікування (частково вимикається) а відсутності будь яких дій з боку користувача. Кожна дія користувача перезапускає зворотній відлік до автоматичного вимкнення.

8.3. Налаштування авто-зникнення меню



Кнопками ▼/▲ виберіть пункт Таймер, а потім натисніть на кнопку ОК для входу до підменю. Натисніть кнопку ▼/▲, щоб вибрати.

9. Меню блокування

9.1. Блокування системи

Натисніть кнопку НАЛАШТУВАННЯ/МЕНЮ, щоб відобразити головне меню.

За допомогою кнопок ◀/▶ виберіть Блокування в головному меню.

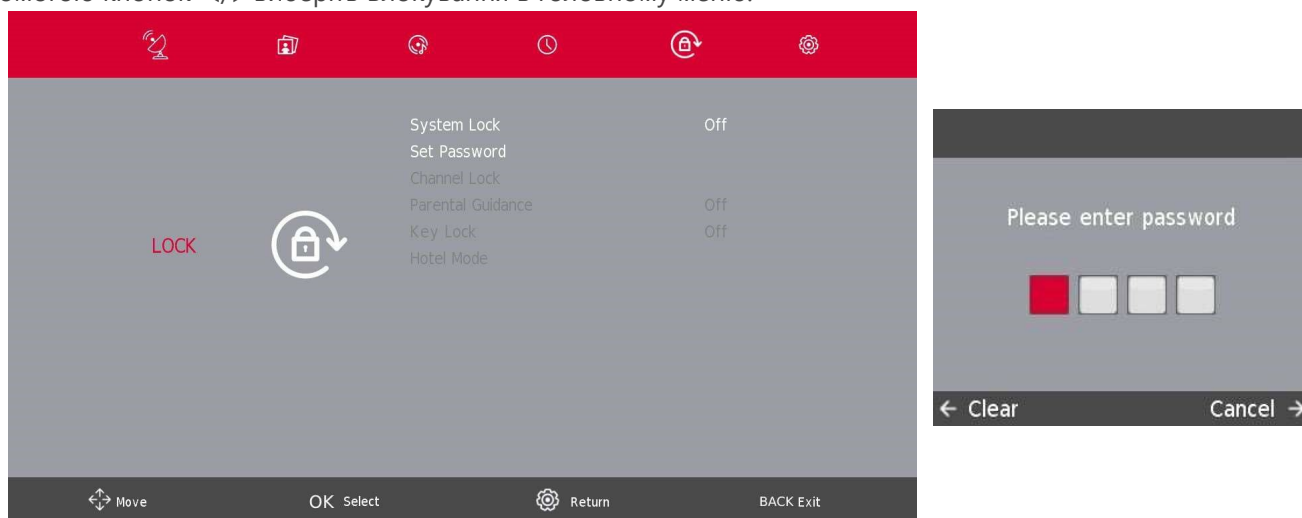

Для того, щоб можна було вибирати опції, блокування системи має бути ВВІМКНЕНО, щоб зробити це, введіть пароль за замовчуванням телевізора 1111. Блокування системи активоване.

1. За допомогою кнопок ▼/▲ виберіть параметр, який ви хочете налаштувати в меню БЛОКУВАННЯ СИСТЕМИ.
2. Натисніть кнопку Ok та ◀/▶, щоб налаштувати.
3. Після завершення налаштування натисніть кнопку НАЛАШТУВАННЯ/МЕНЮ, щоб повернутися до попереднього меню.

9.2. Встановити пароль



Кнопками ▼/▲виберіть Встановити пароль, а потім натисніть **Ok** для входу в підменю для встановлення нового пароля.

Щоб встановити новий пароль, введіть пароль за замовчуванням телевізора **1111** та продовжуйте встановлення нового пароля.

Для відновлення налаштувань телевізора та у випадку, якщо ви забули власний пароль, будь, використовуйте майстер-пін **9876**.

9.3. Блокування каналу



Кнопками ▼/▲виберіть Блокування каналу, а потім натисніть **OK** для входу в підменю для вибору.

Натисніть **зелену** кнопку, щоб заблокувати або розблокувати канал.

9.4. Батьківські обмеження

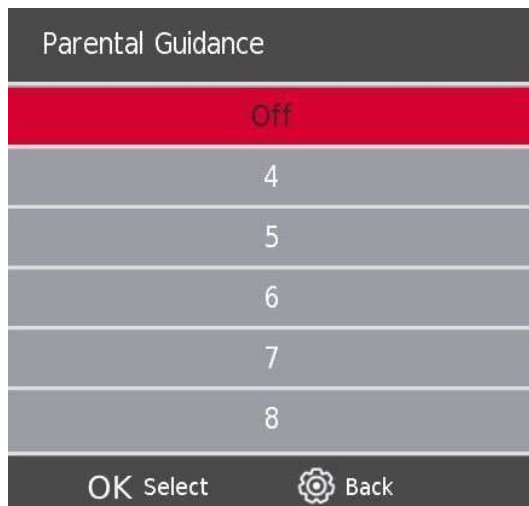

Кнопками ▼/▲виберіть Батьківські обмеження, а потім натисніть кнопку Ok для входу в підменю, щоб вибрати вік, який підходить для ваших дітей.

Блокування клавiш

Кнопкою ▼/▲виберіть Блокування клавiш, потім кнопками ◀/▶виберіть **Вимкнути** або **Увімкнути**. Якщо функцію Блокування клавiш увімкнено, ви не зможете користуватися кнопками на самому ТВ.

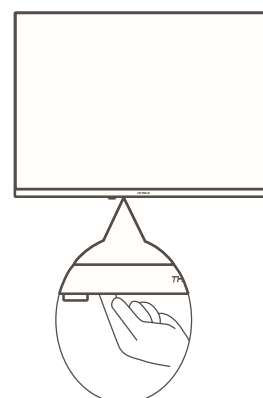
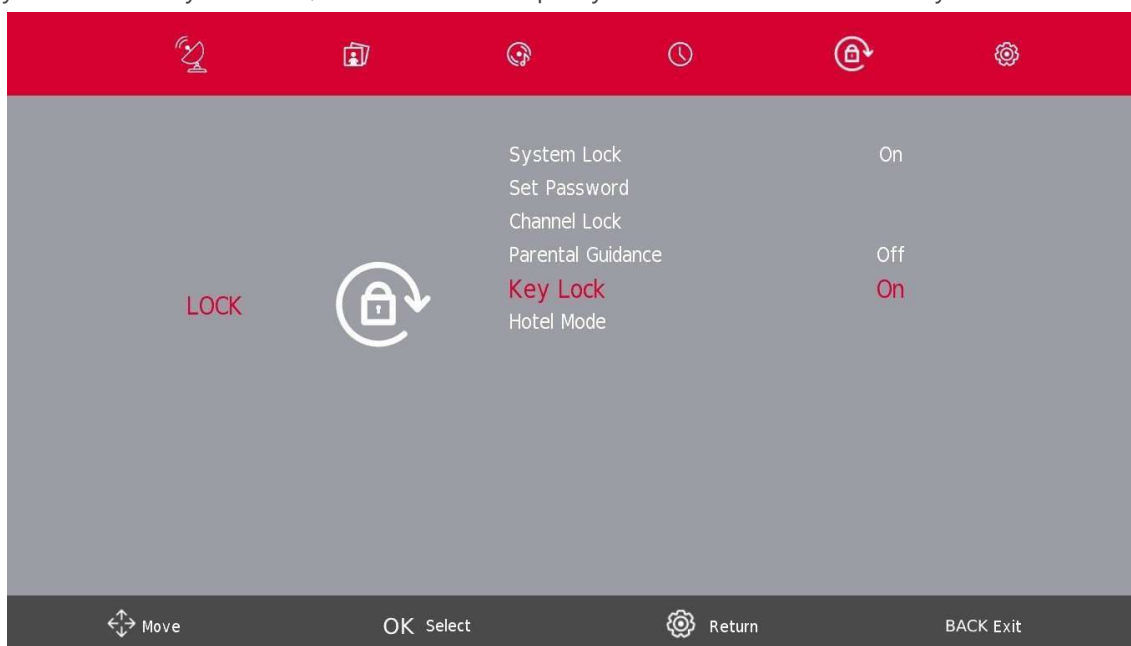

10. Готельний режим



1. Натисніть кнопку ▼/▲ на пульті дистанційного керування, щоб вибрати режим готелю в меню **Блокування**.
2. Натисніть кнопку **Ok** на пульті дистанційного керування, щоб увійти до підменю.
3. Після завершення налаштування натисніть кнопку **НАЛАШТУВАННЯ/МЕНЮ**, щоб зберегти налаштування і повернутися до попереднього меню.

Готельний режим

Кнопкою ▼/▲ виберіть Готельний режим, а потім кнопкою ◀/▶ виберіть увімкнення або вимкнення.

Блокування джерела

Кнопками ▼/▲ виберіть Блокування джерела, а потім натисніть на кнопку Ok для входу до підменю для вибору.

Джерело за замовчуванням

Кнопками ▼/▲ виберіть Джерело за замовчуванням, а потім натисніть на кнопку Ok для входу до підменю для вибору.

Програма за замовчуванням

Кнопками ▼/▲ виберіть програма за замовченням, а потім кнопками ◀/▶ налаштуйте значення. Ця функція доступна, якщо джерелом за замовчуванням є телевізор.

Максимальна гучність

Кнопкою ▼/▲ виберіть Максимальний рівень гучності, а потім кнопками ◀/▶ відрегулюйте його.

Більше інформації про готельний режим ви можете знайти тут:

<https://tv.mythomson.com/en/Support/Manuals-and-Downloads/>

Прибрати блокування.

Кнопками ▼/▲ виберіть пункт Очистити блокування, а потім натисніть кнопку Ok, щоб прибрати попередні налаштування блокування.

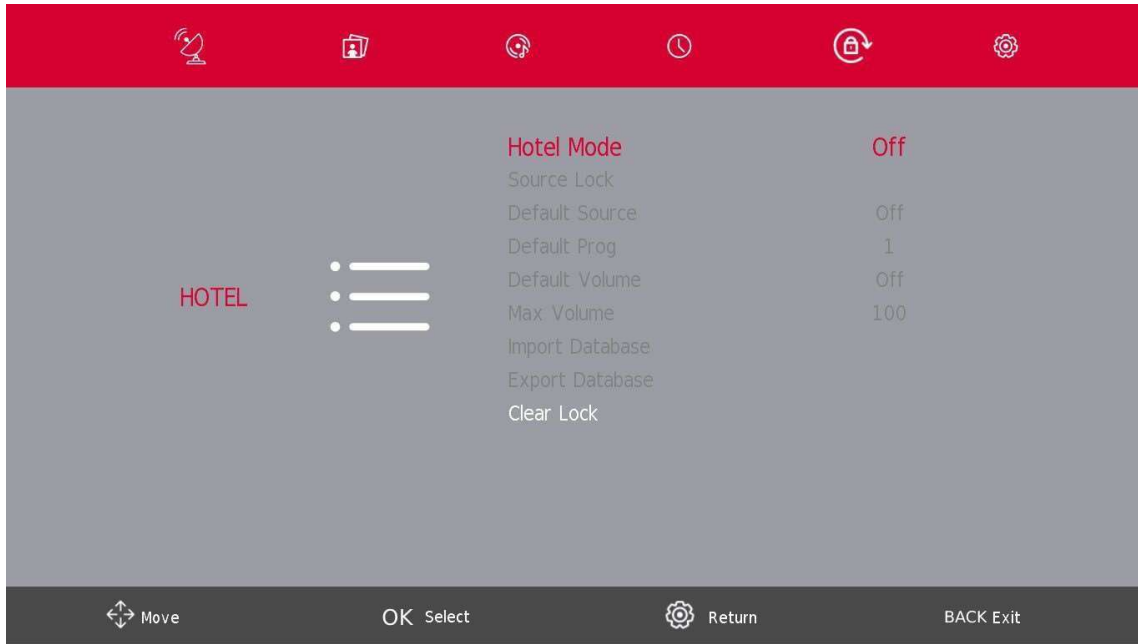

11. Меню налаштувань

Натисніть кнопку **НАЛАШТУВАННЯ/МЕНЮ** щоб відобразити головне меню.

За допомогою кнопок ◀/▶ виберіть пункт **НАЛАШТУВАННЯ** в головному меню.



1. Кнопками ▼/▲ виберіть параметр, який ви хочете налаштувати в меню SETUP.
2. Натисніть кнопку Ok, щоб налаштувати.
3. Після завершення налаштування натисніть кнопку Ok для збереження і повернення до попереднього меню.

11.1. Мова меню

Виберіть мову екранного меню. За замовчуванням вибрано англійську мову меню.

Кнопками ▼/▲/ ◀/▶ виберіть **Мову меню**.

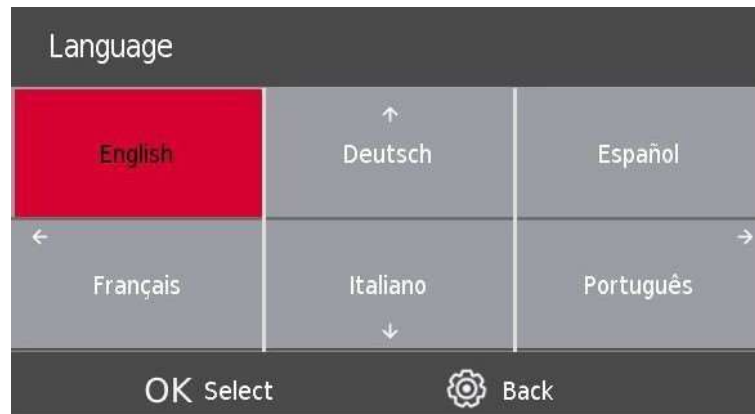

11.2. Мова ТТ (телетексту)

Кнопками ▼/▲ виберіть Мову ТТ, а потім натисніть кнопку Ok для входу в підменю.

За допомогою кнопок ▼/▲ виберіть мову ТТ.



11.3. Мови звучання

Кнопками ▼/▲ виберіть **Мови звучання**, а потім натисніть на кнопку **Ok** для входу до підменю.

За допомогою кнопок ◀/▶ виберіть основну мову звукового супроводу.

За допомогою кнопок ▼/▲/ ◀/▶ виберіть **Мови звуку**

Це працює в випадках, коли є декілька звукових доріжок.



11.4. Мова субтитрів

Кнопками ▼/▲ виберіть Мову субтитрів, а потім натисніть на кнопку Ok для входу в підменю.

За допомогою кнопок ◀/▶ виберіть основну мову субтитрів.

За допомогою кнопок ▼/▲/ ◀/▶ виберіть Мову субтитрів.



11.5. Функція для користувачів з вадами слуху.

Кнопками ▼/▲ виберіть опцію **порушення слуху**, а потім натисніть Ok, щоб вибрати Увімкнути або Вимкнути.

11.6. Функція запису PVR

За замовчуванням програмне забезпечення телевізорів Thomson не має функції PVR (запис). Ви можете завантажити та встановити потрібну вам функцію PVR за наступним посиланням <https://tv.mythomson.com/en/Products/Accessories-Downloads/> (за це може стягуватися додаткова плата).

Записуйте одразу

Бажаєте записати канал, який зараз переглядаєте? Просто натисніть кнопку REC на пульті дистанційного керування, і запис розпочнеться миттєво. **Важливо:** Запис завершиться тільки тоді, коли ви зупините його вручну або вимкнете телевізор. Для того щоб вимкнути запис вручну, натисніть ще раз кнопку REC і оберіть "Зупинити".

Записуйте за таймером

Якщо ви хочете запланувати запис заздалегідь, є два варіанти. Ви можете встановити час початку і закінчення вручну, або вибрати конкретний фільм чи передачу для запису. Після успішного встановлення програмного забезпечення для запису, функція "список розкладів" буде доступна в меню "Канал".

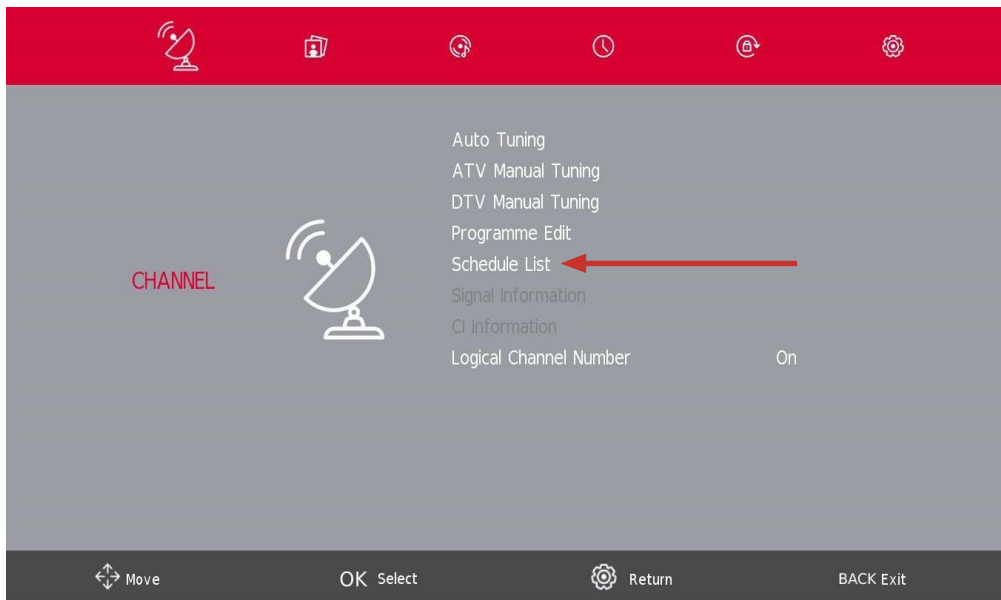

Натиснувши на Список рокладів, ви можете вручну вибрати канал, час початку і закінчення запису. Крім того, ви можете вибрати, як часто має відбуватися запис (один раз, щодня або щотижня).

Виберіть конкретний фільм/шоу

1. Натисніть на кнопку **GUIDE** на пульті дистанційного керування. Це відкриє електронну програму передач, великий список доступних каналів і фільмів.
2. Виберіть фільм або шоу, яке ви хочете записати. Натисніть на червону кнопку пульта дистанційного керування, щоб запланувати запис. Натисніть зелену кнопку пульта, щоб отримати нагадування.
3. Повторним натисканням на червону кнопку можна вибрати режим запису.

7 Day TV GUIDE			
14:40 - 15:03		02 Jun 2023	Age 06
Een vrouw uit de toekomst beweert Piper te zijn die haar jongere zelf komt beschermen tegen een robot. Ray is erg sceptisch totdat de robot verschijnt.			
02 Jun 2023 14:49:56			02 Jun 2023
12 Nickelodeon	R 14:40-15:03	Henry Danger	Now
26 ESPN3	15:03-15:16	De Casagrandes	Next
27 FOX	15:16-15:40	Huize Herrie	
28 RTL Z	15:40-16:06	Huize Herrie	
29 ID	16:06-16:32	Huize Herrie	
30 CNN	16:32-16:59	Pokémon Ultieme Reizen	
31 Kernet	16:59-17:15	The Patrick Star Show	
	17:15-17:40	SpongeBob	

- R = записати один раз
- D = запис щодня
- W = запис щотижня
- A = записувати автоматично

11.7. Співвідношення сторін

Кнопками **▼/▲** виберіть пункт Співвідношення сторін, а потім натисніть на кнопку **Ok** для входу до підменю. Натисніть кнопку **▼/▲**, щоб вибрати співвідношення сторін. (Доступні варіанти: Авто, 4:3, 16:9, Масштаб 1, Масштаб 2).



11.8. Синій екран

Кнопками ▼/▲ виберіть Синій екран, а потім натисніть кнопку Ok, щоб вибрати Увімкнути або Вимкнути.

11.9. Перше встановлення

За допомогою кнопок ▼/▲ виберіть пункт Перше встановлення, а потім натисніть на кнопку Ok для продовження.

11.10. Скидання до заводських налаштувань

Кнопками ▼/▲ виберіть пункт Скидання, а потім натисніть на кнопку Ok для входу в підменю.

11.11. Оновлення ПЗ (USB)

Кнопками ▼/▲ виберіть Оновлення ПЗ (USB), підключіть USB-пристрій до гнізда USB, а потім натисніть кнопку Ok, щоб оновити потрібне програмне забезпечення.

11.12. Режими: Домашній /Магазинний

За допомогою кнопок ▼/▲ виберіть потрібне середовище, наприклад, домашній режим або режим магазину.

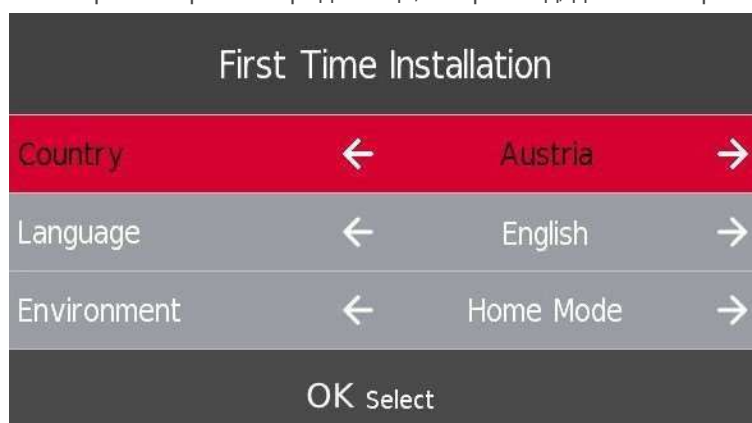

11.13. HDMI CEC (якщо підтримується HDMI CEC/ARC)



Кнопками ▼/▲виберіть HDMI CEC, а потім натисніть на кнопку **Ok** для входу в підменю.

HDMI CEC Натисніть кнопку ◀/▶, щоб увімкнути або вимкнути HDMI CEC.

HDMI ARC Натисніть кнопку ◀/▶, щоб увімкнути або вимкнути HDMI ARC.

Автоматичний режим очікування Натисніть кнопку ◀/▶, щоб увімкнути або вимкнути автоматичний режим очікування.

Список пристроїв Натисніть кнопку Ok, щоб відкрити головне меню пристрою.

12. Робота з медіа контентом

Увага: Перш ніж користуватися меню Медіа, під'єднайте USB-пристрій, а потім натисніть кнопку Джерело, щоб встановити джерело вхідного сигналу на **Медіа**.

Кнопками ▼/▲виберіть пункт Медіа в меню Джерело, а потім натисніть на кнопку Ok для продовження.

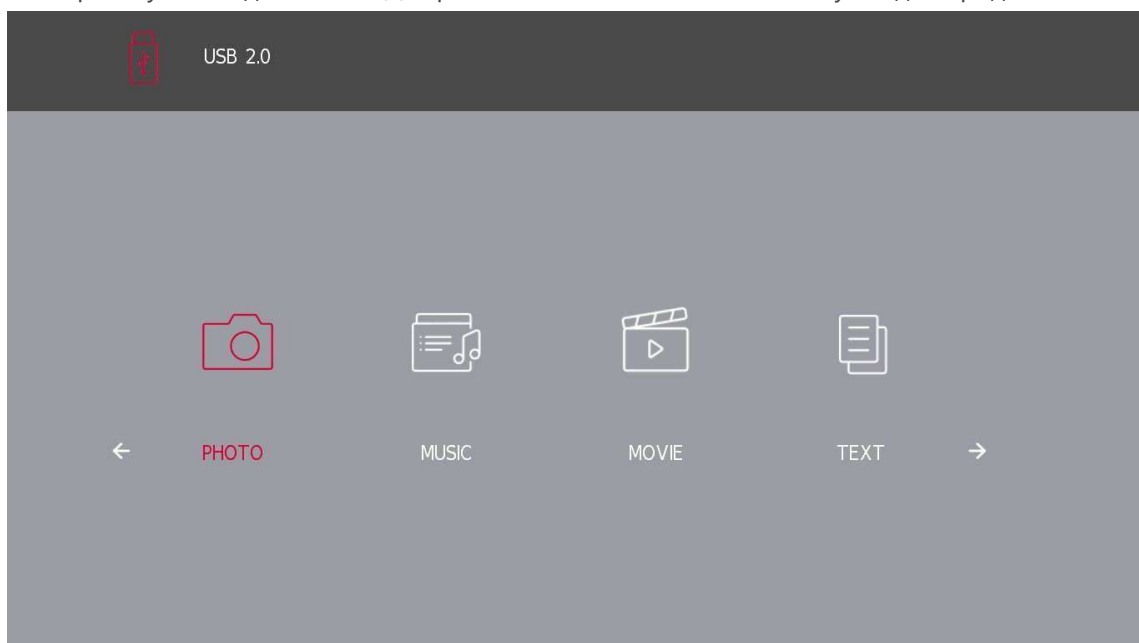

Кнопками ◀/▶виберіть параметр, який ви хочете налаштувати в головному меню Медіа, а потім натисніть на кнопку Ok для підтвердження вибору.

12.1. Меню фотографій

Кнопкою ◀/▶виберіть пункт ФОТО в головному меню, а потім натисніть на кнопку Ok для продовження.

Натисніть кнопку **BACK**, щоб повернутися до попереднього меню.

За допомогою кнопок ◀/▶ виберіть файл, який ви хочете переглянути, у меню вибору файлів, а потім натисніть кнопку **Ok**, щоб відобразити зображення.

При виділенні обраної опції інформація про файл з'явиться праворуч, а зображення буде попередньо переглянуто в центрі.

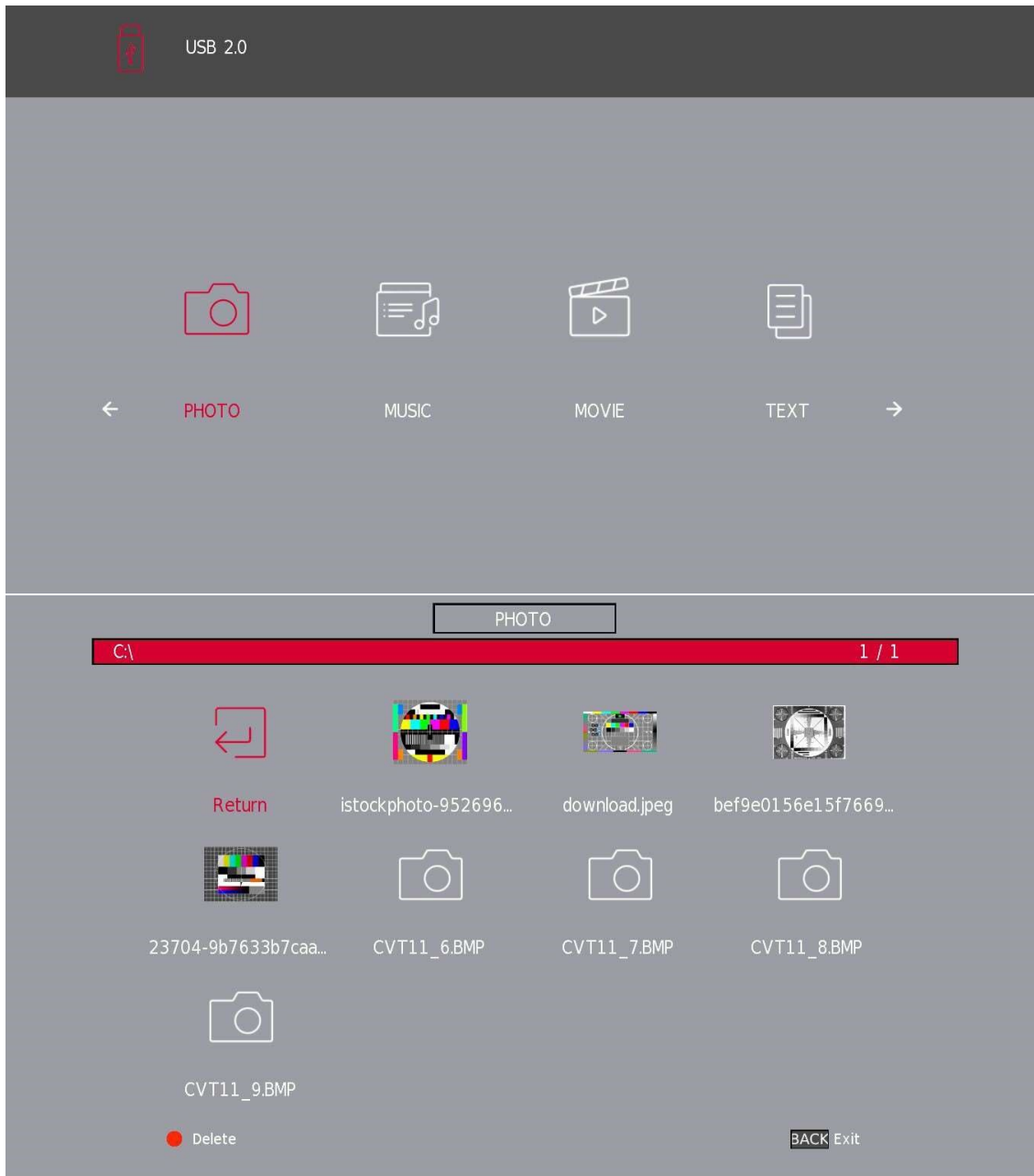

12.2. Меню Музика

Кнопками ◀/▶ виберіть пункт МУЗИКА у головному меню і натисніть на кнопку **Ok** для продовження. Для повернення до попереднього меню натисніть на кнопку **BACK**.

За допомогою кнопок ◀/▶ виберіть диск, який хочете переглянути, а потім натисніть кнопку **Ok** для продовження.

За допомогою кнопок ◀/▶ виберіть опцію повернення до попереднього меню.

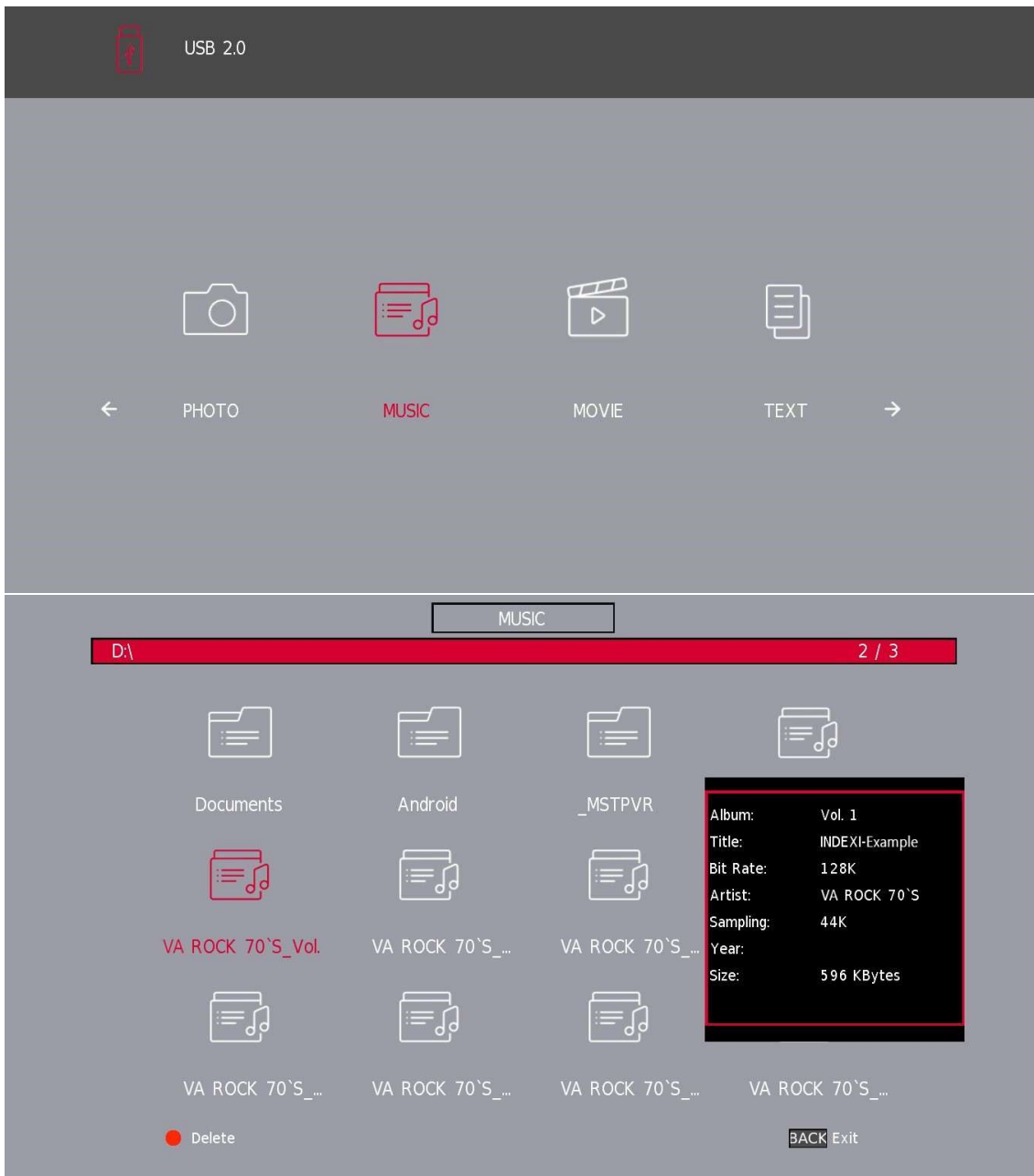

12.3. Меню Фільми

Кнопкою ◀/▶ виберіть пункт ФІЛЬМ у головному меню, а потім натисніть на кнопку Ok для продовження. Натисніть кнопку BACK, щоб повернутися до попереднього меню і вийти з нього.

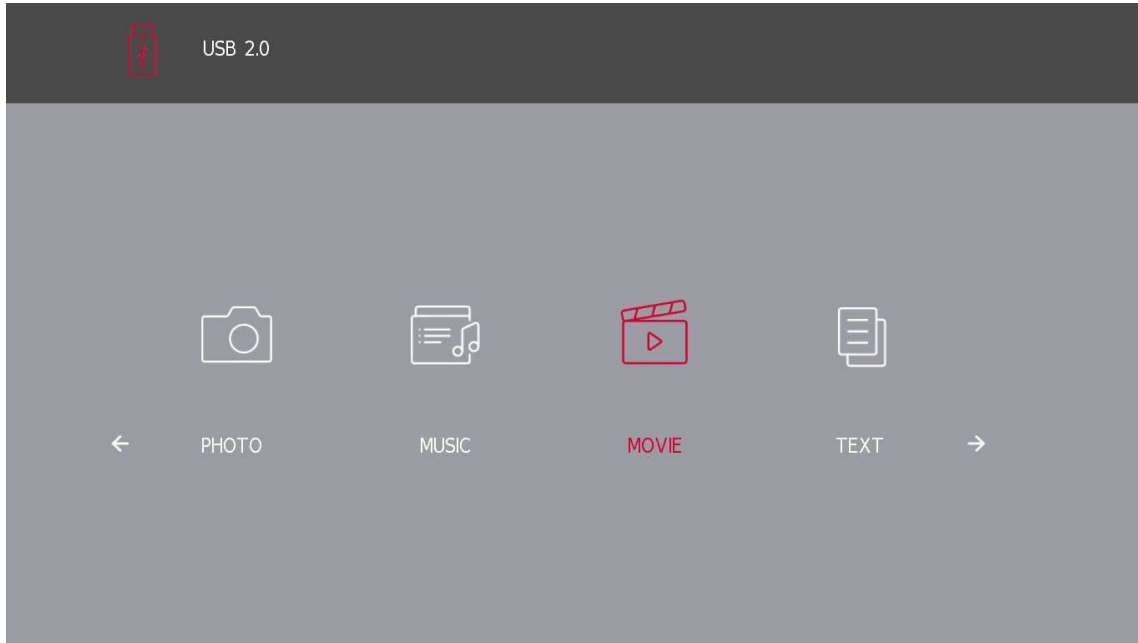

За допомогою кнопок ◀/▶ виберіть диск, який ви хочете переглянути, а потім натисніть кнопку Ok для продовження.

Натисніть кнопку Ok, щоб почати відтворення вибраного фільму.

Натисніть кнопку Ok, щоб вибрати відеофайл, а потім натисніть кнопку Ok, щоб почати роботу.

Натисніть кнопку BACK, щоб повернутися до попереднього меню, і кнопку Ok, щоб вийти з усього меню.

12.4. Меню Тексти

Кнопками ◀/▶ виберіть пункт ТЕКСТ у головному меню, а потім натисніть на кнопку Ok для входу.

Натисніть кнопку BACK, щоб повернутися до попереднього меню.

За допомогою кнопок ◀/▶ виберіть диск, який ви хочете переглянути, а потім натисніть кнопку Ok для входу.

За допомогою кнопок ◀/▶ виберіть опцію повернення, щоб повернутися до попереднього меню.

*Підтримувані текстові формати: .txt файли.

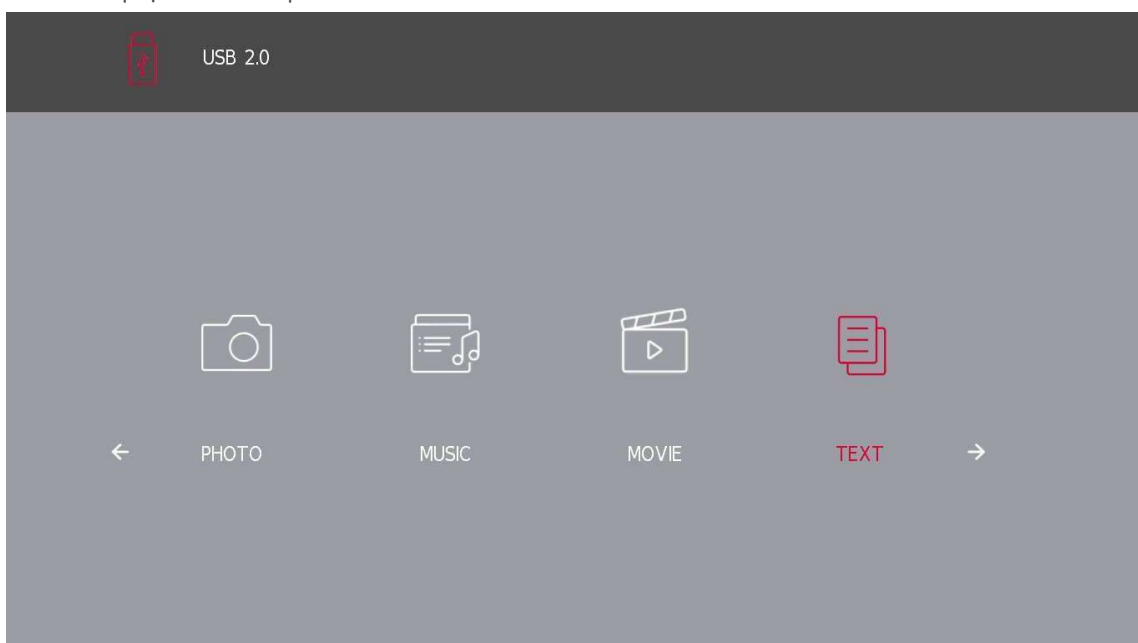

13. Усунення несправностей

Немає вмикається	- Перевірте, чи підключений шнур живлення до розетки. Якщо живлення все ще відсутнє, від'єднайте вилку від розетки, а потім знову підключіть її до розетки через 60 секунд. Увімкніть живлення.
Сигнал не отримано належним чином	<ul style="list-style-type: none"> • Подвійне або фантомне зображення може з'являтися на екрані телевізора, якщо прийом сигналу ускладнено (наприклад, коли поруч висок будівлі або гори). Ви можете відрегулювати зображення вручну: зверніться до інструкції з регулювання тюнера або змініть напрямок зовнішньої антени. • Якщо ви використовуєте кімнатну антену, за певних обставин прийом сигналу може бути ускладнений. Відрегулюйте напрямок антени для оптимального прийому. Якщо це не покращить прийом, можливо, вам доведеться підключити зовнішню антену.
Немає зображення	<ul style="list-style-type: none"> • Перевірте, чи правильно підключена антена на задній панелі телевізора. • Перегляньте інші канали, щоб перевірити, чи проблема не зникає.
Відео відображається без звуку	<ul style="list-style-type: none"> • Спробуйте збільшити гучність. • Перевірте, чи увімкнено звук на телевізорі.
Звук присутній, але відео не відображається або знебарвлене	- Спробуйте відрегулювати контрастність і яскравість.
відео та аудіо відтворюється з статичним шумом	- Перевірте, чи правильно підключена антена на задній панелі телевізора.
відео та аудіо відтворюється з динамічним шумом	- Електричні прилади, такі як фен, пилосос тощо, можуть створювати перешкоди для роботи телевізора. Вимкніть ці прилади.
Пульт не працює	<ul style="list-style-type: none"> • Переконайтеся, що з пульта дистанційного керування знято пластиковий пакет. Спробуйте використовувати пульт дистанційного керування на меншій відстані від телевізора. Перевірте правильність встановлення батарейок або спробуйте використовувати нові батарейки з пультом дистанційного керування. • Якщо протягом кількох хвилин телевізор не отримує відповіді, він перейде в режим очікування.
Немає зображення в режимі ПК	- Перевірте, чи правильно підключений кабель до порту VGA, чи не зігнутий він у деяких місцях.
Вертикальна лінія блимає (режим ПК)	- Увійдіть в головне меню і відрегулюйте вертикальне розміщення, щоб усунути вертикальну лінію.
Горизонтальний розрив (режим ПК)	- Відрегулюйте горизонтальне розташування екрана, щоб усунути будьякі горизонтальні лінії.
Екран занадто яскравий або темний (Режим ПК)	- Налаштуйте яскравість або контрастність у головному меню.

Немає сигналу від комп'ютера	- Перевірте, чи встановлено роздільну здатність дисплея комп'ютера на сумісну з роздільною здатністю телевізора.
Лінії з'являються, коли пристрій підключено до порту RCA	- Переконайтеся, що ви використовуєте якісний кабель.
Проблеми залишаються невирішеними	<ul style="list-style-type: none"> Від'єднайте кабель живлення від розетки і зачекайте 30 секунд, а потім знову підключіть його до розетки. Якщо проблеми не зникають, не намагайтеся відремонтувати телевізор самостійно. Зверніться, будь ласка, до сервісного центру.

Не залишайте телевізор зі статичним зображенням, наприклад, призупиненим відео, екраном меню тощо, на тривалий час - це може пошкодити дисплей і призвести до вигорання зображення.

14. Технічні характеристики

	24HD2S13	32HD2S13 32HD2S13W	40FD2S13 40FD2S13W	43FD2S13
Робоча напруга	100-240 В, 50-60 Гц	100-240 В, 50-60 Гц	100-240 В, 50-60 Гц	100-240 В, 50-60 Гц
Аудіо (DTS HD)	Ні.	Ні.	Ні.	Ні.
Вихідна потужність звуку	2 x 3	2 x 8	2 x 8	2 x 8
Споживана потужність (Вт)	36 W	56 W	90 W	90 W
Споживання енергії в режимі очікування від мережі (Вт)	< 0,5	< 0,5	< 0,5	< 0,5
Вага (кг)	2.25	3.35	5.35	6
Розміри телевізора ДхШхВ (з ніжками) (мм)	535x151x353	719x151x456	892x172x559	955x172x590
Розміри телевізора ДхШхВ (без ніжок) (мм)	535x75x318	719x82x423	892x84x509	955x85x555
Дисплей	24"/60 см	32"/80 см	40"/101 см	43"/109 см

15. Обмеження для використання в країнах

Призначений лише для внутрішнього використання в країнах Європейського Союзу та країнах Європейської асоціації вільної торгівлі.

BE BG CH CY CZ DE DK EE ES FI FR GR HR HU IE IS IT LI LT

LU LV MT NL NO PL PT RO SI SK SE TR UK (NI) UA

16. Ліцензії

Ми залишаємо за собою право на зміни. Внаслідок постійних досліджень і розробок технічні характеристики, дизайн і зовнішній вигляд продукції можуть змінюватися.

Терміни HDMI, HDMI High-Definition Multimedia Interface та логотип HDMI є товарними знаками або зареєстрованими товарними знаками HDMI Licensing Administrator, Inc. у США та інших країнах.

Виготовлено за ліцензією Dolby Laboratories. Dolby, Dolby Audio та символ подвійного D є товарними знаками Dolby Laboratories Licensing Corporation. Всі права захищені. Усі назви продуктів є товарними знаками або зареєстрованими товарними знаками відповідних власників. © 2023

Усі інші продукти, послуги, компанії, торгові марки, торгові або продуктові назви та логотипи, згадані в цьому документі, є власністю їхніх відповідних власників.

©2024 StreamView GmbH, Franz-Josefs-Kai 1, 1010 Відень, Австрія. Цей продукт виготовлено та продано під відповідальністю StreamView GmbH. THOMSON та логотип THOMSON є товарними знаками, що використовуються за ліцензією StreamView GmbH - додаткова інформація на www.thomson-brand.com.