

THOMSON

Thomson Go Plus

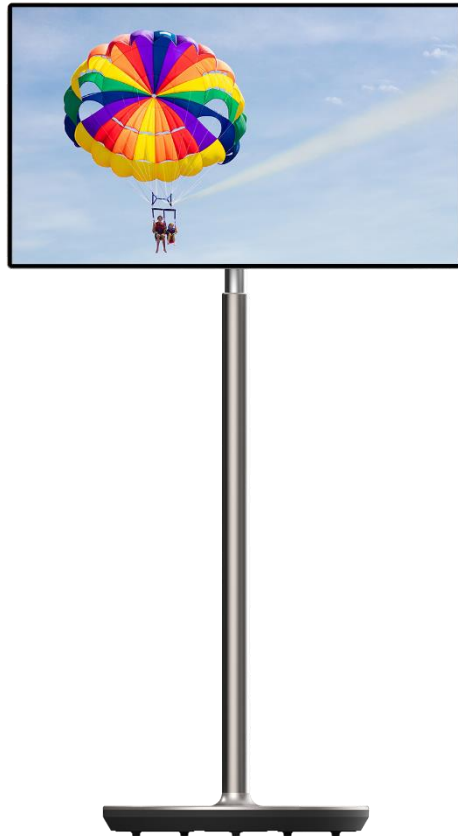

tv.mythomson.com



[tv.mythomson.com/
en/Support/FAQs/](https://tv.mythomson.com/en/Support/FAQs/)

DÔLEŽITÉ

Pred inštaláciou a prevádzkou tohto zariadenia si pozorne prečítajte tento návod.

Tento návod na obsluhu majte poruke pre ďalšie použitie.

Obrázky zobrazené v tejto používateľskej príručke sú len schematické nákresy.

Obsah

1	Bezpečnostné informácie	5
1.1	Označenia na výrobku	6
1.2	Upozornenie	6
2	Pokyny na inštaláciu zdvíhacieho zariadenia a inteligentného displeja	7
2.1	Montáž zdvíhacieho zariadenia.....	7
2.2	Montáž obrazovky displeja	8
2.3	Demontáž zdvíhacieho zariadenia	9
2.4	Nastavenie uhla a výšky	9
3	Ovládacie tlačidlá a pripojenia	11
3.1	Pripojenia.....	11
3.2	Funkcie tlačidiel.....	12
3.2.1	Ovládacie tlačidlá televízora.....	12
3.2.2	Pripojenie napájania a tlačidlo zapnutia/vypnutia na podstavci televízora	12
3.3	Používanie internej batérie.....	13
4	Počiatkové nastavenie	14
4.1	Vyberte svoju krajinu.....	14
4.2	Nastavenia vízie.....	15
4.3	Pripojenie Wi-Fi.....	16
4.4	Kopírovanie aplikácií a údajov	17
4.5	Vytvoriť používateľa.....	17
4.6	Prihlasovacie údaje k účtu Google.....	18
4.7	Podmienky služby a zásady ochrany osobných údajov	18
4.8	Služby Google.....	19
4.9	Vytvorenie kódu PIN	20
4.10	Aktivácia funkcie "Hey Google" pre asistenta Google.....	21
4.11	Pridanie karty do služby Google Play	22
4.12	Ďalšie nastavenia	22

4.13	Párovanie diaľkového ovládania	23
5	Diaľkové ovládanie a dotykový displej.....	24
5.1	Párovanie diaľkového ovládača Bluetooth.....	24
6	Ovládanie dotykovej obrazovky.....	26
7	Domovská obrazovka	28
8	Nastavenia.....	31
8.1	Sieť a internet	31
8.2	Pripojené zariadenia.....	32
8.3	Aplikácie.....	33
8.4	Oznámenia	33
8.5	Batéria.....	34
8.6	Úložisko.....	35
8.7	Zvuk	35
8.8	Zobrazenie.....	36
8.9	Tapety.....	36
8.10	Prístupnosť.....	37
8.11	Zabezpečenie	38
8.12	Ochrana osobných údajov	39
8.13	Umiestnenie.....	40
8.14	Bezpečnosť a núdzové situácie.....	40
8.15	Heslá a kontá.....	42
8.16	Digitálna pohoda a rodičovská kontrola	42
8.17	Služby Google.....	43
8.18	System.....	44
8.18.1	Jazyk a vstupy	44
8.18.2	Gestá.....	45
8.18.3	Dátum a čas	45
8.18.4	Zálohovanie	46
8.18.5	Aktualizácia systému	46
8.18.6	Viacerí používatelia.....	46
8.18.7	Možnosti resetovania.....	47
8.18.8	O.....	47

9	Riešenie problémov	48
10	Technické špecifikácie	49
10.1	Obmedzenia	49
10.2	Licencie	49

1 Bezpečnostné informácie



Pri extrémnych poveternostných podmienkach (búrky, blesky) a dlhšej nečinnosti (odchod na dovolenku) odpojte obrazovku od elektrickej siete.

Sieťová zástrčka slúži na odpojenie batérie od elektrickej siete, a preto musí zostať ľahko ovládateľná. Ak batéria nie je elektricky odpojená od elektrickej siete, zariadenie bude naďalej odoberať energiu pre všetky situácie, aj keď je televízor v pohotovostnom režime alebo vypnutý.

Poznámka: Pri obsluhu príslušných funkcií postupujte podľa pokynov na obrazovke.

Dôležité: Pred inštaláciou alebo prevádzkou zariadenia si úplne prečítajte tento návod.

VAROVANIE

Toto zariadenie je určené na používanie osobami (vrátane detí), ktoré sú schopné/skúsenosti s používaním takéhoto zariadenia bez dozoru, pokiaľ im osoba zodpovedná za ich bezpečnosť neposkytla dohľad alebo pokyny týkajúce sa používania zariadenia.

- Používajte Thomson Go Plus v nadmorskej výške menšej ako 2000 metrov nad , na suchých miestach a v oblastiach s miernym alebo tropickým podnebím.
- Zariadenie Thomson Go Plus je určené pre domácnosti a podobné všeobecné použitie, ale môže sa používať aj na verejných miestach.
- Vetraniu by sa nemalo brániť zakrývaním alebo blokovaním vetracích otvorov predmetmi, ako sú noviny, obrusy, záclony atď.
- Zástrčka napájacieho kábla by mala byť ľahko prístupná. Na napájací kábel nekladte žiadne predmety. Poškodený napájací kábel/zástrčka môže spôsobiť požiar alebo vás môže zasiahnuť elektrický prúd. Napájací kábel držte za zástrčku, neodpájajte ho ťahaním za napájací kábel. Napájacieho kábla/zástrčky sa nikdy nedotýkajte mokkými rukami, pretože by to mohlo spôsobiť skrat alebo úraz elektrickým prúdom. Nikdy nerobte uzly na napájacom kábli ani ho nezáväzujte s inými káblami. Pri poškodení ho treba vymeniť, to by mal vykonať len kvalifikovaný personál.
- Zariadenie Thomson Go Plus nevystavujte kvapkajúcim alebo striekajúcim tekutinám a neumiestňujte na zariadenie Thomson Go Plus a jeho batériu alebo nad ne predmety naplnené tekutinami, ako sú vázy, poháre atď. (napr. na police nad zariadením).
- Zariadenie Thomson Go Plus nevpriamemu slnečnému žiareniu ani neumiestňujte otvorený oheň, napríklad zapálené sviečky, na hornú časť displeja Smart Display alebo do jeho blízkosti.
- V blízkosti zariadenia Thomson Go Plus neumiestňujte žiadne zdroje tepla, ako sú elektrické ohrievače, radiátory atď.
- Displej Smart Display neumiestňujte na šikmé plochy.
- Aby ste zabránili nebezpečenstvu udusenía, uchovávajte plastové vrecká mimo dosahu dojsiat, detí a domácich zvierat.
- Opatrne pripevnite stojan k televízoru. Ak je stojan vybavený skrutkami, pevne ich utiahnite, aby ste zabránili nakláňaniu televízora. Skrutky príliš neutiahnite.
- Batérie nevhadzujte do ohňa ani do nebezpečných alebo horľavých materiálov.
- Na čistenie televízora nepoužívajte domáce čistiace prostriedky. Namiesto toho čistite

obrazovku mäkkou, suchou handričkou. Pred čistením zariadenie z bezpečnostných dôvodov odpojte od elektrickej siete.

VAROVANIE

- Batérie nesmú byť vystavené nadmernému teplu, napríklad slnečnému žiareniu, ohňu a podobne.
- Nadmerný akustický tlak zo slúchadiel môže spôsobiť stratu sluchu.

UPOZORNENIE NA BATÉRIU

Tento výrobok obsahuje internú lítium-iónovú batériu. Používajte iba dodaný napájací adaptér. Zaobchádzajte s ním opatrne, aby nedošlo k úniku, požiaru alebo výbuchu. Dodržiavajte pokyny pre správnu likvidáciu a nabíjanie batérie, aby ste predišli zraneniu alebo poškodeniu.

PREDEVŠETKÝM - NIKDY nedovoľte nikomu, najmä deťom, tlačiť alebo udierať do obrazovky, strkať čokoľvek do otvorov, štrbín alebo iných otvorov v puzdre.

1.1 Označenia na výrobku

Nasledujúce symboly sa používajú na výrobku ako označenie obmedzení a bezpečnostných opatrení a bezpečnostných pokynov. Každé vysvetlenie sa zohľadňuje len v prípade, že výrobok nesie príslušné označenie. Tieto informácie si z bezpečnostných dôvodov všimnite.



Zariadenie triedy II: Tento spotrebič je navrhnutý tak, že nevyžaduje bezpečnostné pripojenie k elektrickému uzemneniu.



Toto označenie znamená, že tento výrobok by sa nemal likvidovať spolu s iným odpadom z domácností v celej EÚ. Zodpovedne ho recyklujte, aby ste podporili udržateľné opätovné využívanie materiálových zdrojov. Ak chcete vrátiť použité zariadenie, použite systémy vrátenia a zberu alebo sa obráťte na predajcu, u ktorého ste výrobok zakúpili.

1.2 Upozornenie

Batériu neprehĺtajte. Ak si myslíte, že batérie mohli byť prehltnuté alebo umiestnené v akejkoľvek časti tela, okamžite vyhľadajte lekársku pomoc.

Nové a použité batérie uchovávajte mimo dosahu detí. Ak sa priehradka na batérie bezpečne nezatvorí, prestaňte výrobok používať a držte ho mimo dosahu detí

Zariadenie Thomson Go Plus môže spadnúť a spôsobiť vážne zranenie alebo smrť. Mnohým úrazom, najmä deťom, sa dá predísť prijatím jednoduchých bezpečnostných opatrení, ako napr:

- VŽDY používajte spôsob montáže odporúčaný výrobcom inteligentného displeja.
- Šnúry a káble pripojené k zariadeniu VŽDY ved'te tak, aby o ne nebolo možné zakopnúť, vytiahnuť ich alebo ich chytiť.

- Zariadenie Thomson Go Plus NIKDY neumiestňujte na nestabilné miesto.
- NIKDY neumiestňujte na displej Smart Display predmety, ktoré by mohli zvädzať deti k lezeniu, ako sú hračky a diaľkové ovládače.
- NIKDY nenechávajte deti v blízkosti zariadenia bez dozoru. Deti sa môžu pokúsiť stojan tlačiť, liezť naň alebo ho premiestňovať, čo môže viesť k prevráteniu, zraneniu alebo poškodeniu.

Ak sa má existujúci inteligentný displej zachovať a premiestniť, mali by sa uplatniť rovnaké úvahy ako vyššie.

Prístroje pripojené k ochrannému uzemneniu inštalácie budovy prostredníctvom sieťovej prípojky alebo prostredníctvom iných prístrojov s pripojením k ochrannému uzemneniu - a k televízному rozvodu pomocou koaxiálneho kábla - môžu za určitých okolností vytvárať nebezpečenstvo požiaru. Pripojenie k distribučnému systému Thomson Go Plus sa preto musí zabezpečiť prostredníctvom zariadenia zabezpečujúceho elektrické oddelenie pod určitým frekvenčným rozsahom (galvanický oddeľovač).

2 Pokyny na inštaláciu zdvíhacieho zariadenia a inteligentného displeja

2.1 Montáž zdvíhacieho zariadenia

1. Vyberte prvú vrstvu z obalu a položte ju vedľa škatule.
2. Vyberte batériu/základňu a zdvihák.

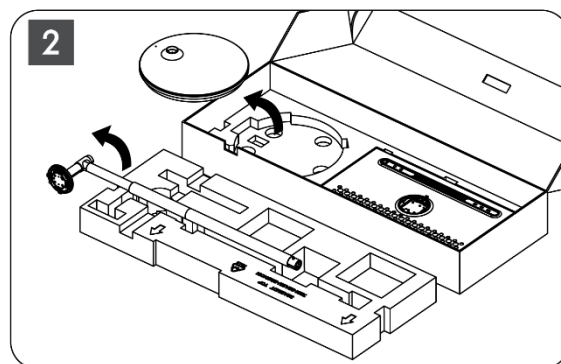
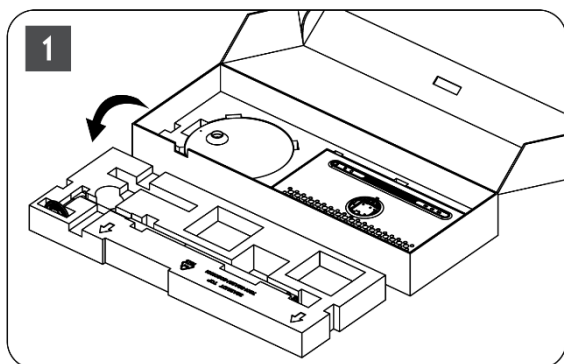

3. Obe vrstvy vložte späť do obalu. Uistite sa, že prvá vrstva je opäť navrchu.
4. Základňu držiaka s kolieskami vložte do otvoru v prvej vrstve obalu.

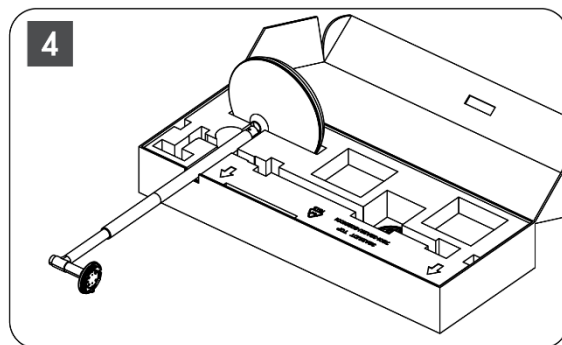
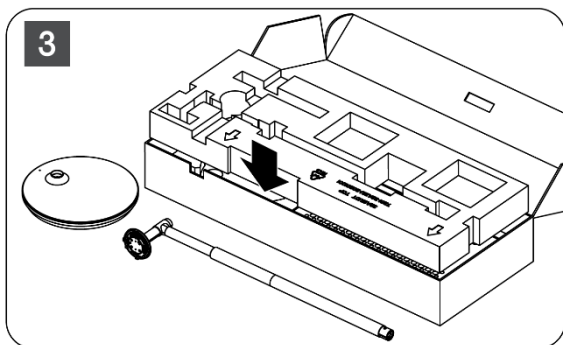

5. Namontujte zdvihák na základňu tak, že ho zarovnáte s polohou drážky.
6. Vložte skrutky do otvoru pre skrutky a utiahnite ich.

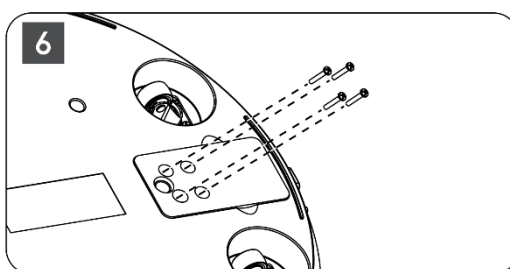
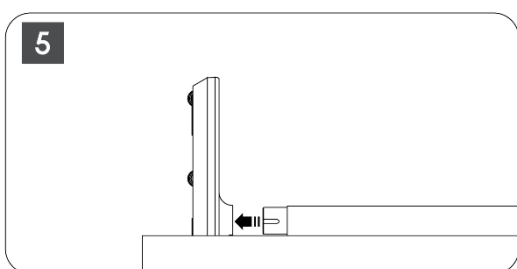

2.2 Montáž obrazovky displeja

7. Nakloňte displej smerom nahor, nasmerujte ho na nosnú tyč a nainštalujte ho.
8. Otočte obrazovku displeja o 90°, potom navíňte napájací kábel okolo zdvíhacej tyče v smere hodinových ručičiek, upnite napájací kábel do spony 1, potom vložte zástrčku napájacieho kábla a nakoniec usporiadajte napájací kábel a upnite ho do spony 2.

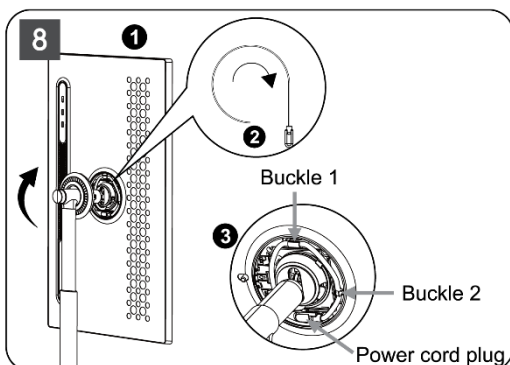
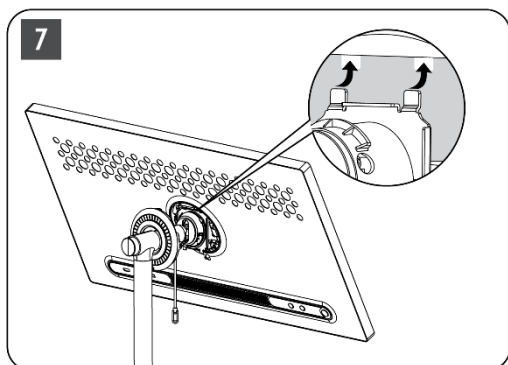

9. Nasmerujte šípku na ozdobnom prúžku v tvare krúžku na šípku vnútorného plastového dielu, stlačte štyri západky a zostavte. Nastavte uhol zobrazovacej plochy podľa potreby.

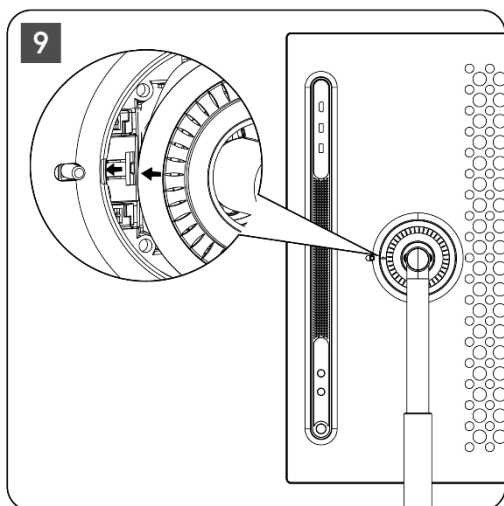

2.3 Demontáž zdvíhacieho zariadenia

Ak chcete odpojiť obrazovku od zdvíhacieho zariadenia, odstráňte krycí krúžok, odpojte napájací kábel a stlačte tlačidlo rýchleho uvoľnenia na zadnej strane zariadenia. Potom môžete obrazovku zo zdviháka vybrať.

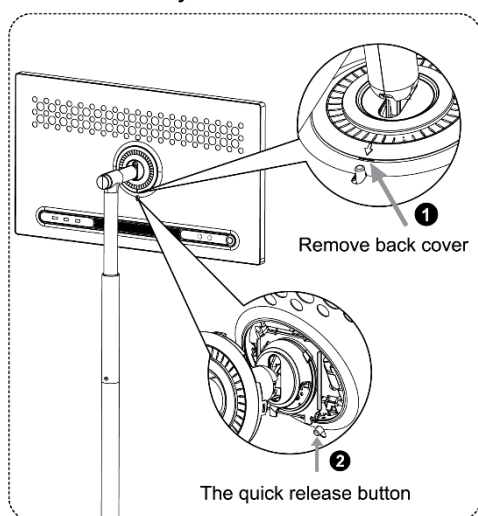

2.4 Nastavenie uhla a výšky

Môžete si nastaviť výšku a pozorovací uhol inteligentného displeja, aby ste si zabezpečili pohodlné sledovanie.

Poznámka: Niektoré aplikácie dostupné v zariadení Thomson Go Plus nepodporujú vertikálne zobrazenie. Viac informácií nájdete v ich popise.

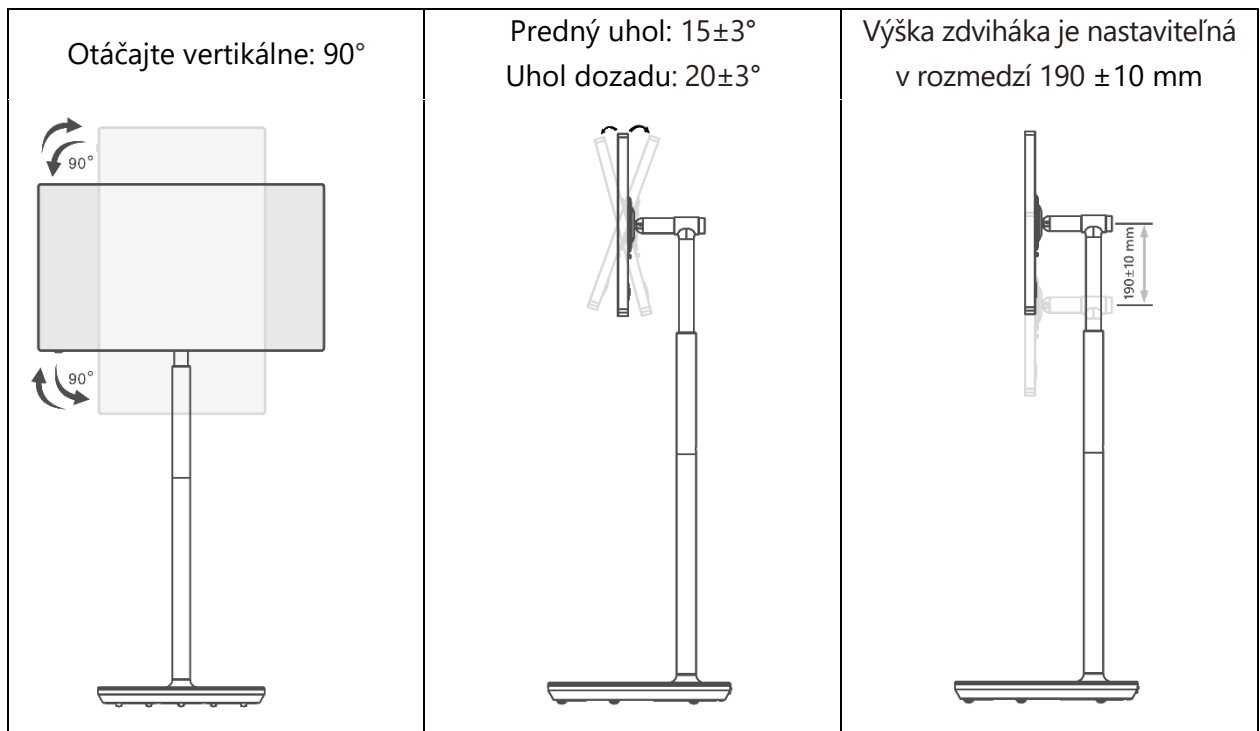

Upozornenie:

- Pred nastavením výšky a uhla displeja Smart Display zabezpečte dostatok priestoru bez prekážok na nastavenie.
- Zariadenie Thomson Go Plus neotáčajte pod uhlom, ktorý presahuje limit alebo maximálny nastaviteľný výškový rozsah.
- Nedovoľte, aby sa vaše ruky alebo prsty zasekli v stojane alebo v oblasti nastavenia výšky.

3 Ovládacie tlačidlá a pripojenia

3.1 Pripojenia

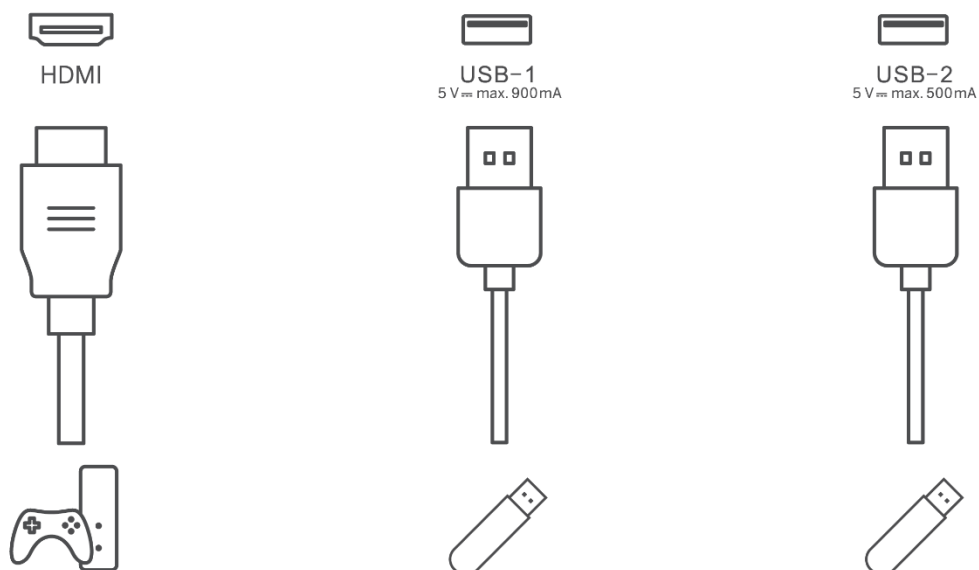

Poznámka: Periférne zariadenia a káble opísané v tejto príručke je potrebné zakúpiť samostatne.

Pozor: Najprv pripojte napájací kábel k zariadeniu a potom vložte napájací adaptér do zásuvky.

3.2 Funkcie tlačidiel

3.2.1 Ovládacie tlačidlá televízora

Zapnutie/vypnutie: Zapnutie alebo vypnutie zariadenia

- ⏻ Tlačidlo napájania:
- V pohotovostnom režime/vypnutej obrazovke stlačením tlačidla ⏻ zapnete inteligentný displej.
 - Počas bežnej prevádzky zariadenia stlačením tlačidla ⏻ vstúpte do stavu vypnutia obrazovky.
 - Stlačením a podržaním tlačidla ⏻ aktivujete službu Google Assistant/Gemini.
 - V rozbaľovacej ponuke na obrazovke alebo v ponuke Všetky aplikácie vyberte položku Nastavenia (ikona) > Systém > Gestá > Stlačenie a podržanie tlačidla napájania, potom kliknite na položku "Ponuka napájania" alebo "Digitálny asistent" a podľa potreby nastavte funkcie Stlačenie a podržanie tlačidla napájania.
 - Všimnite si, že samotné zariadenie nemá zabudovaný mikrofón.
- ⊕ VOL+: Zvýšenie hlasitosti.
- ⊖ VOL-: Znížte hlasitosť.

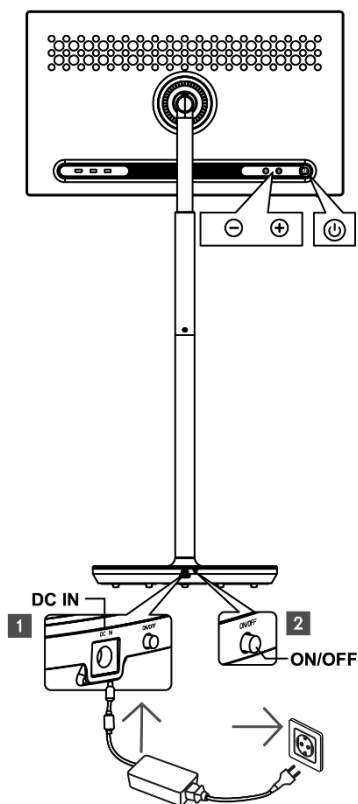

3.2.2 Pripojenie napájania a tlačidlo zapnutia/vypnutia na podstavci televízora

Napájanie

Pripojte zástrčku napájacieho adaptéra k príslušnému konektoru na podstavci televízora, aby ste vytvorili pripojenie k zdroju napájania. Po pripojení si môžete vychutnať sledovanie televízora, zatiaľ čo sa vstavaná batéria v stojane nabíja. Batéria sa bude naďalej nabíjať, aj keď je televízor v pohotovostnom režime.

Zapnutie / vypnutie hlavného vypínača

Ak chcete televízor zapnúť alebo vypnúť, stlačte hlavný vypínač. Keď je televízor vypnutý hlavným vypínačom, nebude reagovať na ovládacie tlačidlá na televízore ani na príkazy diaľkového ovládania.

3.3 Používanie internej batérie

Základňa stojana Thomson Go Plus obsahuje internú batériu, ktorá môže napájať produkt až 4 hodiny, keď nie je Thomson Go Plus pripojený k zdroju napájania. Svetelný indikátor batérie má tri rôzne farby (zelenú, žltú a červenú), ktoré sa menia podľa zostávajúcej kapacity batérie.

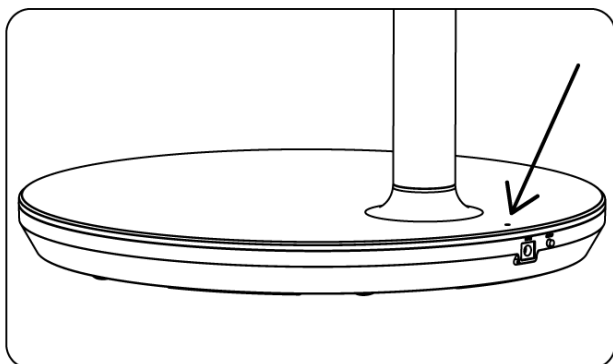

Indikátor batérie:

Keď je televízor pripojený k napájaniu:

- Bliká zelené svetlo: Batéria je plne nabitá

Keď televízor nie je pripojený k napájaniu (prevádzka na batérie):

- Zelené svetlo: Kapacita batérie je dostatočná.
- Žlté svetlo: Kapacita batérie je stredná.
- Červené svetlo: Kapacita batérie je nízka

Poznámka

- Ak je inteligentný displej vypnutý, úplné nabitie batérie trvá približne 4 hodiny.
- Kapacita batérie sa znižuje v závislosti od času prevádzky. To znamená, že kapacita batérie sa mierne znižuje po dlhšom používaní televízora, t. j. po mesiacoch alebo rokoch, čo je tiež očakávaná prevádzka batérie.
- Zostávajúca kapacita batérie sa zníži aj v pohotovostnom režime.
- Maximálny čas prevádzky po úplnom nabití je približne 3 hodiny.
- Prevádzkový čas televízora v režime batérie sa môže líšiť v závislosti od pripojených zariadení, prevádzkovej teploty a používateľských nastavení. Preto sa skutočný prevádzkový čas môže líšiť od uvedeného prevádzkového času.

4 Počiatkové nastavenie

Pri prvom úvodnom nastavení vás nastavením inteligentného displeja prevedie sprievodca nastavením na obrazovke.

Pri nastavovaní služby Thomson Go Plus postupujte podľa pokynov na obrazovke. Na výber a nastavenie dostupných možností použite dotykovú funkciu displeja.

4.1 Vyberte svoju krajinu

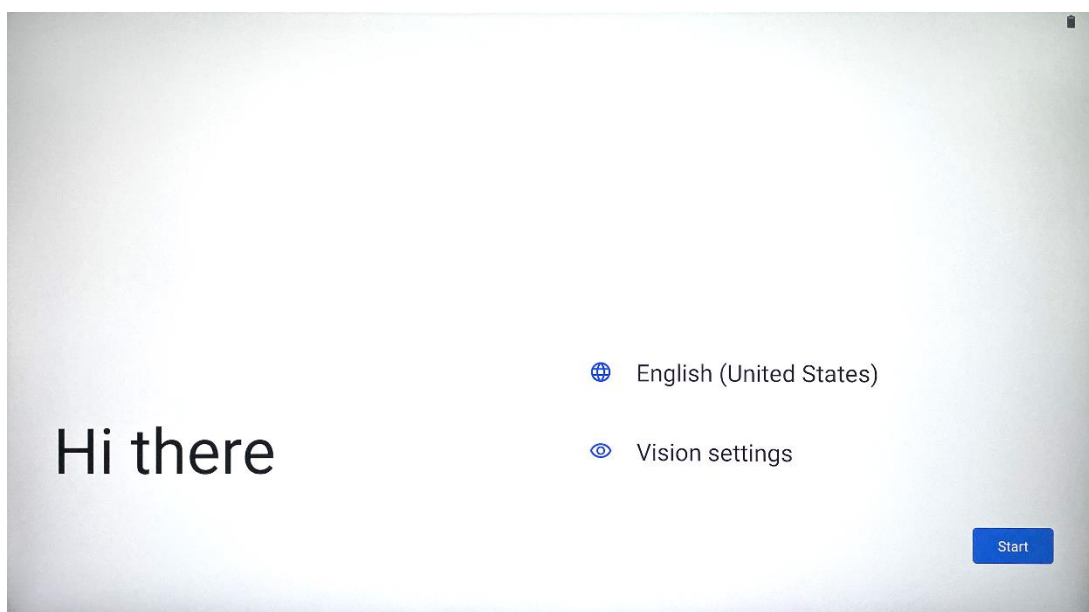

V predvolenom nastavení je jazyk rozhrania Thomson Go Plus nastavený na angličtinu. Môžete ho zmeniť na ľubovoľný dostupný klepnutím na Angličtina. Vyberte preferovaný jazyk uvedený v zozname.

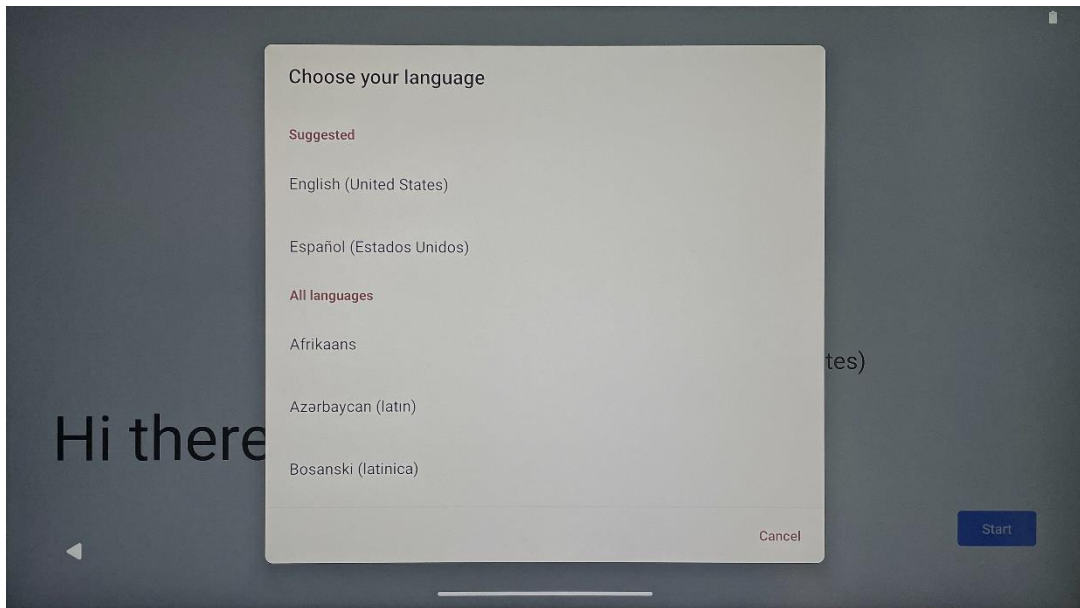

4.2 Nastavenia vície

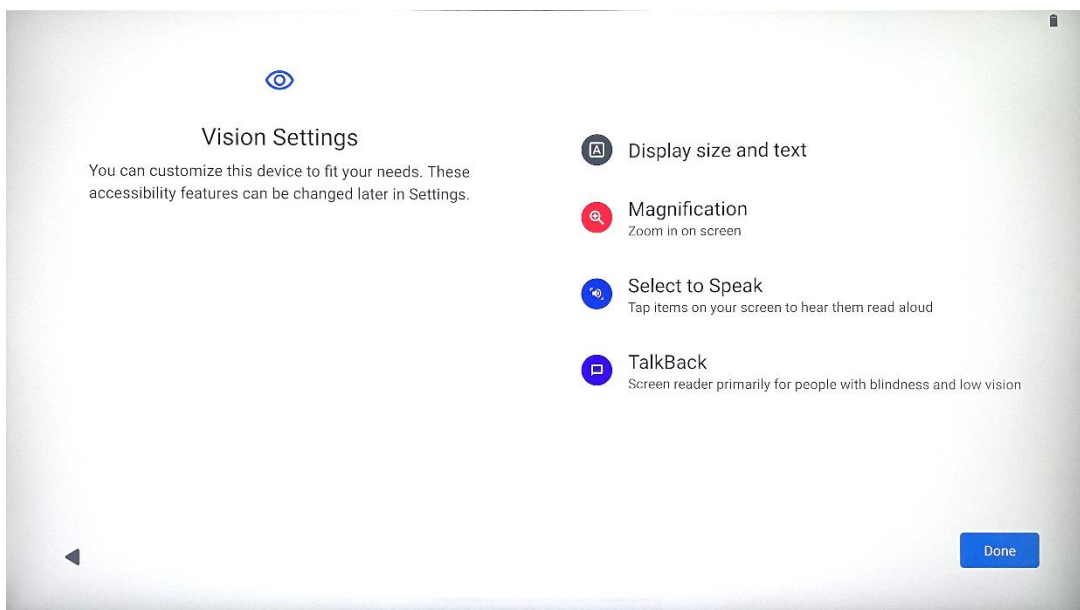

Nastavenia zariadenia Thomson Go Plus môžete upraviť podľa svojich preferencií. Tieto funkcie prístupnosti môžete neskôr zmeniť v Nastaveniach.

- **Veľkosť displeja a textu:** Upravte veľkosť písma.
- **Zväčšenie:** Povoľte funkciu zväčšenia/zmenšenia.
- **Vyberte, či chcete hovoriť:** Po ťuknutí na položku na obrazovke inteligentný displej nahlas prečíta vybranú položku.
- **TalkBack:** Najvhodnejší pre nevidiacich a slabozrakých. Thomson Go Plus poskytuje hovorenú spätnú väzbu, takže zariadenie možno používať bez pozerania na obrazovku.

Po výbere jazyka a prípadnom nastavení funkcií prístupnosti pokračujte ťuknutím na položku Štart.

4.3 Pripojenie Wi-Fi

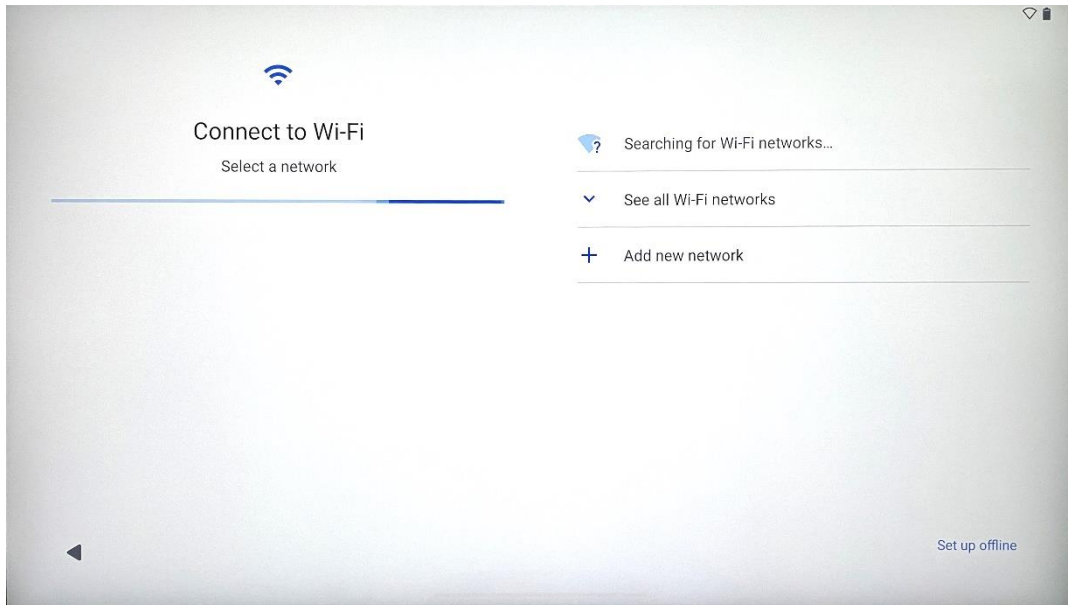

Vyberte dostupnú sieť Wi-Fi alebo ju pridajte ručne. Zariadenie môžete nastaviť offline, avšak pre lepší zážitok a najnovšie funkcie od spoločnosti Google sa odporúča pripojiť Thomson Go Plus k sieti Wi-Fi.

Po výbere siete zadajte heslo a stlačte tlačidlo Pripojiť.

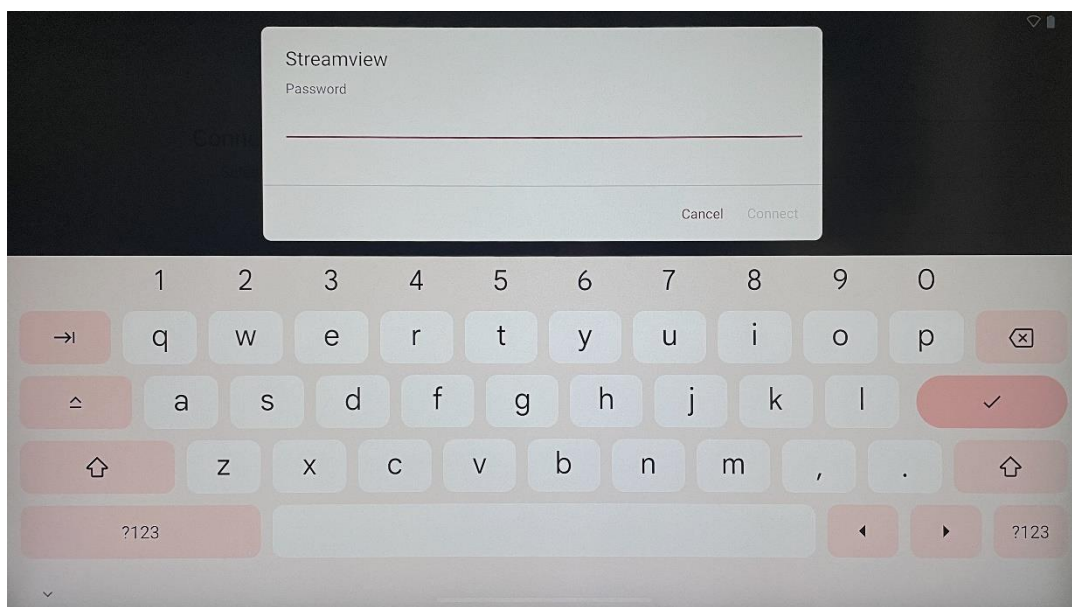

4.4 Kopírovanie aplikácií a údajov

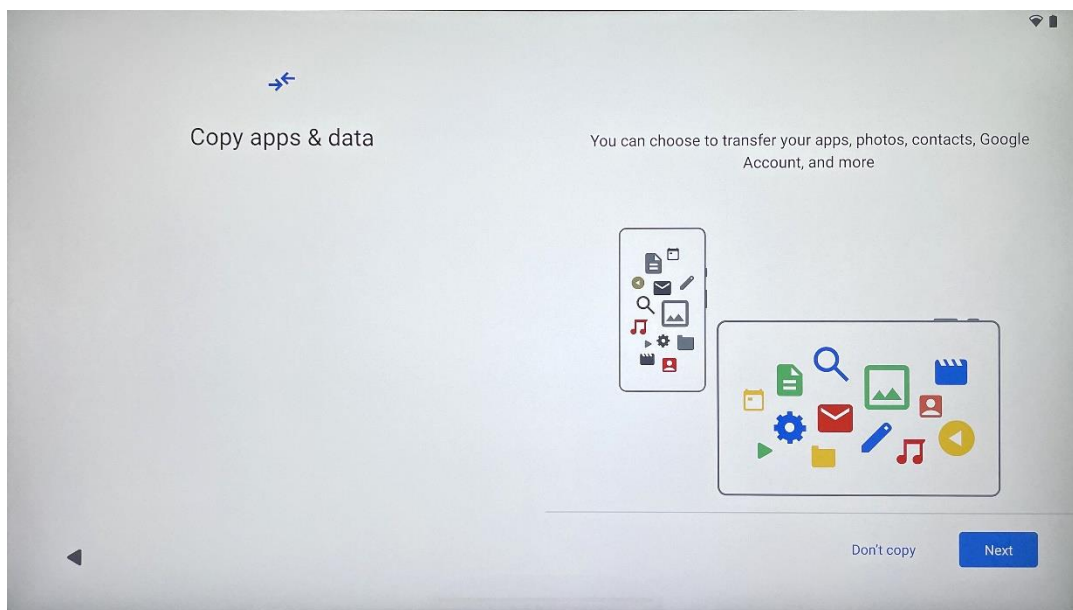

Môžete sa rozhodnúť preniesť svoje aplikácie, fotografie, kontakty, konto Google a ďalšie informácie z predchádzajúceho alebo súčasného zariadenia. Ťuknite na položku Ďalej a pokračujte podľa sprievodcu nastavením na obrazovke. Proces prenosu sa môže líšiť a závisí od iného zariadenia, z ktorého chcete preniesť údaje.

4.5 Vytvoriť používateľa

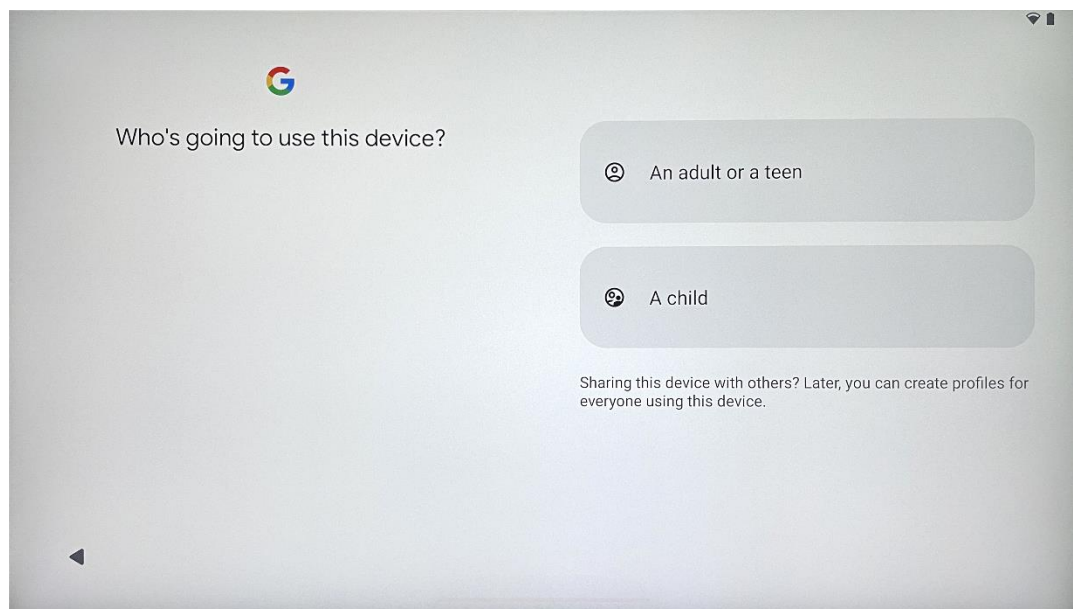

Vytvorte si alebo pripojte existujúce konto Google k službe Thomson Go Plus. Ak je vaše dieťa primárnym používateľom inteligentného displeja, budete vyzvaní, aby ste si vytvorili nový účet alebo pripojili existujúci účet.

Upozorňujeme, že vytvorenie alebo pripojenie účtu Google dieťaťa si vyžaduje existujúci účet Google rodiča a účet dieťaťa bude pripojený k službe Google Family Link.

4.6 Prihlasovacie údaje k účtu Google

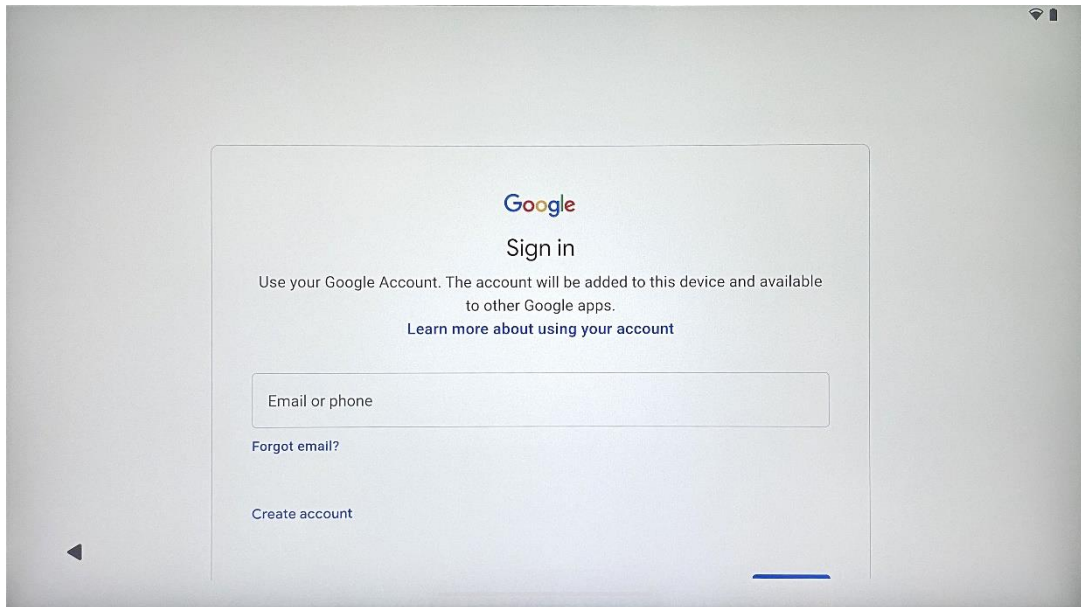

Pomocou diaľkového ovládača zadajte prihlasovacie meno a heslo do konta Google alebo si vytvorte nové.

4.7 Podmienky služby a zásady ochrany osobných údajov

Prečítajte si a prečítajte si Podmienky používania služieb a Zásady ochrany osobných údajov spoločnosti Google. Pokračovaním súhlasíte s podmienkami spoločnosti Google na zlepšenie skúseností s produktom. Ak chcete pokračovať, vyberte možnosť "Súhlasím".

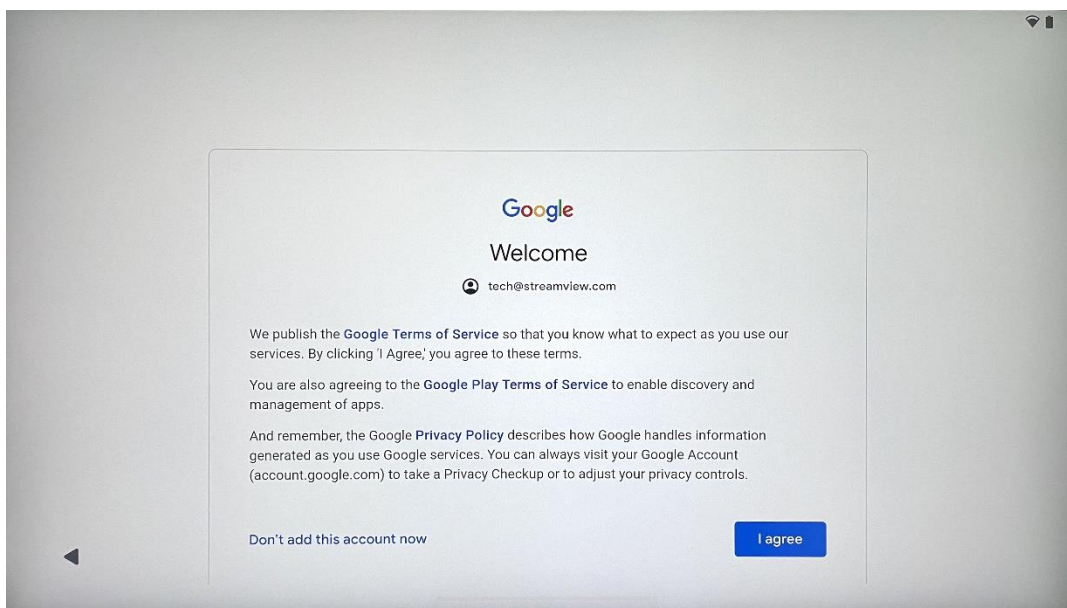

4.8 Služby Google

Ak chcete, aby bola vaša poloha identifikovaná v zariadení Thomson Go Plus, a súhlasíte s automatickým odosielaním diagnostických informácií spoločnosti Google, ktoré vám pomôžu zlepšiť vaše služby Google, vyberte možnosť "Prijat" a potvrdte.

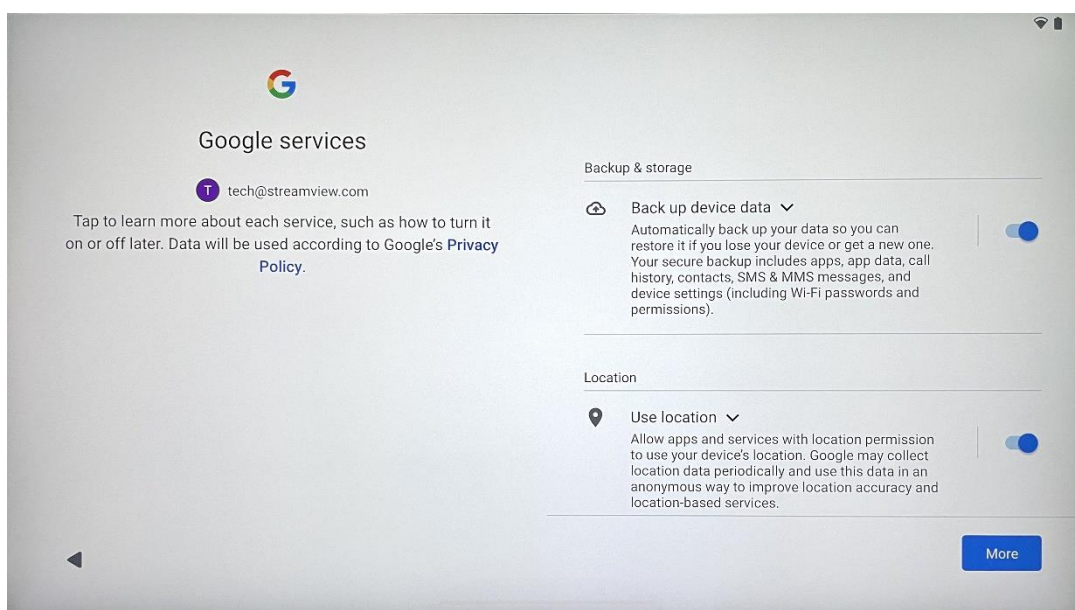

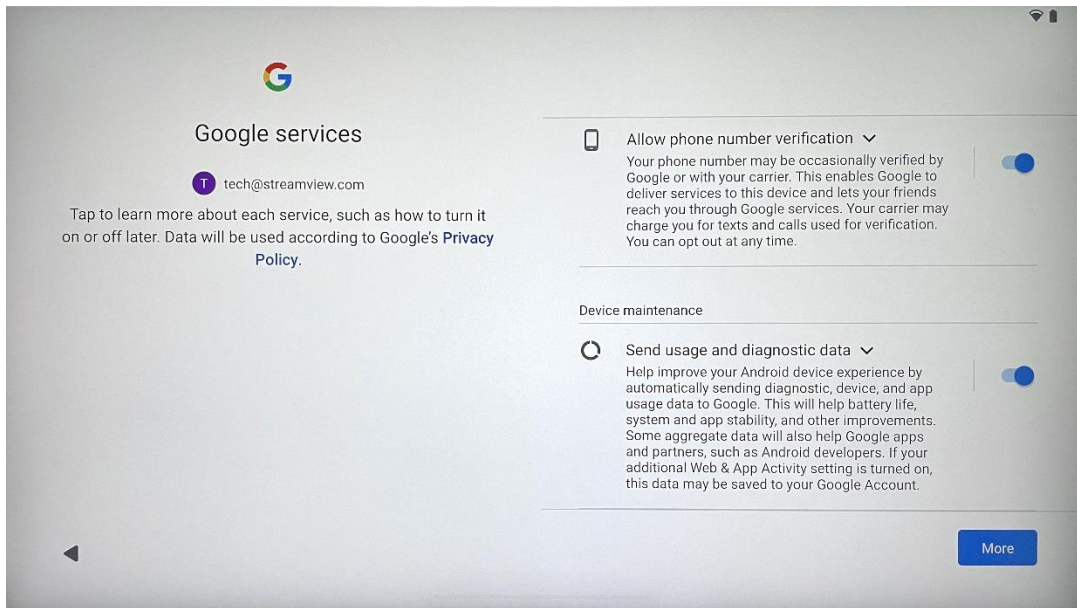

4.9 Vytvorenie kódu PIN

Tento kód PIN (Personal Identification Number) je číselné heslo, ktoré sa používa na overenie prístupu k zariadeniu, konkrétnym funkciám alebo na ochranu údajov aplikácie alebo účtu.

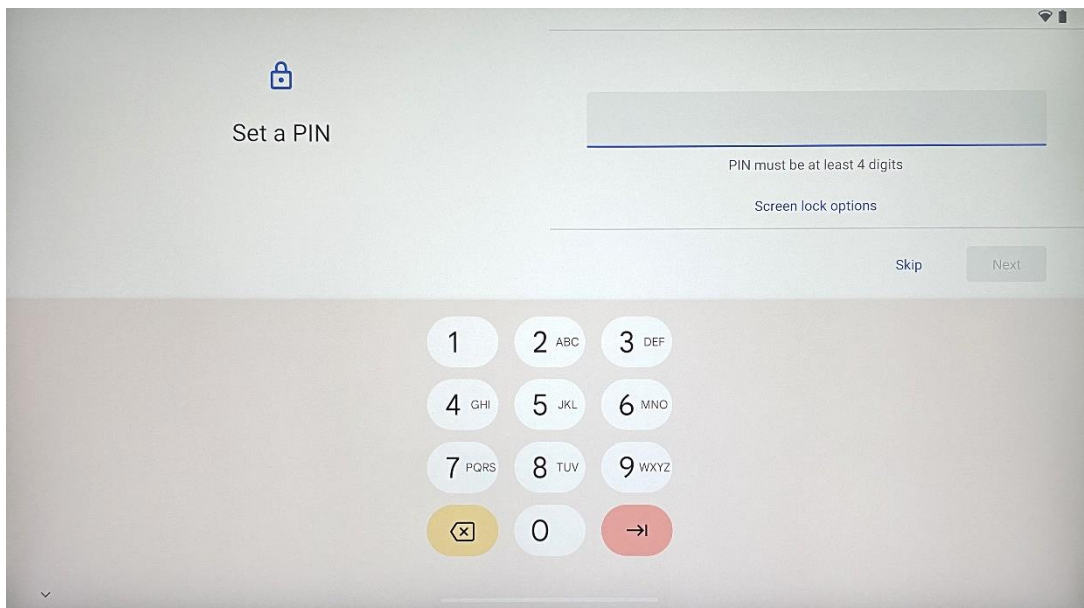

4.10 Aktivácia funkcie "Hey Google" pre asistenta Google

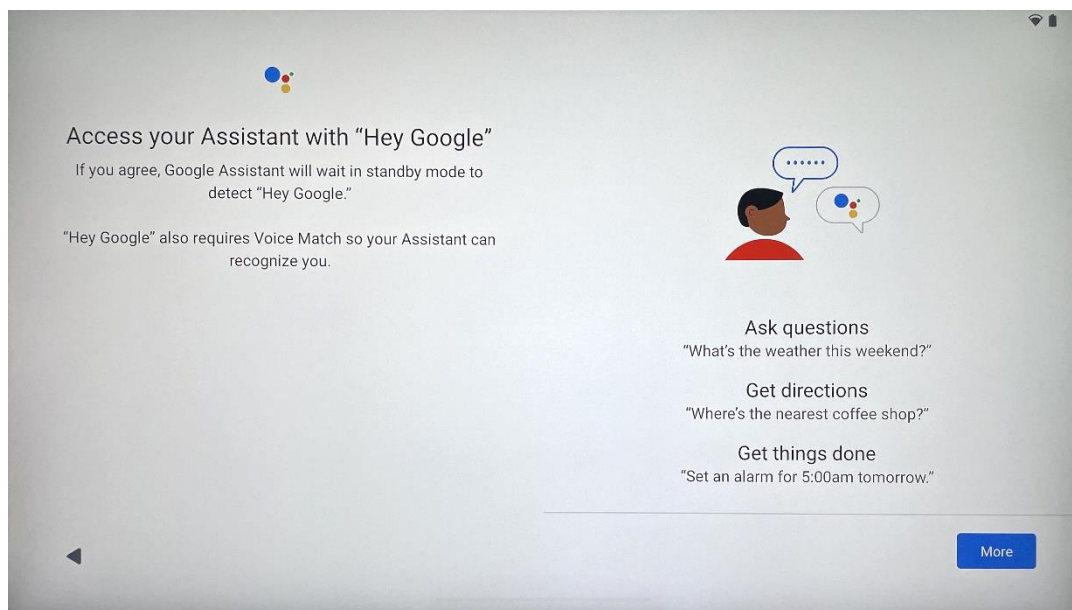

Stačí povedať "Hey Google" a asistent Google sa prebudí z pohotovostného režimu a odpovie na vašu požiadavku.

Ak ste to ešte neurobili, zobrazí sa výzva na učenie asistenta Google. Funkcia Voice Match umožňuje asistentovi identifikovať vás a rozpoznať váš hlas medzi ostatnými. Podľa pokynov na obrazovke vytvorte jedinečný hlasový model.

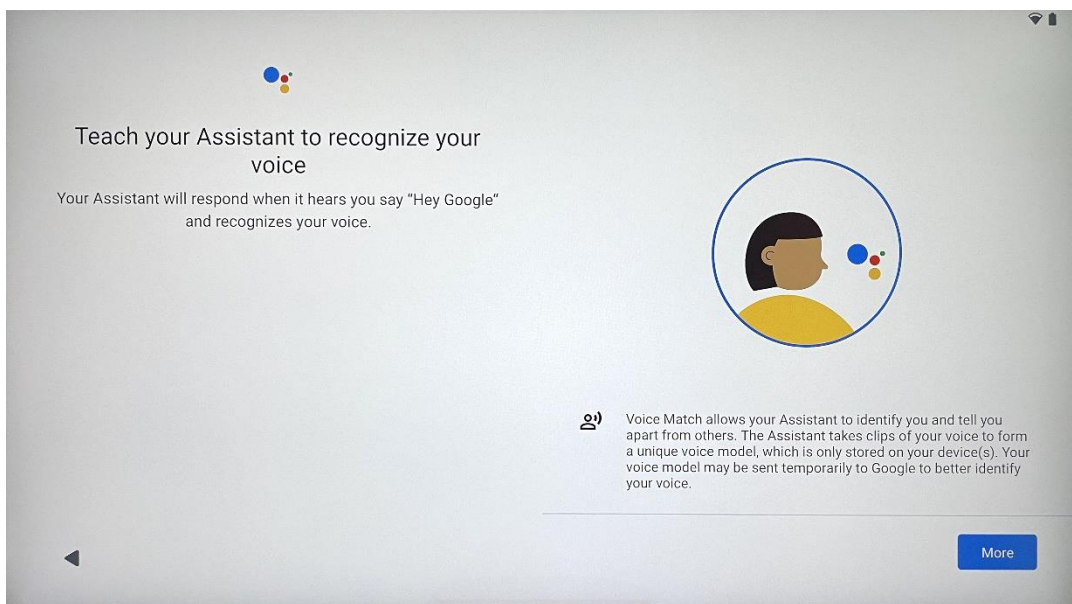

4.11 Pridanie karty do služby Google Pay

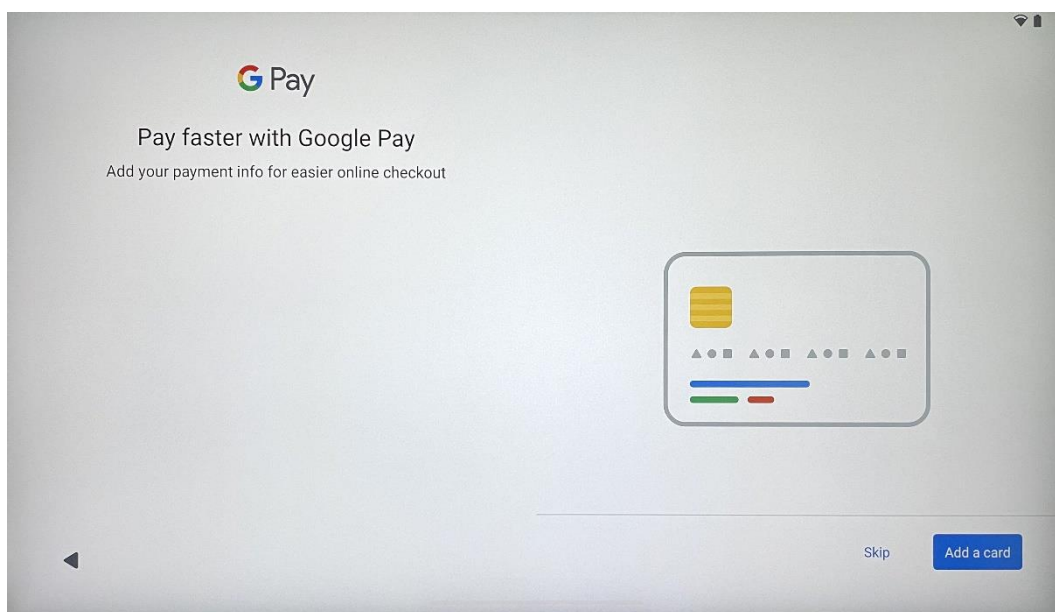

Pridajte svoju bankovú kartu do služby Google Pay, aby ste mohli rýchlo a bezpečne platiť za aplikácie, služby a produkty, ktoré sú k dispozícii v obchode Google Play alebo iných aplikáciách.

4.12 Ďalšie nastavenia

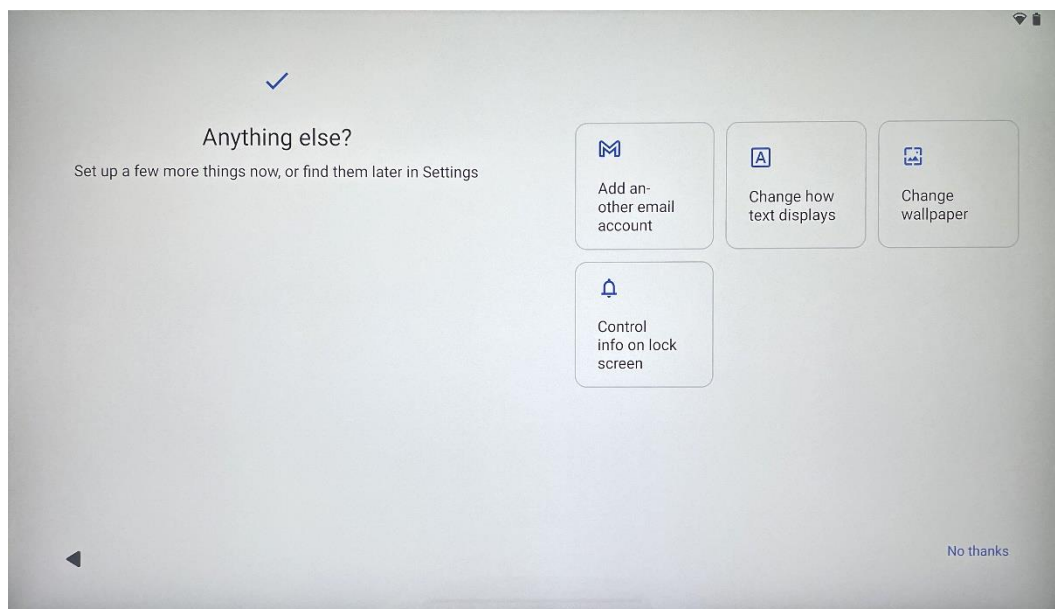

Môžete nastaviť ďalšie nastavenia zariadenia Thomson Go Plus, napríklad pridať ďalšie účty Google, zmeniť vzhľad písma, zmeniť tapety a upraviť informácie, ktoré sa majú zobrazovať na uzamknutej obrazovke.

Tieto nastavenia môžete neskôr zmeniť v ponuke nastavení.

4.13 Párovanie diaľkového ovládania

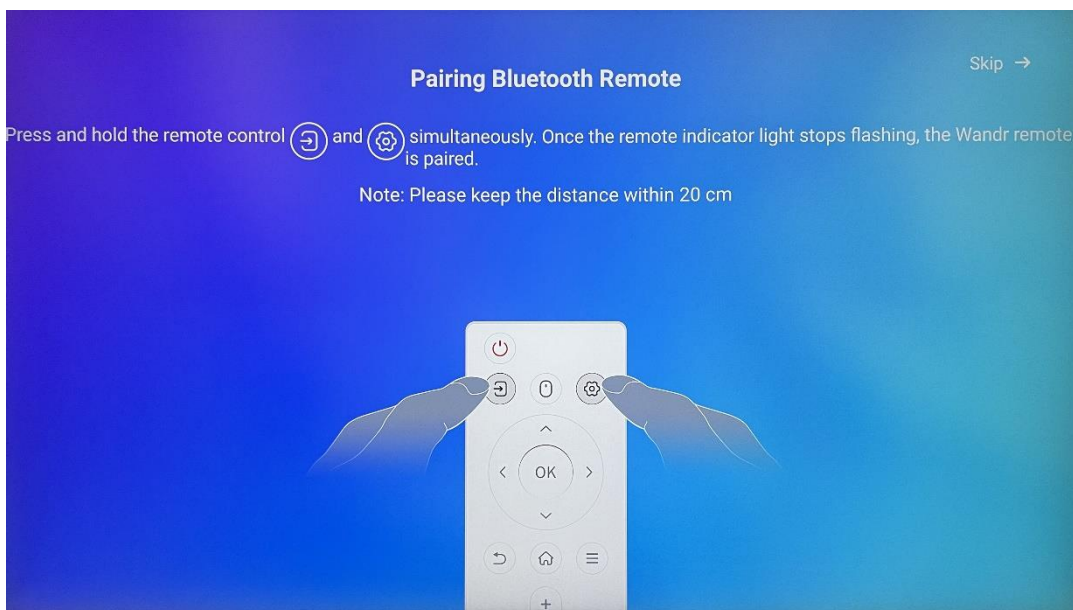





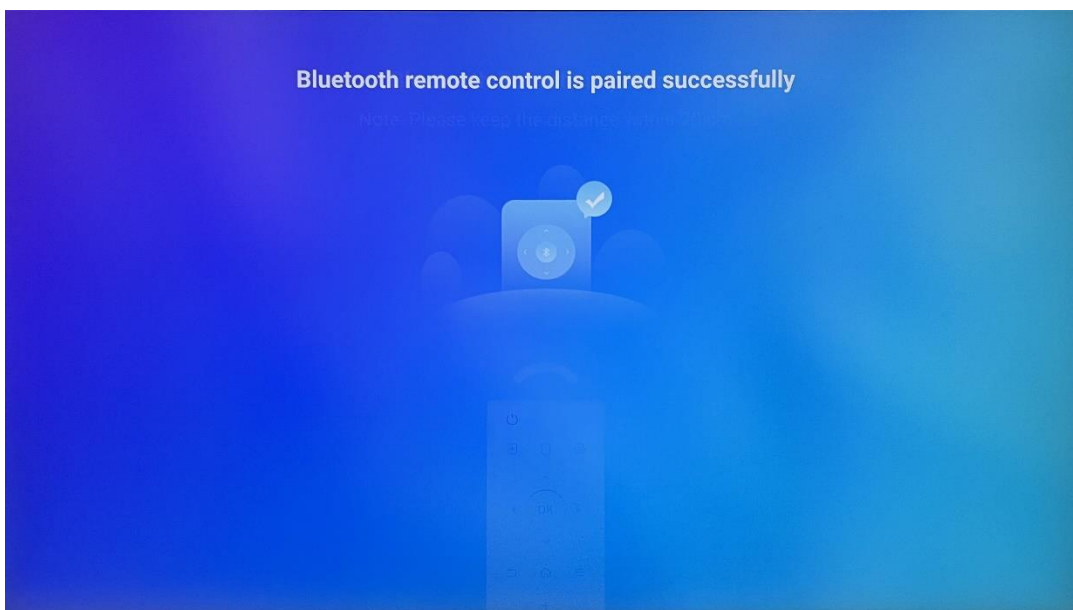





Diaľkové ovládanie je možné používať len cez Bluetooth. Ak chcete spárovať diaľkový ovládač s Thomson Go Plus, stlačte a podržte súčasne tlačidlá zdroja a nastavení, ako je znázornené na obrázku alebo na inteligentnom displeji, pričom vzdialenosť medzi nimi nesmie presiahnuť 20 cm. Po 3 sekundách začne blikat svetelný indikátor diaľkového ovládania. Počkajte, kým sa na obrazovke zobrazí informácia, že spárovanie prebehlo úspešne.

Diaľkové ovládanie môžete pripojiť neskôr v nastaveniach.



5 Diaľkové ovládanie a dotykový displej



	Tlačidlo napájania: Vypnutie/zapnutie obrazovky Dlhé stlačenie a podržanie: (Poznámka: zabudovaný mikrofón nie je k dispozícii)
	Vstupné údaje: Prepínanie medzi vstupom HDMI a Smart Display
	Myš: Aktivácia/deaktivácia virtuálnej myši
	Nastavenia: Otvorte nastavenia inteligentného displeja
	Smerové tlačidlá: Navigácia v ponukách, možnosti nastavení, sledovanie pokynov na obrazovke
	V PORIADKU: Potvrdenie výberu, vstup do podmenu
	Späť/návrat: Návrat na predchádzajúcu obrazovku ponuky, návrat o krok späť, zatvorenie okien, ukončenie prehrávania multimedialných súborov
	Domov: Otvorte obrazovku Domov
	OSD: Otvorenie ponuky displeja, otvorenie nastavení aplikácií
	Hlasitosť +/-: Ovládanie hlasitosti zvuku inteligentného displeja
	

Batéria diaľkového ovládania:



- Vybité batérie ovplyvnia vzdialenosť diaľkového ovládania, v takom prípade sa odporúča vymeniť batérie.
- Vždy vymeňte obe batérie a používajte rovnaký typ batérií AAA.
- Odpadové batérie zlikvidujte v súlade s príslušnými predpismi o ochrane životného prostredia.

5.1 Párovanie diaľkového ovládača Bluetooth

Počas úvodného nastavenia budete môcť pripojiť diaľkové ovládanie. Prejdite na kapitolu 5.

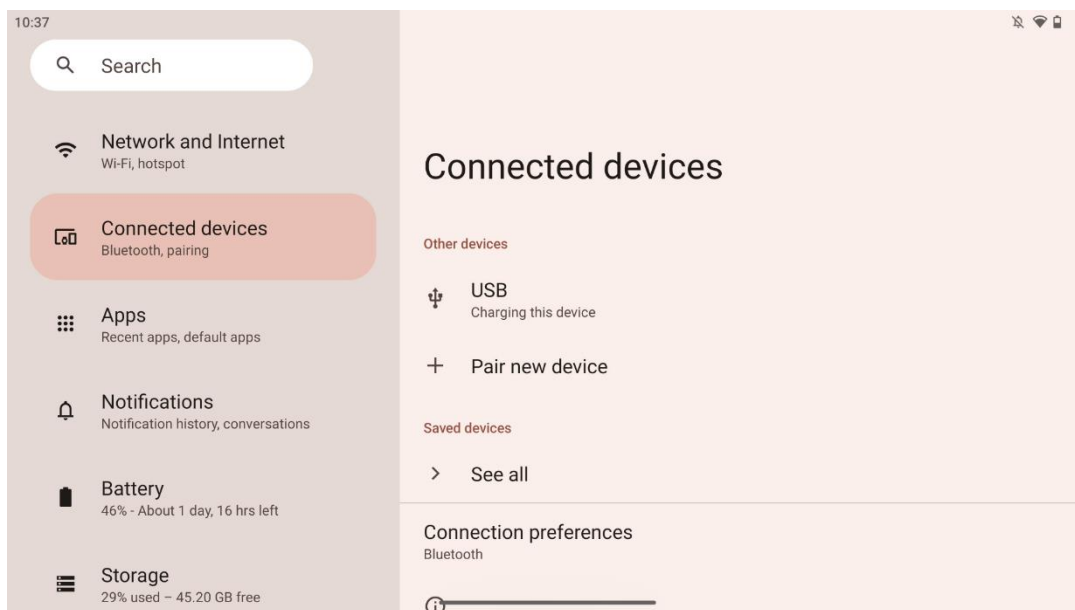
Po úvodnom nastavení zariadenia Thomson Go Plus prejdite do ponuky Nastavenia > Pripojené zariadenia > Spárovať nové zariadenie.



Inteligentný displej začne hľadať nové zariadenie Bluetooth. Medzitým stlačte a podržte súčasne tlačidlá  a , kým nezačne blikat svetelný indikátor diaľkového ovládania.

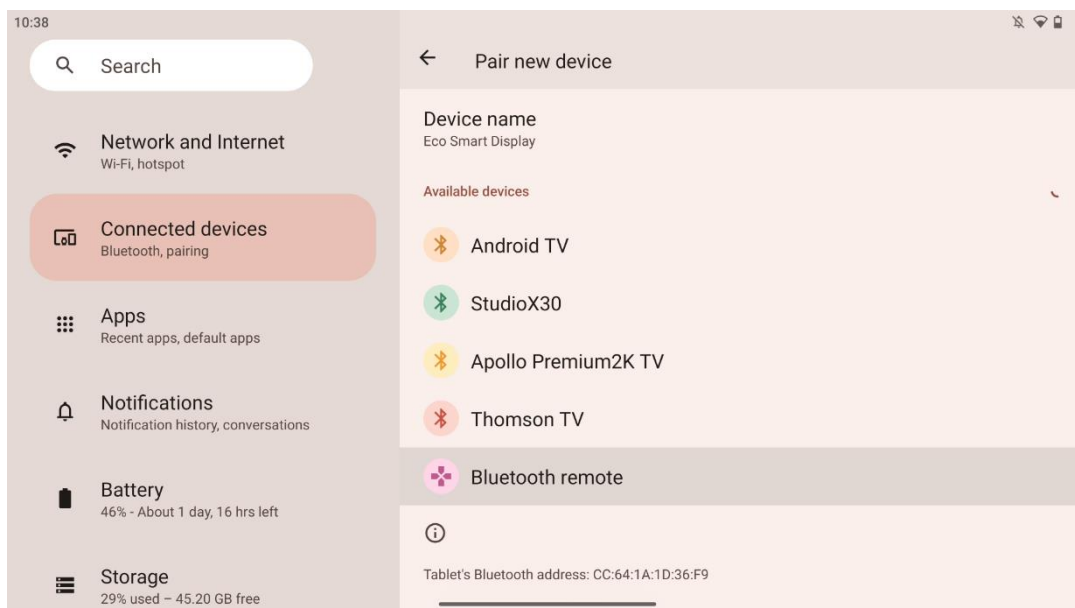

Na inteligentnom displeji vyhľadajte položku "Bluetooth remote" a kliknite na ňu pomocou dotykovej obrazovky. Zobrazí sa dialógové okno.

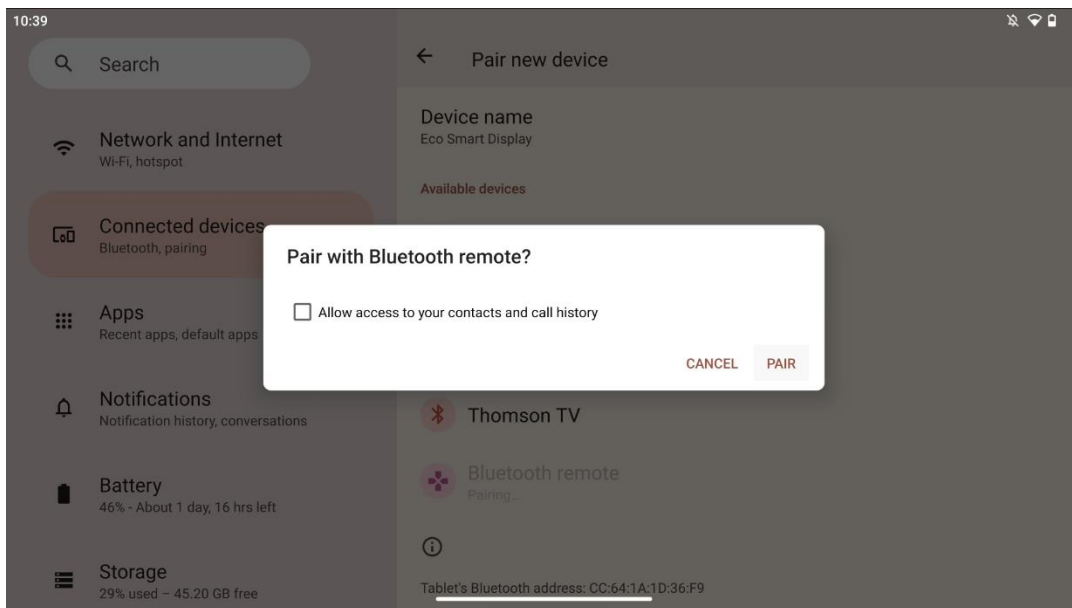

Kliknite na Pair a diaľkový ovládač je pripojený k zariadeniu Thomson Go Plus.

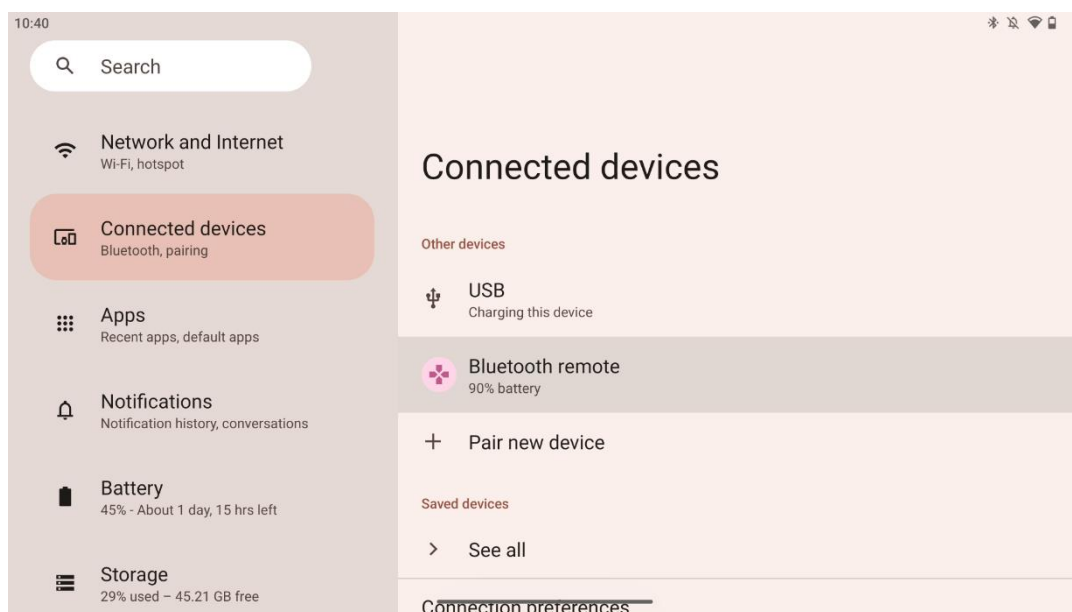

6 Ovládanie dotykovej obrazovky

- **Kliknite na tlačidlo:** Ťuknite na obrazovku.
- **Kliknite a podržte:** Ťuknite na obrazovku na 2 s alebo dlhšie.
- **Potiahnite prstom:** Potiahnite prstom po obrazovke nahor, nadol, doľava a doprava.
- **Ťahanie:** Ťuknite na cieľ (napr. aplikáciu), ktorý chcete presunúť, a podržte ho, potom potiahnite prstom na požadované miesto.
- **Otvoriť/zavrieť:** Priblíženie alebo oddialenie obsahu zobrazeného na obrazovke: Stlačte dva prsty na obrazovke a potom ich otvorte alebo zatvorte.

Poznámka: Po vypnutí obrazovky ju prebudíte dvojitým ťuknutím na obrazovku.

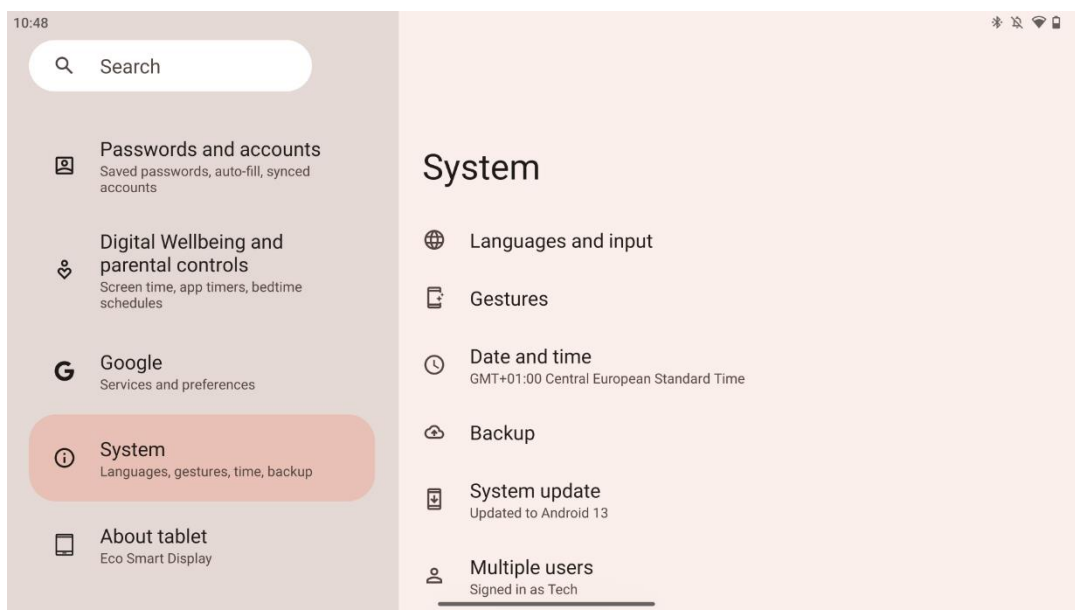

Po úvodnom nastavení si môžete vybrať režim navigácie. Prejdite na Nastavenia > Systém > Gestá > Systémová navigácia a vyberte režim systémovej navigácie.

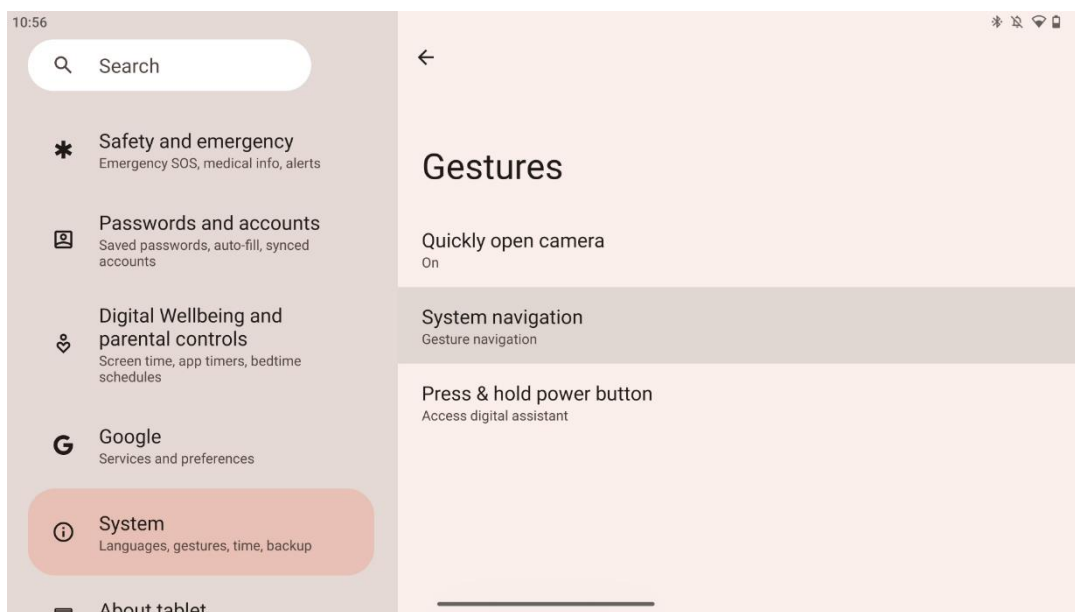

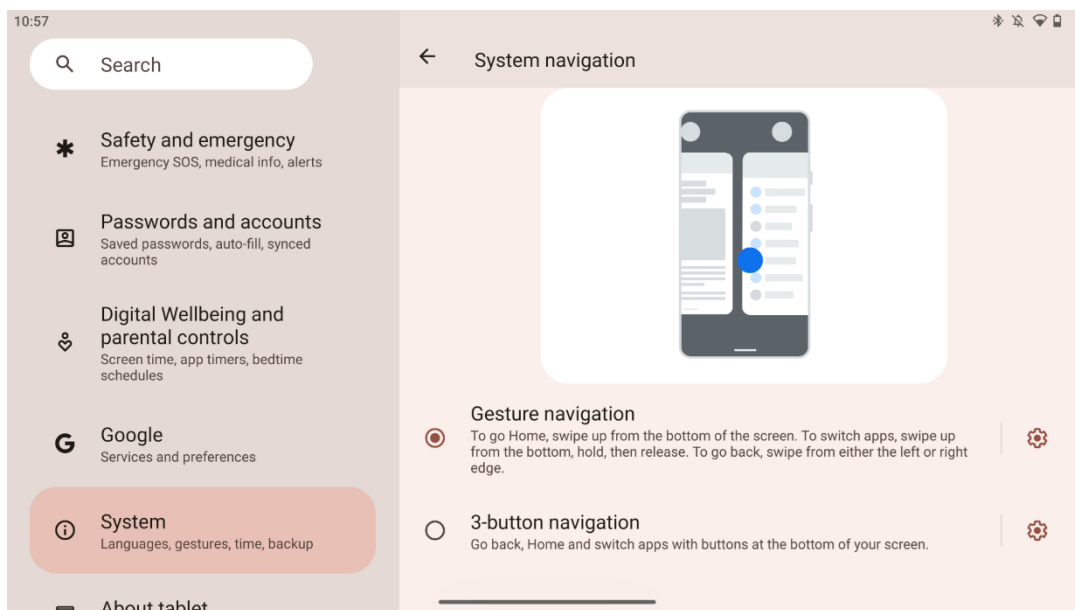

Pozor:

- Dostupnosť zväčšenia/zmenšenia obsahu závisí od toho, či aplikácia túto funkciu podporuje.
- Na obrazovku netlačte silou, v prípade potreby jednoducho ťuknite na požadovanú položku končekom prsta. Ak máte na sebe rukavice alebo používate necht na ovládanie dotykovej obrazovky, je možné, že výrobok nebude reagovať alebo fungovať normálne.
- Ak je obrazovka mokrá alebo príliš vlhká, snímač nemôže pri dotyku normálne fungovať.

7 Domovská obrazovka



Domovská obrazovka zariadenia Thomson Go Plus má mriežkové rozloženie s ikonami aplikácií, widgetmi a prispôsobiteľným pozadím. V spodnej časti sa nachádza trvalý dok pre často

používané aplikácie. Stavový riadok v hornej časti zobrazuje ukazovatele času, oznámení, batérie a pripojenia. Potiahnutím prsta nahor alebo ťuknutím na ikonu v zásuvke aplikácií sa zobrazia všetky nainštalované aplikácie. Stránky možno posúvať doľava alebo doprava, čím sa sprístupnia ďalšie obrazovky s ďalšími ikonami alebo miniaplikáciami.

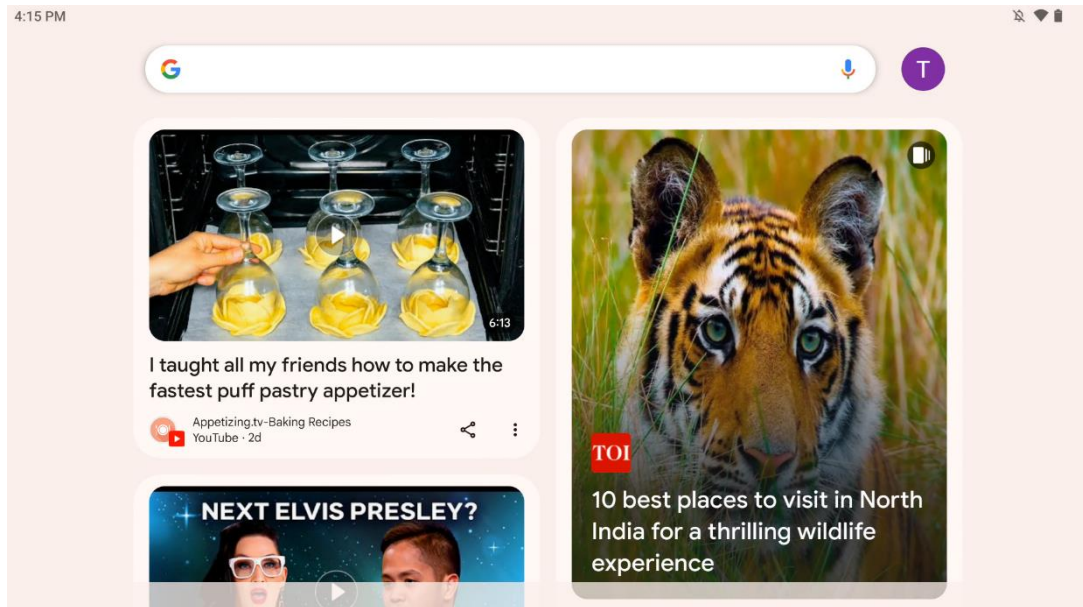

Potiahnutím doprava sa zobrazí obrazovka s návrhmi na základe vašich preferencií v konte Google.

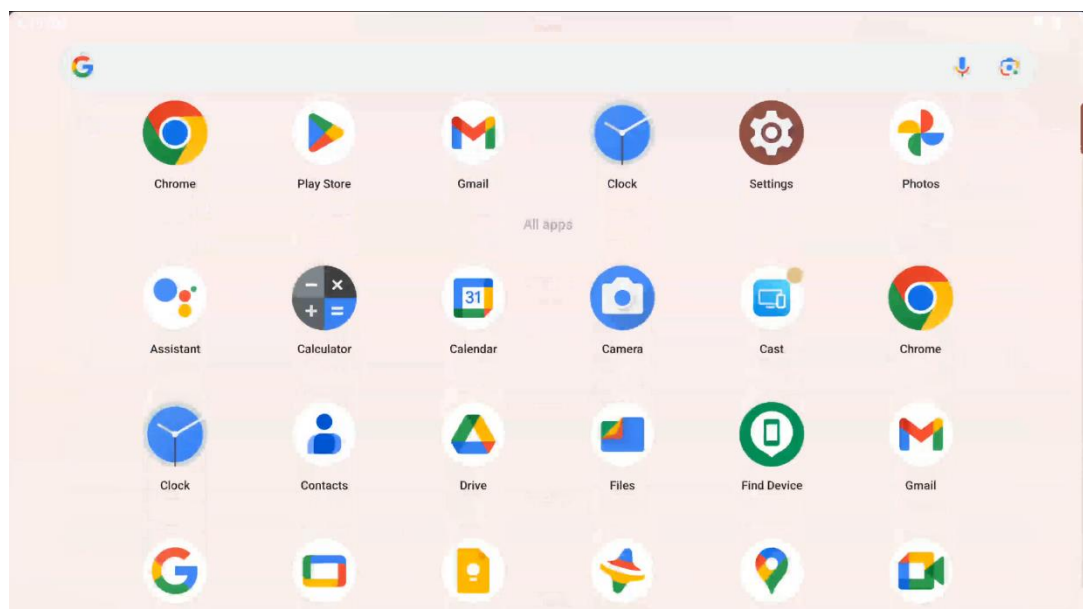

Zásuvku aplikácií zobrazíte jednoduchým potiahnutím prsta nahor. Je to miesto, kde sa nachádzajú všetky vaše nainštalované aplikácie. Tieto aplikácie môžete otvoriť, presunúť na domovskú obrazovku alebo umiestniť do doku. V hornom riadku zásuvky sa zobrazujú vaše posledné aplikácie, zatiaľ čo všetky ostatné aplikácie sa nachádzajú nižšie.

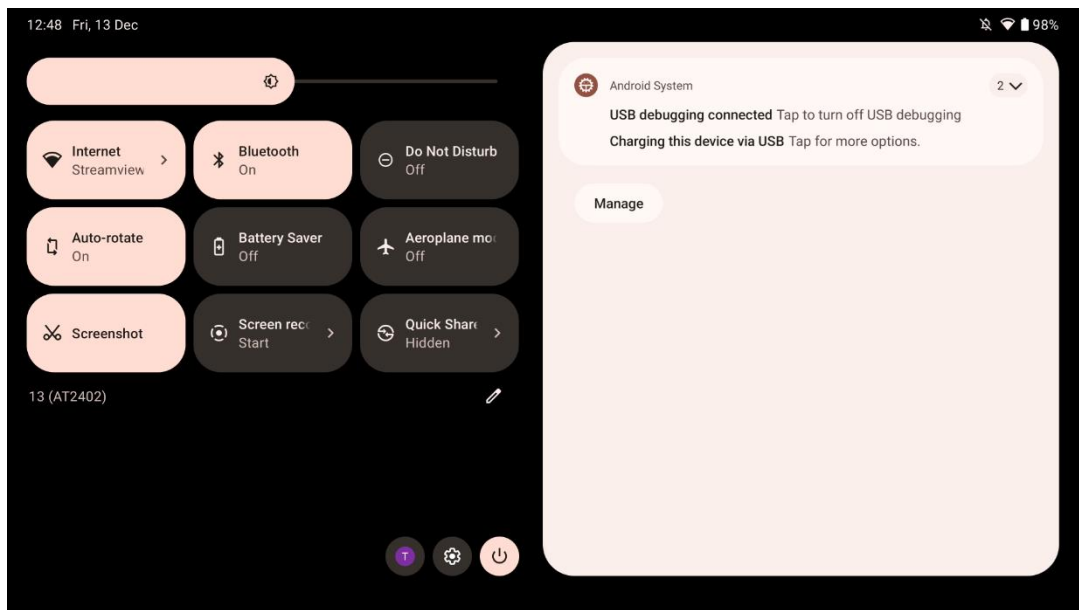

Keď potiahnete prstom nadol, v horizontálnej polohe získate prístup k panelu rýchlych nastavení na ľavej strane a k centru oznámení na pravej strane. Vo vertikálnej polohe je panel Rýchle nastavenia hore a centrum oznámení je pod ním. Priamo pod panelom Rýchle nastavenia sa nachádzajú ikony pre správu konta Google, tlačidlo nastavenia zariadenia a ponuka napájania.

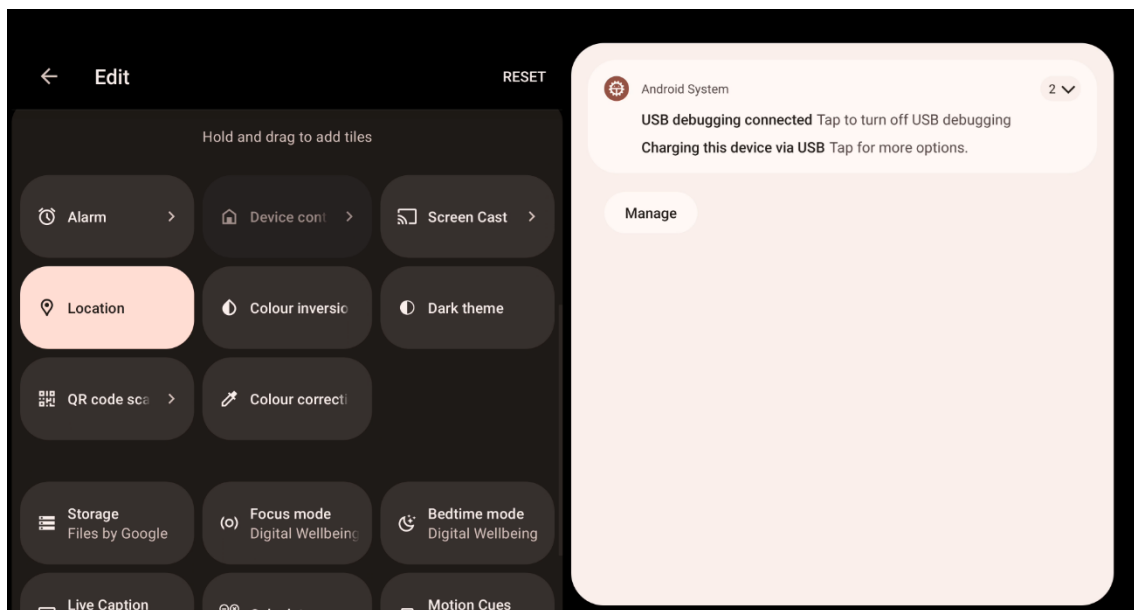

V predvolenom nastavení je v tejto ponuke k dispozícii len 9 rýchlych nastavení, ak však kliknete na tlačidlo pera, zobrazí sa zoznam ďalších dostupných možností. Môžete podržať a pretiahnuť ľubovoľné rýchle nastavenie do hornej časti zoznamu dlaždíc s rýchlymi nastaveniami v ľubovoľnom počte.

V ďalšej časti obrazovky si môžete prezrieť a spravovať systémové oznámenia a oznámenia aplikácií.

8 Nastavenia

Všeobecné nastavenia zariadenia sú prístupné kliknutím na ikonu aplikácie Nastavenia na domovskej obrazovke, v zásuvke aplikácií alebo pod panelom rýchlych nastavení.

8.1 Sieť a internet

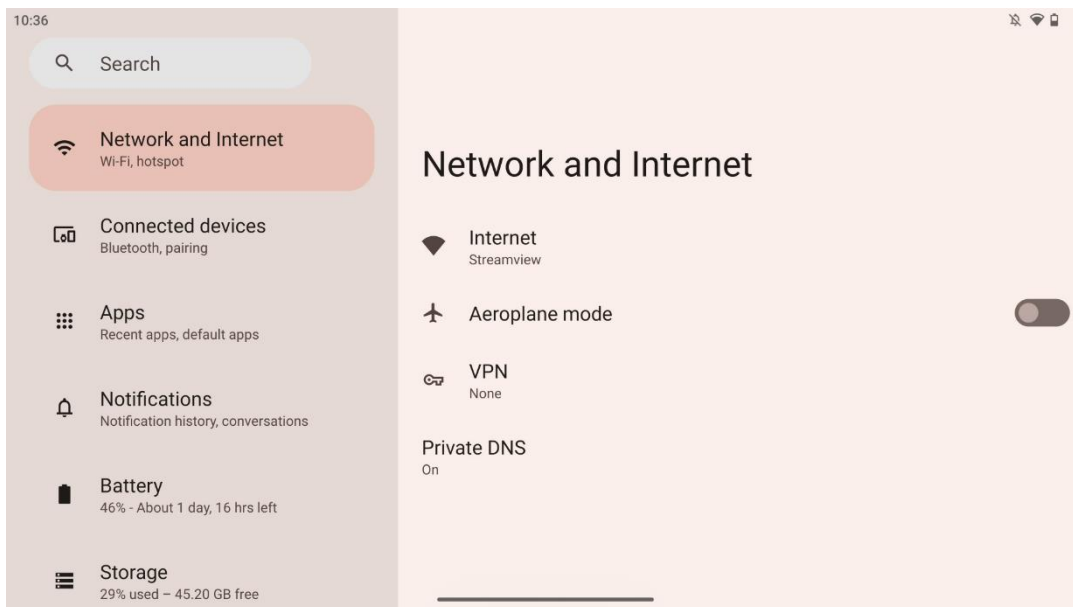

Pomocou možností tejto ponuky nakonfigurujete sieťové nastavenia inteligentného displeja.

K dispozícii sú tieto možnosti:

- **Wi-Fi:** Zapnutie/vypnutie funkcie bezdrôtovej siete LAN (WLAN). Keď je funkcia WLAN zapnutá, zobrazí sa zoznam dostupných bezdrôtových sietí. Rolovaním nadol zobrazíte všetky dostupné bezdrôtové pripojenia alebo kliknutím na "+Pridať sieť" manuálne zadáte informácie o sieti Wi-Fi.
- **Sieťové preferencie:** Povoľte automatické zapínanie v blízkosti uložených vysokokvalitných sietí, povoľte upozornenia na vysokokvalitnú dostupnú verejnú sieť, nainštalujte certifikáty Wi-Fi a nastavte priame peer-to-peer pripojenie Wi-Fi k inému zariadeniu.
- **Uložené siete:** Prehľad všetkých uložených sietí v zariadení.
- **Používanie dát bez operátora:** Prehľad celkového využitia dát Wi-Fi alebo využitia dát Wi-Fi podľa aplikácií.

8.2 Pripojené zariadenia

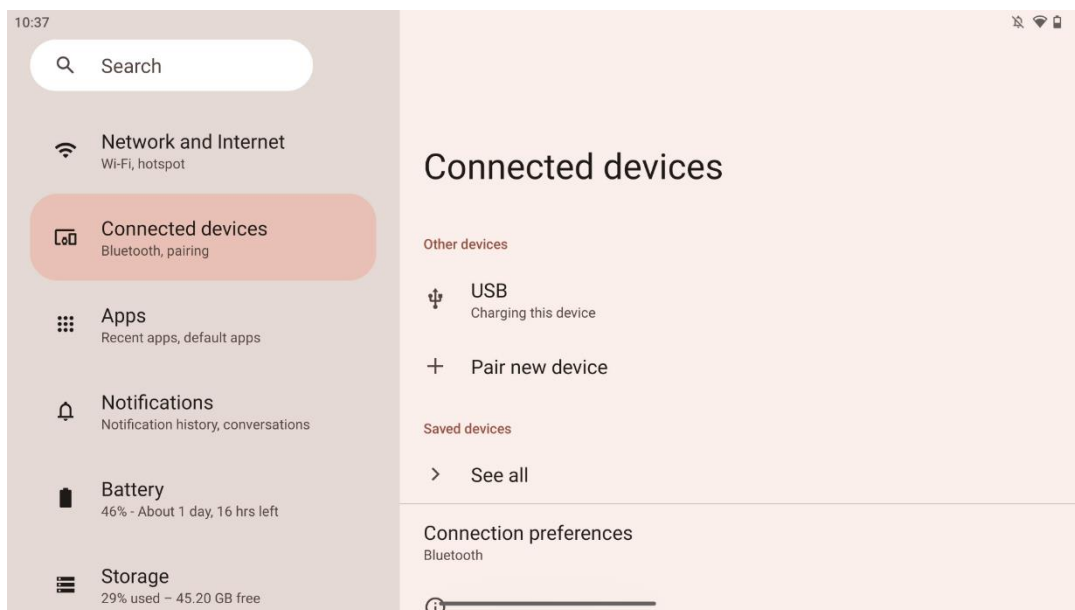

Nastavenia zobrazené v ponuke závisia od pripojených vstupov cez porty USB alebo Bluetooth.

K dispozícii sú tieto možnosti:

- **Ostatné zariadenia:** Dostupné vstupy: Prehľad aktuálne pripojených zariadení cez port USB alebo pripojenie Bluetooth. Kliknutím na zariadenia pripojené cez USB alebo Bluetooth môžete nastaviť nastavenia pre ich príslušné pripojenie. Kliknutím na "Pair new device" (Spárovať nové zariadenie) spustíte párovanie Bluetooth. Proces párovania sa môže líšiť a závisí od zariadenia, ktoré chcete pripojiť.

Poznámka: Ak chcete spárovať diaľkový ovládač so zariadením Thomson Go Plus, kliknite na "Spárovať nové zariadenie" na inteligentnom displeji a súčasne stlačte a podržte tlačidlá zdroja a nastavení na diaľkovom ovládači na 3 alebo viac sekúnd. Svetelný indikátor na diaľkovom ovládači by mal začať blikáť a v zozname dostupných zariadení sa objaví "Bluetooth remote". Po ťuknutí sa zobrazí dialógové okno. Klepnite na "Spárovať" a diaľkový ovládač je pripojený k zariadeniu Thomson Go Plus.

- **Uložené zariadenia:** Zoznam všetkých predtým uložených zariadení pripojených cez Bluetooth.
- **Predvoľby pripojenia:** Nastavte si predvoľby pre možnosti pripojenia Bluetooth, Google Cast, tlač a rýchle zdieľanie.

8.3 Aplikácie

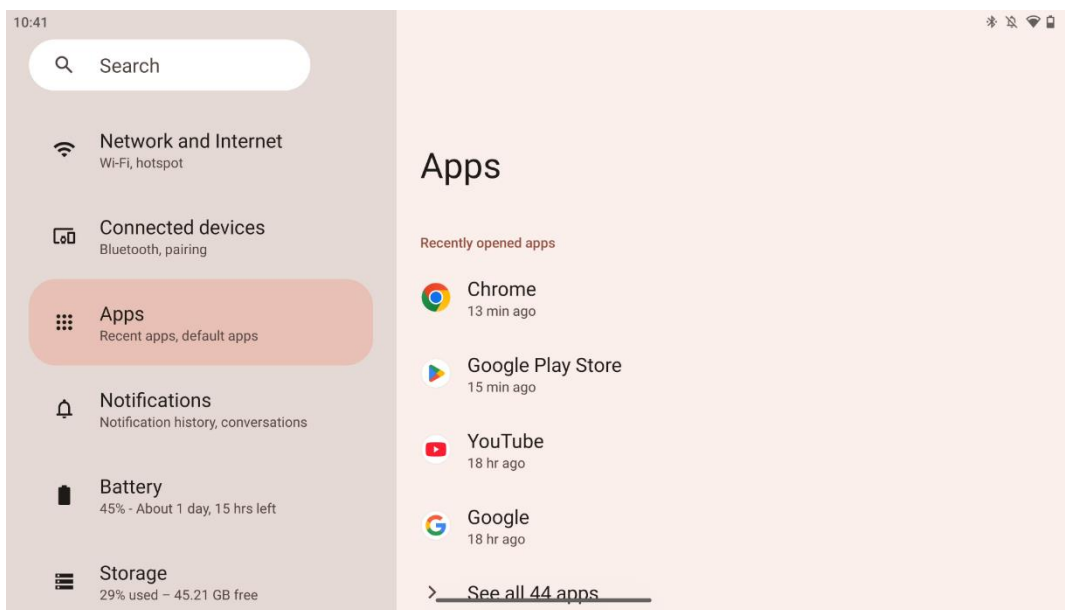

Výberom položky "Aplikácie" zobrazíte aplikácie nainštalované v televízore.

Na tejto karte môžete zobrazit' prehľad naposledy používaných aplikácií, celý zoznam nainštalovaných aplikácií, nastaviť predvolené aplikácie, prehľad a obmedzenie času na obrazovke a udeliť povolenia nainštalovaným aplikáciám.

8.4 Oznámenia

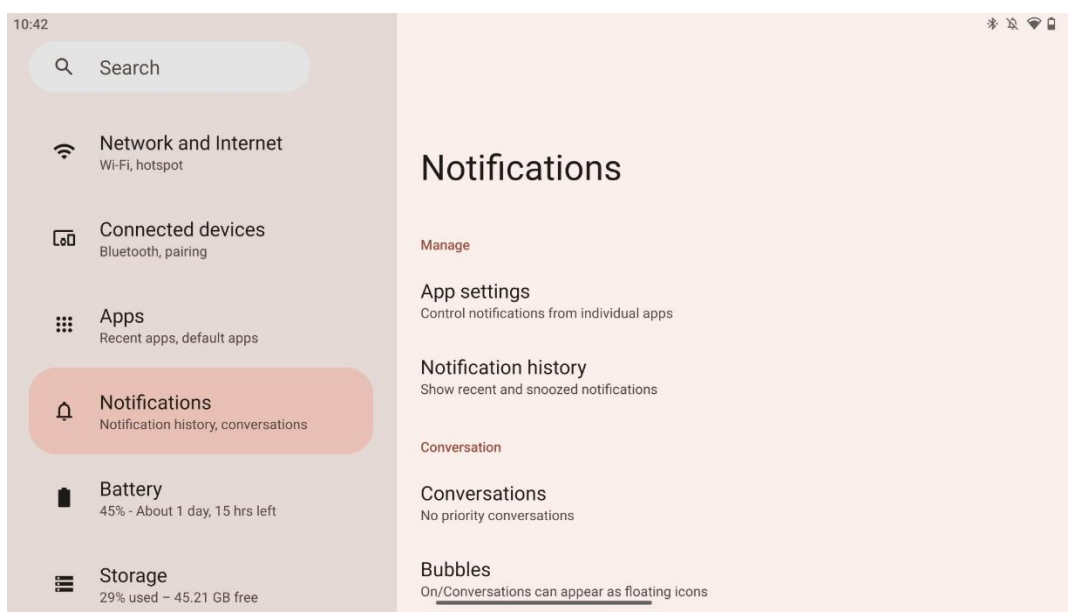

Ak chcete zobrazit' dostupné nastavenia pre Thomson Go Plus, vyberte kartu Upozornenia.

Nižšie sú uvedené tieto možnosti:

- **Spravujte:** Zmeňte nastavenia oznámení pre jednotlivé nainštalované aplikácie v zariadení a prehľad histórie oznámení.
- **Konverzácia:** Nastavenie nastavení oznámení pre komunikačné aplikácie.
- **Ochrana osobných údajov:** Nastavte si súkromie pre oznámenia zariadenia a aplikácií, oznámenia na domovskej obrazovke a citlivé oznámenia.
- **Všeobecné informácie:** Všeobecné: Nastavte všeobecné nastavenia oznámení.

8.5 Batéria

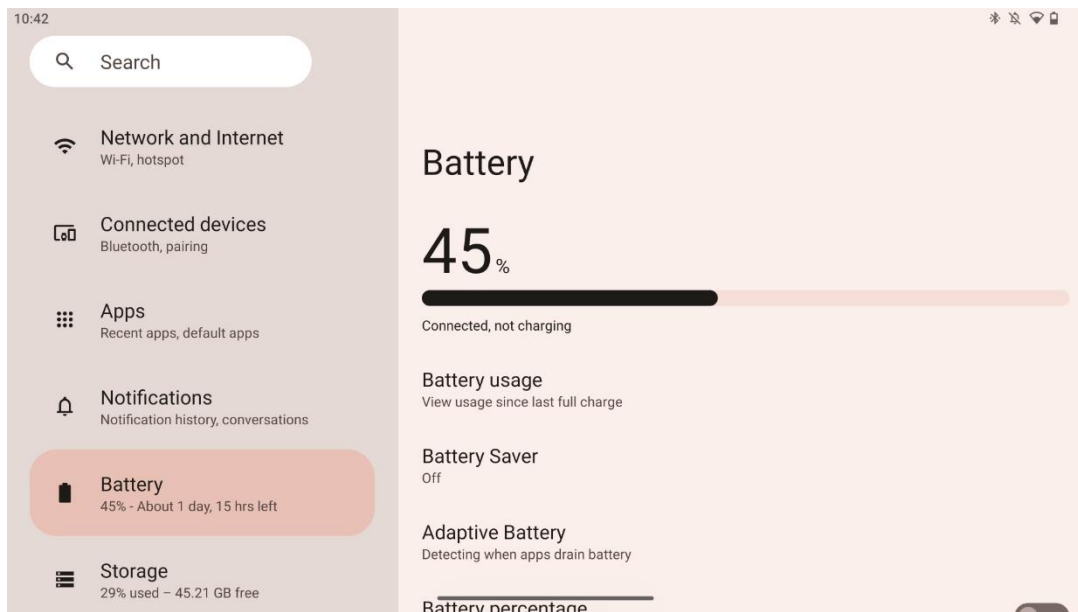

Na tejto karte Nastavenia môžete zobrazit' aktuálnu úroveň nabitia batérie. Okrem toho môžete zobrazit' prehľad o batérii, zapnúť šetrič batérie a zapnúť percentá batérie, ktoré sa zobrazia v stavovom riadku. Okrem toho môžete povoliť adaptívnu batériu, ktorá rozpoznáva aplikácie s vysokou spotrebou a optimalizuje používanie batérie, aby vám poskytla správnu výdrž batérie a minimalizovala jej starnutie.

8.6 Úložisko

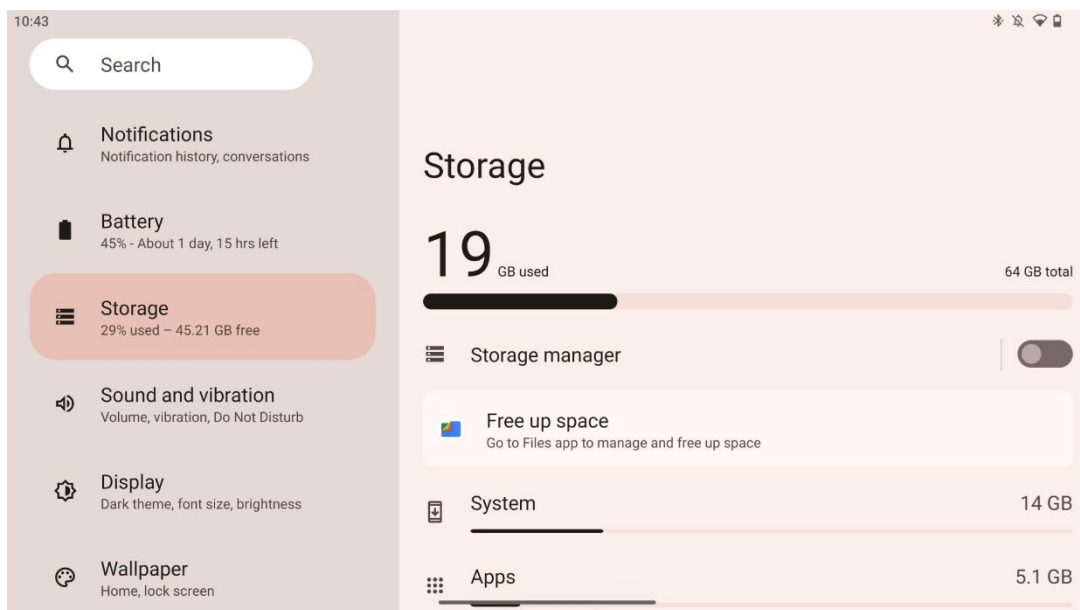

Na tejto karte nastavení sa zobrazuje využitie úložiska podľa kategórií a objem voľného úložného priestoru. Ak povolíte funkciu "Správca úložiska", inteligentný displej bude automaticky optimalizovať úložisko zariadenia vynúteným zastavením, vymazaním vyrovnávacej pamäte alebo odstránením aplikácií, ktoré sa už dlhší čas nepoužívajú. To isté môžete vykonať manuálne na karte "Aplikácie" alebo klepnutím na kategóriu aplikácií na karte "Úložisko".

8.7 Zvuk

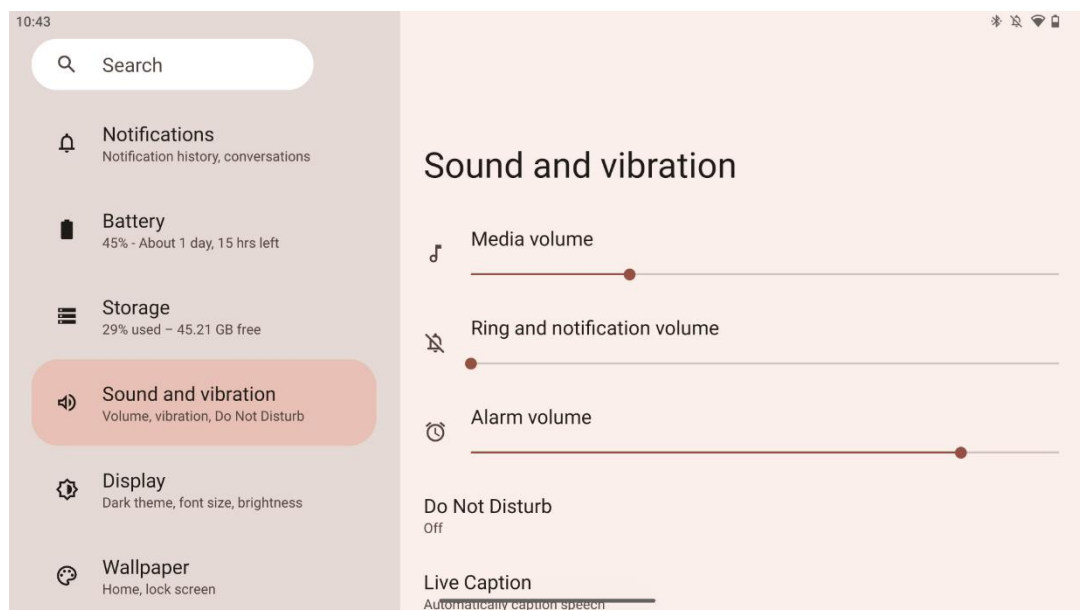

Upravte hodnoty hlasitosti, povoľte režim "Nerušit" a nastavte živé titulky. Okrem toho môžete upraviť nastavenia pre prehrávanie médií v zariadení v časti "Médiá". Okrem toho si môžete vybrať zvuk pre predvolené upozornenie a zvuk budíka.

8.8 Zobrazenie

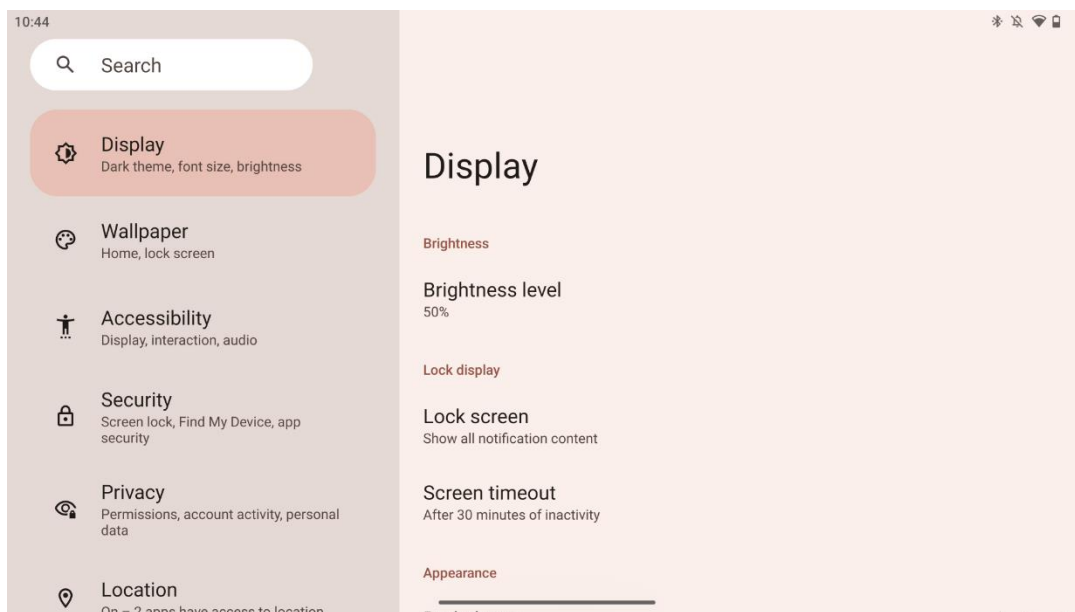

Na tejto karte môžete upraviť nastavenia zobrazenia:

- **Jas:** Nastavte úroveň jasu inteligentného displeja.
- **Zámok displeja:** Nastavenie časového limitu obrazovky a toho, čo je možné vidieť na uzamknutej obrazovke.
- **Vzhľad:** Nastavte veľkosť displeja a textu, ako aj zapnite/vypnite tmavý motív.
- **Farba:** Vyberte predvoľbu farby.
- **Ďalšie ovládacie prvky displeja:** Zapnutie/vypnutie automatického otáčania obrazovky, ktoré automaticky mení orientáciu displeja z horizontálnej na vertikálnu alebo opačne v závislosti od polohy displeja.

8.9 Tapety

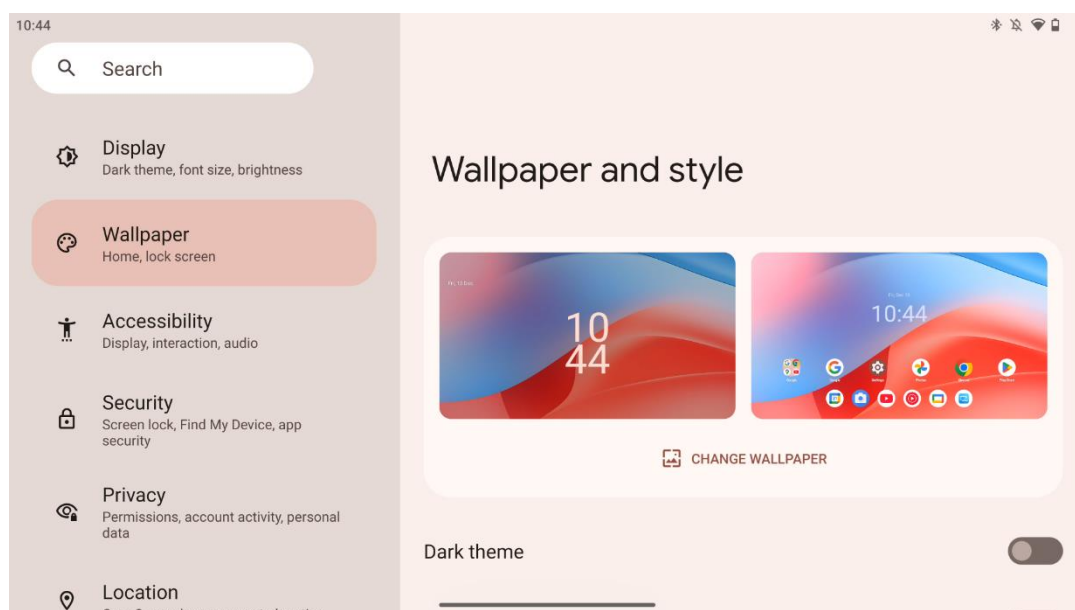

Táto časť ponuky nastavení umožňuje zmeniť tapetu na uzamknutej a domovskej obrazovke, povoliť/povoliť tmavý motív a tematické ikony.

8.10 Prístupnosť

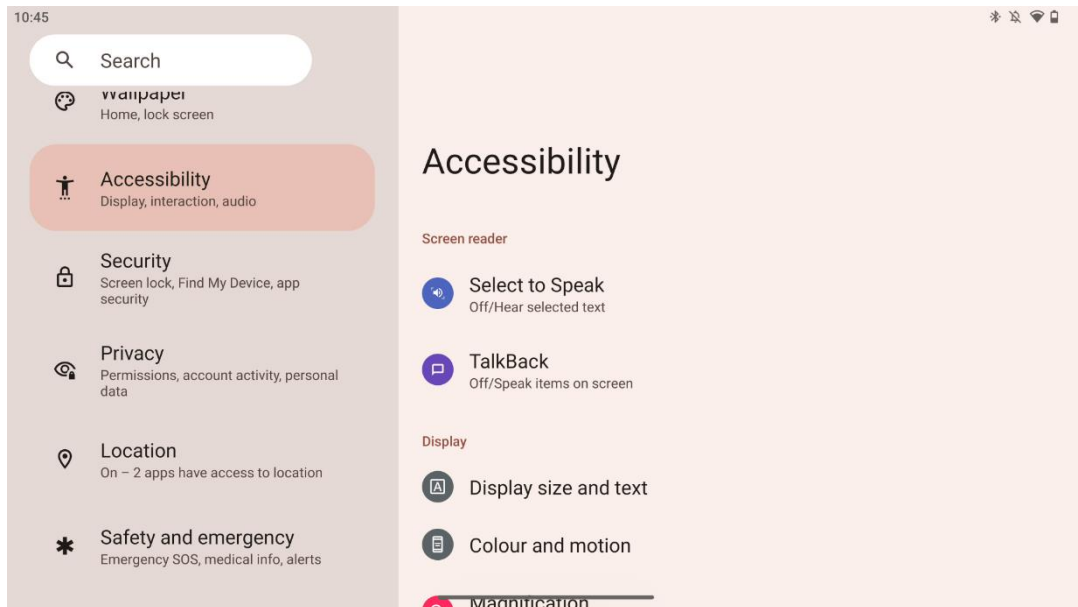

Pre osoby so zrakovým alebo sluchovým postihnutím sú k dispozícii rôzne možnosti prístupu:

- **Čítačka obrazovky**
 - **Vyberte, či chcete hovoriť:** Ťuknite na konkrétne položky na obrazovke a vypočujte si ich hlasné čítanie alebo opis.
 - **TalkBack:** Poskytuje hovorenú spätnú väzbu, aby používateľ mohol používať toto zariadenie bez toho, aby sa pozeral na obrazovku. Táto funkcia je obzvlášť užitočná pre ľudí, ktorí majú problémy s videním na obrazovku.
- **Zobrazenie**
 - **Veľkosť displeja a textu:** Nastavte veľkosť písma a zobrazenia, povoľte/vypnite tučné písmo a text s vysokým kontrastom.
 - **Farba a pohyb:** Zapnite/vypnite inverziu farieb a tmavý motív. Môžete nastaviť aj plán pre použitie tmavého motívu. Okrem toho môžete povoliť/zakázať korekciu farieb a skratku pre ňu. Okrem toho tu môžete povoliť/zapnúť funkciu "Odstrániť animácie", ktorá znižuje pohyb na obrazovke a robí ukazovateľ myši výraznejším.
 - **Zväčšenie:** Rýchle priblíženie obrazovky na zväčšenie obsahu a úprava nastavení zväčšenia.
- **Ovládacie prvky interakcie**
 - **Ponuka prístupnosti:** Toto menu poskytuje veľké menu na obrazovke na ovládanie inteligentného displeja. Zariadenie môžete uzamknúť, ovládať hlasnosť a jas, robiť snímky obrazovky a podobne.
 - **Ovládanie časovania:** Nastavte čas a oneskorenie gest a akcií.

- **Ovládanie systému:** Zapnite/vypnite automatické otáčanie obrazovky a vyberte systémovú navigáciu.
- **Titulky**
 - **Titulok naživo:** Rozpozná reč v zariadení a automaticky generuje titulky.
 - **Predvoľby titulkov:** Môžete zapnúť/vypnúť titulky a prispôbiť veľkosť a štýl titulkov, aby boli ľahšie čitateľné.
- **Audio**
 - **Zvukový popis:** V podporovaných filmoch a reláciách si môžete vypočúť opis toho, čo sa deje na obrazovke.
 - **Sluchové pomôcky:** Pripojte a nastavte svoje načúvacie prístroje.
 - **Nastavenie zvuku:** Zapnutie/vypnutie mono zvuku a nastavenie vyváženia zvuku.

8.11 Zabezpečenie

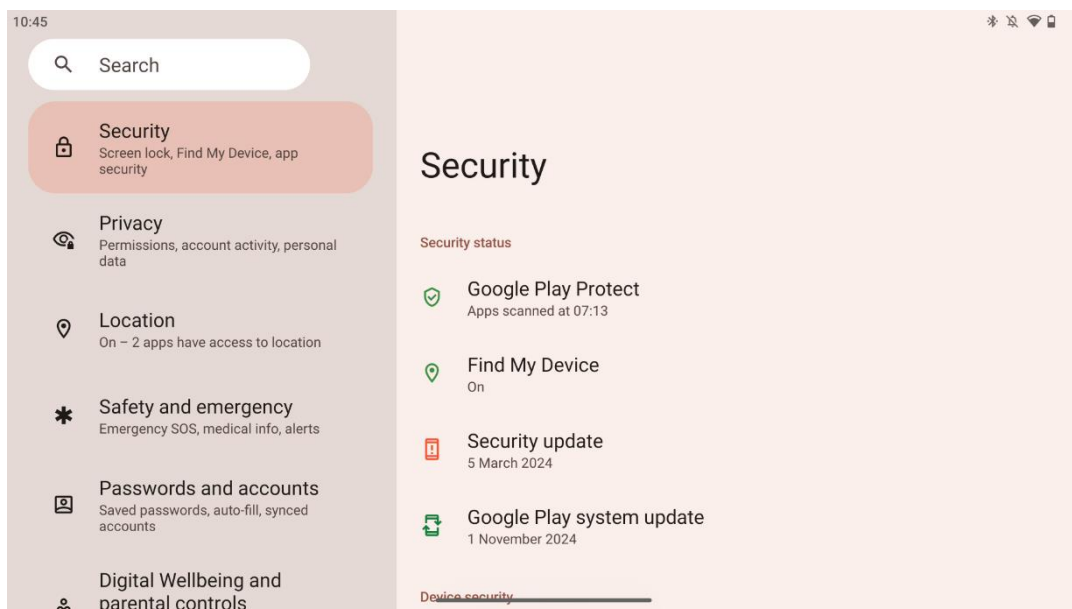

Prehľad stavu zabezpečenia, úprava nastavení zámku obrazovky a ďalších nastavení zabezpečenia.

8.12 Ochrana osobných údajov

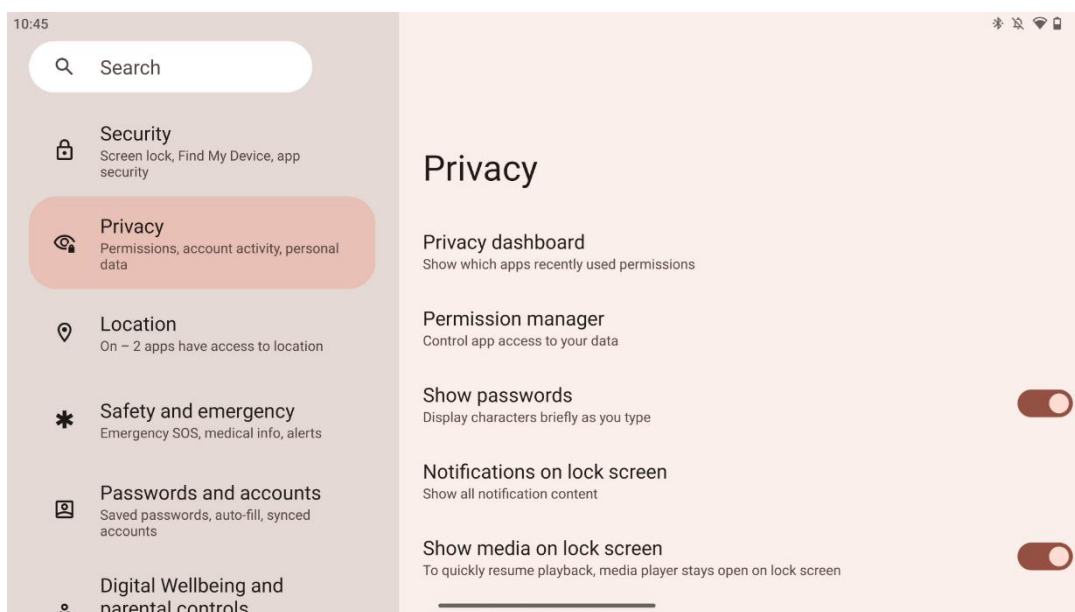

Tu môžete skontrolovať nastavenia týkajúce sa súkromia:

- **Informačný panel ochrany osobných údajov:** Ukážte, ktoré aplikácie nedávno použili povolenia.
- **Správca povolení:** Ovládajte prístup aplikácií k vašim údajom.
- **Zobraziť heslá:** Zapnúť/vypnúť zobrazovanie celého obsahu oznámenia.
- **Upozornenia na uzamknutej obrazovke:** Zobraziť celý obsah oznámenia.
- **Zobrazenie médií na uzamknutej obrazovke:** Povolenie/zakázanie rýchleho obnovenia prehrávania, čo znamená, že prehrávač médií zostane otvorený na uzamknutej obrazovke.
- **Inteligencia systému Android:** Získajte návrhy na základe ľudí, aplikácií a obsahu, s ktorými komunikujete.
- **Obsah aplikácie:** Umožňuje aplikáciám odosielať obsah do systému Android.
- **Zobraziť prístup do schránky:** Zobrazte správu, keď aplikácie pristupujú k skopírovanému textu, obrázkom alebo inému obsahu.
- **Služba automatického vyplňania od spoločnosti Google:** Uložené heslá, kreditné karty, adresy.
- **Kontrola činnosti:** Vyberte si aktivity a informácie, ktoré chcete povoliť spoločnosti Google ukladať.
- **Reklamy:** Spravujte personalizáciu reklám na inteligentnom displeji.
- **Používanie a diagnostika:** Zdieľajte údaje, ktoré pomáhajú zlepšovať systém Android.

8.13 Umiestnenie

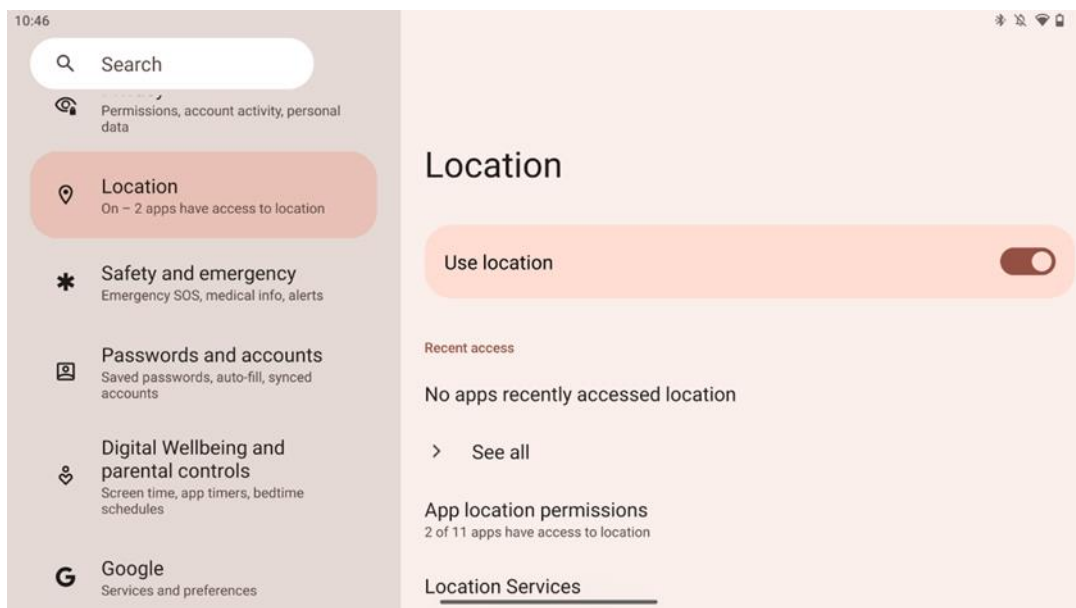

Povoľte alebo zakáňte služby určovania polohy v zariadení Thomson Go Plus a udeľte povolenia aplikáciám na používanie presnej polohy. Keď je presnosť polohy zapnutá, aplikácie a služby získajú presnejšiu polohu. Na tento účel spoločnosť Google pravidelne spracováva informácie o snímačoch zariadenia a bezdrôtových signáloch z vášho zariadenia, aby hromadne určila polohu bezdrôtového signálu. Tieto údaje sa používajú bez toho, aby vás identifikovali, na zlepšenie presnosti určovania polohy a služieb založených na určovaní polohy a na zlepšenie, poskytovanie a udržiavanie služieb spoločnosti Google na základe oprávnených záujmov spoločnosti Google a tretích strán, aby slúžili potrebám používateľov.

8.14 Bezpečnosť a núdzové situácie

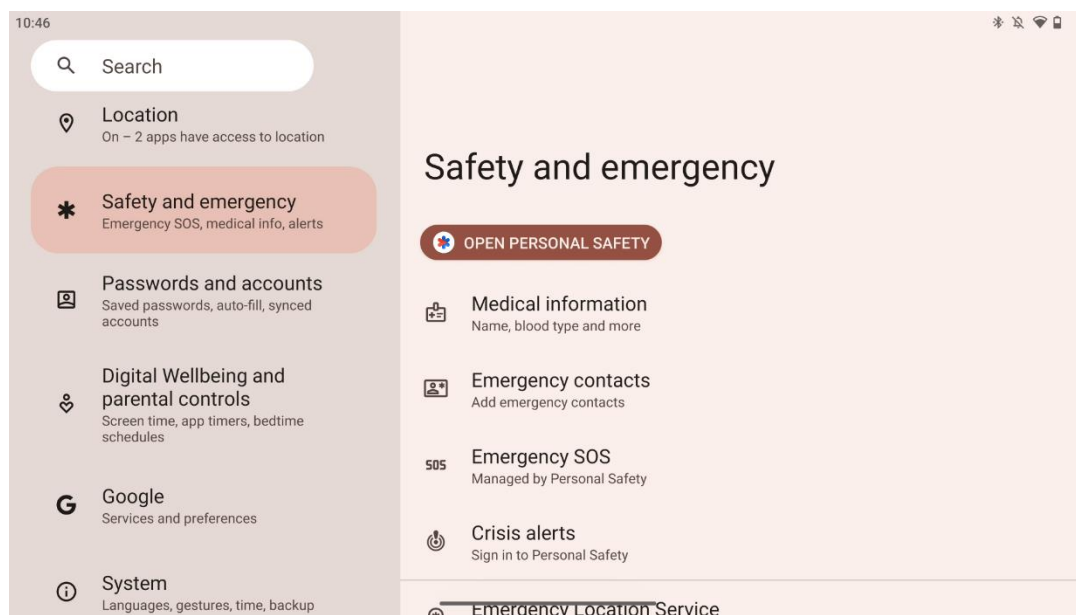

Karta Bezpečnosť a núdzové situácie v zariadení Thomson Go Plus je centralizovaná funkcia v nastaveniach zariadenia, ktorá má používateľom pomôcť pripraviť sa na núdzové situácie a získať prístup k dôležitým bezpečnostným nástrojom.

- **Lekárske informácie**
 - Ukladajte dôležité údaje, ako napríklad:
 - Zdravotné informácie (alergie, krvná skupina, ochorenia atď.)
 - Prístupné priamo z uzamknutej obrazovky pre pracovníkov prvého kontaktu.
- **Núdzové kontakty**
 - Pridávanie a správa núdzových kontaktov.
- **Núdzové SOS**
 - Rýchle privolanie záchranej služby niekoľkonásobným stlačením tlačidla napájania.
 - Možnosť zdieľať svoju polohu a núdzový stav v reálnom čase s vopred vybranými kontaktmi.
- **Upozornenia na krízové situácie**
 - Získajte upozornenia na miestne alebo globálne krízové udalosti, ako sú prírodné katastrofy, vládne výstrahy a ďalšie.
- **Lokalizačné služby v núdzi (ELS)**
 - Pomáha záchranným službám nájsť vašu polohu počas volania alebo odosielania SMS na miestne tiesňové čísla.
- **Upozornenia na zemetrasenie**
 - Poskytuje včasné varovanie pred blízkymi zemetraseniami pomocou údajov zo snímačov vášho zariadenia.
- **Upozornenia na neznáme sledovacie zariadenie**
 - Prijímanie upozornení, ak sa v blízkosti zistí neznámy sledovač. Upozornenia sa vymažú po 48 hodinách.

8.15 Heslá a kontá

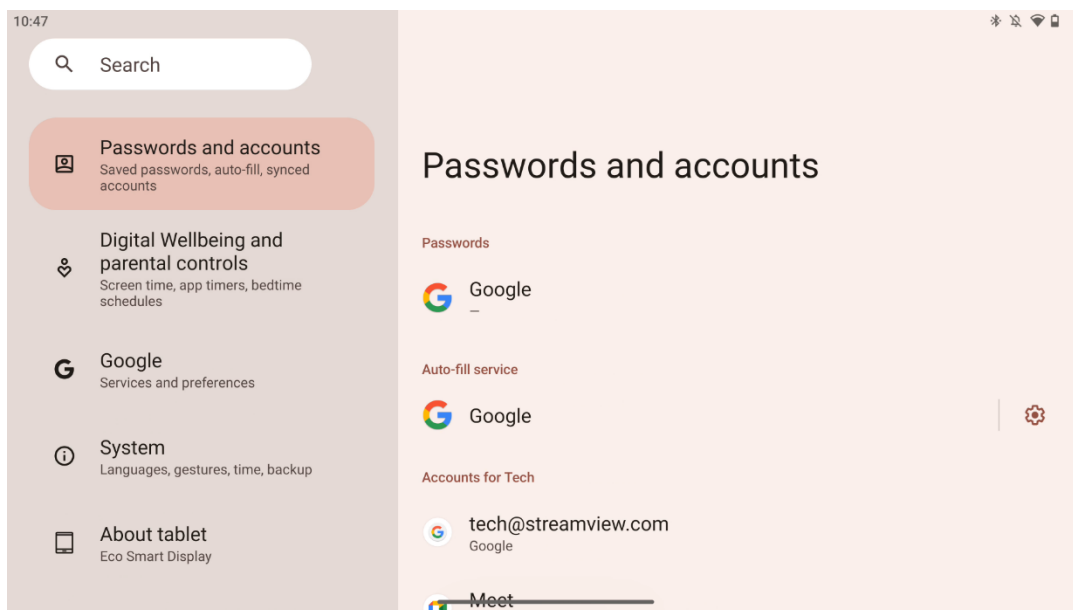

V časti Heslá a účty môžete pridávať, zobrazovať, upravovať alebo odstraňovať účty Google a ich heslá. Stačí ťuknúť na ľubovoľný účet, ktorý chcete zmeniť, a postupovať podľa pokynov na obrazovke, ako účet upraviť.

Môžete povoliť alebo zakázať automatickú synchronizáciu aplikácií, ktorá vám poskytne nadbytok údajov na akomkoľvek pripojenom zariadení.

8.16 Digitálna pohoda a rodičovská kontrola

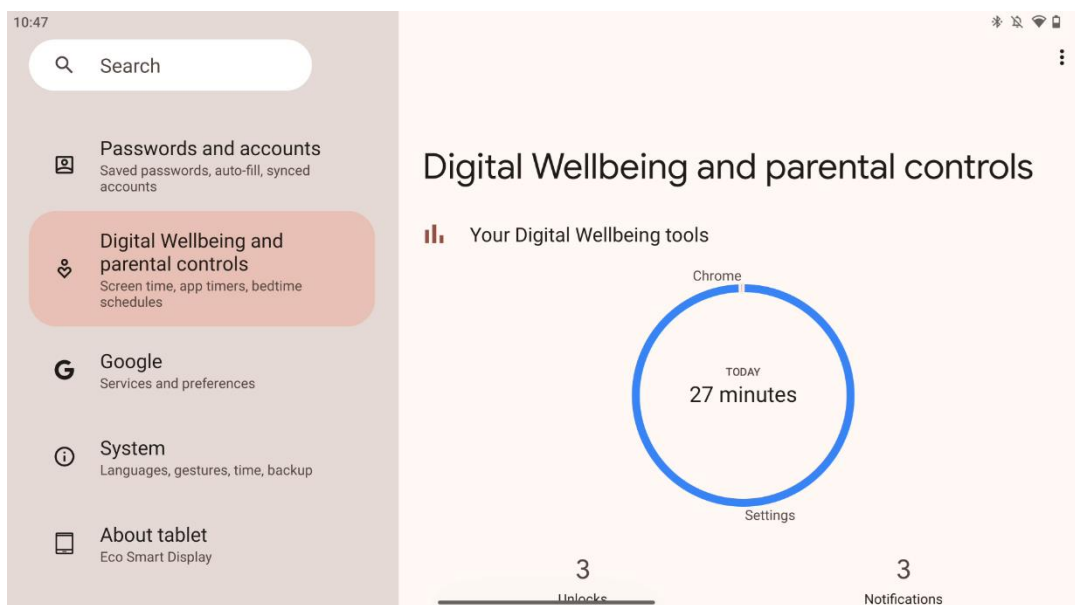

Sekcia Digital Wellbeing & Parental Controls v nastaveniach aplikácie Thomson Go Plus je navrhnutá tak, aby používateľom pomohla spravovať čas strávený pri obrazovke, udržiavať zdravú rovnováhu pri používaní zariadenia a nastaviť kontrolné mechanizmy pre deti.

Digital Wellbeing poskytuje nástroje a poznatky, ktoré vám pomôžu pochopiť a kontrolovať, ako používate svoje zariadenie. Medzi hlavné funkcie patria:

- **Prístrojová doska**
 - Zobrazit' podrobné štatistiky používania vrátane:
 - Čas na obrazovke.
 - Používanie aplikácie.
 - Počet prijatých odblokovaní a oznámení.
- **Limity aplikácie**
 - Nastavte časové limity pre aplikácie.
- **Režim pred spaním**
 - Uvoľnite sa pre lepší spánok tým, že:
 - Aktivácia režimu stupňov sivej.
 - Zapnutie funkcie Nerušiť, aby ste stíšili oznámenia.
 - Možnosť integrácie s budíkom alebo manuálne naplánovanie.
- **Režim zaostrenia**
 - Dočasne pozastavte rozptyľujúce aplikácie, aby ste sa mohli sústrediť na úlohy.
- **Zníženie počtu prerušení**
 - **Správa oznámení:** nastavte oznámenia podľa svojich preferencií.
 - **Nevyrušovať:** Upozornenia dostávajúte len od dôležitých ľudí a aplikácií.

8.17 Služby Google

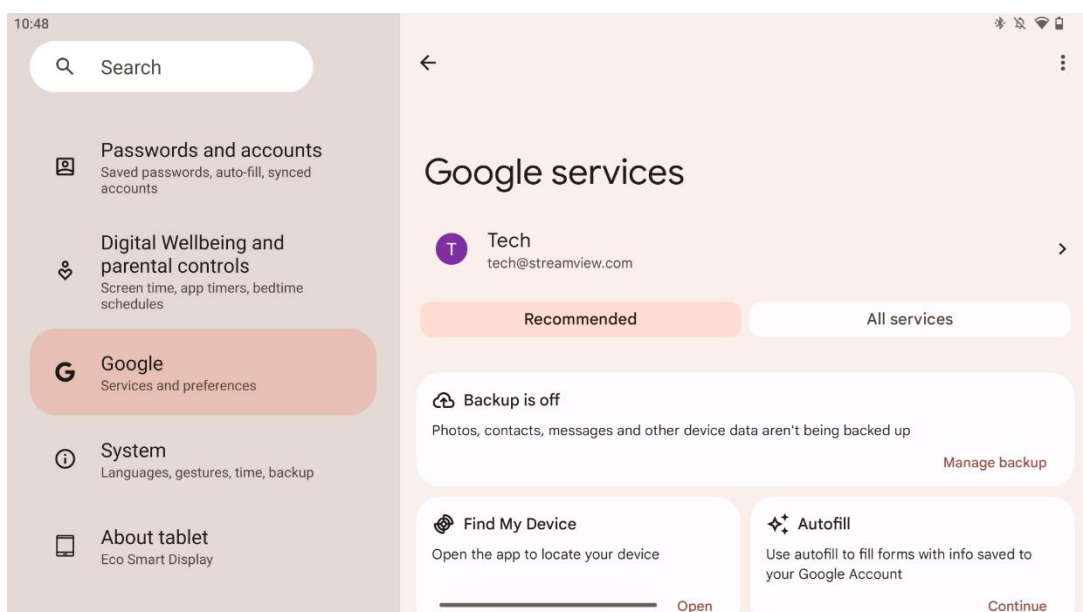

Karta Služby Google v ponuke Nastavenia v zariadení Thomson Go Plus poskytuje prístup k celému radu nastavení a nástrojov súvisiacich so službou Google na správu vášho účtu, služieb a funkcií zariadenia prepojených s ekosystémom Google.

8.18 Systém

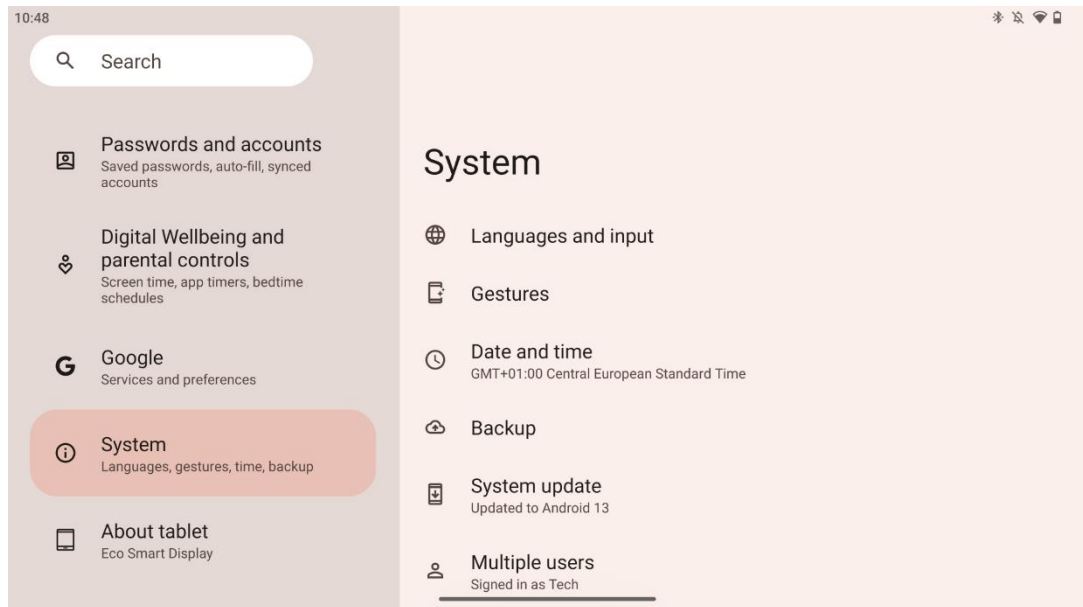

8.18.1 Jazyk a vstupy

Uprednostňovaný jazyk

- Jazyky: Vyberte si jazyk, ktorý preferujete pre Thomson Go Plus.
- Jazyky aplikácie: Vyberte jazyk pre každú nainštalovanú aplikáciu. Jazyk aplikácie sa môže líšiť od jazyka systému.

Klávesnice

- Klávesnica na obrazovke: Vyberte predvolenú klávesnicu Google alebo inú nainštalovanú klávesnicu, ktoré sú k dispozícii v obchode Google Play.
- Fyzická klávesnica: Vyberte fyzickú klávesnicu, ktorú možno pripojiť pomocou kábla USB alebo Bluetooth, a nastavte jej klávesové skratky.

Reč

- Hlasový vstup: Vyberte zdroj rozpoznávania reči a upravte jeho nastavenia.
- Rozpoznávanie v zariadení: Upravte nastavenia pre rozpoznávanie reči v zariadení.
- Výstup prevodu textu na reč: Vyberte preferovaný motor a jazyk, ako aj upravte nastavenia rýchlosti a výšky reči.

Nástroje

- Kontrola pravopisu: Zapnutie/vypnutie kontroly pravopisu, výber predvolenej kontroly pravopisu a preferovaného jazyka.
- Osobný slovník: Pridajte slová, ktoré sa budú používať v aplikáciách, ako je napríklad kontrola pravopisu.
- Rýchlosť ukazovateľa: Nastavte rýchlosť pohybu ukazovateľa.

8.18.2 Gestá

Navigácia v systéme

Vyberte preferovaný typ navigácie medzi gestami a navigáciou pomocou 3 tlačidiel. Okrem toho môžete nastaviť citlivosť a povoliť alebo zakázať vyvolanie aplikácie digitálneho asistenta.

Stlačte a podržte tlačidlo napájania

Vyberte funkciu medzi ponukou napájania a digitálnym asistentom a citlivosťou pre stlačenie a podržanie tlačidla napájania.

8.18.3 Dátum a čas

Ponuka Nastavenie dátumu a času v zariadení Thomson Go Plus umožňuje nakonfigurovať, ako zariadenie pracuje s časovými pásmami, formátmi dátumu a synchronizáciou hodín.

Zabezpečuje, aby zariadenie zobrazovalo správny dátum a čas na základe vašich preferencií alebo polohy.

Automatické nastavenie času

- Automaticky nastaví dátum a čas pomocou poskytovateľa siete.
- Synchronizuje hodiny zariadenia s aktuálnym časovým pásmom.

Dátum

- Ručne upravte aktuálny dátum, ak sú automatické nastavenia vypnuté.

Čas

- Ak nepoužívate automatické nastavenia, nastavte aktuálny čas ručne.

Automatické časové pásmo

- Automaticky zisťuje a aktualizuje časové pásmo na základe vašej polohy.
- Na presnosť používa GPS, Wi-Fi alebo mobilnú sieť.

Časové pásmo

- Ak je automatická detekcia časového pásma vypnutá, vyberte konkrétne časové pásmo manuálne.

Používanie 24-hodinového formátu

- Prepínanie medzi 24-hodinovým formátom času (napr. 14:30) a 12-hodinovým formátom s AM/PM (napr. 14:30).

Zabezpečí zosúladenie formátov dátumu a času s vybraným jazykom a nastavením regiónu.

8.18.4 Zálohovanie

Funkcia zálohovania v zariadení Thomson Go Plus pomáha zabezpečiť bezpečné uloženie dôležitých údajov do vášho konta Google. Umožňuje obnoviť tieto údaje pri prechode na nové zariadenie alebo pri obnove údajov po resetovaní.

Tu si môžete prezrieť dostupnosť cloudového úložiska pre zálohovanie a zapnúť automatické zálohovanie.

Poznámka: Zálohovanie je k dispozícii len vtedy, keď je inteligentný displej pripojený k sieti Wi-Fi.

V podrobnostiach zálohovania môžete vybrať konkrétne údaje týkajúce sa nainštalovaných aplikácií, fotografií a videí, nastavení zariadenia a údajov účtu Google, ktoré chcete zálohovať.

8.18.5 Aktualizácia systému

Kliknutím na túto kartu Thomson Go Plus automaticky vyhľadá najnovšiu dostupnú aktualizáciu. Ak je aktualizácia k dispozícii, zobrazí sa krátky popis aktualizácie so žiadosťou o potvrdenie inštalácie aktualizácie. Ak nechcete nainštalovať najnovšiu aktualizáciu, správu jednoducho ignorujte a vráťte sa do predchádzajúcej ponuky.

8.18.6 Viacerí používatelia

V tejto časti ponuky môžete povoliť alebo zakázať viacerých používateľov na inteligentnom displeji. Ak je zakázaný, zariadenie môže používať len jeden hlavný používateľ. Ak je povolených viac používateľov, k zariadeniu možno pridať až 12 používateľov.

Môžete pridať aj hosťovské konto. Po ukončení relácie host'a a opustení režimu host'a sa všetky súvisiace informácie vymažú. Automatické vymazanie údajov host'a môžete deaktivovať.

Povolením funkcie "Pridať používateľov zo zamknutej obrazovky" umožníte každému, kto má prístup k inteligentnému displeju, pridávať používateľov.

8.18.7 Možnosti resetovania

Ponuka Možnosti resetovania v telefóne Thomson Go Plus poskytuje nástroje na resetovanie konkrétnych nastavení alebo celého zariadenia, čo pomáha pri riešení problémov alebo pri príprave telefónu pre nového používateľa.

K dispozícii sú tieto možnosti:

- Obnovenie nastavení Wi-Fi, mobilných zariadení a Bluetooth.
- Obnovenie predvolieb aplikácie.
- Vymazanie všetkých údajov (obnovenie výrobných nastavení).

Po obnovení nastavení Wi-Fi, mobilného telefónu, Bluetooth alebo predvolieb aplikácie budete musieť znova zadať požadované informácie alebo prihlasovacie údaje k účtu.

Poznámka: Obnovením výrobných nastavení zariadenia stratíte všetky informácie o zariadení.

8.18.8 O

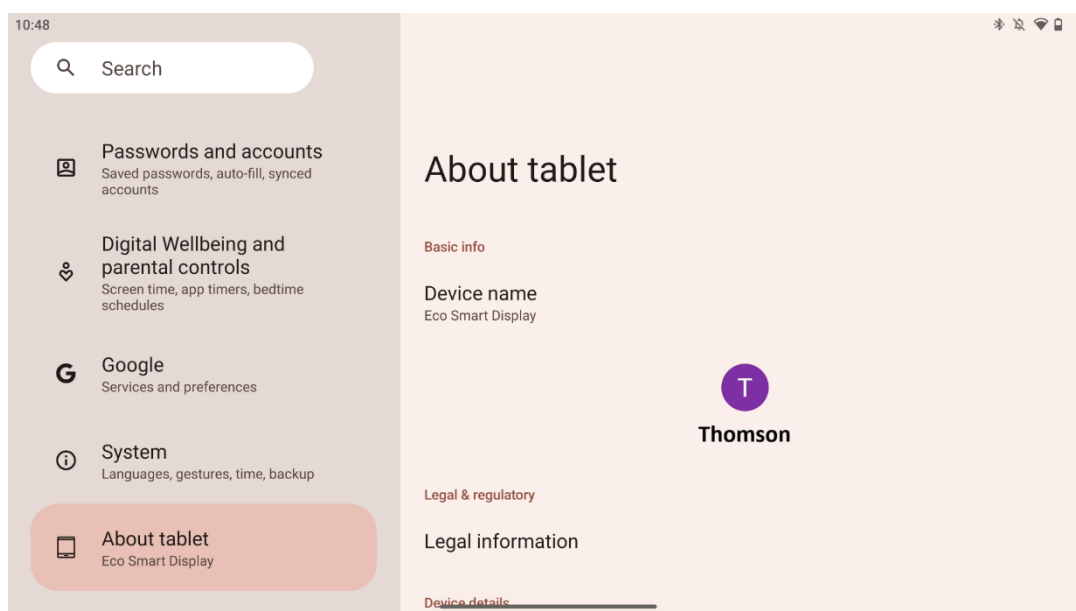

V časti O tablete v tablete so systémom Android nájdete základné informácie o hardvéri, softvéri a právnych údajoch zariadenia. Je to centralizovaný priestor na prehľad špecifikácií systému, kontrolu aktualizácií a správu nastavení súvisiacich so zariadením.

9 Riešenie problémov

Symptóm	Riešenie
Na obrazovke sa nič nezobrazuje, nie je počuť žiadny zvuk a indikátor sa nerozsvieti.	Skontrolujte, či bol výrobok . Skontrolujte, či je pripojený napájací kábel.
Výrobok sa náhle vypne.	Je možné, že sa interná batéria vybije; pripojte napájací kábel. Skontrolujte, či je tlačidlo [ON/OFF] na základni v polohe OFF pozícia. Skontrolujte, či je funkcia automatického vypnutia aktivovaná v nastavenom časovom bode. Ak sa batéria prehreje, výrobok sa automaticky vypne z dôvodu vlastnej ochrany.
Keď je pripojené externé zariadenie HDMI, nie je k dispozícii žiadny signál.	Stlačením tlačidla [ON/OFF] reštartujte výrobok. Opätovne pripojte kábel HDMI. Keď je výrobok zapnutý, reštartujte zariadenie HDMI.
Nie je tu žiadny zvuk.	Nastavte hlasitosť na správnu úroveň.
Sieť nie je možné pripojiť	O dostupné sieťové IP adresy a ďalšie parametre požiadajte správcu siete. Skontrolujte, či je sieťový kábel normálne pripojený. Obráťte sa na poskytovateľa sieťových služieb.
Sieť je pri prehrávaní videí online veľmi pomalá	Zvýšte šírku pásma siete na vyššiu. Ak chcete získať lepšie zdroje, vyskúšajte iné adresy VOD.
Výrobok sa zasekne, zrúti alebo sa nedá ovládať.	Stlačením tlačidla [ON/OFF] na základni sa vypne. Po 1-2 minútach sa reštartuje.

10 Technické špecifikácie

32UE5M45	
Prevádzkové napätie	100-240 V, 50-60 Hz
Špecifikácie DC adaptéra (výstup)	19 V/4.74A, 90.06W
Zvuk (DTS HD)	nie
Výstupný výkon zvuku	2 x 3
Spotreba energie (W)	90
Spotreba energie v pohotovostnom režime (W)	< 0,5
Hmotnosť so stojanom (kg)	19.2
Rozmery televízora DxŠxV (s podstavcom) (mm)	731x426x1332
Zobrazenie	32"/81 cm
Rozlíšenie obrazovky	3840x2160
Informácie o batérii	Lítium-iónová batéria 9000mAh, 11.1V, 94.3Wh

10.1 Obmedzenia

Určené na použitie v interiéri.

10.2 Licencie

Podlieha zmenám. V dôsledku neustáleho výskumu a vývoja sa môžu technické špecifikácie, dizajn a vzhľad výrobkov zmeniť. Android, Google, Google Play, Android TV, Google Cast, YouTube a ďalšie značky sú ochranné známky spoločnosti Google LLC. Služba Google Assistant nie je dostupná v niektorých jazykoch a krajinách. Dostupnosť služieb sa líši podľa krajiny a jazyka. Netflix je registrovaná ochranná známka spoločnosti Netflix, Inc. Vyžaduje sa členstvo v službe Netflix na streamovanie. Dostupnosť 4K Ultra HD závisí od vášho predplatiteľského plánu Netflix, internetových služieb, možností zariadenia a dostupnosti obsahu. Apple TV je ochranná známka spoločnosti Apple Inc. registrovaná v USA a ďalších krajinách a oblastiach. Vyžaduje sa predplatné Disney+, pozri podmienky na <https://www.disneyplus.com>. ©2025 Spoločnosť Disney a jej prepojené subjekty. ©2025 Amazon.com, Inc. alebo jej pridružené spoločnosti. Amazon, Prime Video a všetky súvisiace značky sú ochranné známky spoločnosti Amazon.com, Inc. alebo jej pridružených spoločností. Uplatňujú sa poplatky za členstvo v službe Amazon Prime alebo Prime Video. Podrobnosti nájdete na stránke primevideo.com/terms. Wi-Fi je registrovaná ochranná známka spoločnosti Wi-Fi Alliance®. Pojmy HDMI a HDMI High-Definition Multimedia Interface a logo HDMI sú ochranné známky alebo registrované ochranné známky spoločnosti HDMI Licensing Administrator, Inc. v Spojených štátoch a ďalších krajinách. Vyrobené na základe licencie spoločnosti Dolby Laboratories. Dolby, Dolby Audio a symbol dvojitého D sú ochranné známky spoločnosti Dolby Laboratories Licensing Corporation. Všetky práva vyhradené. Všetky názvy produktov sú ochranné známky alebo registrované ochranné známky príslušných vlastníkov. ©2025 StreamView GmbH, Franz-Josefs-Kai 1, 1010 Viedeň, Rakúsko, contact@streamview.com. Za výrobu a predaj tohto výrobku zodpovedá spoločnosť

StreamView GmbH. THOMSON a logo THOMSON sú ochranné známky používané na základe licencie spoločnosti StreamView GmbH - ďalšie informácie nájdete na www.thomson-brand.com.