

THOMSON



tv.mythomson.com



[tv.mythomson.com/
en/Support/FAQs/](https://tv.mythomson.com/en/Support/FAQs/)

SMART TV

FONTOS

Kérjük, hogy a televízió telepítése és üzemeltetése előtt figyelmesen olvassa el ezt a kézikönyvet. Tartsa kéznél ezt a kézikönyvet a további használathoz.

Tartalom

1	Biztonsági információk.....	6
1.1	Jelölések a terméken.....	7
1.2	Figyelmeztetés.....	7
1.3	Figyelmeztetések a falra szerelésre.....	8
1.4	Egyszerűsített EU-megfelelőségi nyilatkozat.....	9
1.5	Alkalmazások és teljesítmény.....	9
1.6	Adatvédelem.....	9
2	Bevezetés és lábak/állvány telepítése.....	9
2.1	Kicsomagolás.....	9
2.2	Telepítés.....	11
3	TV gombok és csatlakozások.....	12
3.1	TV gomb.....	13
3.2	Kapcsolatok.....	14
4	Távírányító.....	15
5	TV telepítés.....	16
5.1	Állítsa be a TV-t.....	16
5.2	Csatlakoztassa az antennát és a tápellátást.....	16
6	Kezdeti beállítás.....	17
6.1	Bluetooth távvezérlő párosítása.....	17
6.2	Nyelvválasztás.....	18
6.3	TV beállítások kiválasztása.....	18
6.4	A Google TV beállítása.....	19
6.4.1	Beállítás a Google Home alkalmazással.....	19
6.4.2	Állítsa be a TV-t.....	20
6.4.3	Bejelentkezés a Google-fiókkal.....	20
6.4.4	A Google szolgáltatási feltételei.....	20
6.4.5	A Google szolgáltatások és funkciók megerősítése vagy elutasítása.....	21

6.4.6	Válasszon előfizetést.....	22
6.4.7	Régió vagy ország kiválasztása	22
6.4.8	Felelősségi nyilatkozat.....	23
6.5	Alapvető TV beállítása	23
6.5.1	Válassza ki a Wi-Fi hálózatot.....	24
6.5.2	Régió vagy ország kiválasztása	24
6.5.3	Felelősségi nyilatkozat.....	24
6.6	Szülői felügyelet.....	25
7	Csatorna telepítés.....	25
7.1	Tuner mód.....	26
7.1.1	Antenna.....	26
7.1.2	Kábel.....	27
7.1.3	Műholdas.....	28
8	Beállítások ellenőrzése	34
9	Kezdőképernyő.....	35
9.1	Google-fiók.....	36
9.2	Alkalmazások.....	37
9.3	Könyvtár	38
9.4	Google TV keresés	38
9.5	Értesítés.....	40
10	Beállítások.....	40
10.1	Állítsa be a készülék nevét	41
10.2	Csatornák és bemenetek	41
10.2.1	Csatornák.....	41
10.2.2	Külső bemenetek	54
10.3	Kijelző és hang.....	56
10.3.1	Kép	57
10.3.2	Képernyő.....	58
10.3.3	Hang	58
10.3.4	Audio kimenet	58
10.4	Hálózat és internet.....	59
10.4.1	Wi-Fi be/ki.....	60

10.4.2	Válassza ki az elérhető Wi-Fi hálózatot	60
10.4.3	Egyéb lehetőségek	60
10.4.4	Ethernet opciók	60
10.5	Számlák és bejelentkezés	60
10.6	Adatvédelem	61
10.7	Alkalmazások.....	62
10.8	Rendszer.....	63
10.8.1	Hozzáférhetőség.....	63
10.8.2	A oldalról	64
10.8.3	Dátum és idő.....	64
10.8.4	Nyelv.....	64
10.8.5	Billentyűzet.....	64
10.8.6	Tárolás	65
10.8.7	Környezeti üzemmód	65
10.8.8	Teljesítmény és energia	65
10.8.9	Cast	65
10.8.10	Google	66
10.8.11	Rendszerhangok.....	66
10.8.12	Televízió	66
10.8.13	A rendszer futási ideje	66
10.8.14	Újraindítás	67
10.9	Távirányító és tartozékok	67
10.10	Segítség és visszajelzés	67
11	Élő TV	67
11.1	Csatornák menü	68
11.1.1	Programajánló	68
11.1.2	Új csatornák elérhetőek	69
11.2	TV beállítások.....	70
11.2.1	Felirat nyelve.....	70
11.2.2	Kedvenc hozzáadása	72
11.2.3	Kedvenc eltávolítása	74
11.2.4	Kedvencek megnyitása	75

11.2.5	Audio nyelv	76
11.2.6	Csatorna beállítások	77
12	Multimédia lejátszó alkalmazás.....	81
13	Hibaelhárítás.....	82
14	Műszaki specifikációk.....	83
14.1	Korlátozások.....	86
14.2	Licencek.....	86

1 Biztonsági információk



Szélsőséges időjárás (viharok, villámlás) és hosszú inaktív időszakok (nyaralás) esetén válassza le a TV-készüléket a hálózatról.

A hálózati csatlakozódugó a televíziókészülék hálózatról való leválasztására szolgál, ezért könnyen kezelhetőnek kell maradnia. Ha a TV-készülék nincs elektromosan leválasztva a hálózatról, a készülék minden helyzetben akkor is áramot vesz fel, ha a TV-készülék készenléti üzemmódban vagy kikapcsolt állapotban van.

Megjegyzés: Kövesse a képernyőn megjelenő utasításokat a kapcsolódó funkciók működtetéséhez.

Fontos: Kérjük, hogy a televízió telepítése vagy üzemeltetése előtt olvassa el teljesen ezeket az utasításokat.

FIGYELMEZTETÉS

Ezt a készüléket olyan személyek (beleértve a gyermekeket is) használhatják, akik képesek/tapasztaltak egy ilyen készülék felügyelet nélküli használatára, kivéve, ha a biztonságukért felelős személy felügyeli vagy oktatja őket a készülék használatára vonatkozóan.

- Használja ezt a TV-készüléket 2000 méternél kisebb tengerszint feletti magasságban, száraz helyeken és mérsékelt vagy trópusi éghajlatú régiókban.
- A TV-készülék háztartási és hasonló általános használatra készült, de nyilvános helyeken is használható.
- A szellőzés érdekében hagyjon legalább 10 cm szabad helyet a TV körül.
- A szellőzést nem szabad akadályozni a szellőzőnyílások lefedésével vagy elzárásával, például újságokkal, terítőkkal, függönyökkel stb.
- A tápkábel dugójának könnyen hozzáférhetőnek kell lennie. Ne helyezze a TV-t, bútorokat stb. a tápkábelre. A sérült tápkábel/dugó tűzveszélyes vagy áramütést okozhat. A tápkábelt a dugónál fogva kezelje, ne húzza ki a TV-t a tápkábel kihúzásával. Soha ne érintse meg a tápkábelt/dugót nedves kézzel, mert ez rövidzárlatot vagy áramütést okozhat. Soha ne kössön csomót a tápkábelre, és ne kösse össze más kábellel. Sérülés esetén ki kell cserélni, ezt csak szakképzett személyzet végezheti.
- Ne tegye ki a TV-t csepegő vagy fröccsenő folyadékoknak, és ne helyezzen folyadékkal töltött tárgyakat, például vázákat, poharakat stb. a TV-re vagy a TV fölé (pl. a készülék feletti polcokra).
- Ne tegye ki a TV-t közvetlen napfénynek, és ne helyezzen nyílt lángot, például égő gyertyát a TV tetejére vagy közelébe.
- Ne helyezzen semmilyen hőforrást, például elektromos fűtőtestet, radiátort stb. a TV-készülék közelébe.
- Ne helyezze a TV-t a padlóra vagy ferde felületekre.

- A fulladásveszély elkerülése érdekében a műanyag zacskókat csecsemők, gyermekek és háziállatok elől elzárva kell tartani.
- Óvatosan rögzítse az állványt a tévéhez. Ha az állvány csavarokkal van ellátva, húzza meg erősen a csavarokat, hogy megakadályozza a TV készülék megdőlését. Ne húzza túl a csavarokat, és megfelelően szerelje fel az állványgumikat.
- Ne dobja az elemeket tűzbe vagy veszélyes vagy gyúlékony anyagok közé.

FIGYELMEZTETÉS

- Az akkumulátorokat nem szabad túlzott hőhatásnak, például napsütésnek, tűznek vagy hasonlóknak kitenni.
- A fülhallgatóból vagy fejhallgatóból származó túlzott hangnyomás halláskárosodást okozhat.

MINDENK FELETT - SOHA ne engedje, hogy bárki, különösen gyerekek, nyomja vagy üsse a képernyőt, vagy bármit benyomjon a lyukakba, nyílásokba vagy a tok bármely más nyílásába.

1.1 Jelölések a terméken

A terméken a következő szimbólumok jelzik a korlátozásokat, óvintézkedéseket és biztonsági utasításokat. Az egyes magyarázatokat csak akkor kell figyelembe venni, ha a terméken a vonatkozó jelölés szerepel. Biztonsági okokból vegye figyelembe ezeket az információkat.



II. osztályú berendezések: A készüléket úgy tervezték, hogy nem igényel biztonsági csatlakozást az elektromos földeléshez.



Ez a jelölés azt jelzi, hogy ez a termék az EU egész területén nem helyezhető el más háztartási hulladékokkal együtt. Kérjük, hogy az anyagi erőforrások fenntartható újrafelhasználásának elősegítése érdekében felelősségteljesen újrahasznosítsa. Használt készülékének visszaküldéséhez kérjük, használja a visszavételi és gyűjtési rendszereket, vagy vegye fel a kapcsolatot azzal a kiskereskedővel, ahol a terméket vásárolta.

1.2 Figyelmeztetés

Ne nyelje le az akkumulátort, mert kémiai égésveszélyes. Ez a termék vagy a termékhez mellékelt tartozékok érme/gombelemet tartalmazhatnak. Ha az érme/gombelem elemet lenyeli, az mindössze 2 óra alatt súlyos belső égési sérüléseket okozhat, és akár halálhoz is vezethet. Az új és használt elemeket tartsa távol a gyermekektől. Ha az elemtartó rekesz nem záródik biztonságosan, hagyja abba a termék használatát, és tartsa távol a gyermekektől. Ha úgy gondolja, hogy elemeket nyeltek le, vagy kerültek a test bármely részébe, azonnal forduljon orvoshoz.

A televízió leeshet, súlyos személyi sérülést vagy halált okozva. Sok sérülés, különösen a gyermekek esetében, elkerülhető az alábbi egyszerű óvintézkedésekkel:

- MINDIG a televízió gyártója által ajánlott szekrényeket, állványokat vagy rögzítési módokat használja.
- MINDIG olyan bútorokat használjon, amelyek a televízió készüléket biztonságosan megtámasztják.
- MINDIG győződjön meg arról, hogy a televíziókészülék nem lóg ki a tartó bútorok széléről.
- MINDIG oktassa a gyermekeket a bútorokra való felmászás veszélyeire, hogy elérjék a televíziót vagy annak kezelőszerveit.
- MINDIG úgy vezesse el a televízióhoz csatlakoztatott kábeleket és vezetékeket, hogy azokban ne lehessen megbotlani, meghúzni vagy megragadni.
- Soha ne helyezze a televíziót instabil helyre.
- SOHA ne helyezze a televízió készüléket magas bútorokra (például szekrényekre vagy könyvespolcokra) anélkül, hogy a bútorokat és a televízió készüléket is megfelelő tartószerkezethez rögzítené.
- Soha ne helyezze a televízió készüléket olyan ruhára vagy más anyagokra, amelyek a televízió készülék és a tartó bútorok között lehetnek.
- SOHA ne helyezzen olyan tárgyakat, amelyek a gyermekeket mászásra csábíthatják, például játékokat és távirányítókat a televízió tetejére vagy olyan bútorokra, amelyeken a televízió áll.
- A berendezés csak ≤ 2 m magasságban történő felszerelésre alkalmas.

Ha a meglévő televíziókészüléket megtartják és áthelyezik, a fentiekkel azonos megfontolásokat kell alkalmazni.

Az épületberendezés védőföldeléséhez a hálózati csatlakozón vagy más, védőföldeléshez csatlakozó készüléken keresztül - és a koaxiális kábelt használó televíziós elosztórendszerhez - csatlakoztatott készülékek bizonyos körülmények között tűzveszélyt okozhatnak. A televíziós elosztórendszerhez való csatlakozást ezért egy bizonyos frekvenciatartomány alatt elektromos leválasztást biztosító berendezésen keresztül kell biztosítani (galvanikus leválasztó).

1.3 Figyelmeztetések a falra szerelésre

- Olvassa el a használati utasítást, mielőtt a televíziót a falra szerelné.
- A fali rögzítő készlet opcionális. Ha nem tartozik a TV készülékhez, a helyi kereskedőnél szerezheti be.
- Ne helyezze a TV-t a mennyezetre vagy ferde falra.
- Használja a megadott fali rögzítőcsavarokat és egyéb tartozékokat.

Húzza meg erősen a fali rögzítőcsavarokat, hogy megakadályozza a TV leesését. Ne húzza túl a csavarokat.

A jelen felhasználói kézikönyvben található ábrák és illusztrációk csak referenciaként szolgálnak, és eltérhetnek a termék tényleges megjelenésétől. A termék kialakítása és specifikációi előzetes értesítés nélkül változhatnak.

1.4 Egyszerűsített EU-megfelelési nyilatkozat

A StreamView GmbH ezúton kijelenti, hogy a rádióberendezés típusú Smart TV termék megfelel a 2014/53/EU irányelvnek.

1.5 Alkalmazások és teljesítmény

A letöltési sebesség az internetkapcsolattól függ. Előfordulhat, hogy egyes alkalmazások nem érhetőek el az Ön országában vagy régiójában. A Netflix bizonyos országokban elérhető: <https://help.netflix.com/node/14164> Streaming tagság szükséges. További információ a www.netflix.com oldalon található. A Google Assistant nyelvének elérhetősége a Google Voice Search támogatásától függ.

1.6 Adatvédelem

Az alkalmazásszolgáltatók és a szolgáltatásnyújtók technikai adatokat és kapcsolódó információkat gyűjthetnek és használhatnak fel, beleértve, de nem kizárólagosan az eszközzel, a rendszer- és alkalmazásszoftverrel és a perifériákkal kapcsolatos technikai információkat. Ezeket az információkat felhasználhatják a termékek fejlesztésére, illetve olyan szolgáltatások vagy technológiák nyújtására, amelyek nem azonosítják Önt személyesen. Ezen túlmenően egyes, a készülékben már biztosított vagy a termék megvásárlását követően Ön által telepített harmadik féltől származó szolgáltatások regisztrációt kérhetnek az Ön személyes adataival. Egyes szolgáltatások további figyelmeztetés nélkül is gyűjthetnek személyes adatokat. A StreamView GmbH nem tehető felelőssé a harmadik fél által nyújtott szolgáltatások esetleges adatvédelmi megsértéséért.

2 Bevezetés és lábak/állvány telepítése

Köszönjük, hogy termékünket választotta. Hamarosan élvezni fogja új televízióját. Kérjük, figyelmesen olvassa el ezeket az utasításokat. Fontos információkat tartalmaznak, amelyek segítenek Önnek abban, hogy a lehető legtöbbet hozhassa ki televíziójából, és biztosítják a biztonságos és helyes telepítést és működést.

2.1 Kicsomagolás

Vegye ki a lábakat/állványt és a TV-t a csomagolásból, és helyezze a lábakat egy asztalra vagy bármilyen más egyenletes felületre.

- Használjon sima és szilárd asztalt vagy hasonló egyenletes felületet, amely elbírja a TV súlyát.
- Ne tartsa a TV-t a képernyőpanelen.
- Ügyeljen arra, hogy ne karcolja vagy törje össze a tévét.
- A lábak jobb és bal oldali jelöléssel vannak ellátva.

Központi forgó állvánnyal rendelkező modellek

1 43" - 55"

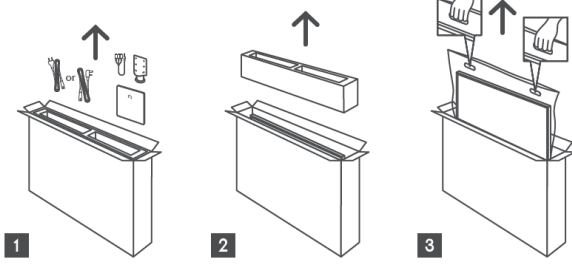

1 65" - 75" 

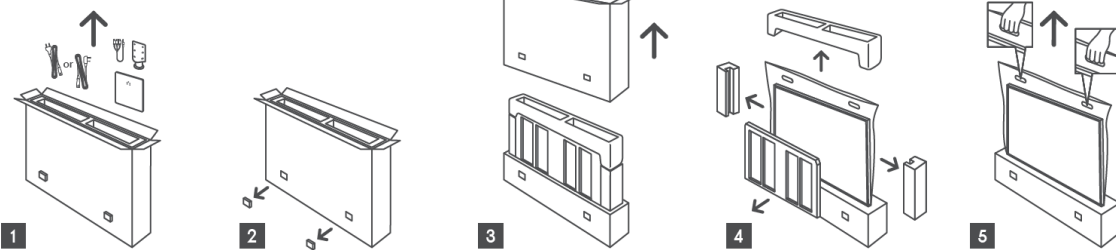

Oldalsó lábakkal ellátott modellek

1 43" - 55"

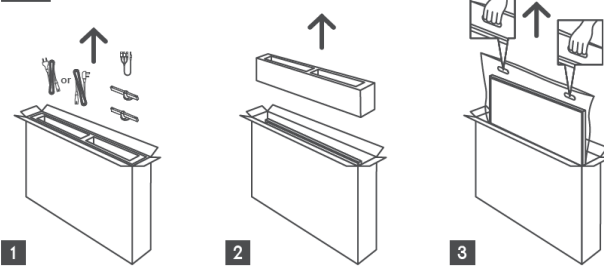

1 65"-85" 

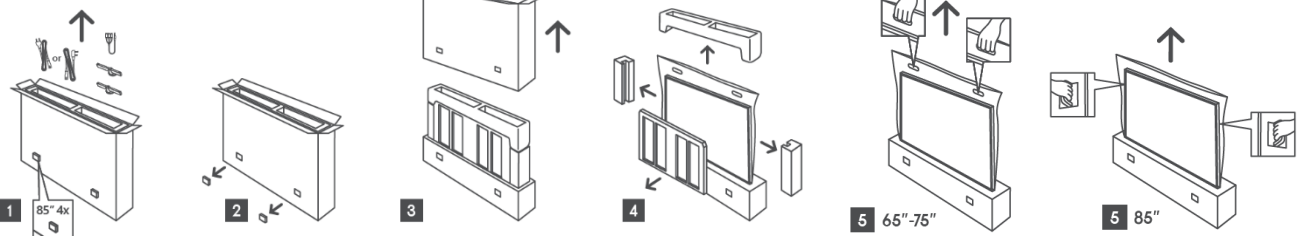

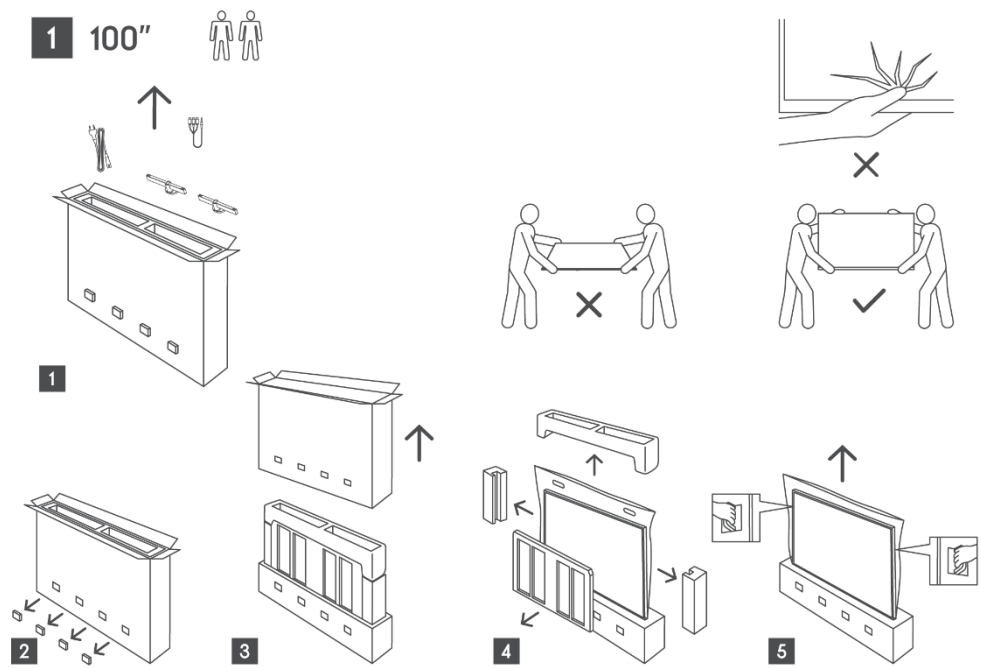

2.2 Telepítés

Minden kép csak referencia. További részletekért kérjük, tekintse meg magát a terméket és a dobozban található QIG-t.

Központi forgó állvánnyal rendelkező modellek

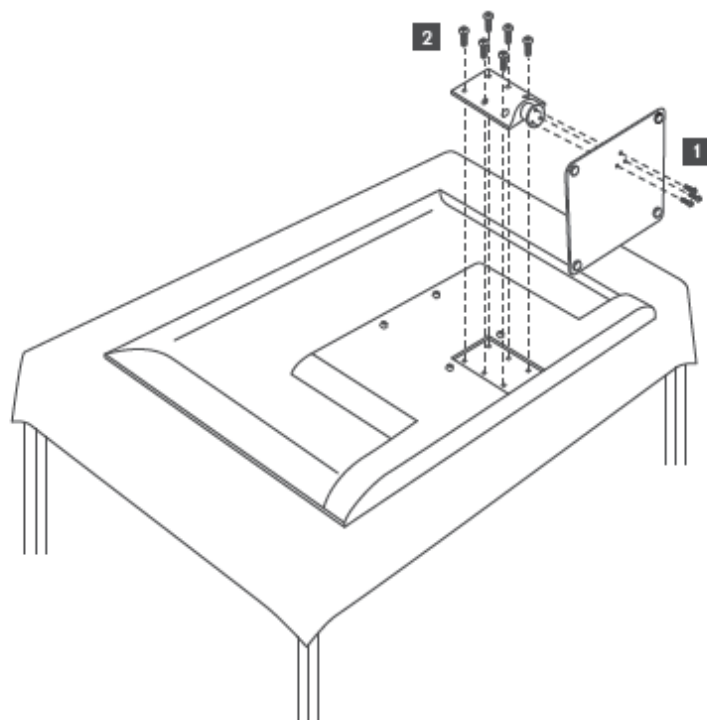

Oldalsó lábakkal ellátott modellek

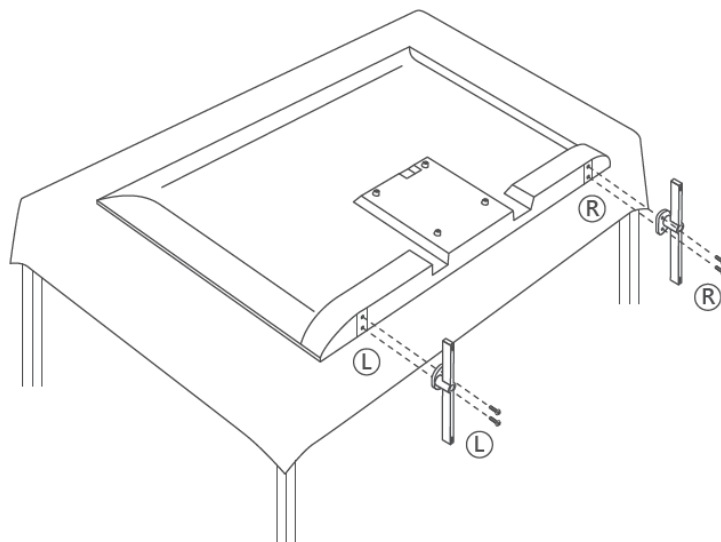

A televíziója fel van készítve egy VESA-kompatibilis fali tartóra. Ezt nem szállítják a tévéjéhez. Az ajánlott fali tartó konzol megvásárlásához forduljon a helyi kereskedőhöz.

Furatok és méretek a falra szerelhető konzolok felszereléséhez:

	W (mm)	H (mm)	D (mm)	L (mm)
43"	200	200	6 (M6)	8
50"	200	200	6 (M6)	8
55"	200	200	6 (M6)	10
65"	200	200	6 (M6)	10
75"	200	200	6 (M6)	10
85"	200	200	6 (M6)	10
100"	800	400	8(M6)	12

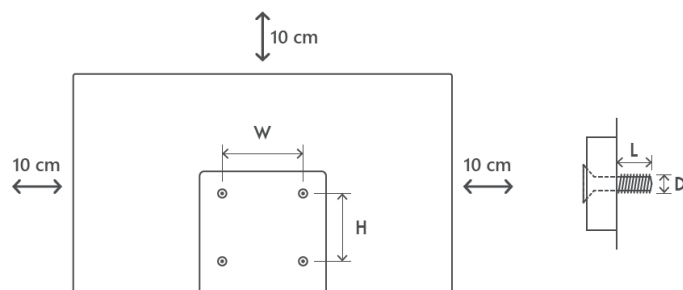

3 TV gombok és csatlakozások

Vigyázat!



Ha egy eszközt szeretne csatlakoztatni a TV-hez, győződjön meg róla, hogy a TV és az eszköz is ki van kapcsolva, mielőtt bármilyen csatlakozást végrehajtana. Miután a csatlakoztatás megtörtént, bekapcsolhatja a készülékeket és használhatja őket.



Ne érintse meg a HDMI, USB csatlakozókat, illetve ne tartózkodjon azok közelében, és USB üzemmódban ne zavarja az elektrosztatikus kisülés ezeket a csatlakozókat, különben a TV leáll vagy rendellenes állapotot okoz.

Megjegyzés:

A portok tényleges helyzete és elrendezése modellről modellre eltérő lehet.

3.1 TV gomb

A televízió pontos megjelenése, beleértve a logó elhelyezését és a keretet, tévémodellenként eltérő. Kérjük, ezeket az ábrákat csak referenciaként használja.

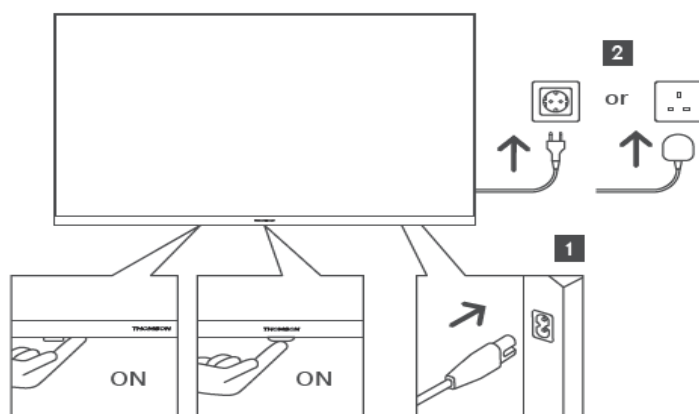

Nyomja meg ezt a gombot készenléti üzemmódban a televízió be-/kikapcsolásához.

3.2 Kapcsolatok

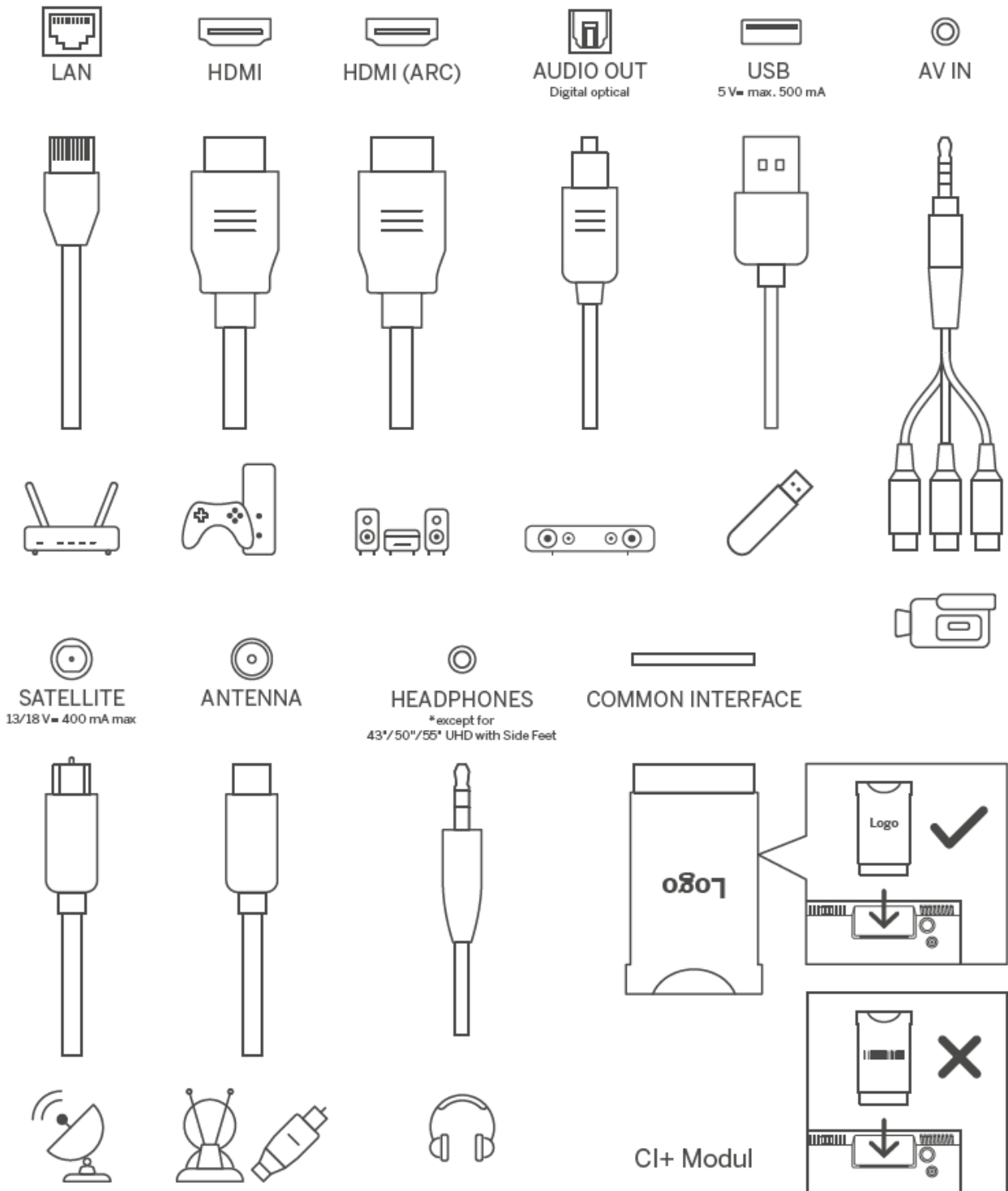

4 Távirányító

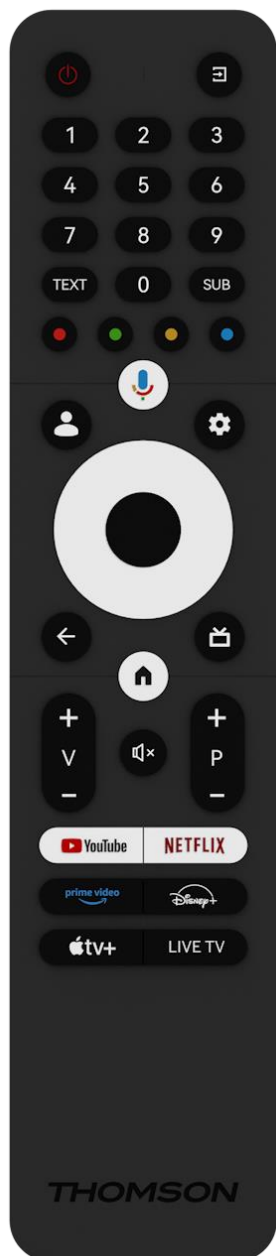

	Bekapcsológomb/Készenléti állapot: Gyors készenlét / Készenléti állapot / Bekapcsolva
	Forrás/Bemenet: A TV bemenetének kiválasztása
0-9	Numerikus gombok: Élő TV módban csatornaváltás, szám vagy betű beírása a képernyőn megjelenő szövegdobozba.
TEXT	Teletext megnyitása és bezárása (ahol az élő TV módban elérhető)
SUB	Feliratok be- és kikapcsolása (ahol elérhető)
	Színes gombok: Kövesse a képernyőn megjelenő utasításokat a színes gombok funkcióihoz.
	Mikrofon: A Google Asszisztens aktiválása
	Profilváltás: Váltás több Google profil között
	Beállítások: Megjeleníti az Élő TV beállítások menüt (élő TV módban), megjeleníti az elérhető beállítási lehetőségeket, például a hangot és a képet
	Irányító gombok: Navigálnak a menükben, beállítási lehetőségek, a fókusz vagy a kurzor stb. mozgatása, valamint az aloldalak megjelenítése az élő TV-Teletext módban, ha jobbra vagy balra nyomja meg. Kövesse a képernyőn megjelenő utasításokat
	RENDBEN: Kiválasztások megerősítése, almenükbe való belépés, csatornalista megtekintése (élő TV üzemmódban). Nyomja meg 5 másodpercig a távirányító háttérvilágításának be/ki kapcsolásához.
	Vissza/vissza: Visszatérés az előző menüképernyőre, egy lépést hátrafelé, ablakok bezárása, teletext bezárása (élő TV-Teletext üzemmódban). Kilépés a multimédia fájlok lejátszásából és visszatérés az MMP (Multi Medi Player) áttekintő menüjébe.
	Elektronikus programajánló
	Otthon: A kezdőképernyő megnyitása
+ v -	Hangerő +/-: A TV hangerejének szabályozása.
	Néma: Teljesen kikapcsolja a TV hangerejét.
+ P -	Programok +/-: Váltás a TV/rádiócsatornák között. A csatornalistát oldalanként lapozza, amikor a csatornalistát a TV képernyőn megjeleníti.
	Indítsa el a YouTube alkalmazást
	Indítsa el a Netflix alkalmazást
	Indítsa el a Prime Video alkalmazást
	Indítsa el a Disney + alkalmazást
	Indítsa el az Apple TV alkalmazást
LIVE TV	Indítsa el az Élő TV alkalmazást

5 TV telepítés

5.1 Állítsa be a TV-t

Tegye a tévét olyan szilárd helyre, amely elbírja a tévé súlyát. A veszély elkerülése érdekében ne helyezze a TV-t víz vagy hőforrás (például fény, gyertya, fűtőtest) közelébe, ne zárja el a TV hátulján lévő szellőzőnyílást.

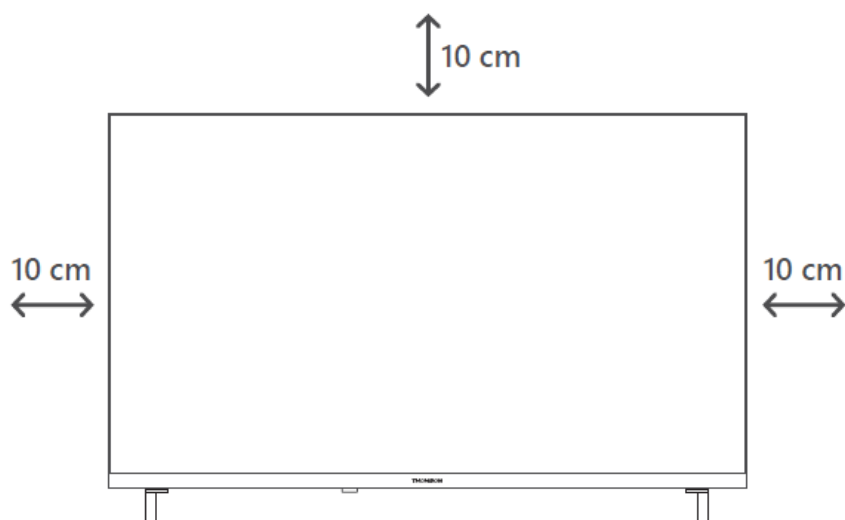

5.2 Csatlakoztassa az antennát és a tápellátást

1. Csatlakoztassa az antennakábelt a TV hátoldalán lévő antennacsatlakozóhoz.
2. Csatlakoztassa a TV tápkábelét (AC 100-240 V~ 50/60 Hz). A televízió készenléti üzemmódba lép (piros fény).
3. Kapcsolja be a televíziót a televízió bekapcsológombjának vagy a távirányító bekapcsológombjának megnyomásával.

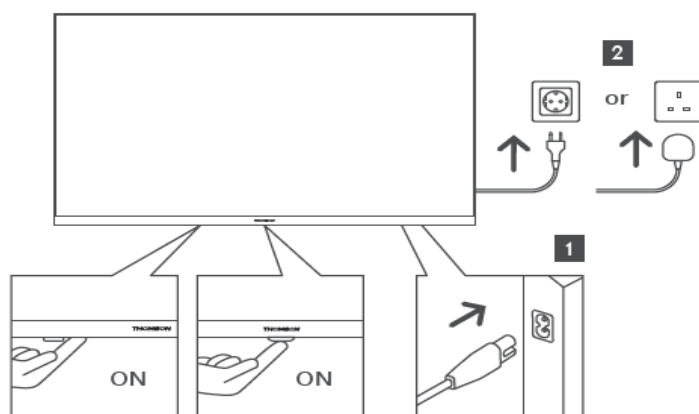

**A TV pontos megjelenése, beleértve a logó elhelyezését és a keretet, TV-modellenként eltérő. Kérjük, használja ezeket az illusztrációkat csak referenciaként.*

6 Kezdeti beállítás

Az első kezdeti beállításokor a képernyőn megjelenő beállítási varázsló végigvezeti Önt a TV beállításán. Kérjük, a helyes beállítás érdekében gondosan kövesse az utasításokat.

6.1 Bluetooth távvezérlő párosítása

Nyomja meg egyszerre a **BACK** és a **Home** gombot a távirányítón a Bluetooth párosítási módba való belépéshez. A párosítási folyamat megkezdésekor a távirányítón lévő jelzőfény villogni fog.

Javasoljuk, hogy fejezze be a távirányító párosítási folyamatát. Ha azonban ezt kihagyja, akkor a távvezérlőt utólag a Beállítások > Távirányítók és tartozékok menüben párosíthatja a TV-vel.

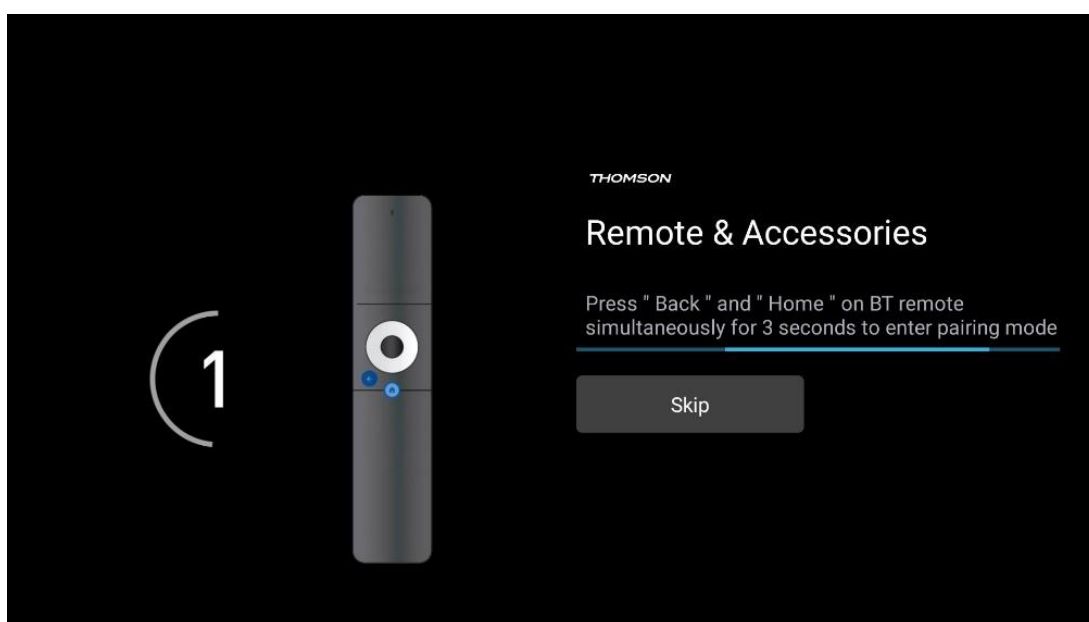

6.2 Nyelvválasztás

A fel/le iránygombokkal válassza ki a rendszer nyelvét, majd nyomja meg az **OK** gombot a megerősítéshez.

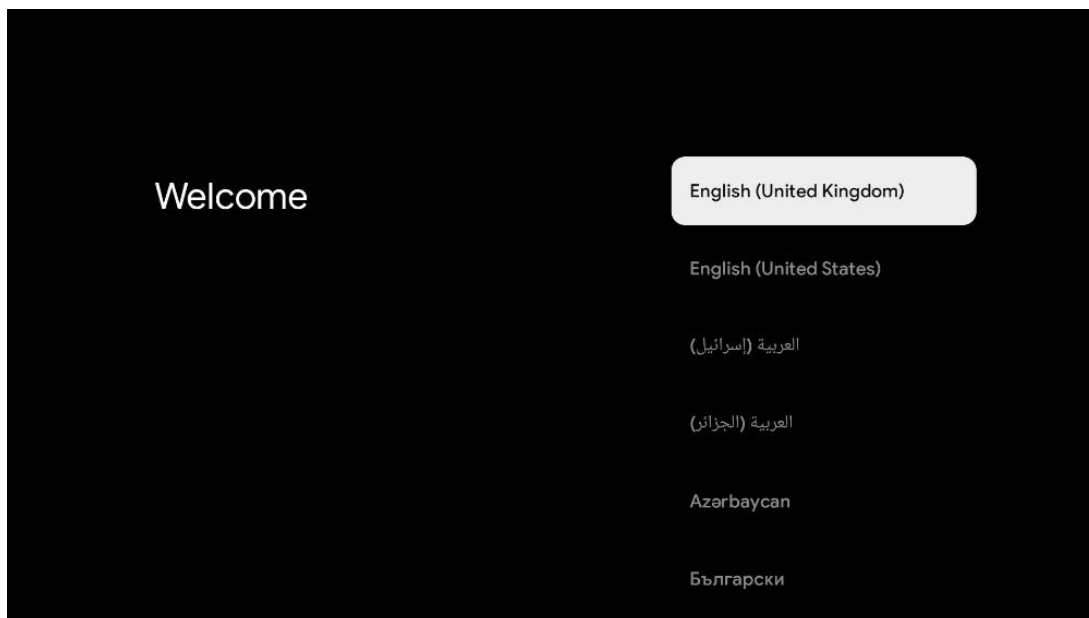

6.3 TV beállítások kiválasztása

A fel/le iránygombokkal válassza ki a TV beállítási lehetőséget, majd nyomja meg az **OK** gombot a megerősítéshez.

Megjegyzés: Ha a Google TV beállítása lehetőséget választja, a telepítés folytatásához Google-fiókra lesz szüksége. Használhat egy meglévő Google-fiókot, vagy létrehozhat egy újat.

Megjegyzés: Kérjük, válassza az Alapvető TV beállítása opciót, ha a TV-t csak TV-nézésre vagy rádióműsorok hallgatására szeretné használni földi antennán, kábelen vagy műholdas antennán keresztül, és ha nem szeretné a TV-t az internethez csatlakoztatni, hogy videótartalmakat nézhessen olyan streaming alkalmazásokból, mint a YouTube vagy a Netflix.

A Basic TV opció részletes telepítése a 6.5. menüfejezetben található.

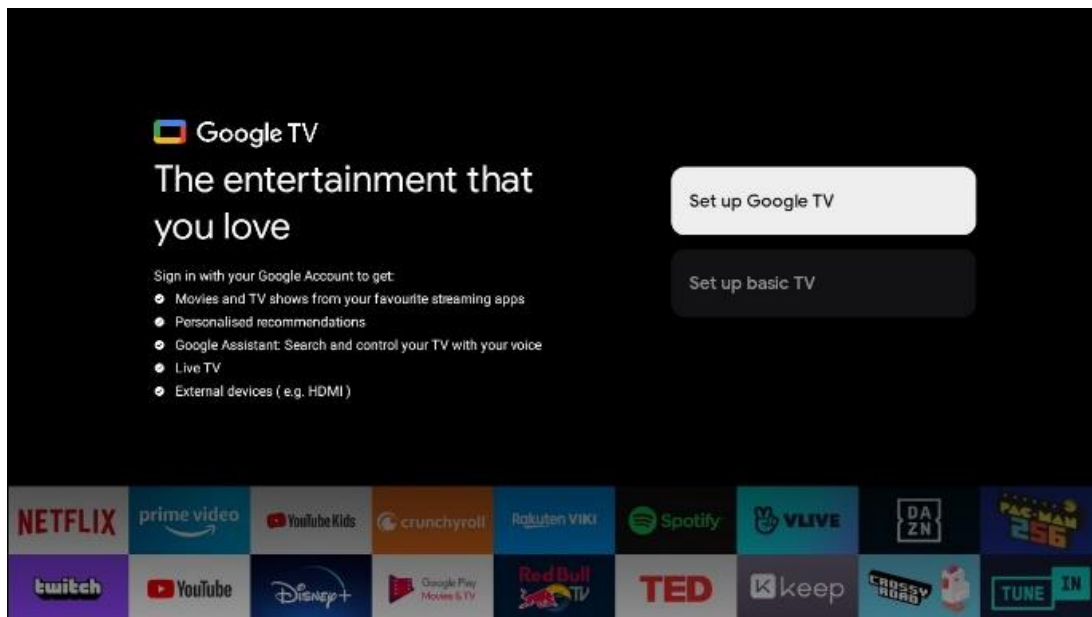

6.4 A Google TV beállítása

6.4.1 Beállítás a Google Home alkalmazással

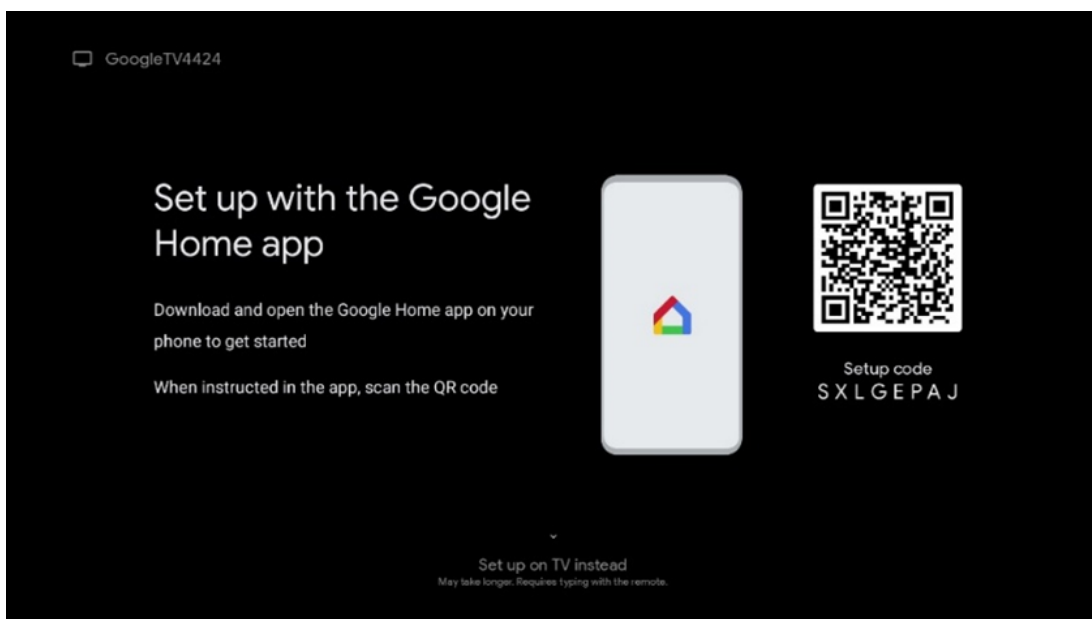

A Google Home alkalmazással történő beállításhoz szükség van egy olyan mobilkészülékre (okostelefonra vagy táblagépre), amelyen telepítve van a Google Home alkalmazás. A Google Home alkalmazás telepítéséhez olvassa be a tévéjén található QR-kódot, vagy keressen rá a Google Home-ra az alkalmazásboltban a mobilkészülékén. Ha a Google Home alkalmazás már telepítve van a mobilkészülékén, nyissa meg azt, és kövesse a tévéen és a mobilkészülékén megjelenő utasításokat. A TV beállítása a mobilkészülékén lévő Google Home alkalmazáson keresztül nem szakadhat meg.

Megjegyzés: Egyes, a legújabb Android operációs rendszerrel rendelkező mobil eszközök nem teljesen kompatibilisek a Google TV telepítésével a Google Home alkalmazáson keresztül. Ezért javasoljuk a Telepítés a tévén beállítása opciót.

6.4.2 Állítsa be a TV-t

A Google TV számos előnyének kihasználásához a tévének csatlakoznia kell az internethez. A tévé csatlakoztatható a modemhez/routerhez vezeték nélkül Wi-Fi-n keresztül vagy kábelén keresztül.

Az internetkapcsolat automatikusan felismerésre és megjelenítésre kerül, ha a tévét a modemmel/routerrel közvetlenül a kábelhez csatlakoztatta.

Ha a tévét vezeték nélkül, Wi-Fi-n keresztül szeretné csatlakoztatni az internethez, nyomja meg a fel/le iránygombokat a kívánt WLAN-hálózat kiválasztásához, adja meg a jelszót, majd a kapcsolat létrehozásához nyomja meg a Megerősítés gombot. Ha a Skip (Kihagyás) lehetőséget választja, mert a tévét Basic TV-ként szeretné beállítani, akkor az internetkapcsolatot később a TV Settings (Tévébeállítások) menüben konfigurálhatja.

6.4.3 Bejelentkezés a Google-fiókkal

A Google-fiókjával történő bejelentkezéshez adja meg az e-mail címét és a jelszavát.

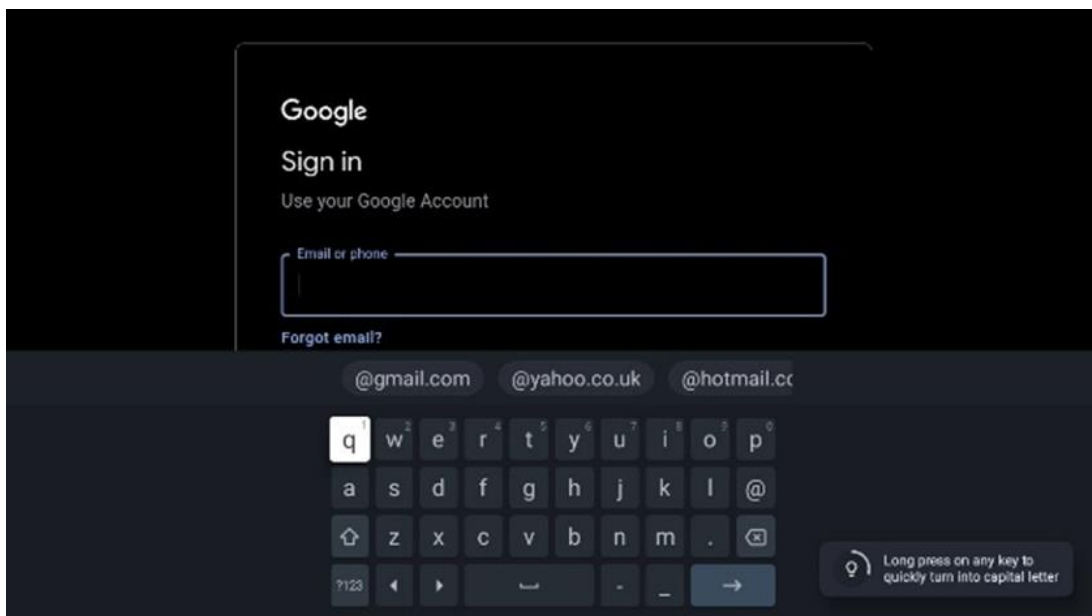

6.4.4 A Google szolgáltatási feltételei

Mielőtt folytatná, kérjük, szánjon időt az Általános Szerződési Feltételek, a Játékok felhasználási feltételei, az Adatvédelmi irányelvek és az elérhető Google-szolgáltatások elolvasására. Az Elfogadom gombra kattintva kijelenti, hogy egyetért ezekkel a szolgáltatásokkal.

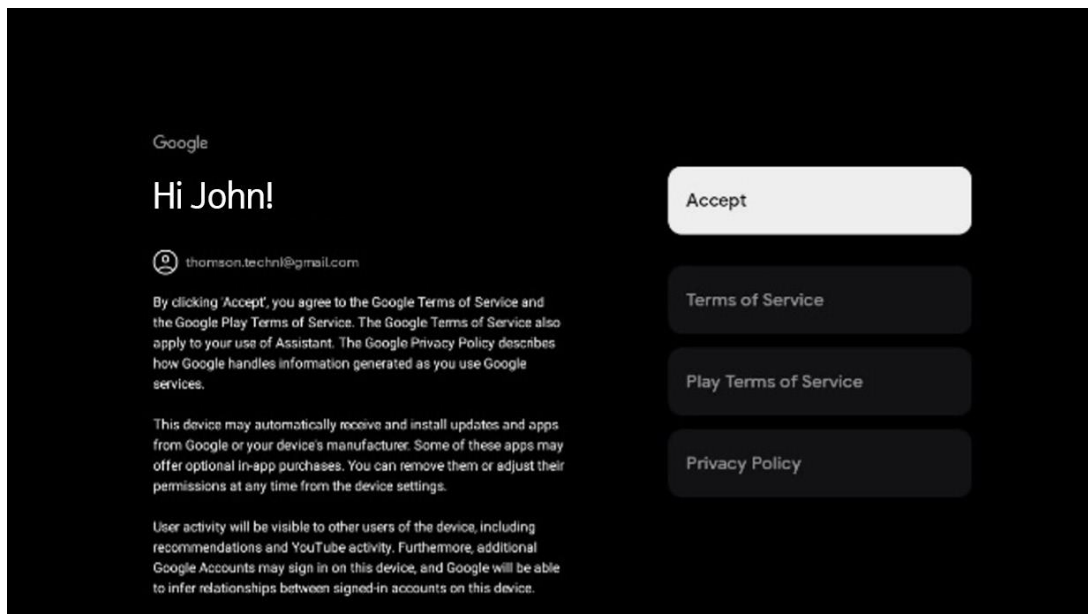

Válassza az Elfogadás gombot, hogy megerősítse, ha szeretné, hogy a Google adatvédelmi irányelvekben azonosítani lehessen a tartózkodási helyét, és beleegyezik abba, hogy automatikusan diagnosztikai információkat küldjön a Google-nak a Google-élmény javítása érdekében.

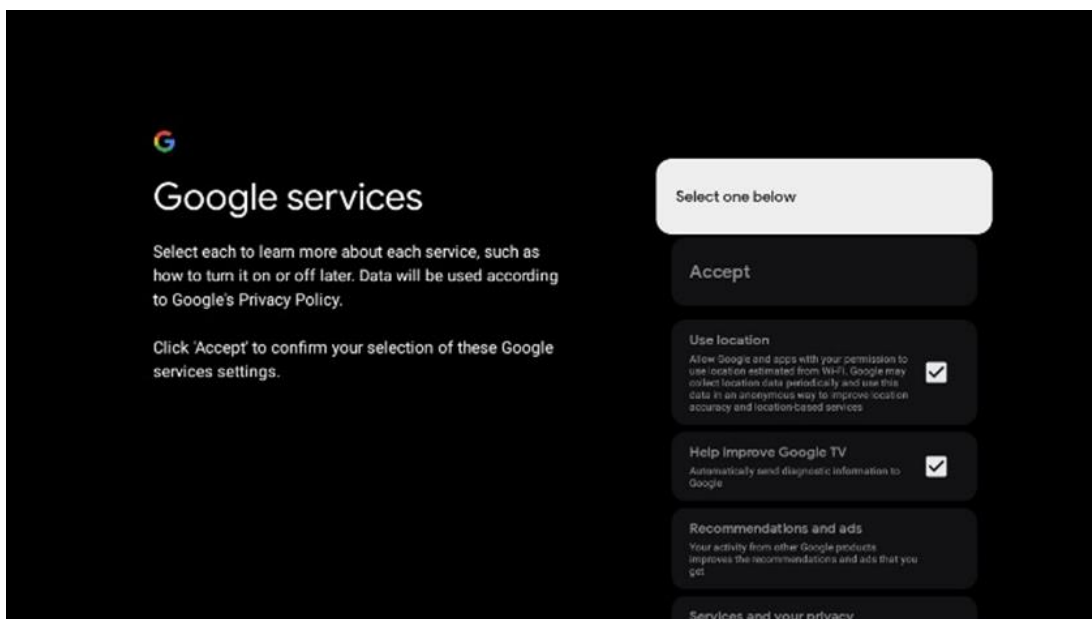

6.4.5 A Google szolgáltatások és funkciók megerősítése vagy elutasítása

Olvassa el figyelmesen a televízió által kínált szolgáltatásokat és funkciókat. Ha a felkínált szolgáltatások közül egyet vagy többet nem kíván aktiválni, a Nem, köszönöm gombra kattintva elutasíthatja azokat.

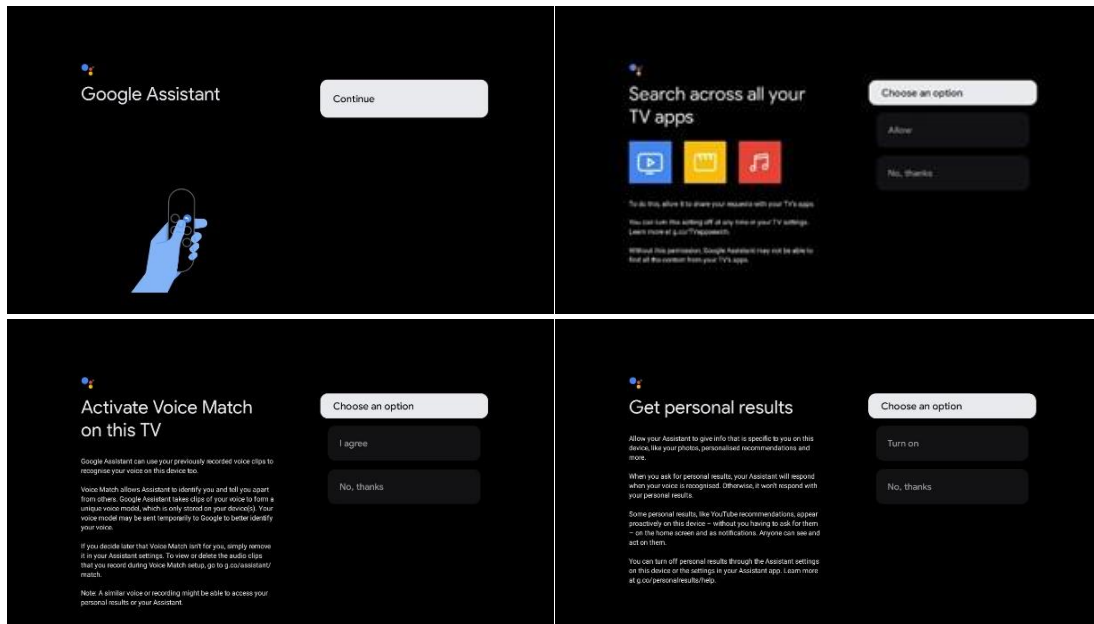

6.4.6 Válasszon előfizetést

Válassza ki, hogy mely streaming-alkalmazásokat szeretné automatikusan telepíteni. Ezek lehetnek olyan alkalmazások, amelyekre már van előfizetése, vagy a Google által javasolt alkalmazások.

Egyes pályázatok már előválogatásra kerültek. Ezeket le lehet választani, ami azt jelenti, hogy az első beállítási folyamat során nem lesznek automatikusan telepítve.

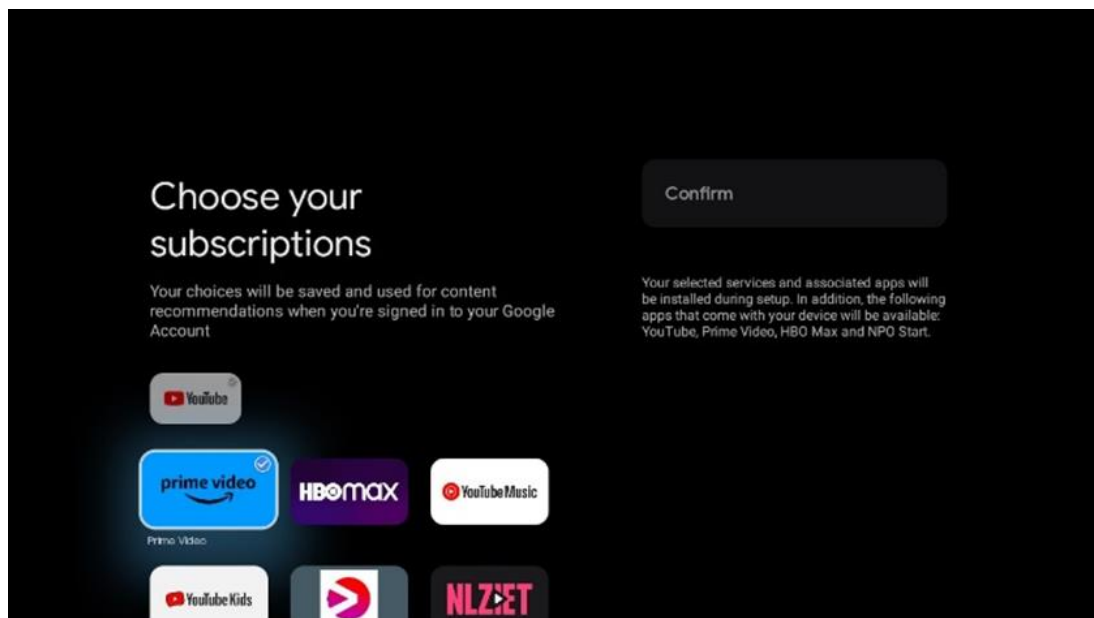

6.4.7 Régió vagy ország kiválasztása

A telepítés helyes elvégzéséhez válassza ki azt az országot, amelyben Ön tartózkodik. Ez azért fontos, mert a Google Play áruházban való elérhetőség és számos alkalmazás telepítési eljárása függ a földrajzi helytől (Geo-lokáció). Ez az oka annak, hogy bizonyos alkalmazások az egyik országban elérhetőek, míg más országokban nem.

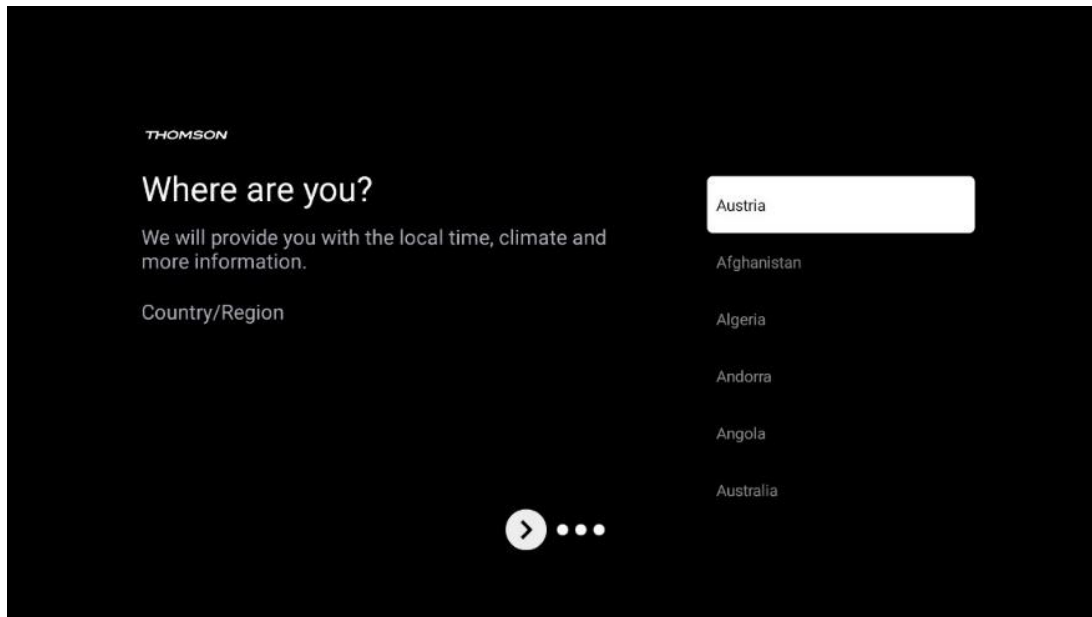

6.4.8 Felelősségi nyilatkozat

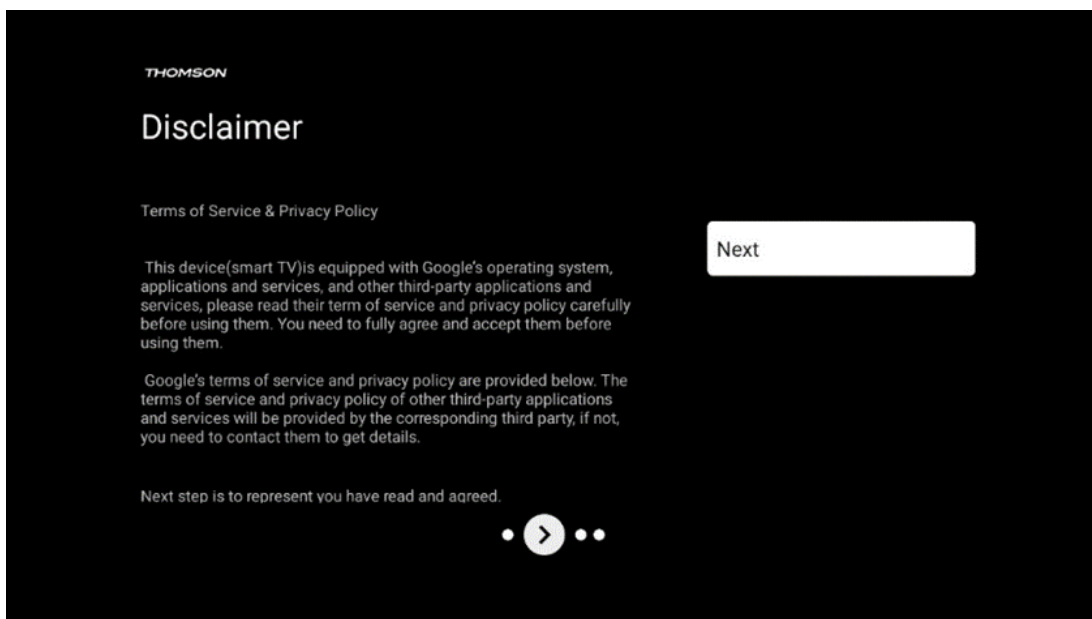

Kérjük, figyelmesen olvassa el a Felhasználási feltételek és az Adatvédelmi szabályzatot, és a Tovább gombra kattintva fogadja el azokat.

6.5 Alapvető TV beállítása

Kérjük, válassza az Alapvető TV beállítása telepítési opciót, ha a TV-t csak TV-nézésre vagy rádióműsorok hallgatására szeretné használni földi antennán, kábelen vagy műholdas antennán keresztül, és ha nem szeretné a TV-t az internethez csatlakoztatni, hogy videótartalmakat nézhessen olyan streaming alkalmazásokból, mint a YouTube vagy a Netflix.

6.5.1 Válassza ki a Wi-Fi hálózatot

Ha nem szeretne streamingszolgáltatások, például a Netflix vagy a YouTube tartalmát nézni, válassza a Skip lehetőséget az elérhető Wi-Fi hálózatok listájának végén.

6.5.2 Régió vagy ország kiválasztása

A telepítés helyes elvégzéséhez válassza ki azt az országot, amelyben Ön tartózkodik. Ez azért fontos, mert a Google Play áruházban való elérhetőség és számos alkalmazás telepítési eljárása függ a földrajzi helytől (Geo-lokáció). Ez az oka annak, hogy bizonyos alkalmazások az egyik országban elérhetőek, míg más országokban nem.

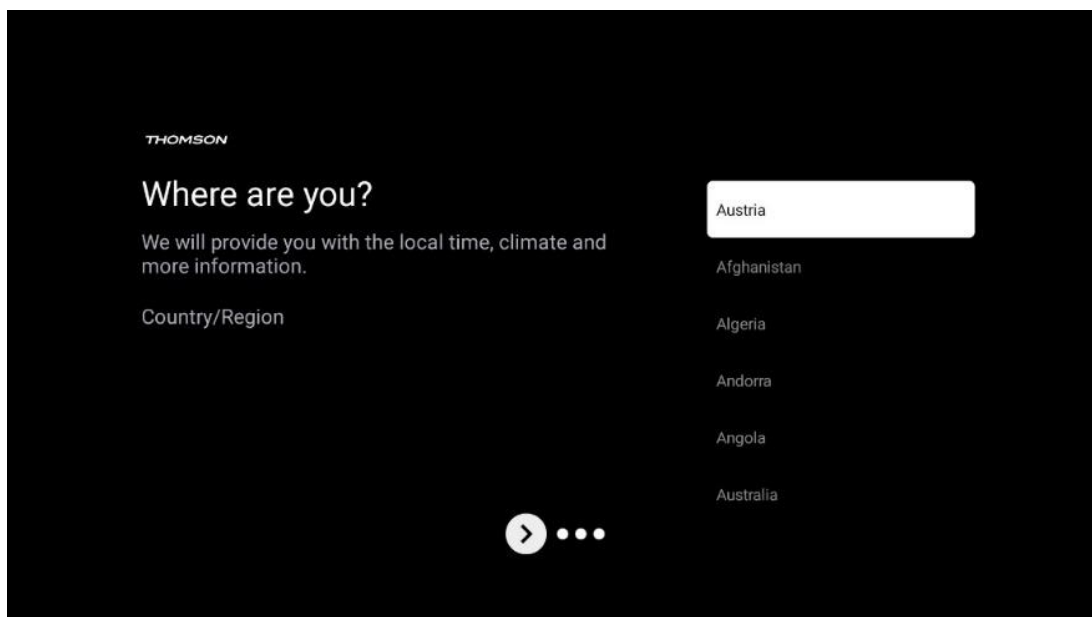

6.5.3 Felelősségi nyilatkozat

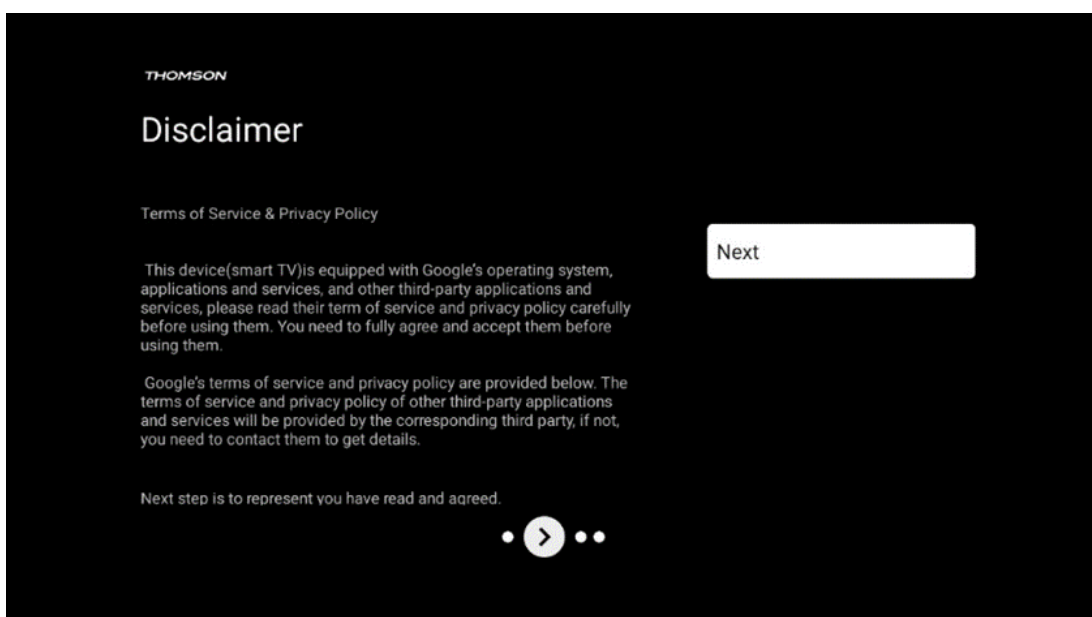

Kérjük, figyelmesen olvassa el a Felhasználási feltételek és az Adatvédelmi irányelvek című dokumentumot, és a Tovább gombra kattintva fogadja el azokat.

6.6 Szülői felügyelet

Az első telepítési folyamat során a "Gyermekek funkciói" opcióval vagy később bármikor létrehozhat egy szülői felügyeletet a "Beállítások" > "Fiókok és bejelentkezés" menü > "Gyermek hozzáadása" menüpontban. Itt beállíthat egy profilt a gyermekeid számára a Google TV-n, így csak a kiválasztott, gyermekbarát alkalmazásokhoz kaphatnak hozzáférést, és meghatározhatod, hogy a tévére előre telepített alkalmazások közül melyeket érhetik el a gyerekek.

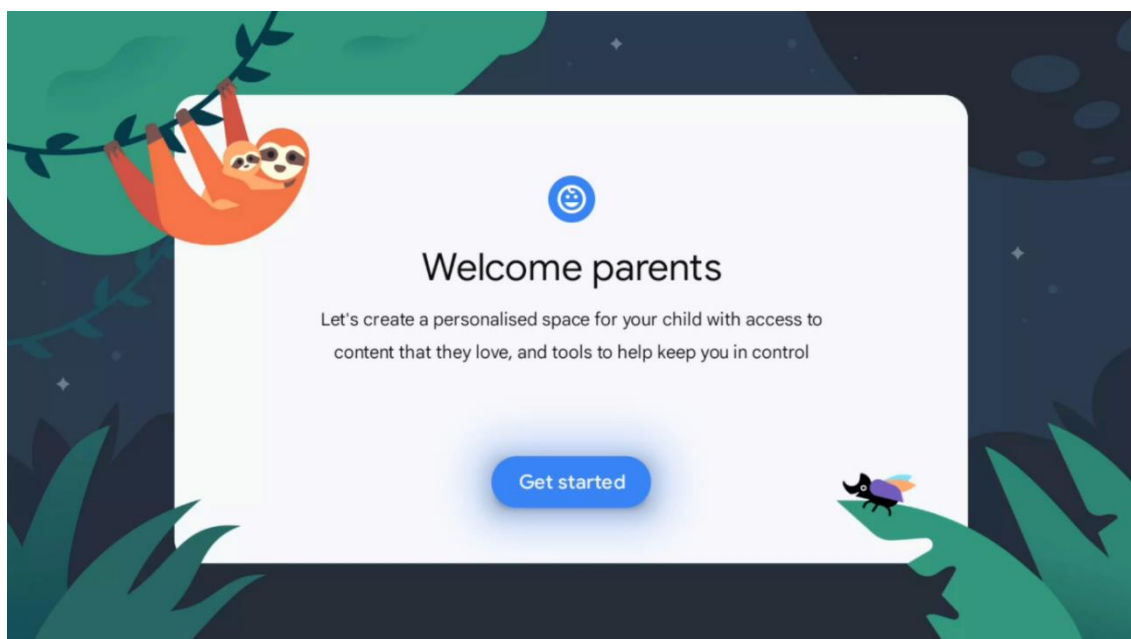

Gyermekprofil létrehozásához vagy egy másik gyermekprofil hozzáadásához kövesse a képernyőn megjelenő telepítési lépéseket és utasításokat. A telepítési folyamat során a Google tájékoztatja Önt a gyermekprofil funkcióiról is.

7 Csatorna telepítés

Válassza ki a TV-vétel típusát Tuner a TV/Rádió csatornák telepítéséhez. A vételi típusok közül a földfelszíni antenna, kábel és műhold áll rendelkezésre. Jelölje ki az elérhető TV-jel vételi típus opciót, és nyomja meg az **OK** gombot, vagy kattintson a jobb oldali iránygombra a folytatáshoz.

Ha a Letapogatás kihagyása lehetőséget választja, akkor a TV-csatornák telepítése nélkül fejezheti be a TV első telepítési folyamatát. A TV-csatornákat később a TV-beállítások menüpontban telepítheti.

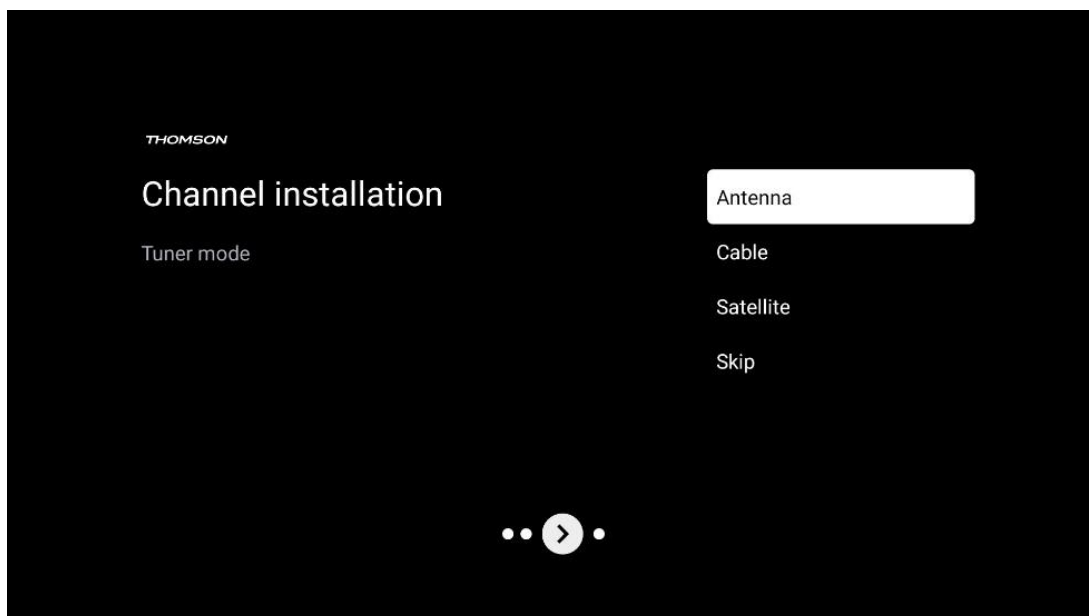

7.1 Tuner mód

7.1.1 Antenna

Ha az Antenna opciót választja, a TV keresni fogja a digitális földfelszíni és analóg adásokat. A következő képernyőn jelölje ki a Keresés opciót, és nyomja meg az **OK** gombot a keresés elindításához, vagy válassza a Keresés kihagyása lehetőséget a keresés elvégzése nélküli folytatáshoz.

Operator Scan: Ha rendelkezésre áll, a képernyőn megjelenik az elérhető kábelszolgáltatók listája. Jelölje ki a kívánt szolgáltatót, és nyomja meg az **OK** gombot. Válassza a Start lehetőséget, és nyomja meg az **OK** gombot a csatornakeresés végrehajtásához.

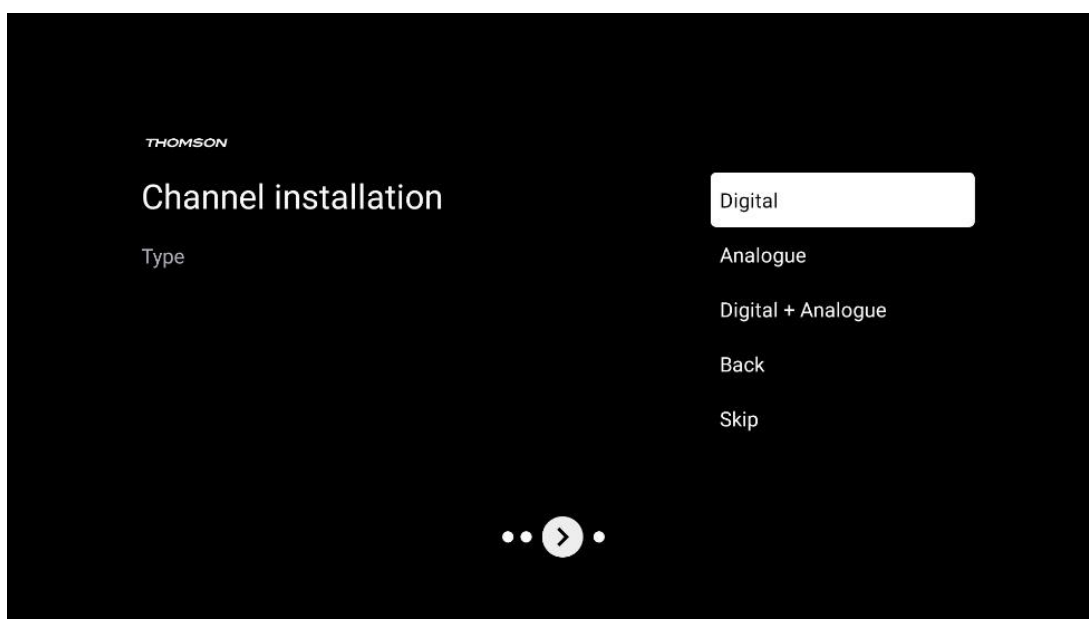

7.1.2 Kábel

Ha a Kábel opciót választja, a TV digitális kábelcsatornákat keres.

A legtöbb kábelcsatorna-hálózatban csak digitális csatornák állnak rendelkezésre. A keresés folytatásához válassza a Digital (Digitális) lehetőséget.

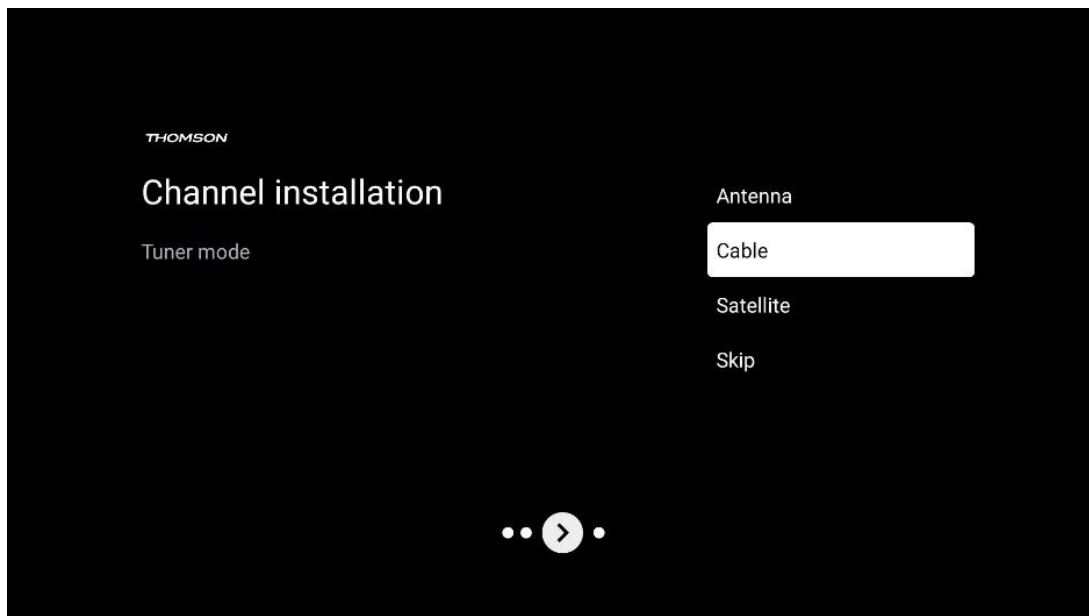

Operator Scan: Ha rendelkezésre állnak, a képernyőn megjelenik a kábelszolgáltatók listája. Jelölje ki a kívánt üzemeltetőt, és nyomja meg az **OK** gombot. Válassza a Start lehetőséget, és nyomja meg az **OK** gombot a csatornakeresés végrehajtásához.

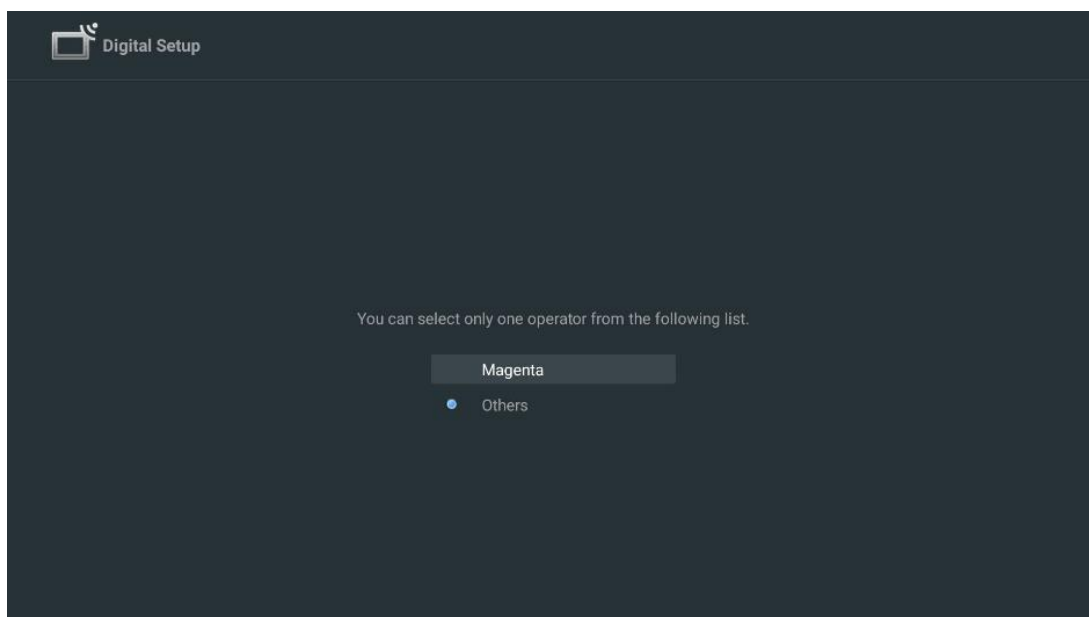

Mások: Válassza az Egyéb lehetőséget, ha a kábelszolgáltató nem szerepel a listában, vagy ha a TV-je helyi kábelrendszerhez van csatlakoztatva. Válassza ki a Letapogatás típusa lehetőséget, és nyomja meg az **OK** gombot a letapogatási lehetőségek megjelenítéséhez.

Teljes szkennelés: Ezt akkor kell kiválasztani, ha a hálózati keresés során nem találtak meg minden csatornát.

Gyors szkennelés: Gyors keresés indul, amely a csatornákat egy előreszortírozott sorrendbe hozza. Ennél a típusú keresésnél meg kell adni a hálózati azonosítót és a középfrekvenciát.

Hálózati keresés: Így a vevőkészülék minden csatornát felismer, ami a kábeltelevíziós szolgáltatók számára előnyös. Ennél a típusú keresésnél legalább a hálózat azonosítóját meg kell adni.

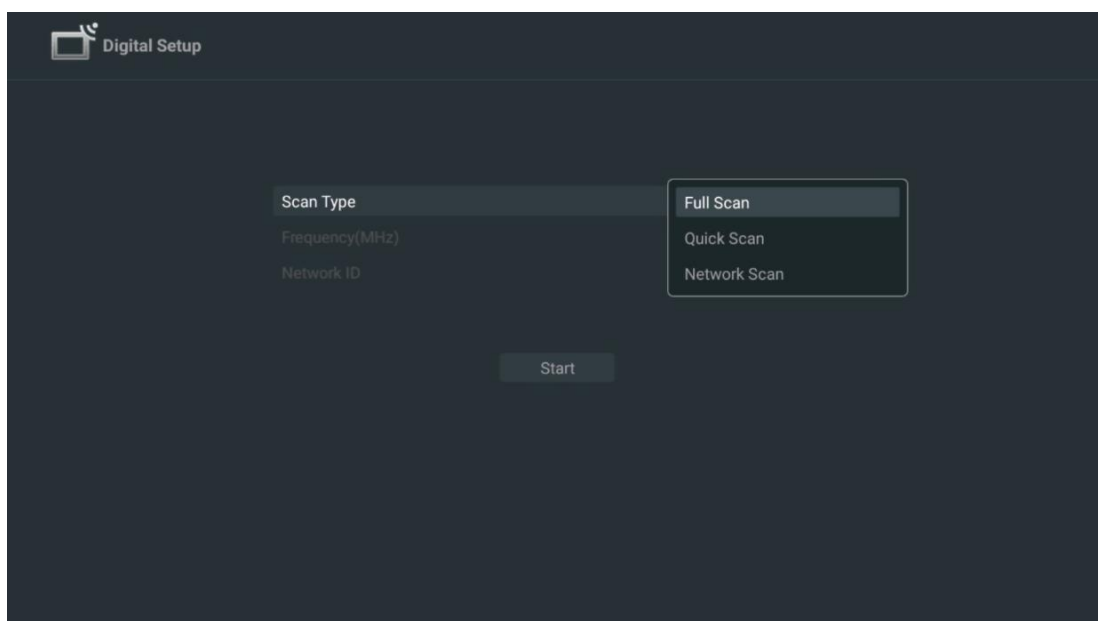

Válassza a Keresés kihagyása lehetőséget a keresés elvégzése nélküli folytatáshoz.

7.1.3 Műholdas

Megjegyzés az Ausztriában vagy Németországban telepített Thomson TV-k műholdas csatornáinak telepítéséhez:

Thomson TV készülékeink rendelkeznek a Műholdas csatornák előbeállítása funkcióval, amely csak a TV készülékek első telepítése során választható ki és hajtható végre. Ez a funkció csak akkor érhető el, ha az első telepítés során Ausztria vagy Németország volt kiválasztva telepítési országgént.

Ez a funkció csak a televízió első telepítése során, a műholdas csatornák telepítésekor kerül végrehajtásra.

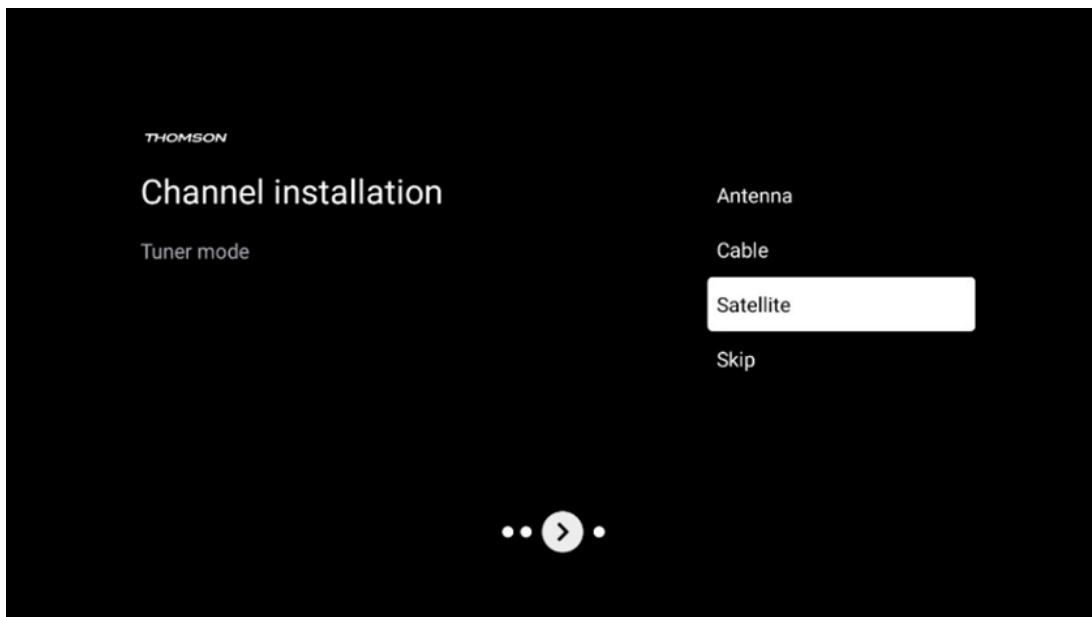

Az aktiváláshoz kövesse az alábbi telepítési lépéseket:

1. Tuner mód menü - válassza ki a Műholdas telepítési opciót.
2. Műholdas csatornák kiválasztása Preset
3. Nyomja meg az **OK** gombot a kiválasztás megerősítéséhez.

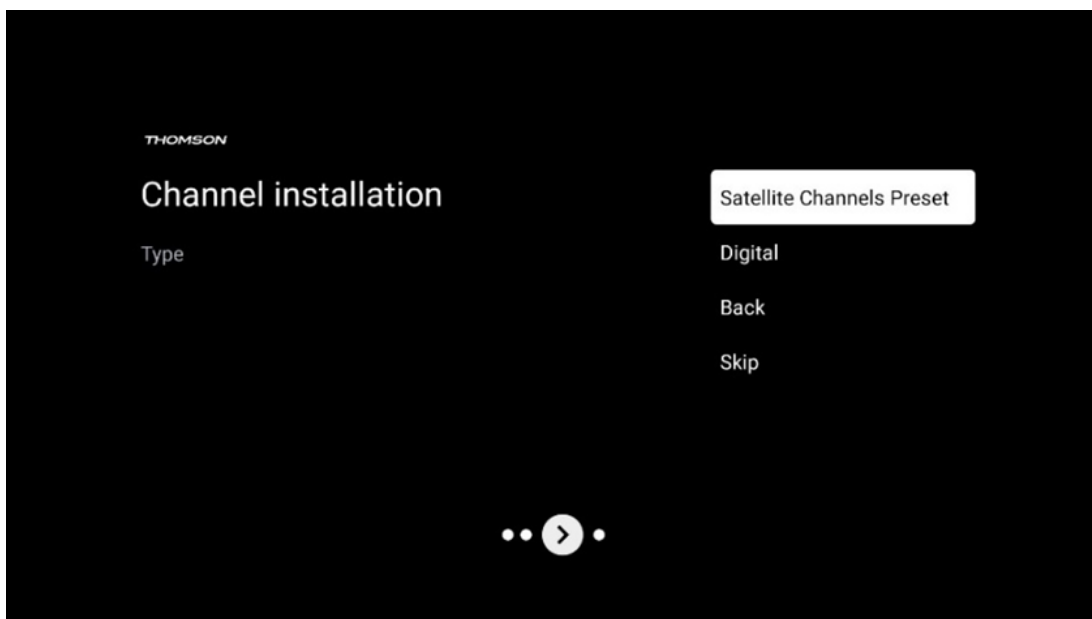

Műholdas telepítés

A műholdas csatornák telepítésének folytatásához válassza a Digitális telepítési opciót.

M7 Operátorok

Az M7 operátorok olyan fizetős televíziós szolgáltatók, amelyek nyolc ország számára kínálnak kultúra- és nyelvspecifikus csomagokat: Hollandia, Belgium, Németország, Ausztria, Csehország, Szlovákia, Románia és Magyarország.

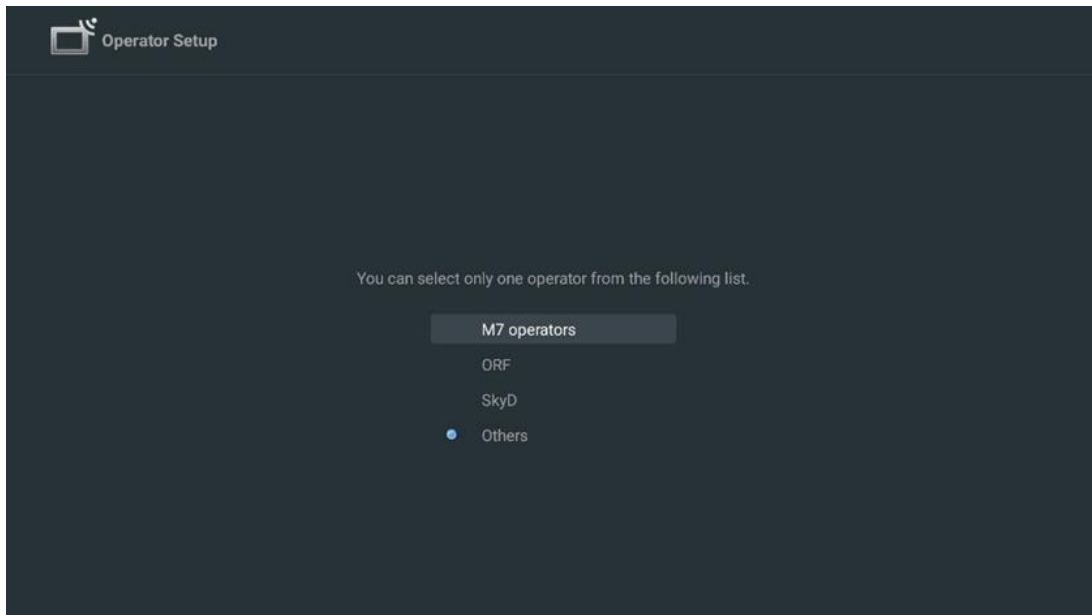

Ha a televízió több műhold vételére alkalmas műholdas rendszerhez van csatlakoztatva, válassza az Igen lehetőséget, majd a folytatáshoz nyomja meg az **OK** gombot.

Ha műholdas vétellel rendelkező műholdas rendszerhez csatlakozik, válassza a Nem lehetőséget, és kövesse a képernyőn megjelenő telepítési utasításokat.

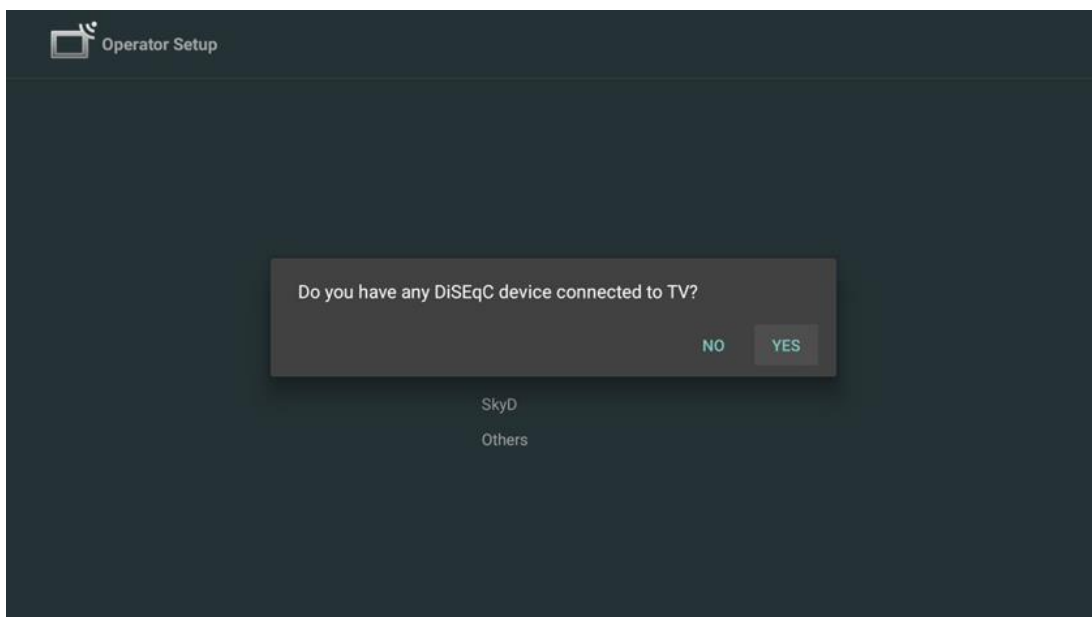

Az automatikus DiSEqC portérzékeléshez nyomja meg a távirányító Sárga gombját, majd a Kék gombot a csatornakeresés elindításához.

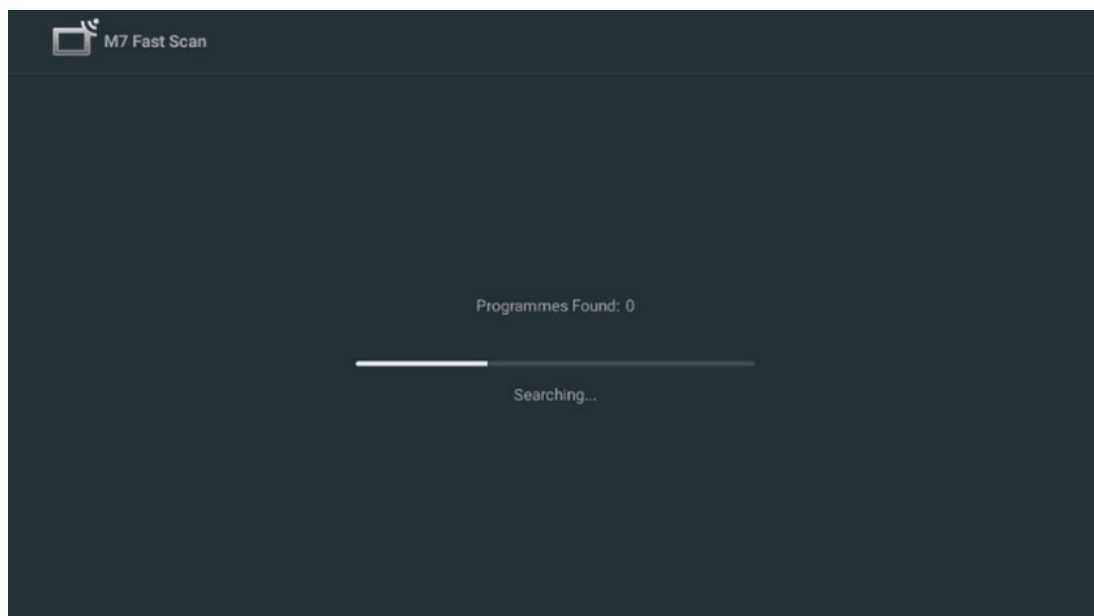

Ha meg akarja szakítani a folyamatban lévő keresést, nyomja meg a **Vissza** gombot. A már megtalált csatornák eltárolódnak a csatornalistában. A kezdeti beállítás befejeztével az eredmények megjelennek. A beállítás befejezéséhez nyomja meg az **OK** gombot.

Helyi műhold-üzemeltető telepítése

Ha rendelkezésre áll, válasszon ki egy üzemeltetőt a listából a telepítési hely szerinti országhoz. A csatornák a kiválasztott üzemeltető LCN csatornasorrendje szerint lesznek rendezve.

Egyéb

Válassza ezt a telepítési lehetőséget, ha a műholdas csatornákat egyenként kívánja programozni. A tévéképernyő három oszlopra van osztva. A távirányító fel/le és balra/jobbra iránygombjait megnyomva mozoghat az oszlopok között.

1st oszlop - műhold: Válassza ki a kívánt műholdat a listából, és használja az **OK** gombot a kiválasztáshoz.

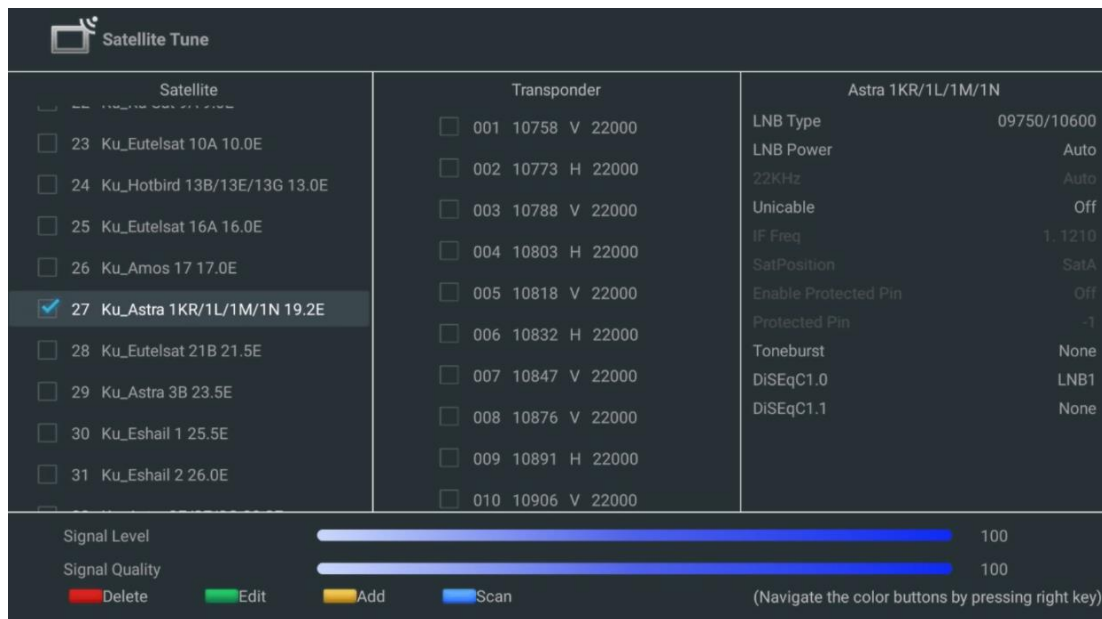

2nd oszlop - transzponder: Válassza ki és jelölje ki a listából az egyes transzpondereket, ha nem az egész műholdat, hanem csak bizonyos transzpondereket szeretne letapogatni.

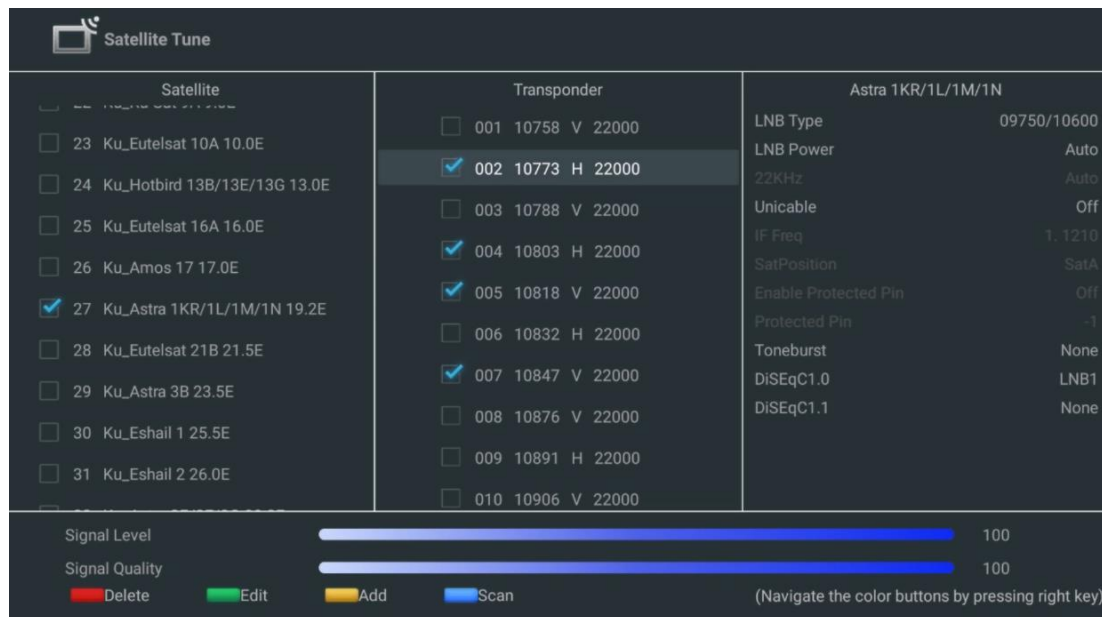

3rd oszlop - vételi jellemzők: A kiválasztott műhold vételi jellemzőinek beállítása, például Unicable On / Off vagy a kiválasztott műhold DiSEqC pozíciója. Alapértelmezés szerint ez az oszlop egy műhold vételére van beállítva.

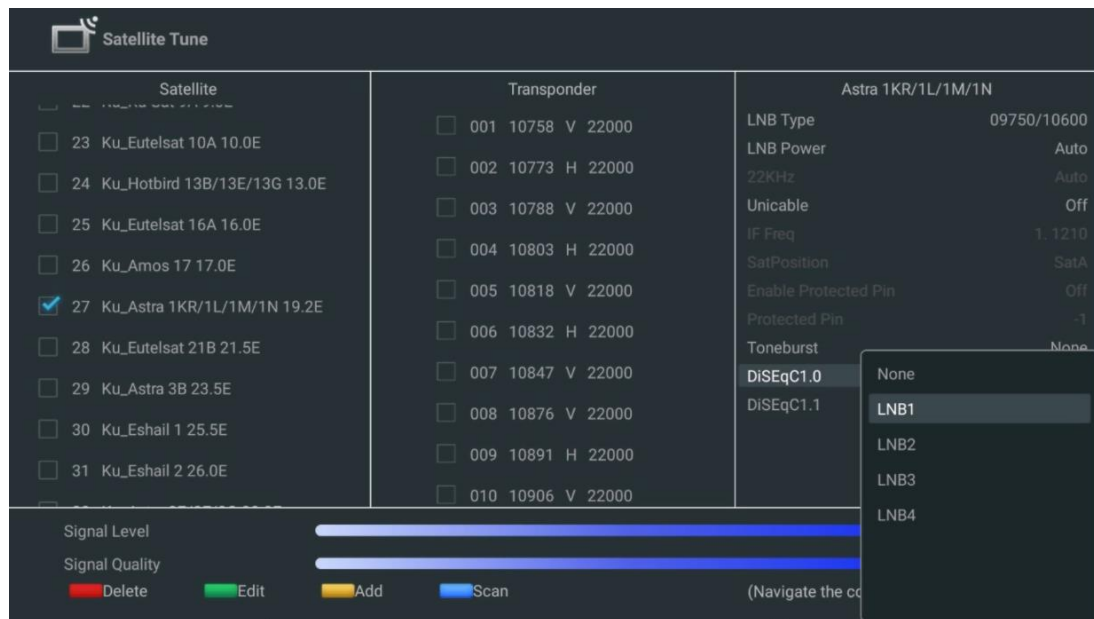

Megjegyzés: A Szín gombok funkciói a képernyő alján találhatóak.

Nyomja meg a piros gombot a műhold vagy a műholdas transzponder törléséhez a listáról. Nyomja meg a Zöld gombot egy műhold vagy műholdas transzponder szerkesztéséhez a listából.

Nyomja meg a Sárga gombot a műholdak vagy műholdas jeladók hozzáadásához.

Nyomja meg a Kék gombot a műholdról vagy egyetlen műholdas transzponderről érkező műholdas adások keresésének elindításához.

Megjegyzés: Ha a jelszint és a minőség nem jelenik meg a kiválasztott műholdhoz, a műholdvételi képesség ellenőrzéséhez az iránygombok segítségével válasszon egy másik műholdas transzpondert a második oszlopban található listából. Erre a lépésre akkor lehet szükség, ha a listában szereplő első transzponder inaktív. A teljes műhold keresésének folytatásához törölje a kiválasztott transzponderek kiválasztását, és a keresés elindításához nyomja meg a kék gombot.

Ha befejezte a műholdas csatornák telepítését, telepíthet más tunereket is, ha a tévé antennához vagy kábeltévéhez is csatlakoztatva van, vagy a tévé telepítésének folytatásához válassza a Skip lehetőséget.

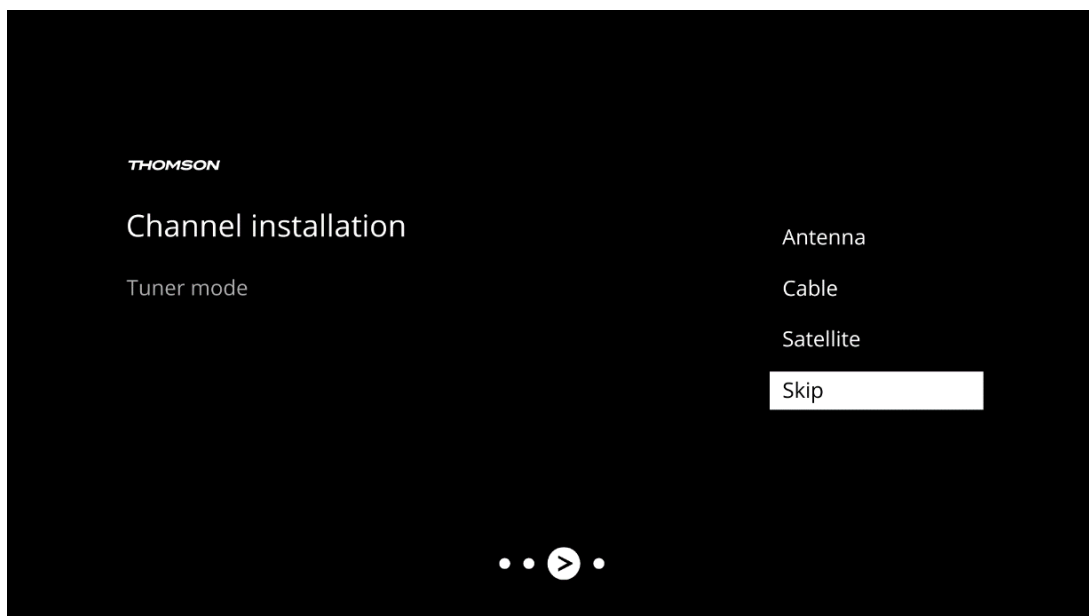

8 Beállítások ellenőrzése

Kérjük, ellenőrizze a tuner mód beállításait a rendszerbeállításokban. Ha meg kívánja változtatni az országot/régiót vagy a csatornatelepítés típusát, jelölje ki a megfelelő menüpontot, és nyomja meg az **OK** gombot. A beállítások elvégzéséhez olvassa el az előző telepítési bekezdést.

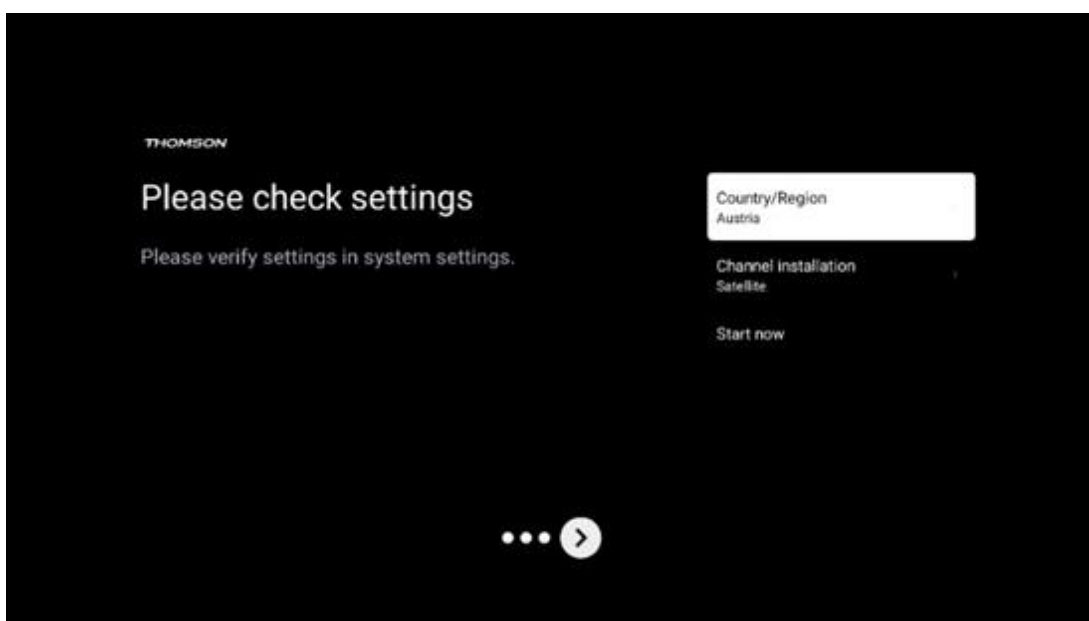

Ha a telepítési beállítások helyesen lettek megadva, nyomja meg a Start now gombot a végleges telepítés folytatásához,

Kérjük, várja meg, amíg a TV befejezi a beállítási folyamatot. Ez eltarthat néhány percig. Ez az idő a kiválasztott beállításoktól függően a végleges telepítés befejezéséhez szükséges.

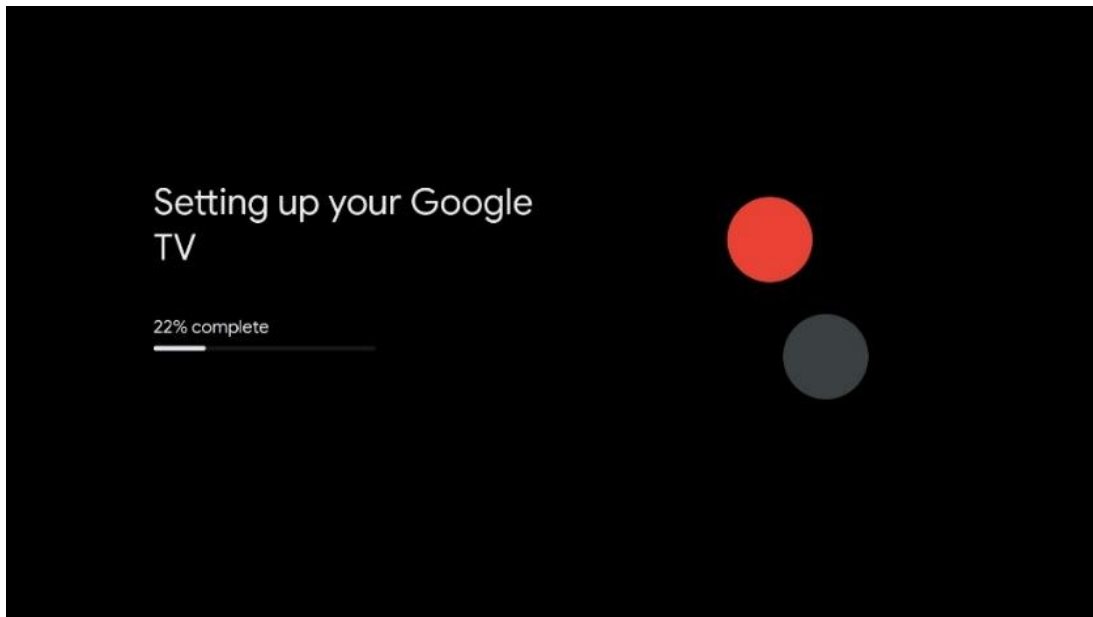

9 Kezdőképernyő

A kezdőképernyő a TV központi eleme. A Kezdőképernyőről elindíthatja bármelyik telepített alkalmazást, elindíthatja az Élő TV alkalmazást a TV-közvetítések megtekintéséhez, filmet nézhet különböző streaming alkalmazásokból, vagy átkapcsolhat a HDMI-portra csatlakoztatott eszközre. A távirányító Home gombjának megnyomásával bármikor kiléphet bármely alkalmazás működéséből, és visszatérhet a Kezdőképernyőre.

Az első sorban (Top picks for you) a tévére telepített streaming-alkalmazások streaming-tartalmait a keresési előzményekben szereplő keresési feltételek alapján javasoljuk. Itt találja a legutóbb kiválasztott TV bemeneti csatlakozás közvetlen kiválasztását is. Ebben a sorban, az első pozícióban találja az utolsó bemeneti forrást tartalmazó kiválasztási mezőt is, ha a HDMI CEC vezérlési funkció engedélyezve van ezen a készüléken.

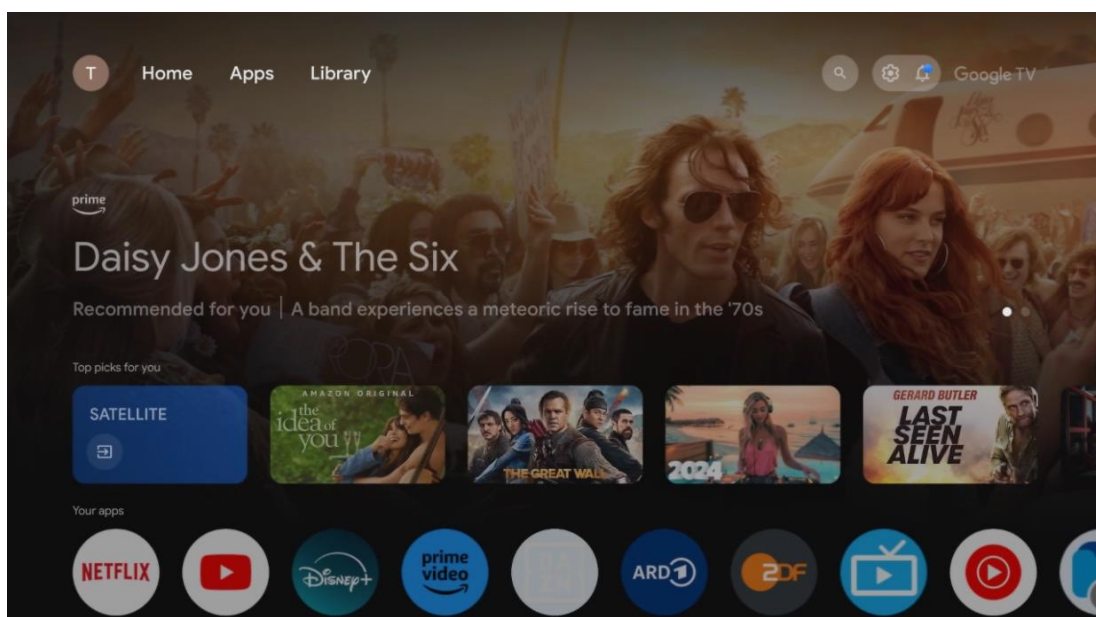

Megjegyzés: A TV-készülék beállításaitól és a kezdeti beállítás során kiválasztott országtól függően a Kezdőlap menü eltérő elemeket tartalmazhat.

A második (Az Ön alkalmazásai) sor az alkalmazások sora. Itt található az olyan streaming szolgáltatások, mint a Netflix vagy a YouTube, valamint az élő TV és az MMP (multimédia-lejátszó) legfontosabb alkalmazásai.

Válasszon ki egy alkalmazást a távirányító iránygombjaival, majd a kiválasztott alkalmazás elindításához erősítse meg a választást **az OK** gombbal.

Válasszon ki egy alkalmazást, és nyomja meg és tartsa lenyomva **az OK** gombot, hogy a kiválasztott alkalmazást eltávolítsa a kedvencek sorából, áthelyezze egy új helyre, vagy elindítsa.

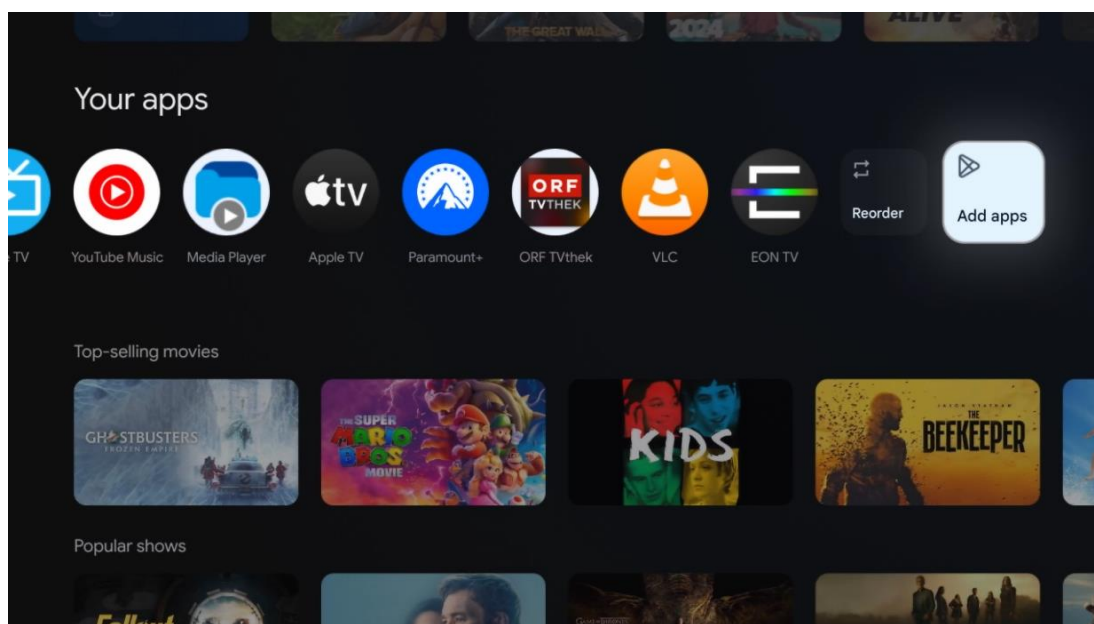

Ebben a sorban az utolsó előtti és egyben utolsó helyen találja az Alkalmazások újrendezése és az Alkalmazások hozzáadása opciót tartalmazó dobozokat. Válassza ezeket az opciókat a sorban lévő alkalmazások újrendezéséhez vagy új alkalmazás hozzáadásához a Kedvenc alkalmazások sorhoz.

Az élő TV alkalmazás és a multimédiás lejátszó működését külön fejezetben, a Menü című fejezetben ismertetjük.

A kezdőképernyőn lejjebb további csatornákat talál műfajok vagy streaming tartalomkategóriák szerint.

9.1 Google-fiók

Navigáljon a profil ikonjára a bal felső sarokban, és nyomja meg az **OK** gombot. Jelölje ki a profil ikonját, és nyomja meg az **OK** gombot.

Itt módosíthatja profilbeállításait, új Google-fiókokat adhat hozzá, vagy kezelheti a már meglévő fiókokat.

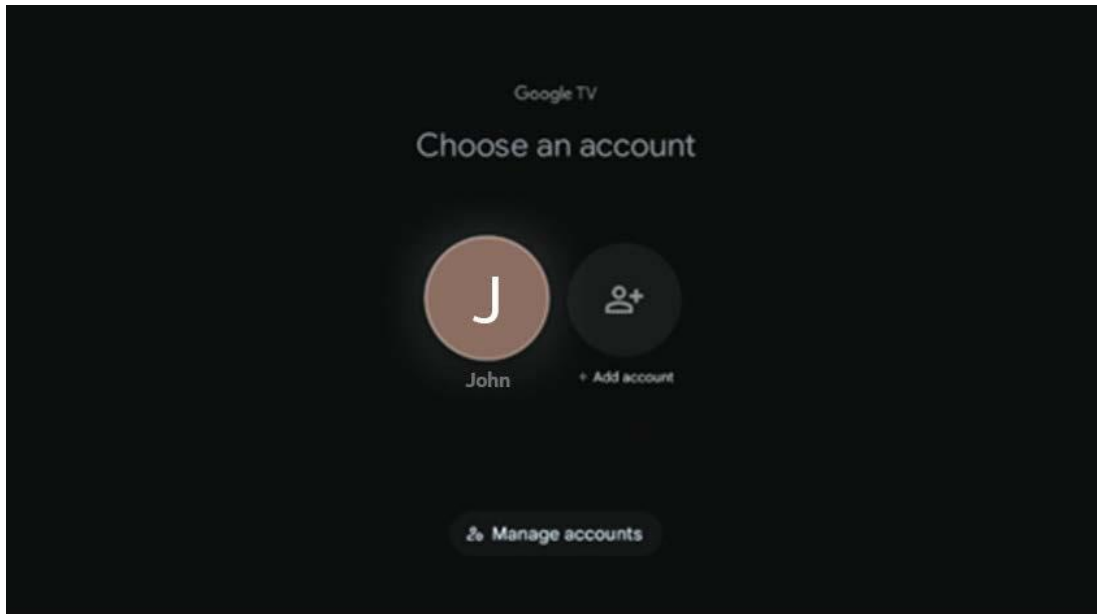

9.2 Alkalmazások

Válassza a Kezdőképernyőn az Alkalmazások lapot a tévére telepített alkalmazások megjelenítéséhez. Egy alkalmazás telepítéséhez lépjen a keresősávra, és írja be az alkalmazás nevét. Ez elindítja a keresést a Google Play Áruházban.

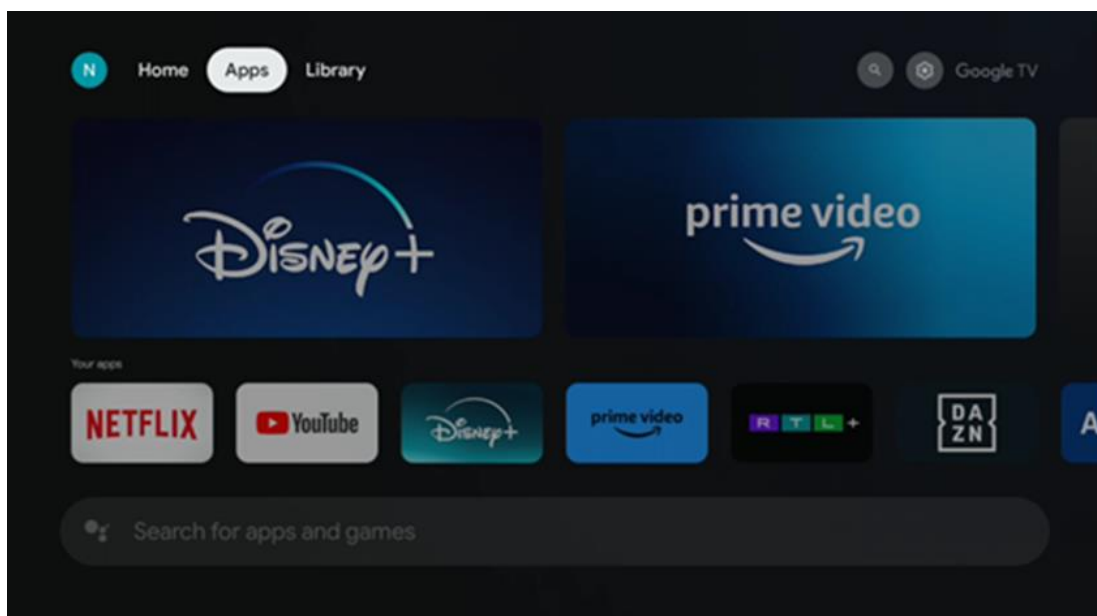

9.3 Könyvtár

A kezdőlapon válassza a Könyvtár lapot, hogy a Google-fiókja segítségével lejátszhassa a már megvásárolt vagy kölcsönzött streaming-tartalmakat a tévéjén vagy mobilkészülökön, például mobiltelefonján vagy táblagépen.

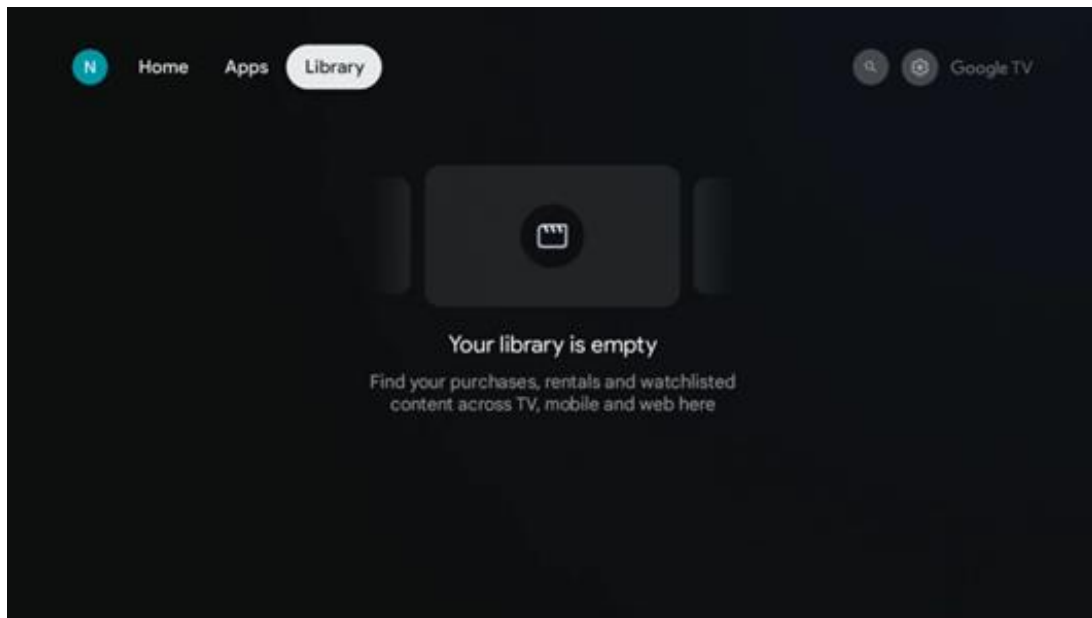

9.4 Google TV keresés

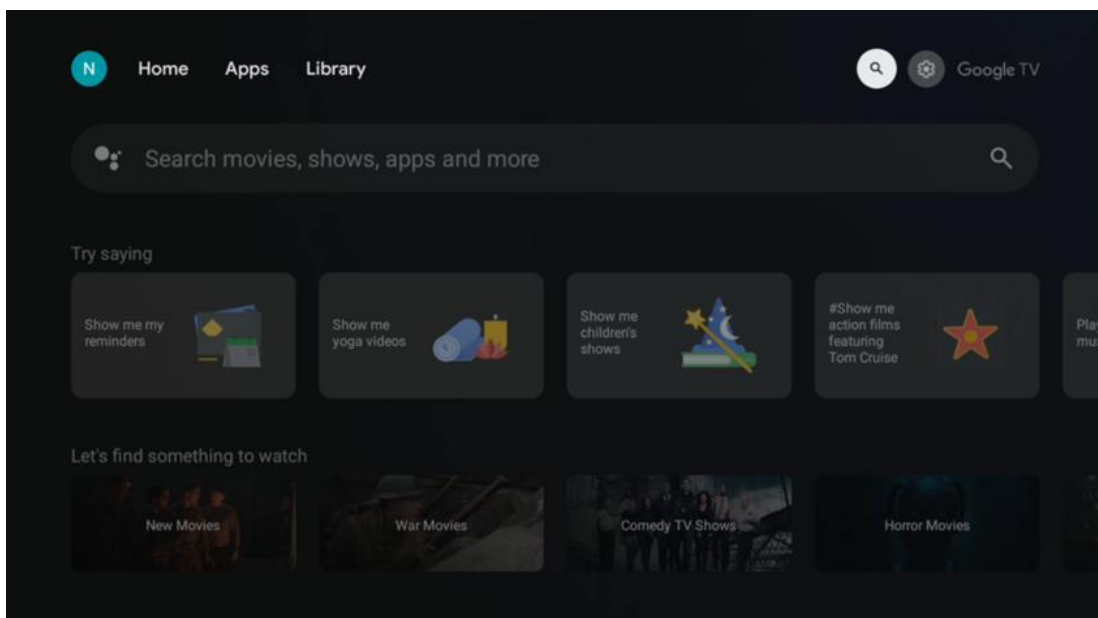

A keresőeszközök a képernyő jobb felső sarkában találhatóak. A keresés elindításához beírhat egy szót a virtuális billentyűzet segítségével, vagy kipróbálhatja a hangalapú keresést a távirányítóba épített mikrofon segítségével. Mozgassa a fókuszot a kívánt lehetőségre, és nyomja meg az **OK** gombot a folytatáshoz.

Hangalapú keresés - Nyomja meg a mikrofon ikont a hangalapú keresés funkció elindításához. A képernyő tetején megjelenik a Google hangalapú keresőmező. Tegye fel kérdését a Google-nak, és a tévé válaszol Önnek. A helyi keresőkifejezésekhez fontos, hogy a TV Menü nyelve a helyi nyelvre legyen beállítva.

Billentyűzetes keresés - Válassza ki a keresősávot, és nyomja meg az **OK** gombot. A virtuális Google-billentyűzet megjelenik a képernyőn. Írja be a megválaszolandó kérdést.

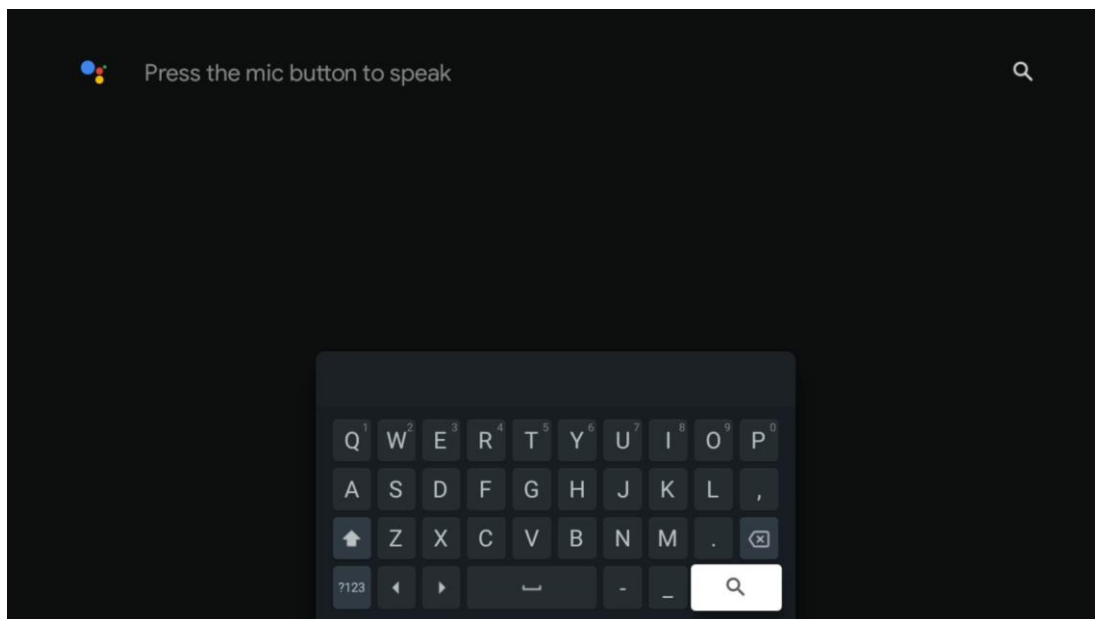

9.5 Értesítés

Az értesítési gomb csak akkor jelenik meg, ha egy vagy több olvasatlan értesítés van. Ezek ellenőrzéséhez navigáljon a Beállítások ikonra, amely megnyitja az almenüt. Az almenü alján megtalálja az összes legutóbbi értesítést.

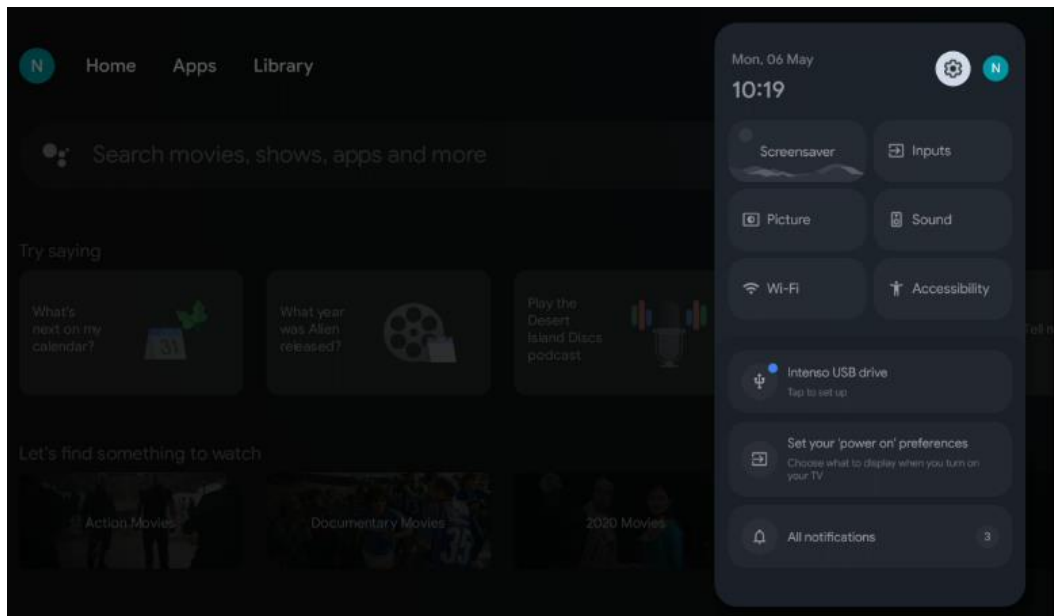

10 Beállítások

Az elérhető beállítások teljes listájának megtekintéséhez navigáljon a Kezdőképernyőre a Kezdőképernyő gomb megnyomásával. Kattintson a jobb felső sarokban található Beállítások gombra.

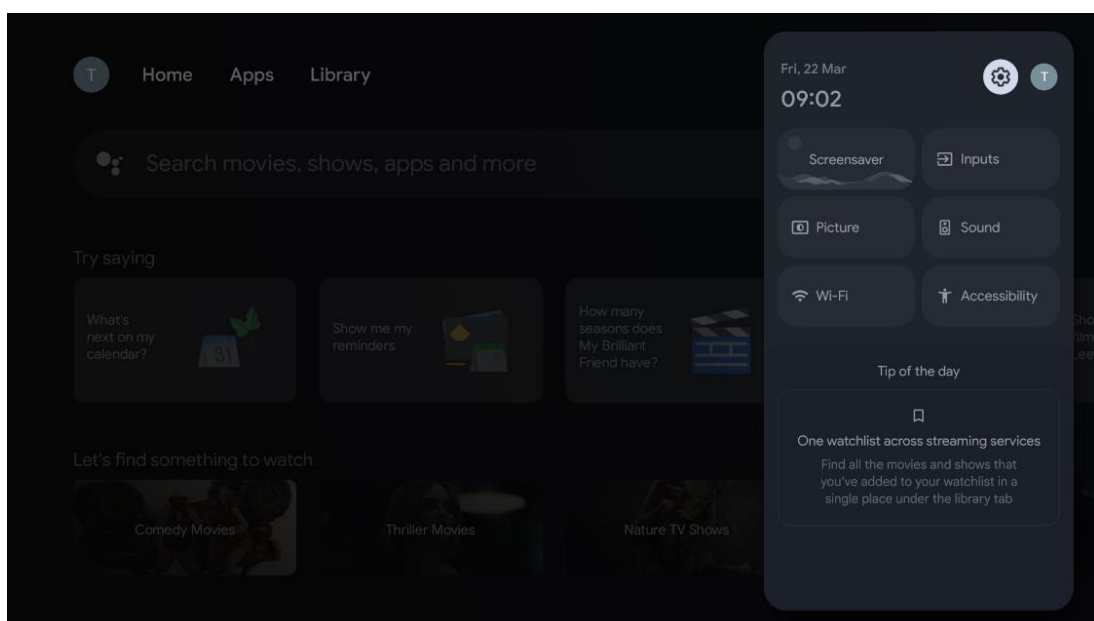

* A fenti képek csak referenciaként szolgálnak, a részletekért kérjük, tekintse meg a terméket.

10.1 Állítsa be a készülék nevét

Ebben a menüben lehetősége van arra, hogy a javasolt nevek listájából kiválassza a tévé nevét. Egyéni nevet is adhat a tévéjének.

Ez a Chromecast funkció működéséhez fontos, így a tévé a megfelelő névvel lesz azonosítva. A tévé nevének hozzárendelésével a tévé az otthoni hálózatban is helyesen lesz azonosítva.

10.2 Csatornák és bemenetek

A rendelkezésre álló csatornák és bemenetek keresése.

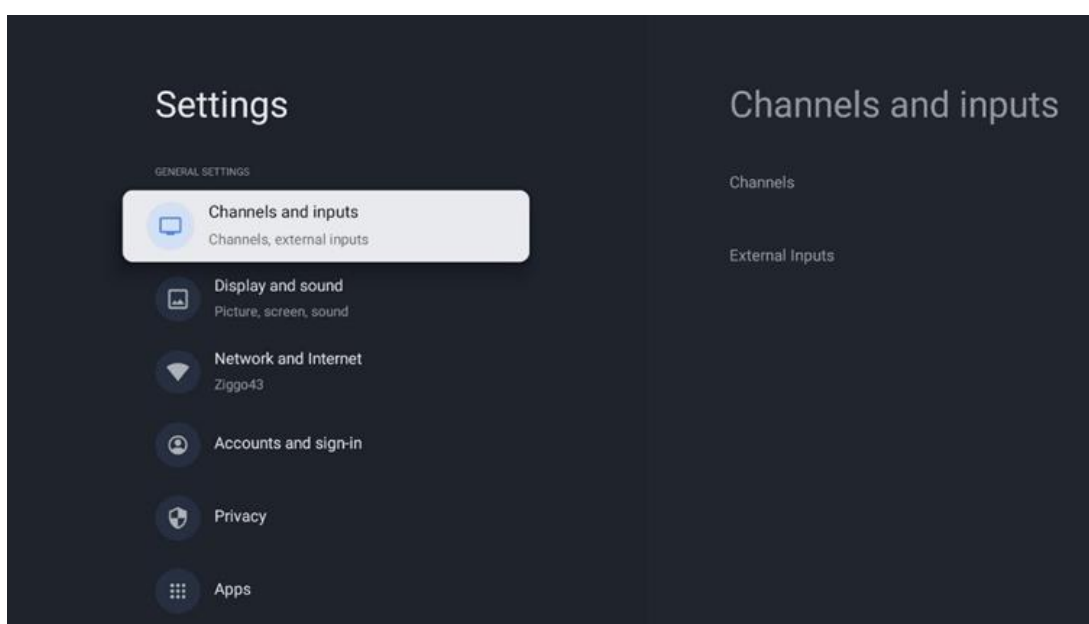

10.2.1 Csatornák

Válassza ki a Tuner Mode (Tuner üzemmód) lehetőséget, majd nyomja meg az **OK** gombot a folytatáshoz. Ezután jelölje ki a rendelkezésre álló lehetőségek egyikét: Antenna, Kábel vagy Műhold. Nyomja meg az **OK** gombot, majd a távirányítón nyomja meg a **Vissza** gombot a hangolási lehetőségek megtekintéséhez. A tuner mód kiválasztásától függően különböző hangolási lehetőségek állnak rendelkezésre.

Megjegyzés: A csatornák keresése előtt előfordulhat, hogy a folytatáshoz be kell írnia a PIN-kódját. A PIN-kódot az Élő TV alkalmazás első megnyitásakor állíthatja be. Erre a PIN-kódra különböző TV-funkciókhoz lesz szüksége, például a csatornák újbóli beolvasásához, a szülői felügyelet beállításához vagy a TV gyári beállításainak visszaállításához. Alternatív megoldásként előfordulhat, hogy a kezdeti telepítési folyamat során a csatornakeresés befejezése után megkérik a PIN-kód beállítására.

Megjegyzés: A további beállítások menü csak akkor releváns, ha az utolsó bemenet a Szatelit. Bármely más bemenet esetén csak a Channel Scan és a Virtual Keyboard (virtuális billentyűzet) áll rendelkezésre.

10.2.1.1 Csatorna keresés

10.2.1.1.1 Antenna

Válassza ki a Tuner Mode almenüben az Antenna lehetőséget, majd nyomja meg a **Vissza** gombot a csatornakeresés menübe való visszatéréshez.

Válassza ki a Műhold automatikus keresés vagy Antenna kézi keresés almenüt, és nyomja meg az **OK** gombot. A csatornakeresés folytatásához adja meg a PIN-kódot.

- **Antenna automatikus letapogatás:** A DVB-T/T2 csatornák automatikus kereséséhez nyomja meg a távirányító **OK** gombját.
- **Antenna kézi letapogatás:** Válassza ki az RF-csatornát a jobbra/balra irányító gombok segítségével. A kiválasztott csatorna jelszintje és jelminősége megjelenik. Válassza a Start Scan (Keresés indítása) lehetőséget, és nyomja meg az **OK** gombot a kiválasztott RF-csatorna keresésének elindításához. A megtalált csatornák a csatornalistában tárolódnak.
- **Update Scan (Antenna automatikus keresés):** Nyomja meg az **OK** gombot a frissítési páasztázás funkció be/ki kapcsolásához. Ha a funkció be van kapcsolva, akkor az Antenna Auto Scan (Antenna automatikus keresés) gomb megnyomásával frissíti a csatornalista információit.

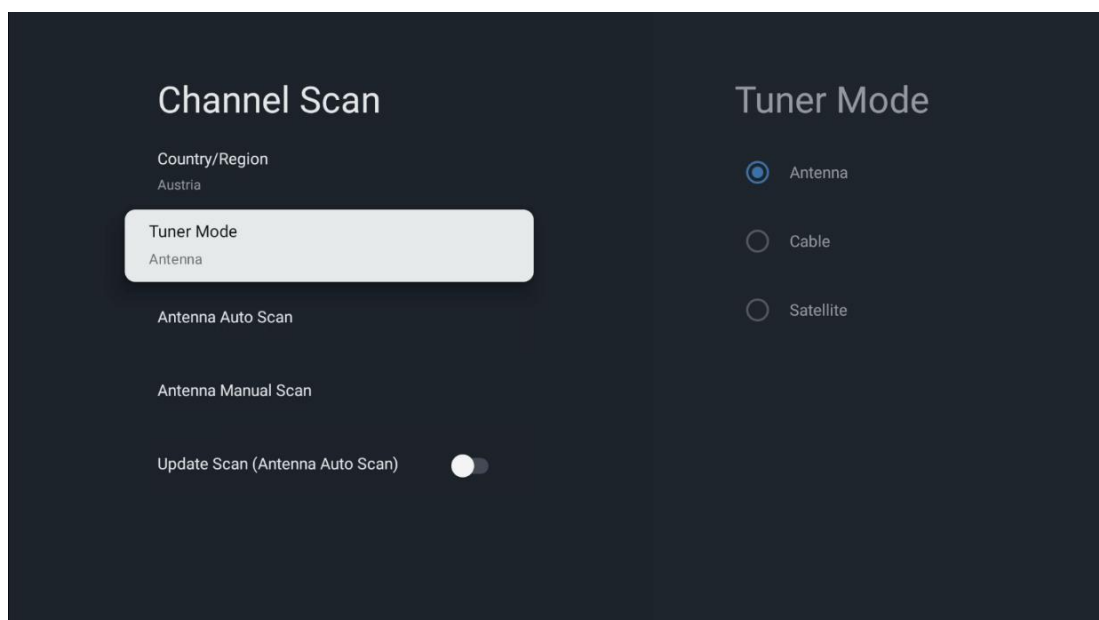

10.2.1.1.2 Kábel

Válassza a Tuner Mode almenüben a Cable (Kábel) lehetőséget, majd a **Back (Vissza)** gomb megnyomásával térjen vissza a Channel Scan (Csatornakeresés) menübe.

Válassza ki a Kábel automatikus keresés vagy Kábel kézi keresés almenüt, és nyomja meg az **OK** gombot. A csatornakeresés folytatásához adja meg a PIN-kódot.

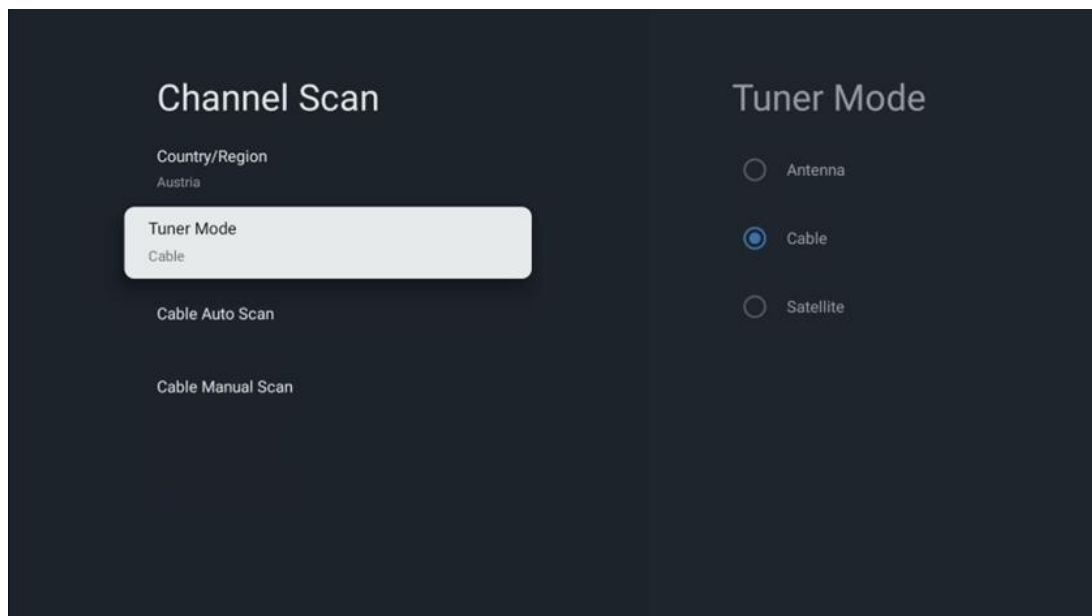

Kábel automatikus keresés

A digitális és analóg DVB-C csatornák automatikus kereséséhez válassza ki a kábelszolgáltatót, vagy válassza az Egyebek lehetőséget, és nyomja meg a távirányító **OK** gombját.

Üzemeltetői letapogatás

Opcionálisan a DVB-C kábeltelvíziós szolgáltatók a csatornák kezdeti telepítése során és a szolgáltatói listán a beállításoknál szerepelnek, a kiválasztott országtól függően.

Egyéb

Ha a DVB-C jelet nem dedikált kábeltelvíziós szolgáltatótól kapja, válassza az Egyéb lehetőséget. Nyomja meg az **OK** gombot a csatornakeresés elindításához. A Csatornakeresés menüben a három csatornakeresési lehetőség közül választhat: Teljes, Speciális vagy Gyors.

- **Teljes:** Az összes elérhető DVB-C csatorna automatikus keresése.
- **Haladó:** Az összes elérhető DVB-C csatorna automatikus keresése. Ehhez az opcióhoz meg kell adni a DVB-C szolgáltató vételi paramétereit, a frekvenciát és a hálózati azonosítót. Ezzel a keresési opcióval a csatornák a kábelszolgáltatók LCN-je szerint kerülnek rendezésre.
- **Gyorsan:** Gyors: Automatikus keresés az összes elérhető DVB-C csatornára. Ez az összes elérhető kábeltranszpondert megkeresi a szabványos szimbólumokkal.

•

Kábel kézi

Nyomja meg az **OK** gombot a beolvasási beállítások megadásához. Nyomja meg a balra/jobbra irányító gombokat annak a csatornaszámnak vagy frekvenciának a kiválasztásához, amelyen egy DVB-C csatornás transzponder kézi letapogatását kívánja elvégezni.

10.2.1.1.3 Műholda

Megjegyzés az Ausztriában vagy Németországban telepített Thomson TV-k műholdas csatornáinak telepítéséhez:

A Thomson TV-készülékek rendelkeznek a Műholdas csatorna előbeállítás funkcióval, amely csak a TV-készülékek első telepítése során választható ki és hajtható végre. Ez a funkció **csak** akkor érhető el, ha a televízió első telepítése során Ausztria vagy Németország volt kiválasztva telepítési országgént.

Ez a funkció **csak** a televízió első telepítése során, a műholdas csatornák telepítésekor kerül végrehajtásra.

Válassza ki a Műhold a Tuner Mode almenüben, majd nyomja meg a **Vissza** gombot a csatornakeresés menübe való visszatéréshez.

Válassza ki a Műhold automatikus keresés almenüt, és nyomja meg az **OK** gombot. A csatornakeresés folytatásához adja meg a PIN-kódot.

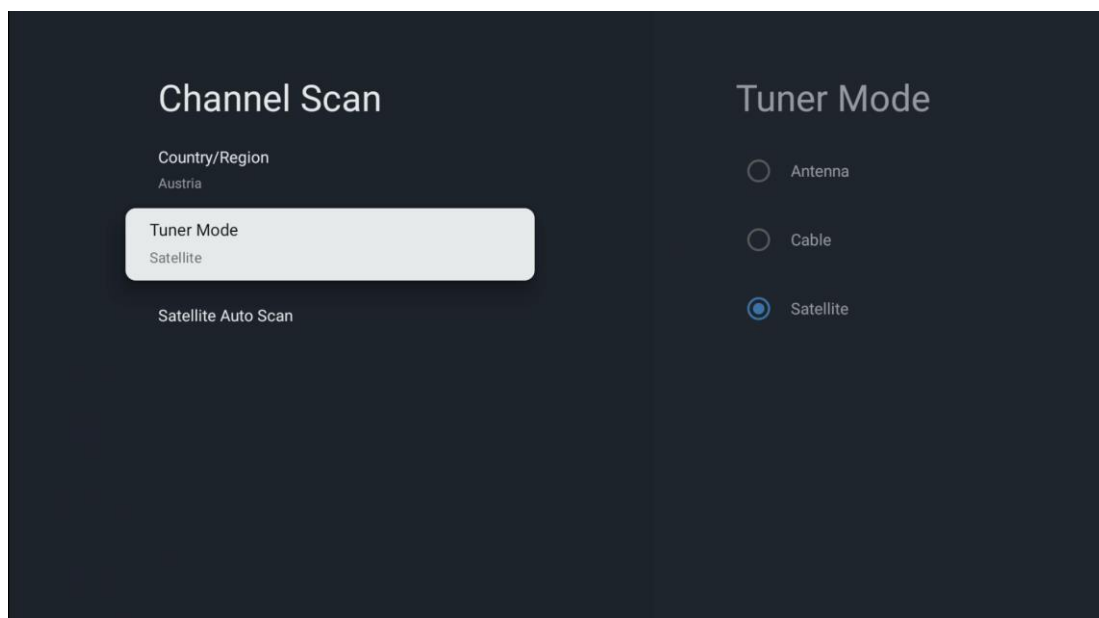

A műholdas telepítés részletes magyarázata a jelen felhasználói kézikönyv 7.3. fejezetében található.

10.2.1.2 Digitális csatorna beállítása

10.2.1.2.1 Felirat beállítása

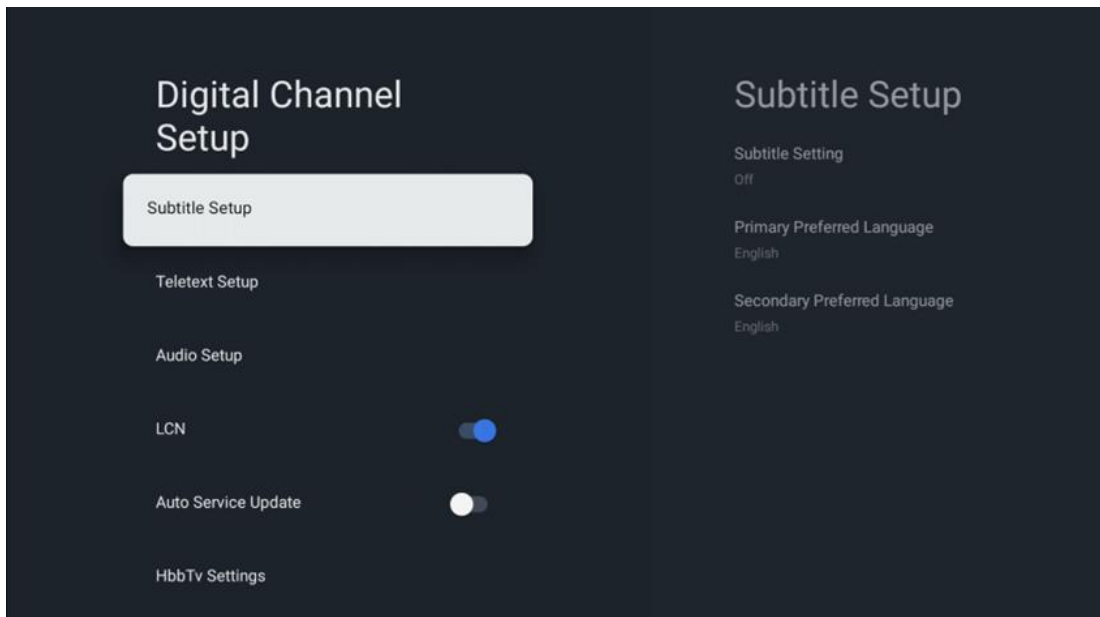

- **Felirat beállítása:** Ki, Alap vagy Hallássérült. Ha a Hearing Impaired (Hallássérült) beállítás van kiválasztva, akkor a siket és hallássérült nézők számára további leírásokkal ellátott feliratokat biztosít.
- **Elsődlegesen preferált nyelv:** Állítsa be a felsorolt nyelvek egyikét az első digitális feliratozási nyelv preferenciájaként.
- **Másodlagos preferált nyelv:** Állítsa be a felsorolt nyelvek egyikét a második digitális feliratozási nyelv preferenciájaként. Ha a digitális feliratok nyelvi beállításában elsődlegesen kiválasztott nyelv nem elérhető, a feliratok ezzel a beállítással jelennek meg.

10.2.1.2.2 Teletext beállítása

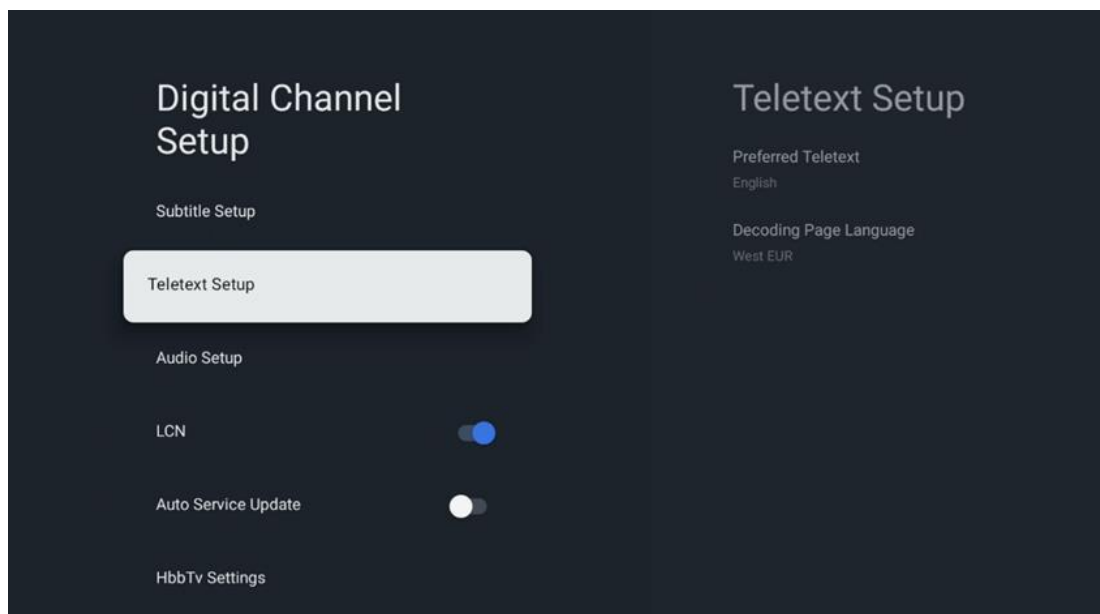

- **Előnyben részesített Teletext:** A digitális adások teletext nyelvének beállítása.
- **Az oldal nyelvének dekódolása:** A dekódoló oldal nyelvének beállítása a teletext megjelenítéséhez.

10.2.1.2.3 Audio beállítások

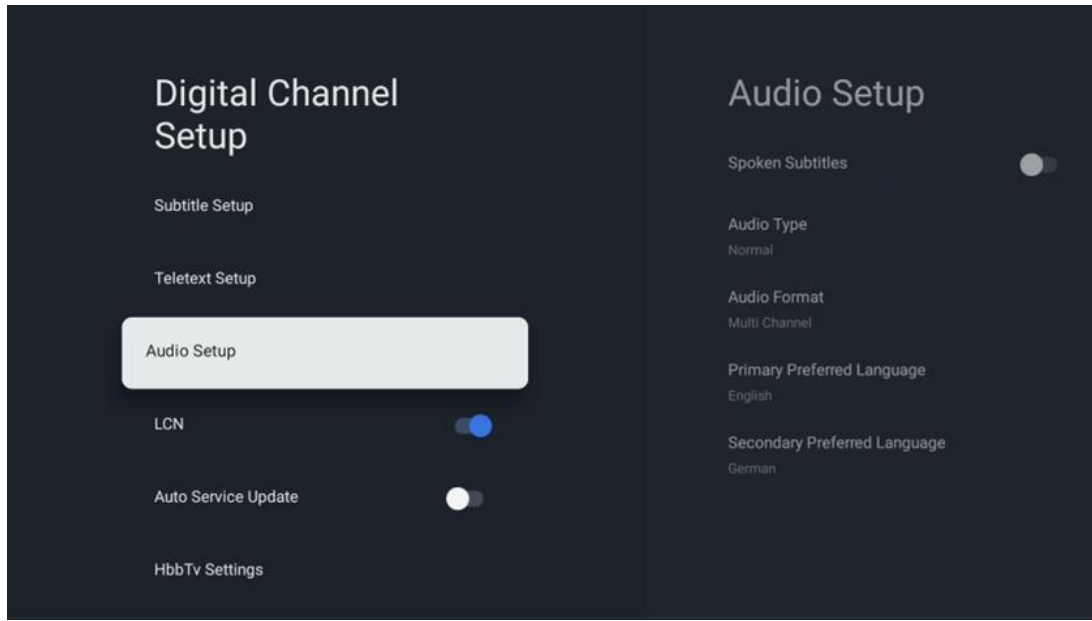

- **Beszélt felirat:** Ha be van kapcsolva, a feliratokat is hangosan felolvassa.
- **Hangtípus:** Válassza a Hallássérült opciót, ha a TV-t hallássérült személynek szánja.
- **Hangformátum:** A hangrendszer beállításától függően válassza ki a sztereó vagy a többcsatornás formátumot.
- **Elsődlegesen preferált nyelv:** Állítsa be a felsorolt nyelvi opciók egyikét az első preferált hangnyelvként.
- **Másodlagos preferált nyelv:** Állítsa be a felsorolt nyelvi opciók egyikét a második hangnyelvi preferenciaként. Ha a hangnyelvi beállításban elsődlegesen kiválasztott nyelv nem elérhető, a hangot ezzel a beállítással fogja lejátszani.

10.2.1.2.4 LCN

A digitális televíziózásban a logikai csatornaszámozás (LCN) minden csatornához egyedi számot rendel a szolgáltató adatai szerint.

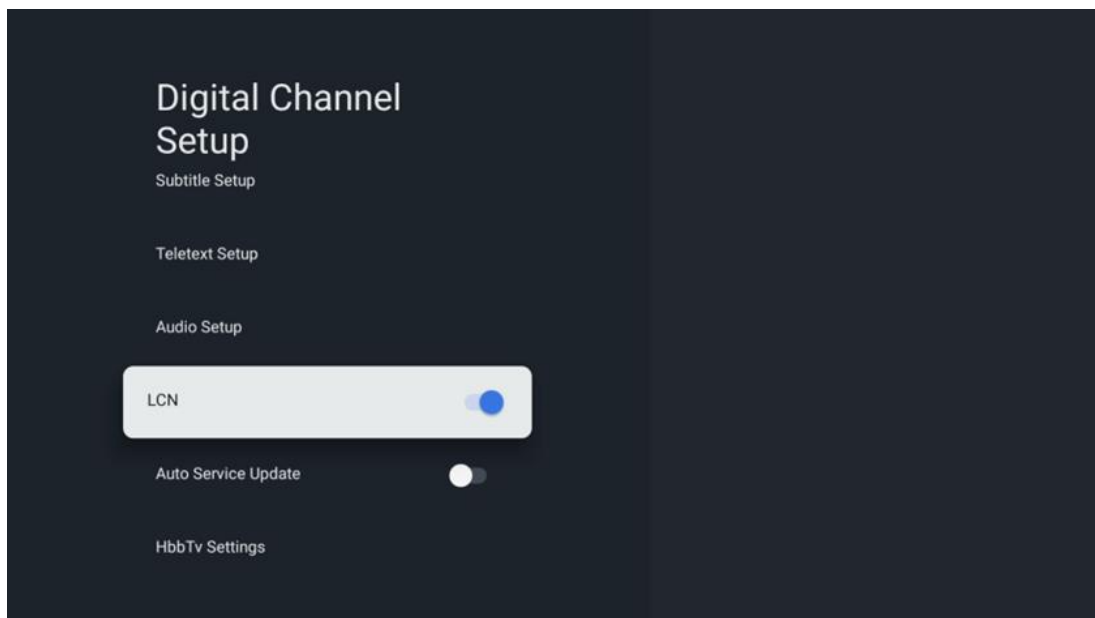

10.2.1.2.5 Auto Service Update

Az Automatikus szolgáltatásfrissítés bekapcsolva a TV automatikusan frissíti és hozzáadja az új digitális csatornákat vagy szolgáltatásokat.

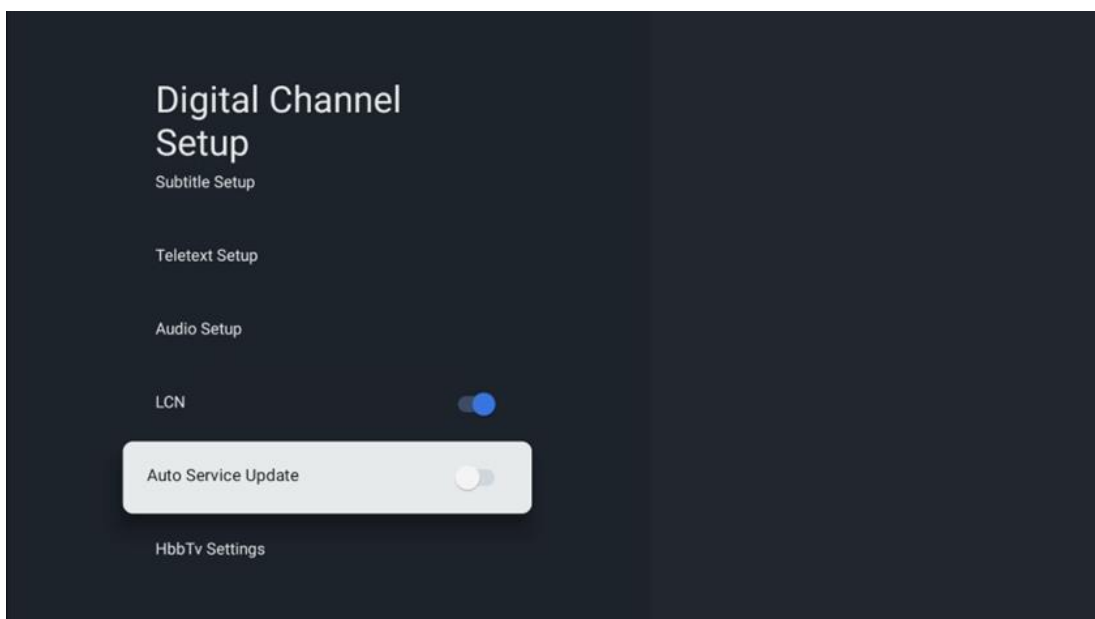

10.2.1.2.6 HbbTv beállítások

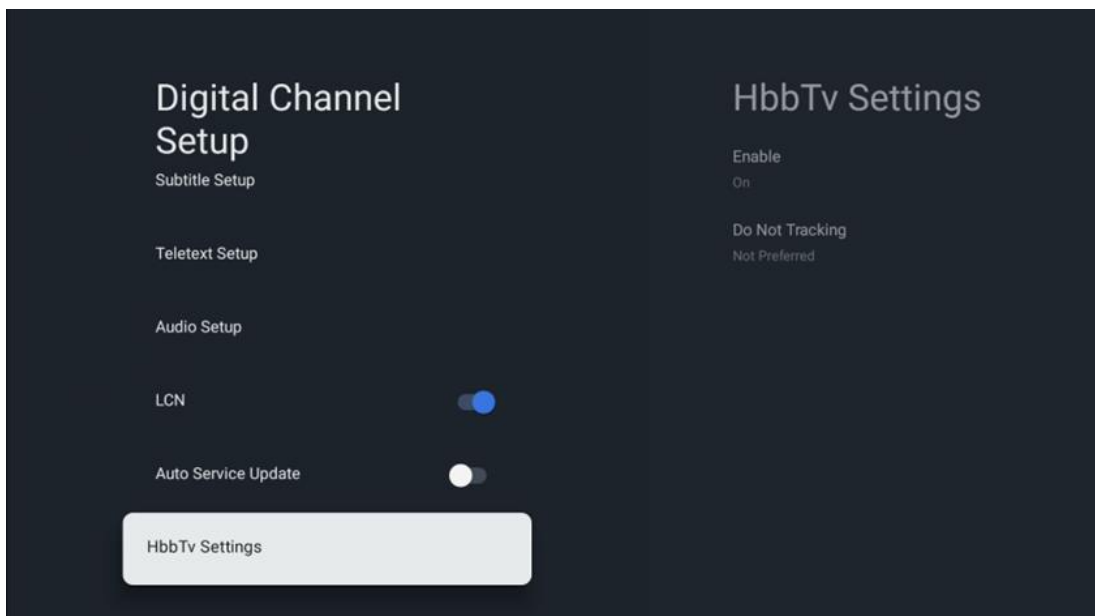

- **Engedélyezés:** HbbTv be- vagy kikapcsolása.
- **Ne kövessük nyomon:** A HbbTv funkcióval rendelkező csatornák nyomon követését letiltja, ha ez a funkció be van kapcsolva. Normális esetben a csatornák csak reklámcélokból követik az adatait.

10.2.1.3 Elektronikus programajánló (EPG)

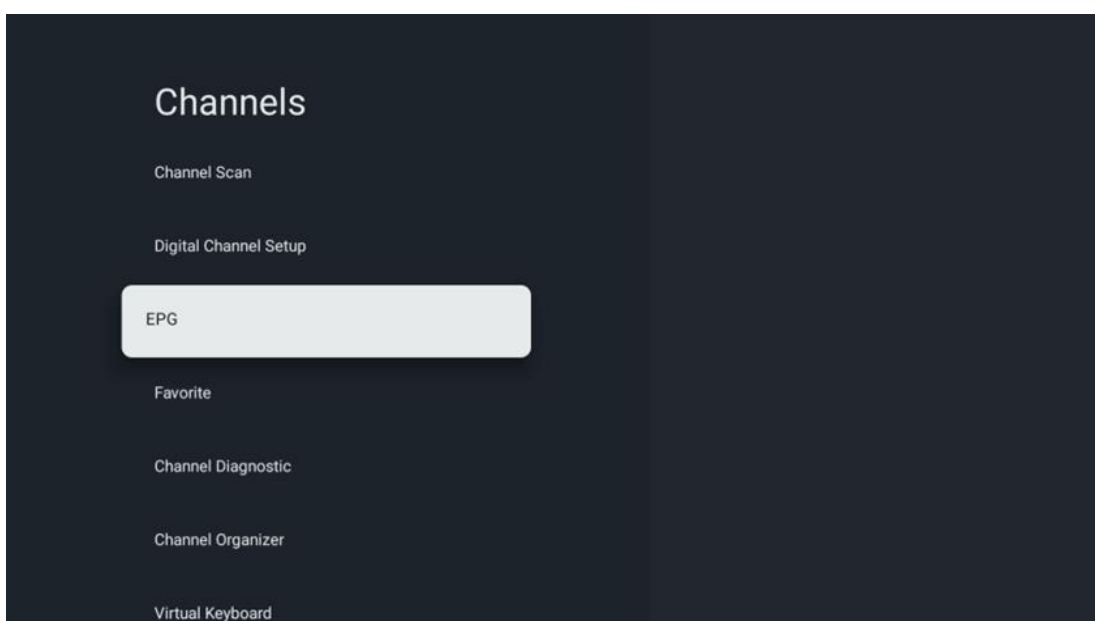

A távvezérlőn **az OK** gomb megnyomásával a TV átirányítja Önt az Élő TV alkalmazásba, és megnyitja az EPG-t. Tapasztalja meg az Elektronikus programajánló (EPG) funkció kényelmét a tévéjén, a segítségével könnyedén böngészhet a csatornalistában jelenleg elérhető csatornák műsortervében. Felhívjuk figyelmét, hogy e funkció elérhetősége programfüggő.

Alternatívaként az elektronikus programajánlót az élő TV üzemmódban is elérheti, ha egyszerűen megnyomja **az OK** gombot, majd kiválasztja a Programajánlót. Az Élő TV-hez való visszatéréshez nyomja meg a távvezérlőn a **Vissza** gombot.

Navigáljon a programfüzetben a távirányító iránygombjaival. A fel/le iránygombok vagy a Program +/- gombok segítségével böngészhet a csatornák között, a jobbra/balra iránygombokkal pedig kiválaszthatja a kívánt eseményt a kiemelt csatornán. A képernyő alján részletes információk, például az esemény teljes neve, kezdési és befejezési ideje, dátuma, műfaja és rövid leírása jelenik meg, ha rendelkezésre áll.

A kiemelt eseményre vonatkozó további információkért nyomja meg az **OK** gombot. Válassza a Nézet lehetőséget, ha a műsor éppen adásban van.

Az előző vagy a következő nap eseményeinek megtekintéséhez egyszerűen nyomja meg a piros, illetve a zöld gombot. A csatornák kedvencekhez való hozzáadásához vagy eltávolításához egyszerűen nyomja meg a sárga, illetve a kék gombot. Ezek a funkciók a távirányító színes gombjaihoz vannak rendelve, ha rendelkezésre állnak. Az egyes gombok konkrét funkcióit a képernyőn megjelenő utasítások tartalmazzák.

Felhívjuk figyelmét, hogy az útmutató nem lesz elérhető, ha a TV bemeneti forrás zárolva van. A bemeneti forrás zárolása/feloldása az Élő TV beállítások > TV beállítások > Csatorna beállítások > Szülői felügyelet > Forrás zárolva menüpontban érhető el.

10.2.1.4 Kedvenc

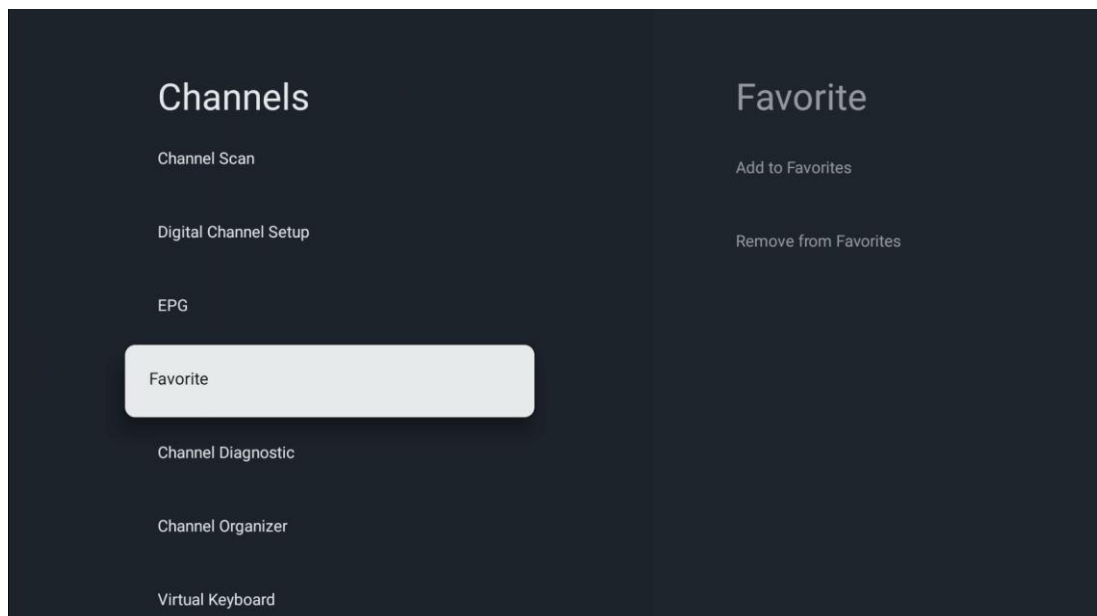

10.2.1.4.1 Hozzáadás a kedvencekhez

Az alábbi lépésekkel adhatja hozzá a legnézettebb vagy kedvenc csatornáit a kedvencek listájához:

- A Kezdőképernyőn válassza ki az Élő TV alkalmazást, és nyomja meg az **OK** gombot a megnyitásához, vagy nyomja meg a távirányító **Élő TV** gombját.
- Válassza ki a hozzáadni kívánt csatornát
- Nyomja meg a távvezérlőn a **Beállítások** gombot, és lépjen a Csatornák és bemenetek > Csatornák > Kedvencek menüpontra.
- Válassza a Hozzáadás a kedvencekhez lehetőséget, és válassza ki, hogy melyik listához szeretné hozzáadni a csatornát.

Alternatívaként az Élő TV alkalmazás menüjében is felvehet csatornákat a kedvencek listájára. Kérjük, olvassa el a 11.2.2. fejezetet.

Megjegyzés: Ugyanazt a csatornát több kedvenc listához is hozzáadhatja.

A kedvenc listák megtekintéséhez lásd a 11.2.4. fejezetet.

10.2.1.4.2 Eltávolítás a kedvencek közül

A következő lépésekkel távolíthatja el a csatornákat a kedvencek listájáról:

- A Kezdőképernyőn válassza ki az Élő TV alkalmazást, és nyomja meg az **OK** gombot a megnyitásához, vagy nyomja meg a távirányító **Élő TV** gombját.
- Válassza ki az eltávolítani kívánt csatornát

- Nyomja meg a távvezérlőn a **Beállítások** gombot, és lépjen a Csatornák és bemenetek > Csatornák > Kedvencek menüpontra.
- Válassza az Eltávolítás a kedvencek közül lehetőséget, és válassza ki, hogy melyik listából kívánja eltávolítani a csatornát.

Alternatívaként az élő TV alkalmazás menüjében törölheti a csatornákat a kedvencek listájáról. Kérjük, olvassa el a 11.2.3. fejezetet.

Megjegyzés: Ha ugyanaz a csatorna több kedvenclistán is szerepel, az egyik listáról való eltávolítása nem befolyásolja a többi listát.

10.2.1.5 Csatorna diagnosztika

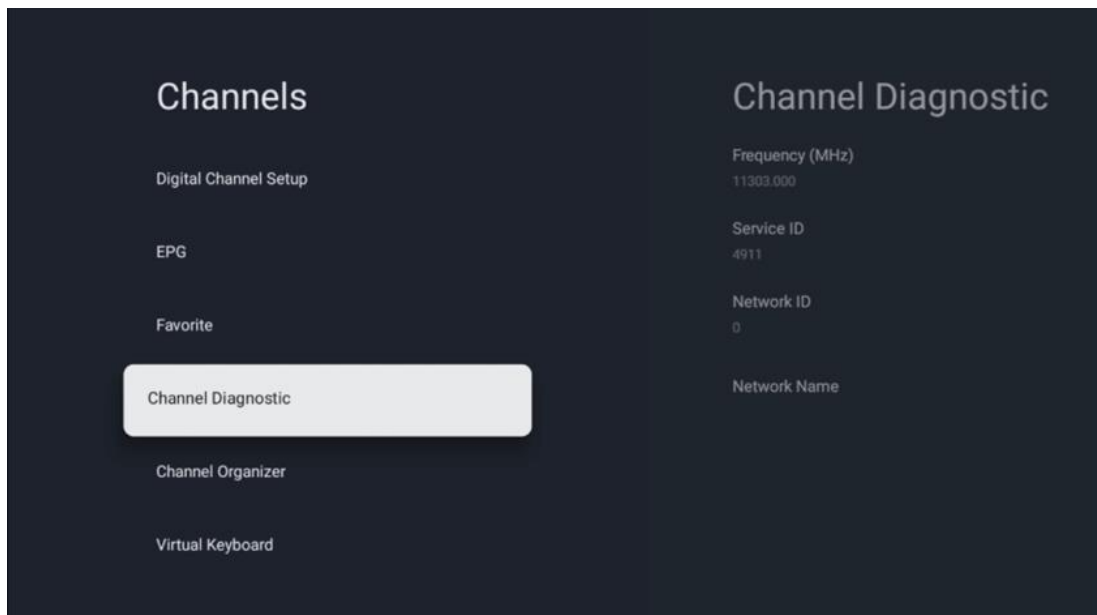

- **Frekvencia (MHz):** Egy adott csatorna frekvenciáját mutatja. **Az OK** gomb megnyomásával egy felugró ablak jelenik meg, ahol a csatorna frekvenciája, jelszintje és minősége jelenik meg.
- **Szolgáltatás azonosítója:** Megjeleníti egy adott csatorna szolgáltatásazonosítóját.
- **Hálózati azonosító:** Megjeleníti egy adott csatorna hálózati azonosítóját.
- **Hálózat neve:** Megjeleníti egy adott csatorna hálózatának nevét.

10.2.1.6 Csatorna szervező

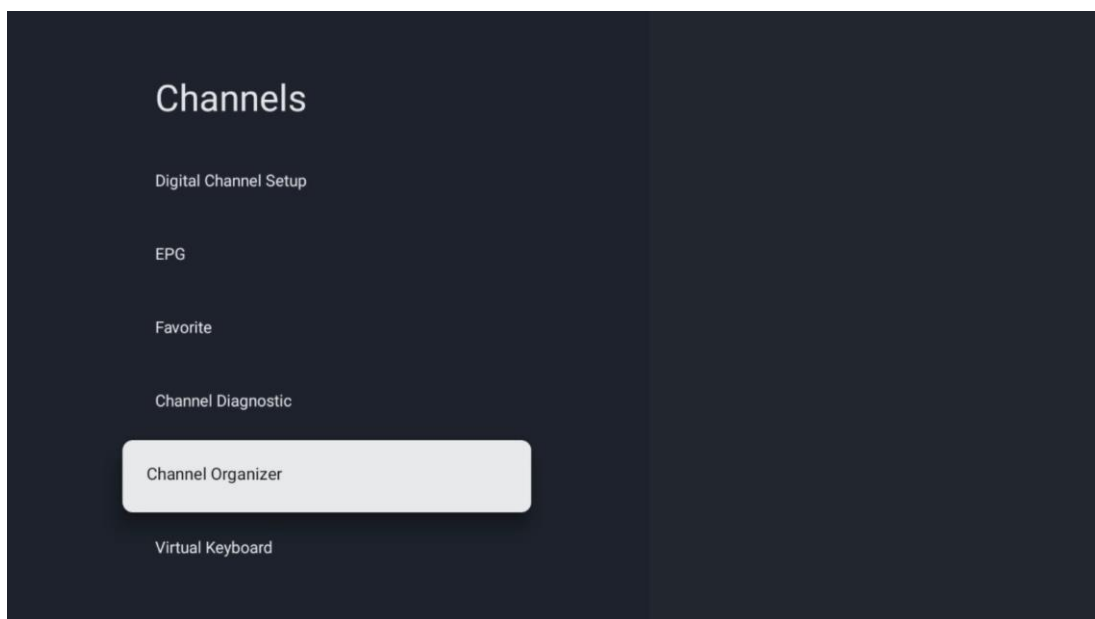

A csatornalista szerkesztéséhez először győződjön meg arról, hogy az LCN funkció ki van kapcsolva a Digitális csatorna beállítások menüben az alábbi lépésekkel. Az LCN funkcióval kapcsolatos további információkat a 10.2.1.2.2.4. fejezetben talál.

- Live TV alkalmazás megnyitása
- Nyomja meg a **Beállítások** gombot
- Navigáljon a Csatornák és bemenetek > Csatornák > Digitális csatorna beállítása > LCN. Kapcsolja ki az LCN-t.
- Visszatérés a csatornához a **Vissza** gomb megnyomásával
- Válassza ki a Csatornaszervezőt, és nyomja meg az **OK** gombot

Válassza ki a módosítani kívánt csatornát, és nyomja meg az **OK** gombot. A következő lehetőségek állnak rendelkezésre:

10.2.1.6.1 Csatorna elrejtése

Csatornák elrejtése a csatornalistából. A csatornák számozása változatlan marad.

- Válassza ki az elrejtetni kívánt csatornát, és nyomja meg az **OK** gombot.
- Válassza a felugró menüben a Rejtés lehetőséget, majd nyomja meg az **OK** gombot.
- Nyomja meg a **Vissza** gombot az élő TV-hez való visszatéréshez.

A csatornák elrejtésének megszüntetéséhez kövesse az alábbi lépéseket:

- Válassza ki az elrejtetni kívánt csatornát, és nyomja meg az **OK** gombot.
- Válassza ki a felugró menüben az Elrejtés megszüntetése lehetőséget, majd nyomja meg az **OK** gombot.

- Nyomja meg a **Vissza** gombot az élő TV-hez való visszatéréshez.

10.2.1.6.2 Csatorna SWAP

A csatornák pozíciójának váltása a csatornalistában.

- Válasszon ki egy csatornát, és nyomja meg az **OK** gombot.
- Válassza ki a Swap lehetőséget a felugró menüben, és nyomja meg az **OK** gombot a cseremódba való belépéshez.
- Válassza ki azt a csatornát, amelynek a pozícióját meg kívánja változtatni, és nyomja meg az **OK** gombot.
- Jelöljön ki egy másik csatornát, amellyel a pozíciót cserélni kívánja, és nyomja meg a kék gombot.
- Nyomja meg az **OK** gombot a művelet megerősítéséhez.

A cserélt csatornák száma automatikusan frissül a végrehajtott változtatásoknak megfelelően.

10.2.1.6.3 Csatorna EDIT

Csatornaadatok, például a csatorna száma vagy neve szerkesztése.

- Válassza ki a szerkeszteni kívánt csatornát, és nyomja meg az **OK** gombot.
- Válassza a Szerkesztés lehetőséget a felugró menüben, majd nyomja meg az **OK** gombot.
- Megjelennek a felugró ablakok a csatorna számával és nevével.
- Válassza ki a szerkeszteni kívánt információt, és nyomja meg az **OK** gombot. Megjelenik a virtuális billentyűzet, amely lehetővé teszi a testreszabott információk beírását.
- Válassza az OK lehetőséget, majd a módosítások megerősítéséhez nyomja meg az **OK** gombot a távirányítón.
- Nyomja meg a **Vissza** gombot az élő TV-hez való visszatéréshez.

Megjegyzés: Ha olyan számot vagy nevet ad meg, amelyet egy másik csatorna már elfoglalt, hibaüzenet jelenik meg, amely más adatok megadását javasolja.

10.2.1.6.4 Csatorna INSERT

Több csatorna áthelyezése más pozícióba, ami számváltozást eredményez. A csatornák sorrendje változatlan marad.

- Válasszon ki egy csatornát, és nyomja meg az **OK** gombot.
- Válassza a Beillesztés lehetőséget a felugró menüben, majd nyomja meg az **OK** gombot.
- Jelölje ki és nyomja meg az **OK** gombot egy vagy több csatorna kiválasztásához.
- Jelölje ki azt a csatornát, amely alá a kiválasztott csatornákat át kívánja helyezni, és nyomja meg az **OK** gombot.
- Nyomja meg az **OK** gombot a művelet megerősítéséhez.

Megjegyzés: A csatornák száma automatikusan frissül az elvégzett módosításoknak megfelelően.

10.2.1.6.5 Csatorna DELETE

A nem kívánt csatornák eltávolítása a csatornalistából. Vegye figyelembe, hogy a törölt csatornák visszaszerzéséhez csatornakeresést kell végeznie.

- Válasszon ki egy csatornát, és nyomja meg az **OK** gombot.
- Válasszon ki egy vagy több törölni kívánt csatornát a felugró menüben, majd nyomja meg az **OK** gombot.
- Nyomja meg az **OK** gombot a megerősítéshez.
- Megjelenik egy megerősítő ablak. Válassza az Igen lehetőséget, és nyomja meg az **OK** gombot, ha folytatni kívánja.

Megjegyzés: A csatornák száma automatikusan frissül az elvégzett módosításoknak megfelelően.

10.2.1.6.6 Csatorna MOVE

A csatornák pozíciójának átrendezése a csatornalistában.

- Válasszon ki egy csatornát, és nyomja meg az **OK** gombot.
- Válassza ki a Mozgatás menüpontot a felugró menüben, majd nyomja meg az **OK** gombot.
- Válassza ki az áthelyezni kívánt csatornát, és nyomja meg az **OK** gombot.
- Jelölje ki azt a csatornát, amely alá a kiválasztott csatornát át kívánja helyezni, és nyomja meg az **OK** gombot.
- Nyomja meg az **OK** gombot a művelet megerősítéséhez.

Megjegyzés: A csatornák számozása automatikusan frissül az elvégzett módosításoknak megfelelően.

10.2.2 Külső bemenetek

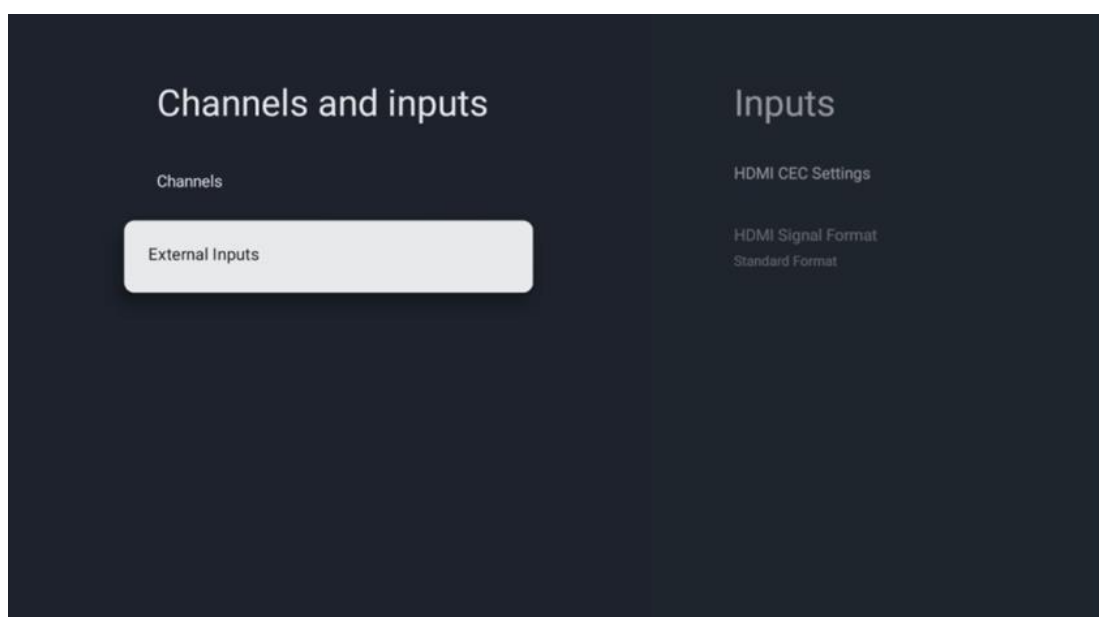

10.2.2.1 HDMI CEC beállítások

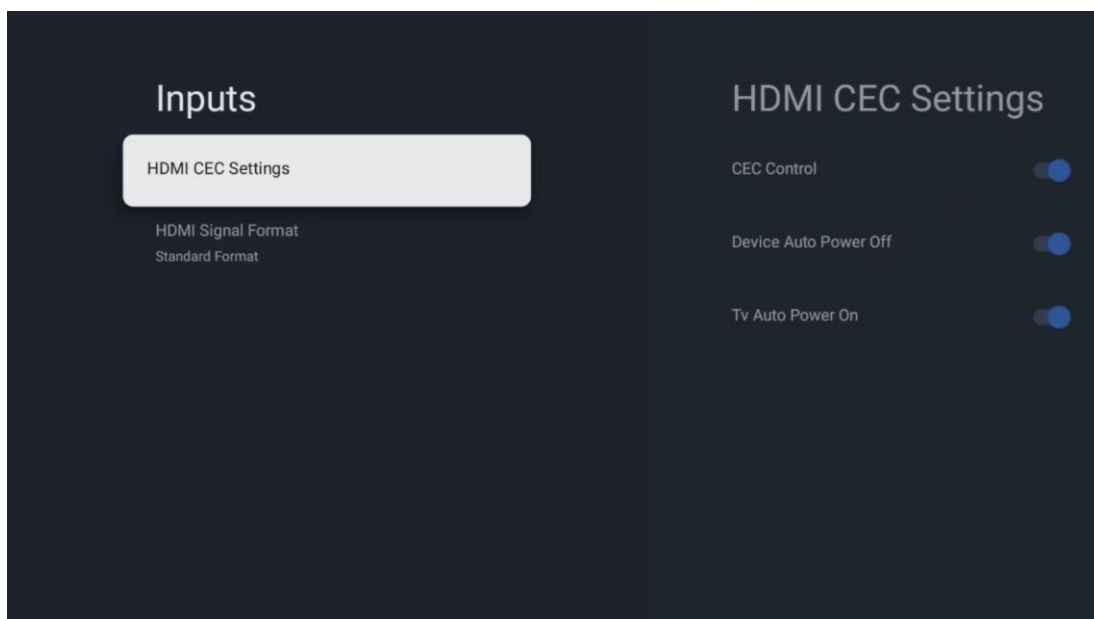

Ha a HDMI CEC (Consumer Electronics Control) funkció aktiválva van, akkor az egyik HDMI-csatlakozáshoz csatlakoztatott külső eszközt a TV távirányítóval tudja kezelni. A megfelelő működéshez a csatlakoztatott külső eszköznek is támogatnia kell a HDMI CEC funkciót, aktiválva kell lennie, és a csatlakoztatott külső eszköz HDMI CEC funkciójának működését szinkronizálni kell a TV HDMI CEC funkciójával.

Alapértelmezés szerint a HDMI CEC funkció aktiválva van, és a külső eszköz csatlakoztatásakor a megfelelő HDMI bemeneti forrás átneveződik a csatlakoztatott eszköz nevére.

A TV távirányítója automatikusan vezérelheti a külső eszközt, amint a csatlakoztatott HDMI-forrás kiválasztásra kerül.

- **CEC-ellenőrzés:** A TV képes a HDMI-eszközök vezérlésére.
- **Eszköz automatikus kikapcsolása:** A TV kikapcsolásakor a külső HDMI-eszköz automatikusan kikapcsol.
- **TV automatikus bekapcsolás:** A külső HDMI-eszköz bekapcsolásakor a TV automatikusan bekapcsol.

10.2.2.2 HDMI jelformátum

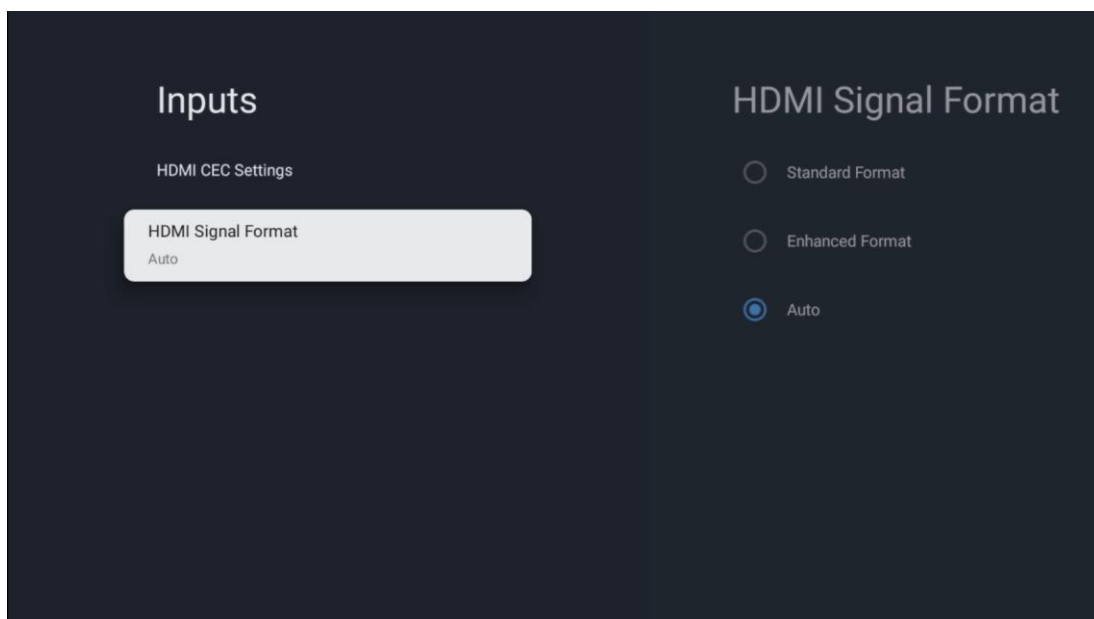

Ez a menü csak akkor érhető el, ha a forrás HDMI-re van állítva, és három elérhető jelformátum közül választhat:

- **Standard formátum:** A HDMI 1.4 protokoll sávszélesség-korlátozása miatt előfordulhat, hogy egyes nagy felbontások nem támogatottak.
- **Továbbfejlesztett formátum:** HDMI 2.1 csatlakozáson keresztül a TV kiváló minőségű HDMI-jeleket jelenít meg. **Megjegyzés:** A tévének HDMI 2.1 csatlakozással kell rendelkeznie, és szükség lehet HDMI 2.1 protokollt támogató HDMI-kábelre. Csak akkor válassza ezt az opciót, ha a készülék támogatja a High-Quality HDMI formátumokat, például: 4K 60Hz, 4:2:0 10 bit, 4:4:4, 4:2:2, VRR/ALLM játék stb.
- **Automatikus:** A TV alapértelmezés szerint megpróbálja megjeleníteni a HDMI 2.1 csatlakozáson keresztül érkező, kiváló minőségű jeleket. **Megjegyzés:** A tévének HDMI 2.1 csatlakozással kell rendelkeznie, és szükség lehet HDMI 2.1 protokollt támogató HDMI-kábelre. Ha a készülék nem támogatja a HDMI 2.1 formátumot, a TV automatikusan átvált a HDMI 1.4 szabványos formátumra.

10.3 Kijelző és hang

A kép, a képernyő, a hang és az audió kimeneti beállítások beállítása. Az iránygombok segítségével válasszon ki egyet a képernyő jobb oldalán található lehetőségek közül, majd erősítse meg a választást **az OK** gomb megnyomásával.

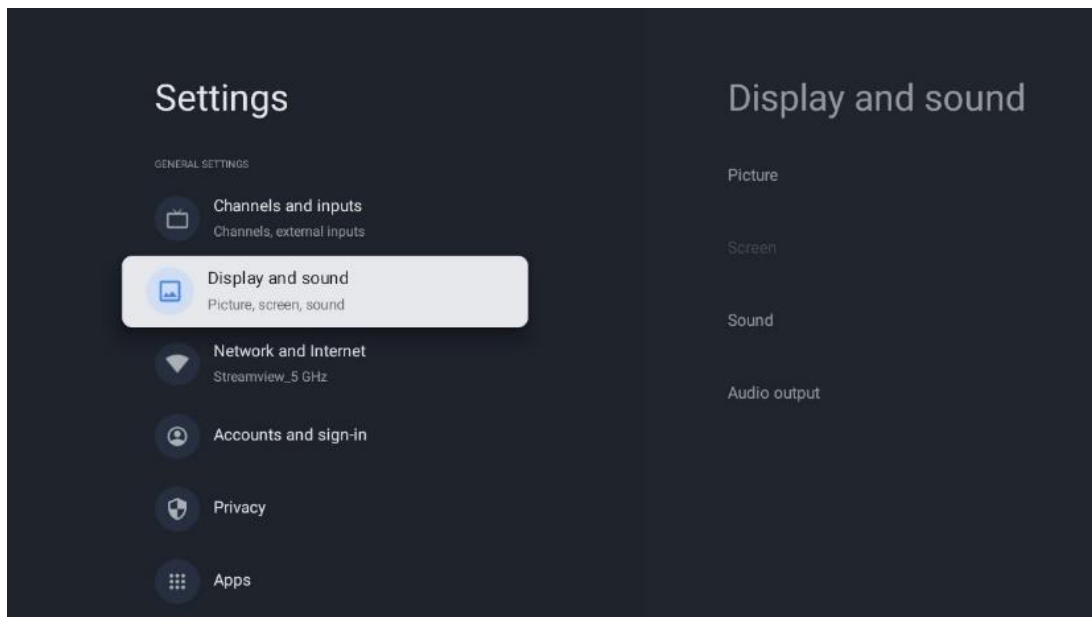

10.3.1 Kép

Kép üzemmód

A tévé első telepítésekor a tévé alapértelmezés szerint Eco kép üzemmódra van állítva. Válassza ki az egyik képmód-előbeállítás, és erősítse meg a választást a távirányító **OK** gombjának megnyomásával.

WCG

A széles színskálát (WCG) gyakran párosítják a HDR-rel, bár a kettő nem kapcsolódik egymáshoz. A HDR növeli a dinamikatarományt, világosabb világosakkal és sötétebb sötétekkel javítva a kép tisztaságát. Ezzel szemben a WCG javítja a színvisszaadást, így a vörösek pirosabbak, a kékek kékebbek, a zöldek pedig zöldebbek lesznek. A HDR tehát mennyiségileg javítja a kép tisztaságát, míg a WCG minőségileg. Nyomja meg az **OK** gombot a WCG beállítások kiválasztásához.

- **A képernyő fényereje:** A képernyő fényerejének beállításához nyomja meg az **OK** gombot.
- **Speciális beállítások:**
 - **Színhőmérséklet:** Színhőmérséklet beállítása. A rendelkezésre álló beállítások a következők: Standard, Melegebb, Meleg, Hűvös és Hűvösebb.
 - **Dinamikus kontraszt:** A dinamikus kontraszt alapértelmezés szerint be van kapcsolva. Ön aktiválhatja vagy kikapcsolhatja.
 - **HDMI PC/AV mód:** Ez a menüpont csak akkor érhető el, ha PC vagy játékkonzol van csatlakoztatva a TV-hez.
 - **Zajcsökkentés:** Zajcsökkentés: Állítsa be a kívánt zajcsökkentést Alacsony, Közepes, Magas, Automatikus vagy kapcsolja ki.
 - **A kép visszaállítása:** A képbeállítások visszaállítása a gyári alapbeállításokra.

- **ALLM:** Az automatikus alacsony késleltetési mód (ALLM) egy olyan funkció, amely automatikusan vált az alacsony késleltetési mód és a magas képminőségű mód között a HDMI-csatlakoztatott eszköz, például játékeszköz bemeneti forrásától függően. Ez a menüpont csak akkor érhető el, ha PC vagy játékkonzol van csatlakoztatva a TV-hez.
- **MEMC:** A MEMC (Motion Estimation/Motion Compensation) egy olyan technológia, amelyet a televíziókban és videokijelzőkben használnak a mozgás elmosódásának és a gyors mozgású jelenetekben fellépő remegésnek a csökkentésére. A mozgásbecslés azonosítja a mozgást az egymást követő képkockákban, míg a mozgáskompenzáció közbenső képkockákat hoz létre és illeszt be a mozgás kiegyenlítésére.

10.3.2 Képernyő

Állítsa be a TV-képernyő képarányát.

10.3.3 Hang

Állítsa be a televízió hangbeállításait.

- **Hang üzemmód:** Hangbeállítás: Állítsa be a hangbeállításokat: Standard, Mozi, Zene, Hírek vagy Személyes.
- **Dolby Atmos:** Dolby Atmos aktiválása vagy kikapcsolása. A beállítási lehetőség megváltoztatása után rövid időre ki kell húzni a készüléket a tápegységből, majd újra be kell dugni (táp-visszaállítás).
- **Surround mód:** Csak olyan multimédiás vagy élő TV lejátszási tartalmak esetén érhető el, amelyek térhatású hangzást tartalmaznak.
- **Csak hang:** Kikapcsolja a TV képernyőjét, és csak a hangot játssza le. Ez a beállítás akkor hasznos, ha antennán, kábeltévén vagy műholdon keresztül fogadott rádiócsatornákat hallgat.
- **Speciális beállítások:**
 - **Dialog Enhancer:** Automatikusan beállítja a párbeszéd hangzását, így azok kiemelkednek a többi hangból.
 - **Egyensúly:** A bal és jobb hangerő egyensúlyának beállítása a hangszórók és fejhallgatók számára.
 - **Hang visszaállítása:** A hangbeállítások visszaállítása a gyári alapbeállításokra.

10.3.4 Audio kimenet

Kimeneti eszköz

- **TV hangszórók:** Válassza ezt a lehetőséget, ha a TV nem optikai hangkimeneten vagy HDMI-kábelen keresztül csatlakozik az AV-vevőhöz.
- **SPDIF/Optical:** Válassza ezt a hangopciót, ha a TV optikai kábelen keresztül van csatlakoztatva az AV-vevőhöz.

- **HDMI ARC:** Válassza ezt a hangopciót, ha a televíziója HDMI-n keresztül csatlakozik az AV-vevőhöz a televízió eARC-portjáról.

Audio kimenet típusa

- **PCM (impulzus kód moduláció):** Az analóg hangjelet digitális jellé alakítják át, amelyet az AV-vevőegység egyedileg demodulál és lejátszik.
- **Passthrough:** A hangjelet TV-moduláció nélkül továbbítja az AV-vevőhöz.
- **Auto:** A TV hangkimenet automatikusan a csatlakoztatott AV-vevőegységnek megfelelően konfigurálódik.

Digitális hang késleltetés (ms)

A hangkimenet késleltetésének beállítása.

Digitális hangerő

A hangkimenet hangerejének beállítása.

eAR

- **Ki:** Az eARC funkció be- vagy kikapcsolása.
- **Auto:** A HDMI-kimenet eARC funkciója automatikusan konfigurálódik a csatlakoztatott AV-vevő vagy soundbar szerint.

10.4 Hálózat és internet

A TV hálózati beállításait ennek a menünek a lehetőségeivel konfigurálhatja.

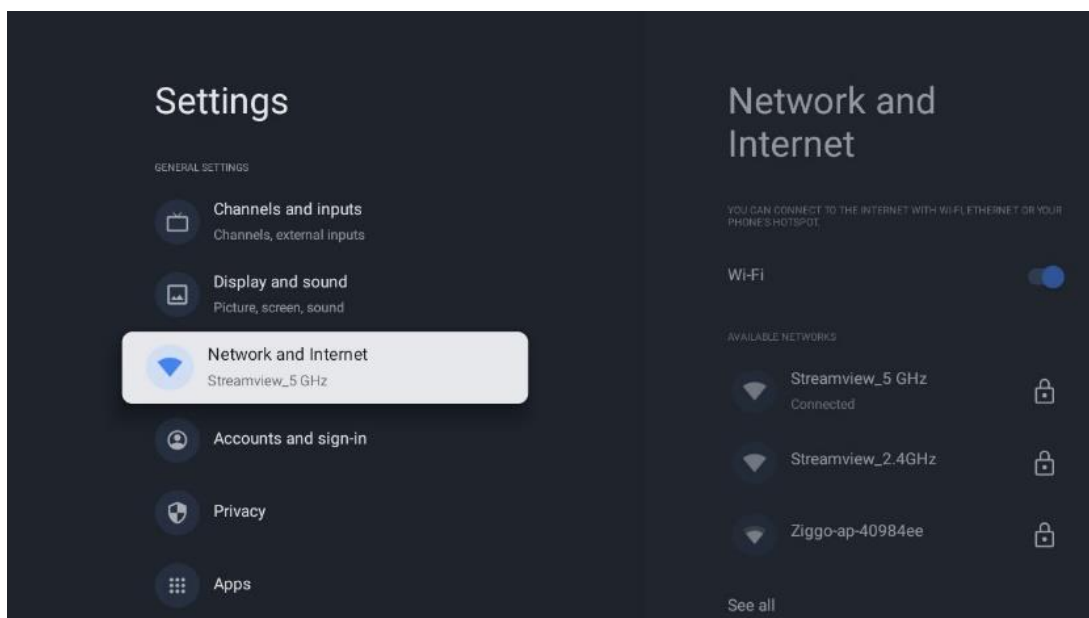

10.4.1 Wi-Fi be/ki

A vezeték nélküli LAN (WLAN) funkció be- és kikapcsolása.

10.4.2 Válassza ki az elérhető Wi-Fi hálózatot

Ha a Wi-Fi funkció be van kapcsolva, az elérhető vezeték nélküli hálózatok listája megjelenik. Jelölje ki az Összes megtekintése lehetőséget, majd nyomja meg az **OK** gombot az összes hálózat megtekintéséhez. Válasszon ki egyet, és nyomja meg az **OK** gombot a csatlakozáshoz. Előfordulhat, hogy a kiválasztott hálózathoz való csatlakozáshoz jelszó megadására kell kérni, ha a hálózat jelszóval védett.

10.4.3 Egyéb lehetőségek

- **Új hálózat hozzáadása:** Hálózatok hozzáadása rejtett SSID-vel.
- **A szkennelés mindig elérhető:** A helymeghatározó szolgáltatás és más alkalmazások akkor is kereshetnek hálózatokat, ha a Wi-Fi funkció ki van kapcsolva. A be- és kikapcsoláshoz nyomja meg az **OK** gombot.

10.4.4 Ethernet opciók

- **Csatlakoztatva / Nem csatlakoztatva:** Megjeleníti az internetkapcsolat állapotát az Ethernet, IP- és MAC-címek segítségével.
- **Proxy beállítások:** HTTP-proxy beállítása a böngésző számára manuálisan. Ezt a proxyt más alkalmazások nem használhatják.
- **IP-beállítások:** A TV IP-beállításainak konfigurálása.

10.5 Számlák és bejelentkezés

- **Google TV-fiók:** Ez a lehetőség akkor lesz elérhető, ha bejelentkezett a Google-fiókjába. Zárhatja a fiókbeállításokat, beállíthatja az adatszinkronizálási preferenciákat, kezelheti a fizetéseket és vásárlásokat, módosíthatja a Google Assistant beállításait, engedélyezheti a Csak alkalmazások módot, és eltávolíthatja a fiókot a TV-ről.
- **Számla hozzáadása:** Új fiók hozzáadása bejelentkezéssel.
- **Adj hozzá egy gyermeket:** Gyermekbarát fiók hozzáadása szülői védelemmel.

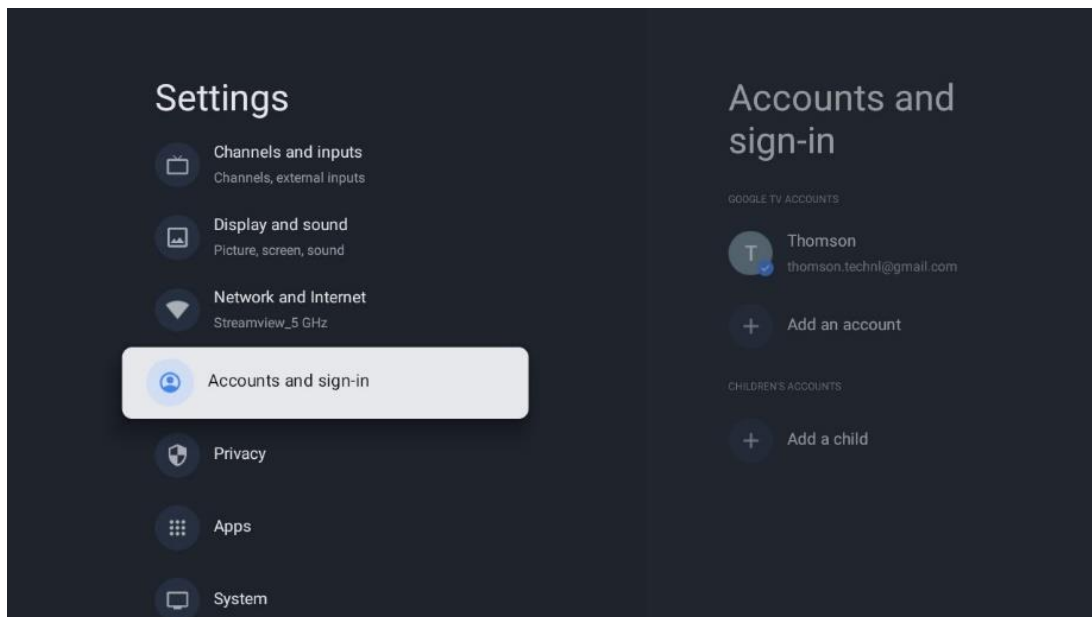

10.6 Adatvédelem

Az adatvédelmi beállítások és az alkalmazásengedélyek módosítása és kiigazítása.

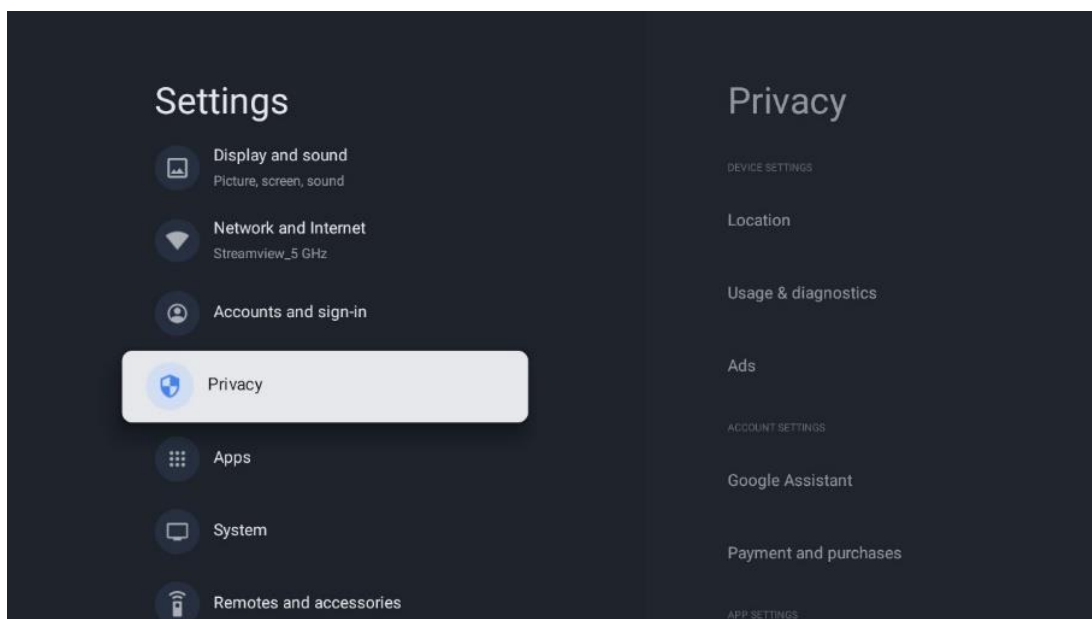

Eszközbeállítások

- **Helyszín:** Válassza ki, hogy a Google gyűjthet-e helymeghatározási adatokat az Ön Wi-Fi-hálózatának megfelelően. Fontos, hogy megadja a Google-nak a tartózkodási helyét, mivel számos alkalmazás telepítése függ a földrajzi helymeghatározástól. Bizonyos streaming alkalmazások telepítése, különösen azoké, amelyek TV-csatornákat közvetítenek, csak a földrajzi helymeghatározási szabályok szerint lehetséges.
- **Használat és diagnosztika:** Automatikusan küldjön diagnosztikai információkat a Google-nak.

- **Hirdetések:** Válassza ki, hogy a Google gyűjthet-e használati adatokat és diagnosztikai adatokat, és hirdethet-e Önnek személyre szabott hirdetéseket.

Fiókbeállítások:

- **Google Asszisztens:** Válassza ki aktív fiókját, tekintse meg az engedélyeket, válassza ki, hogy mely alkalmazások szerepeljenek a keresési eredményekben, aktiválja a biztonságos keresési szűrőt és tekintse meg a nyílt forráskódú licenceket.
- **Fizetés és vásárlás:** Google fizetési és vásárlási beállítások.

Alkalmazás beállításai:

- **Különleges alkalmazás-hozzáférés:** Válassza ki, mely alkalmazások férhetnek hozzá az Ön adataihoz, és melyeknek van speciális hozzáférésük.
- **Biztonság és korlátozások:** A Google Play Áruházon kívüli forrásokból származó alkalmazások telepítésének engedélyezésére vagy korlátozására használhatja az ebben a menüben található beállításokat. Állítsa be a beállításokat úgy, hogy a TV ne engedélyezze vagy figyelmeztesse az olyan alkalmazások telepítését, amelyek komoly problémákat okozhatnak.

10.7 Alkalmazások

Ebben a menüben található lehetőségekkel kezelheti a tévére telepített alkalmazásokat.

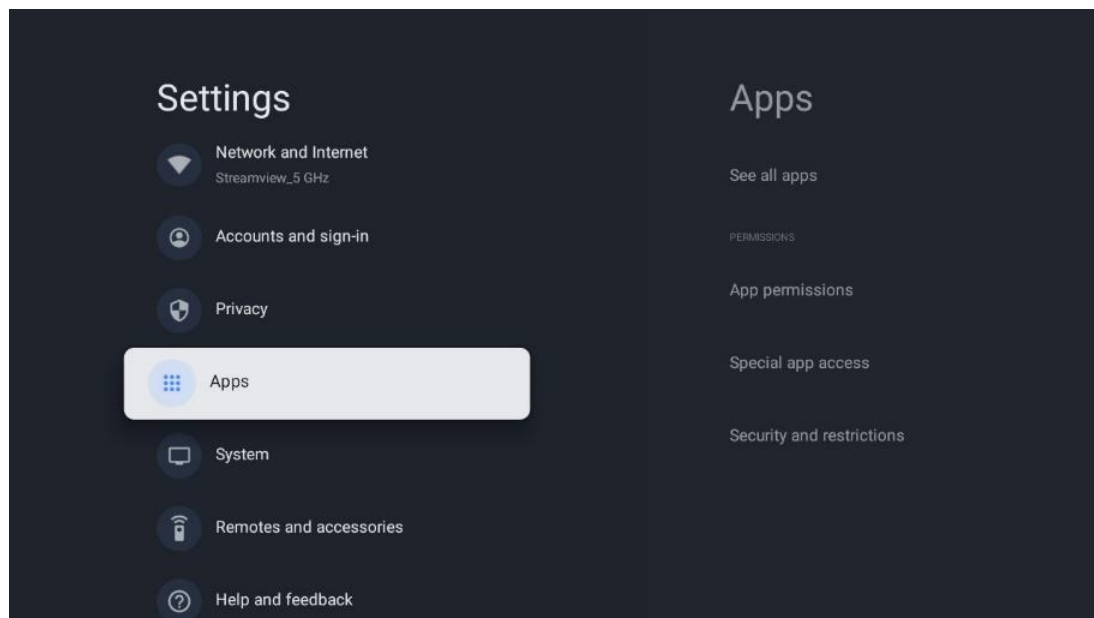

Nemrég megnyitott alkalmazások: Itt jelennek meg a legutóbb megnyitott alkalmazások.

Összes alkalmazás megtekintése: Válassza az Összes alkalmazás megtekintése lehetőséget, és nyomja meg az **OK** gombot a tévére telepített összes alkalmazás átfogó listájának megjelenítéséhez. Azt is láthatja, hogy az egyes alkalmazások mennyi tárhelyet foglalnak el. Innen ellenőrizheti az alkalmazások verzióit, elindíthatja vagy kényszerítheti működésük

leállítását, eltávolíthatja a letöltött alkalmazásokat, ellenőrizheti az engedélyeket és be- vagy kikapcsolhatja azokat, kezelheti az értesítéseket, törölheti az adatokat és a gyorsítótárat, és még sok minden más. Egyszerűen csak jelölje ki az alkalmazást, és nyomja meg az **OK** gombot a rendelkezésre álló lehetőségek eléréséhez.

Engedélyek: Az alkalmazások engedélyeinek és néhány más funkciójának kezelése.

- **Alkalmazás engedélyek:** Az alkalmazások engedélytípus-kategória szerint lesznek rendezve. Ezekben a kategóriákban engedélyezheti/tilthatja az alkalmazások engedélyeit.
- **Különleges alkalmazás-hozzáférés:** Alkalmazásfunkciók és speciális engedélyek konfigurálása.
- **Biztonság és korlátozások:** A Google Play Áruházon kívüli forrásokból származó alkalmazások telepítését engedélyezheti vagy korlátozhatja. Állítsa be, hogy a TV letiltja vagy figyelmeztesse az olyan alkalmazások telepítése előtt, amelyek kárt okozhatnak.

10.8 Rendszer

Az iránygombok segítségével megtekintheti a következő beállításokat: Információ, Dátum és idő, Nyelv, Tárolás, Teljesítmény és energia és egyéb. Nyomja meg az **OK** gombot a beállítani kívánt opció kiválasztásához.

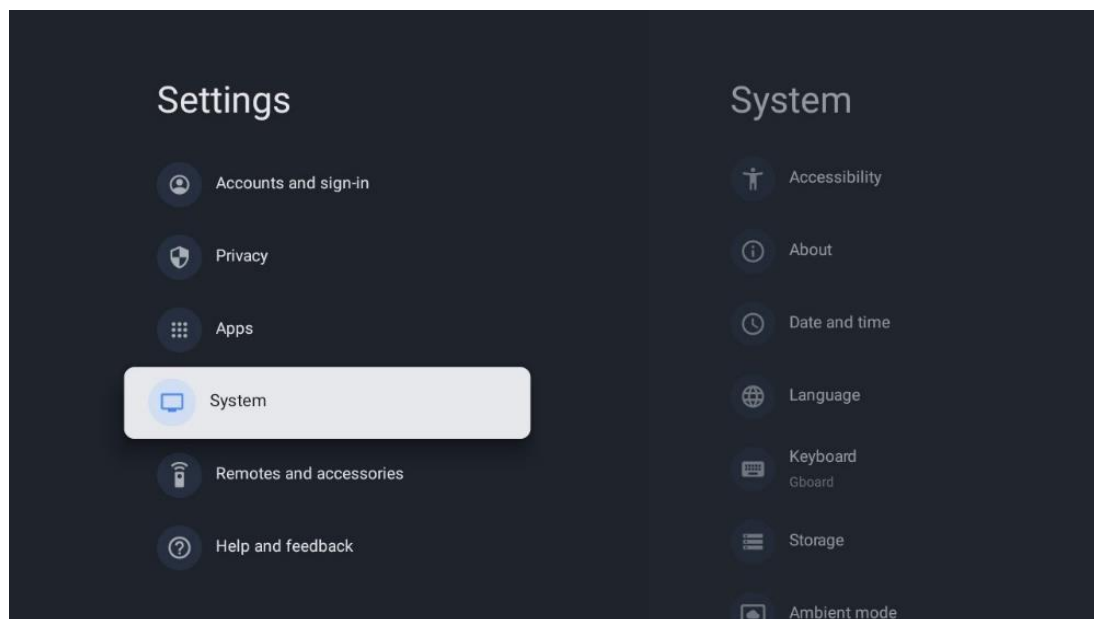

10.8.1 Hozzáférhetőség

- **Képalírások:** Be- és kikapcsolhatja a feliratokat, beállíthatja a nyelvüket és a szöveg méretét, valamint kiválaszthatja a felirat stílusát.
- **Nagy kontrasztú szöveg:** A nagy kontrasztú szöveg engedélyezése vagy letiltása.
- **Szövegről beszédre:** A Google szöveges beszéd funkciójának engedélyezése vagy letiltása. Ez a funkció automatikusan megszólaltatja a képernyőn megjelenő szöveget. Ez egy hasznos funkció a látásproblémákkal küzdő emberek számára. Ebben a

menüszekcióban beállíthatja a Szövegről beszédre beállításokat, például a beszédsebességet és az alapértelmezett nyelvet.

- **Hozzáférhetőségi parancsikon:** Engedélyezés vagy letiltás.
- **Beszélg vissza:** A visszahallgatás engedélyezése vagy letiltása és testreszabása.
- **Hozzáférés a kapcsolóhoz:** A kapcsolóhoz való hozzáférés engedélyezése vagy letiltása és testreszabása.

10.8.2 A oldalról

Itt a tévé hardver- és szoftverinformációkat, valamint az Android operációs rendszert és a Netflix ESN-verziót találja.

- **Rendszerfrissítés:** Válassza ki ezt a menüpontot, és nyomja meg az **OK gombot** a távirányítón, hogy ellenőrizze, elérhető-e szoftverfrissítés a tévéhez.
- **Eszköz neve:** Válassza ki ezt a menüpontot, és nyomja meg az **OK gombot** a távirányítón a név megváltoztatásához vagy a tévé egyéni nevének hozzárendeléséhez. Ez azért fontos, mert a TV-jét helyesen kell azonosítani a hálózatban vagy a Chromecast funkció végrehajtása során.
- **Újraindítás:** Válassza ezt a menüpontot a TV gyári beállítások visszaállításához és a TV újratelepítéséhez.
- **Állapot:** Ebben a menüben a TV hardverinformációit találja, mint például az IP-címet, MAC-címet, Bluetooth-címet, sorozatszámot és üzemidőt.
- **Jogi információk:** Ebben a menüben találja a televízió jogi adatait.
- **Modell:** Megjeleníti a tévé modelljét.
- **Android TV OS verzió:** Megmutatja, hogy melyik operációs rendszer verziója van telepítve a tévére.
- **Android TV OS biztonsági javítás szintje:** Megjeleníti a tévére telepített biztonsági javítás dátumát.

10.8.3 Dátum és idő

Állítsa be a dátumot és az időt a tévén. Ezeket az adatokat automatikusan frissítheti hálózaton vagy adásokon keresztül. Állítsa be őket a környezetének és preferenciáinak megfelelően. Kapcsolja ki az Automatikus dátum és idő opciót, ha a dátumot vagy az időt manuálisan szeretné módosítani. Ezután állítsa be a dátum, az idő, az időzóna és az óraformátum beállításait.

10.8.4 Nyelv

Állítsa be a televízió menü nyelvét.

10.8.5 Billentyűzet

Válassza ki a virtuális billentyűzet típusát és kezelje a billentyűzetbeállításokat.

10.8.6 Tárolás

Itt jelenik meg a TV és a csatlakoztatott eszközök teljes tárhelyének állapota, ha rendelkezésre áll. A részletes használati információk megtekintéséhez jelölje ki a Belső tárolópartíciót vagy a Külső tároló csatlakoztatott eszközt, majd nyomja meg az **OK** gombot. Megjelennek a csatlakoztatott tárolóeszközök kivetítési és formázási lehetőségei is.

10.8.7 Környezeti üzemmód

A tévékészülék környezeti üzemmódja egy olyan funkció, amely a tévéképernyőt digitális képkeretű vagy virtuális művészeti kijelzővé alakítja át, amikor nincs használatban. Ezt az üzemmódot ebben a menüpontban manuálisan indíthatja el.

- **Csatornák:** Válassza ki a környezeti módban megjelenítendő fényképek vagy képek forrását.
- **További beállítások:**
 - Az időjárás megjelenítése C vagy F fokban. Választhat, hogy mindkét fokrendszer megjelenjen, vagy a fokokat egyáltalán ne jelenítse meg.
 - Az idő megjelenítése vagy elrejtése.
 - A személyes fényképek és a Google Fotók beállításainak módosítása.
 - Portré Google Fotók.
 - Személyes fotókuráció.
 - A diavetítés sebességének beállítása.

10.8.8 Teljesítmény és energia

- **Bekapcsolási viselkedés:** A Google TV kezdőképernyője vagy az utoljára használt bemeneti forrás megjelenítése a TV bekapcsolása után.
- **Energiatakarékos:** Állítsa be az inaktivitás idejét, amely után a TV automatikusan kikapcsol.

10.8.9 Cast

Ha a Chromecast funkciót a tévével azonos hálózatban lévő mobileszközről futtatja, a tévé Google Cast eszközként lesz felismerhető, és lehetővé teszi, hogy a Google Assistant és más szolgáltatások felébreszthessék a tévét, és válaszoljanak a csatlakoztatott Chromecast eszközökre. Lehetővé válik, hogy a mobileszközökről tartalmakat vagy helyi multimédiás tartalmakat streameljen a tévére.

Válassza ki a Chromecast elérhetőségét. Három beállítási lehetőség áll rendelkezésére:

- **Mindig:** a tévé mindig látható lesz más, ezt a funkciót támogató eszközök számára (még akkor is, ha készenléti üzemmódban van, és a képernyő ki van kapcsolva).
- **A szerezpztás közben:** A tévé csak a Chromecast funkció használata közben lesz látható.
- **Soha:** A tévéje nem lesz látható más eszközök számára.

10.8.10 Google

Ellenőrizze, hogy vannak-e elérhető rendszerszerviz-frissítések.

10.8.11 Rendszerhangok

A rendszerhangok aktiválása vagy kikapcsolása.

10.8.12 Televízió

- **Alvásidőzítő:** Állítsa be azt az időt, amely után a TV automatikusan kikapcsol.
- **Idle TV Standby:** Állítsa be azt az időt, amely után a TV automatikusan kikapcsoljon, ha nem aktív.
- **Kilépési időzítő beállítása:** Állítson be egy időt, amely után a TV automatikusan a kezdőképernyőre vagy a TV/HDMI üzemmódba lép, ha nem aktív.
- **Beállítások:**
 - **Zárolás:** Szülői felügyeleti beállítások beállítása, például: A gyermekvédelmi felügyelettel kapcsolatos beállítások: Engedélyezve / Letiltva, bemeneti forrás blokkolása, blokkolandó csatornák, minősítések és a PIN-kód módosítása.
 - **Teljesítmény:**
 - **Hálózatra ébredés:** Engedélyezve/Kikapcsolva.
 - **WoW:** A Wake on WLAN funkció be- vagy kikapcsolása. Ez a funkció lehetővé teszi, hogy vezeték nélküli hálózaton keresztül kapcsolja be vagy ébressze fel a tévét.
 - **WoL:** A Wake on LAN funkció be- vagy kikapcsolása. Ez a funkció lehetővé teszi a TV bekapcsolását vagy ébresztését a hálózaton keresztül.
 - **Ébresztés a Chromecaston:** Engedélyezve/Kikapcsolva. A tévé a csatlakoztatott mobil eszközről történő Chromecast multimédiás tartalom streaming elindításával vagy leállításával kapcsol be vagy ki.
 - **Hálózati készenléti üzemmód:** Hálózati készenléti üzemmódban a TV készenléti üzemmódja speciális alkalmazásokon vagy más hálózati szolgáltatásokon keresztül vezérelhető. Ennek a funkciónak az aktiválása nagyobb energiafogyasztást okoz.
 - **USB ADB:** USB hibakeresési mód engedélyezése vagy letiltása.
- **Szoftverfrissítés:** A tévé szoftverfrissítését a Google automatikusan végzi el az Air-en keresztül. Kérjük, ne módosítsa ezt a menüpontot.
- **Feltételek és kikötések:** Feltételek: Tekintse meg a feltételeket.
- **Környezetvédelem:** Válasszon az otthoni vagy a bolt üzemmód között.
- **RCU firmware frissítés:** A távirányító szoftverfrissítését a Google automatikusan végzi el a levegőn keresztül. Kérjük, ne módosítsa ezt a menüpontot.

10.8.13 A rendszer futási ideje

A tévé teljes üzemideje megjelenik.

10.8.14 Újraindítás

Indítsa újra a tévét.

10.9 Távirányító és tartozékok

Csatlakoztassa Bluetooth-eszközeit, például soundbar-t, fejhallgatót, Bluetooth-hangszórót, egeret és billentyűzetet vagy játékvezérlőt a tévéhez.

- Állítsa a csatlakoztatni kívánt eszközt párosítási módba.
- Válassza ki a Pair accessory Menu (Párosítás kiegészítő menü) lehetőséget, és nyomja meg a távirányító **OK** gombját a párosítási módban lévő Bluetooth-eszközök keresésének elindításához.
- Az elérhető eszközök felismerésre kerülnek, és egy listában megjelennek.
- Válassza ki a kívánt eszközt a listából, és nyomja meg az **OK** gombot a TV-vel való párosítási folyamat elindításához.
- Ha a párosítási folyamat befejeződött, a Bluetooth-csatlakoztatott eszközök a tartozékok között jelennek meg.

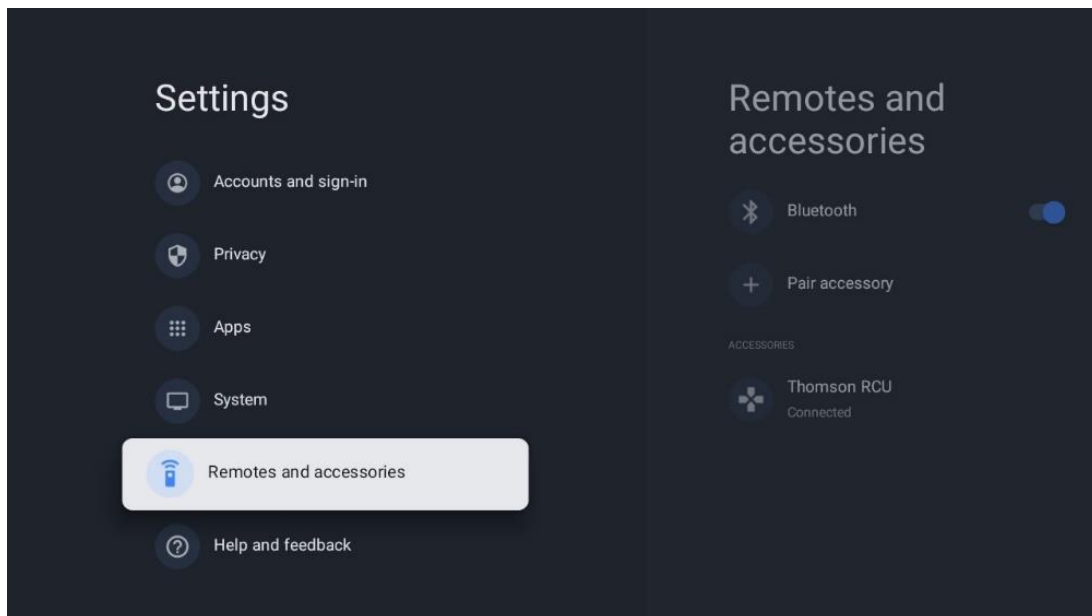

10.10 Segítség és visszajelzés

Kérdése van, vagy szeretne visszajelzést hagyni a Google TV-vel kapcsolatban? Látogasson el a Google TV súgójára a g.co/tv/help oldalon.

11 Élő TV

Válassza ki az Élő TV alkalmazást a kezdőképernyőn, és indítsa el az **OK** gomb megnyomásával.

Amikor a tévé telepítése után először indítja el az Élő TV-t, több párbeszédpanelen keresztül vezetik végig. Ezek a képernyők tájékoztatják arról, hogy a TV készülékre telepített TV-tuner használata mellett streaming alkalmazásokon keresztül is nézheti az Élő TV csatornákat.

Egy négyjegyű PIN-kód létrehozására is felkérést kap. Ez a PIN-kód szükséges a beállítások konfigurálásához a Szülői felügyelet menüben. Ezenkívül ugyanez a PIN-kód szükséges a szülői felügyelet által védett TV-műsorok megtekintéséhez, ha ez az opció engedélyezve van, vagy a csatornák újbóli keresésekor.

Nyomja meg az **OK** gombot élő TV módban a menü beállításainak megjelenítéséhez.

11.1 Csatornák menü

11.1.1 Programajánló

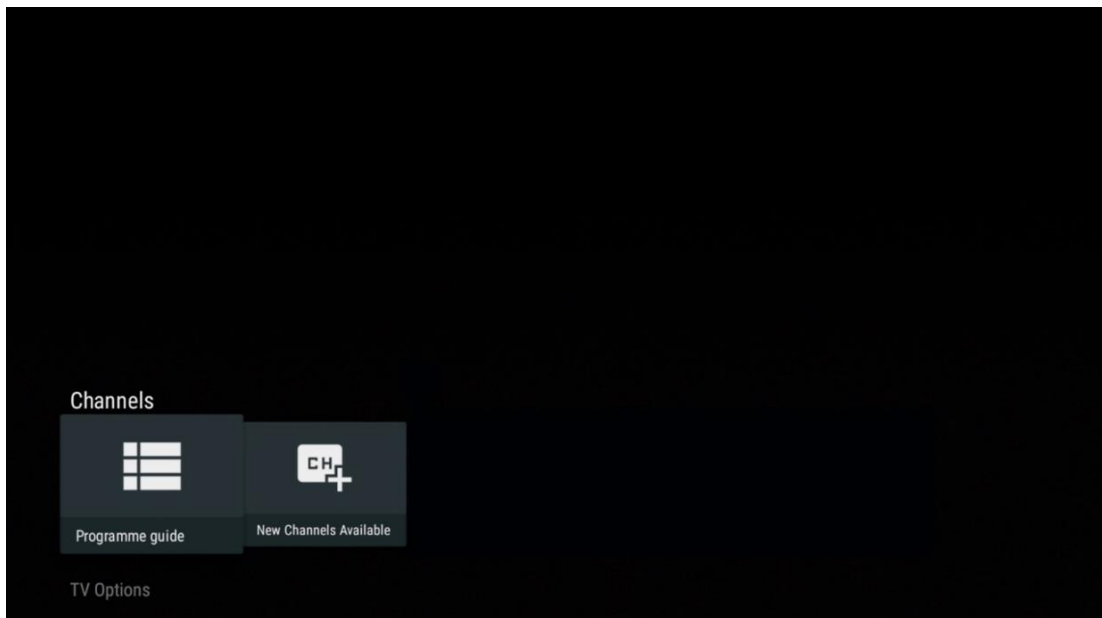

Tapasztalja meg az Elektronikus programajánló (EPG) funkció kényelmét a televízióján, amely lehetővé teszi, hogy könnyedén böngézhessen a csatornalistában jelenleg elérhető csatornák között. Felhívjuk figyelmét, hogy e funkció elérhetősége programfüggő.

Az elektronikus programajánló eléréséhez élő TV üzemmódban egyszerűen válassza ki a megfelelő menüpontot, vagy nyomja meg a távvezérlőn az **EPG** gombot. Az Élő TV módba való visszatéréshez nyomja meg a távirányító **Vissza** gombját.

Programme guide		10:58:40, Thu 16/May/2024			
		10:55-12:55	11:00	11:30	12:00
11	ProSieben Austria	... Brooklyn Nine-Nine	Brooklyn Nine-Nine	Die Goldbergs	Die Goldbergs
12	RTL Austria	Ulrich Wetzell - Das Strafgericht	Barbara Salesch - Das Strafgericht		Punkt 12 - Das RTL-Mittags
13		Die Schnäppchenhäuser - Der Traum vom Eigenheim	Die Schnäppchenhäuser - Promi-Spezial		
	RTLZWEI Austria	Die Schnäppchenhäuser - Promi-Spezial 10:55-12:55 Social/Political Issues/Economics Not Defined Calvin nie allein zu Haus Reality-TV-Sternchen Sarah Joelle packt an! Sie zieht zurück in ihren Geburtsort Eschweiler. Hier will sie trotz handwerklicher Defizite ein Mammut-Projekt angehen. Das geerbte Haus ihrer Großeltern soll saniert werden.			
14	Kabel 1 Austria	Elementary	Elementary		Elementary
15	VOX Austria	CSI: Vegas	CSI: Miami		CSI: Miami

Previous Day Next Day Add to Favorites Remove from Favorites Long press for virtual keyboard

Válasszon ki egy aktuális vagy közelgő műsorszámot, és nyomja meg az **OK** gombot a tartalom leírásának elolvasásához (ha a kiválasztott műsorszámhoz rendelkezésre áll).

A képernyő jobb oldalán láthatja a Nézet vagy az Emlékeztető kiválasztó dobozokat.

- **Nézet:** Válassza ki ezt a mezőt, és nyomja meg az **OK** gombot az aktuális program megtekintéséhez.
- **Emlékeztető:** Jelölje be ezt a mezőt, ha emlékeztetőt szeretne beállítani a műsor megtekintésére. Ez az emlékeztető megjelenik a TV képernyőjén a kiválasztott program kezdete előtt.

Event information



Dr. Quinn - Ärztin aus Leidenschaft
Thu 16 May 2024 12:48 - 13:42
SAT.1 Gold Österreich

Not Defined

Details Cast Crew Related content

Eine lebende Legende
Western, USA 1996
Altersfreigabe: ab 12
Der legendäre Marshall Elias Burch soll Matthew helfen, die Bankräuber zu schnappen, die ihn bei einem Überfall schwer verwundet haben. Angeblich hat Burch bereits mehr als 100 Männer getötet. Für Matthew ist die Jagd nach den Gangstern eine Bewährungsprobe: Obwohl er es ablehnt, eine Waffe zu tragen und Menschen zu töten, soll er nun schießen. Dr. Quinn und Sully befürchten ein Blutbad und versuchen, die Schießerei abzuwenden.

Regie: Alan J. Levi
Drehbuch: Carl Binder
Komponist: William Olvis
Kamera: Roland "Ozzie" Smith

View
Timer REC
Reminder

11.1.2 Új csatornák elérhetőek

A telepítés megkezdéséhez vagy befejezéséhez válassza ki az egyik élő TV-műsorforrást vagy az egyik élő TV-alkalmazást.

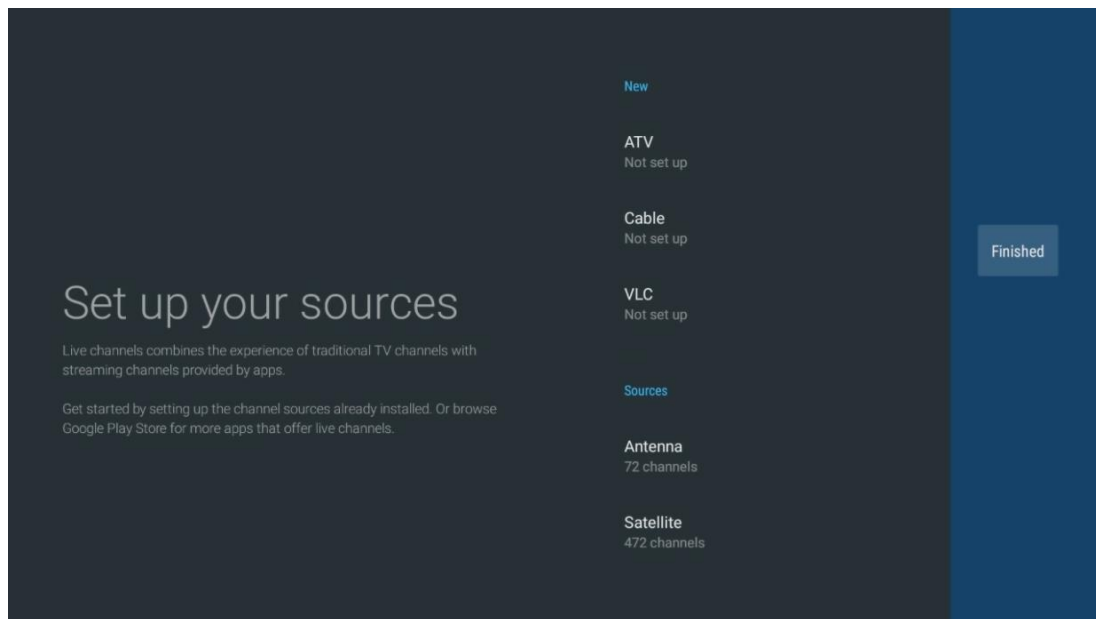
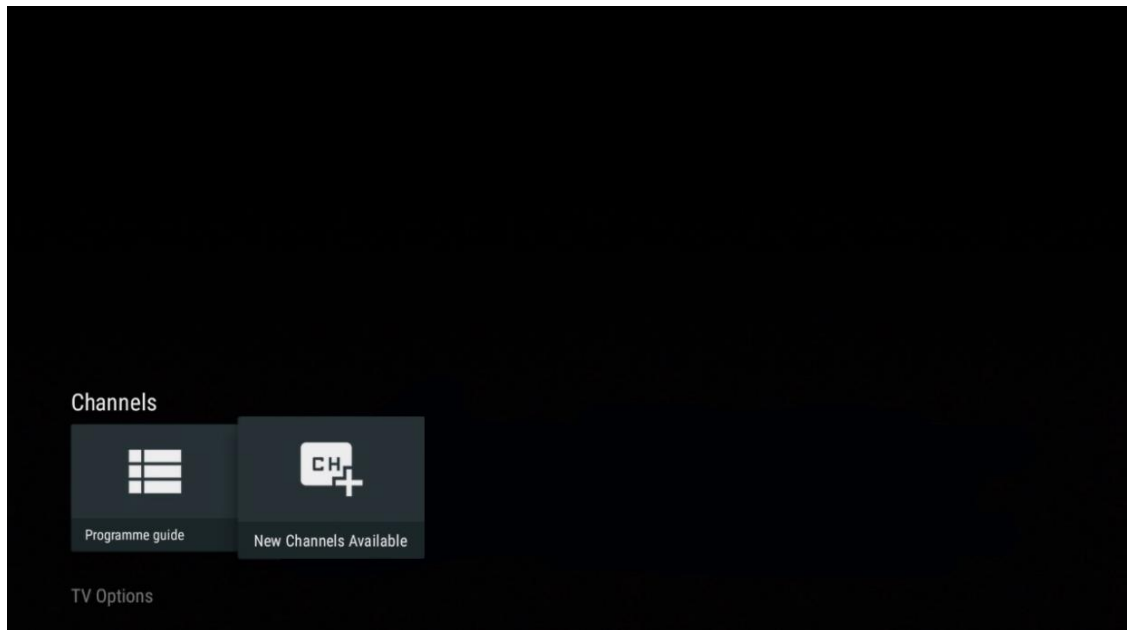

11.2 TV beállítások

A TV beállítások megtekintéséhez nyomja meg az **OK** gombot élő TV módban, majd az iránygombokkal görgessen a TV beállítások menüponthoz.

11.2.1 Felirat nyelve

Az aktuális TV-műsor elérhető feliratozási lehetőségeinek megtekintése. Válassza ki a kívánt opciót, és erősítse meg a választást az **OK** gombbal.

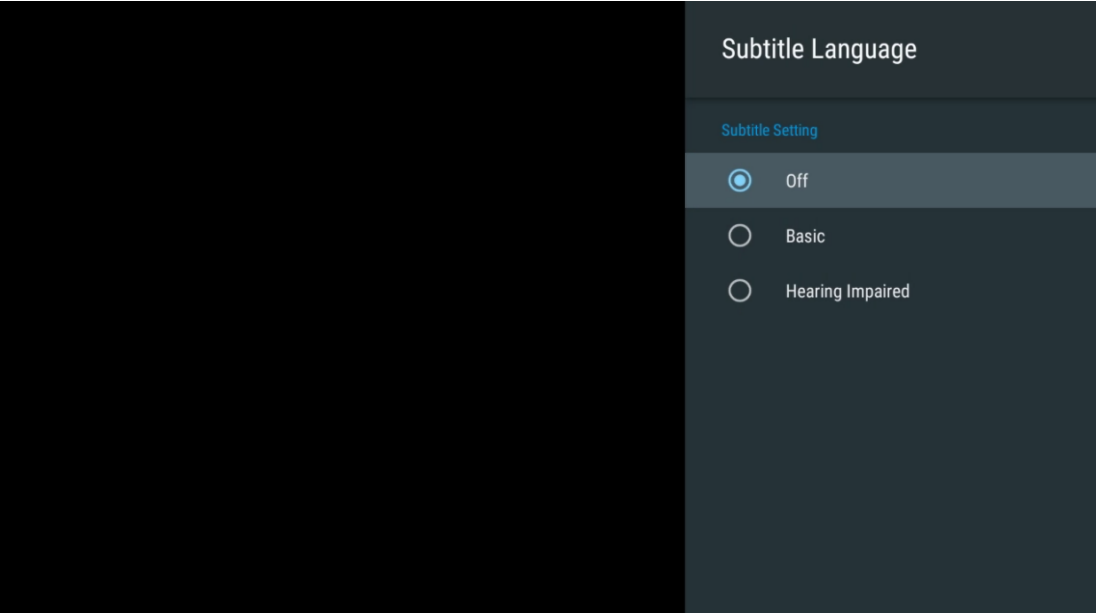
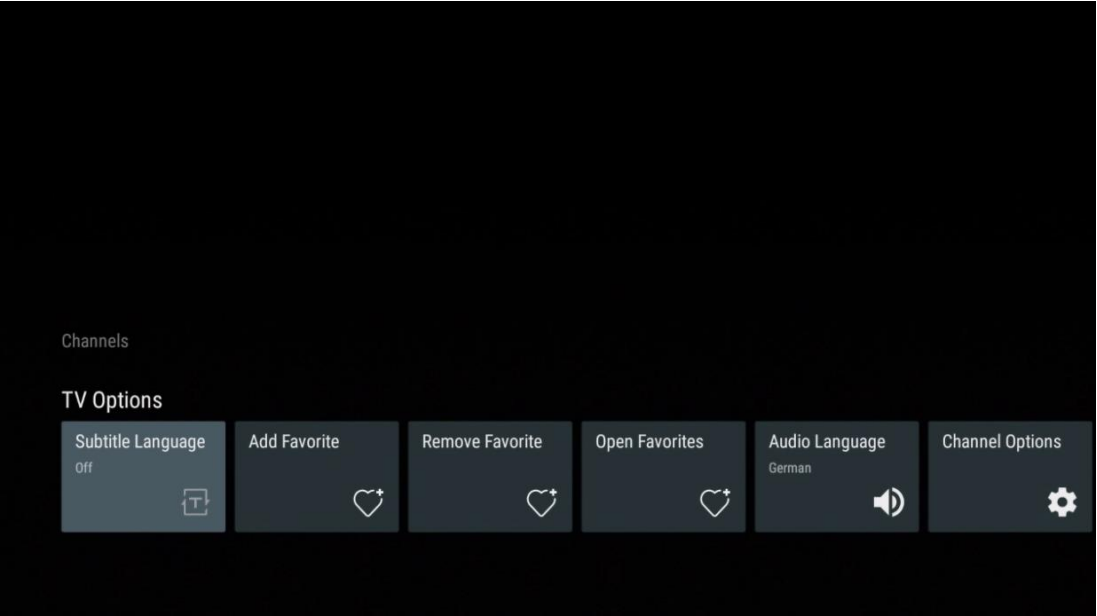

11.2.2 Kedvenc hozzáadása

Hozzon létre kedvenc listákat, és adja hozzá az Ön által preferált csatornákat.

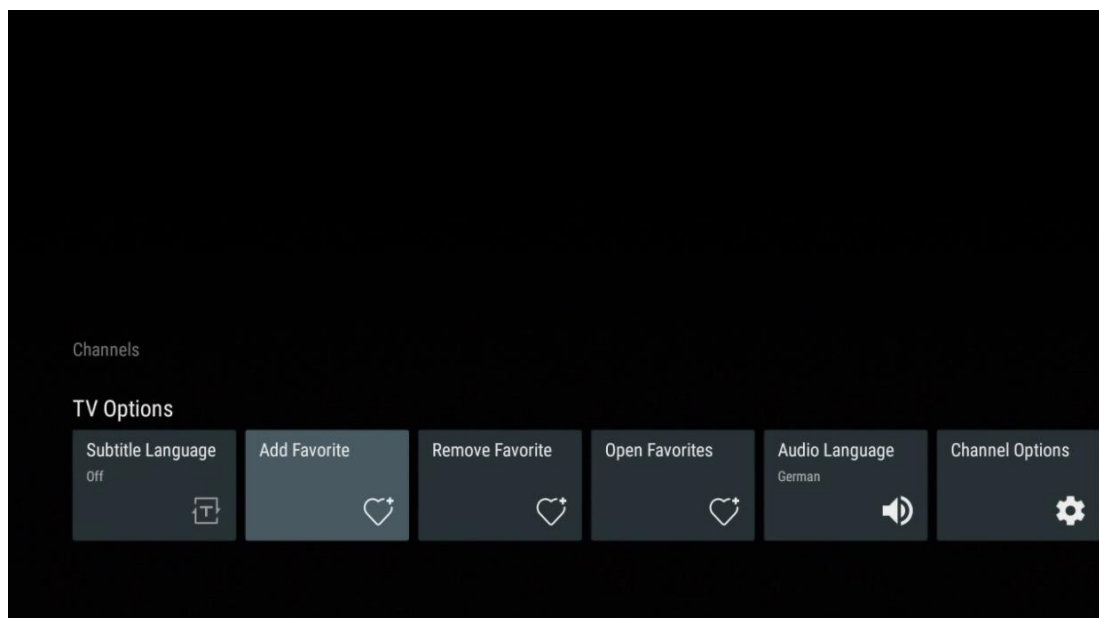

Megjegyzés: Csak négy kedvenc lista áll rendelkezésre. Válassza ki az egyik listát, és nyomja meg az **OK** gombot az aktuális csatorna hozzáadásához a kiválasztott kedvenc listához.



Élő TV üzemmódban nyomja meg a bal oldali irányítógombot a TV-csatornalisták sugárzott források és kedvencek listáinak megjelenítéséhez. Választhatóan válassza az ATV, Kábel, Antenna vagy Műhold az elérhető tárolt TV-csatornák megjelenítéséhez. Az általános listában a kedvenc csatornák szív szimbólummal lesznek jelölve.

Ha csak az egyik kedvenc listához hozzáadott csatornákat szeretné megjeleníteni, válassza ki a már létrehozott listát.

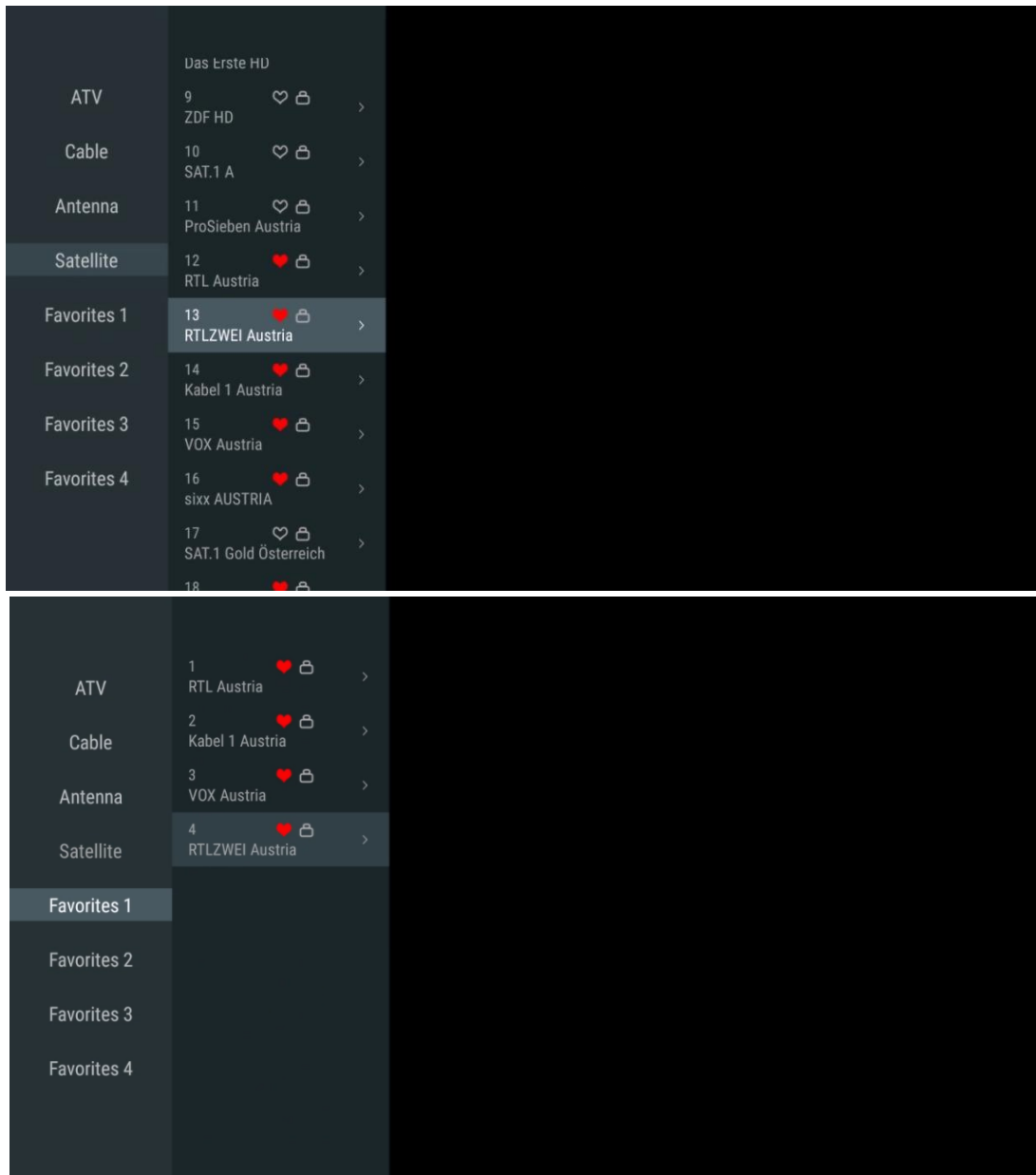

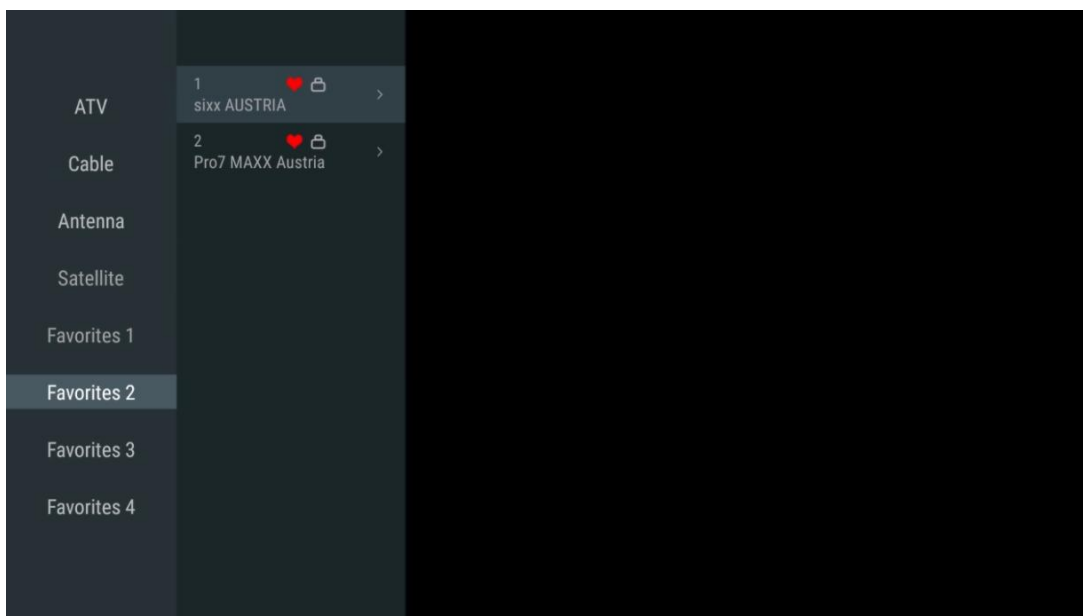

11.2.3 Kedvenc eltávolítása

Az aktuális tévécsatorna eltávolítása a kedvenc listák egyikéből vagy mindegyikéből

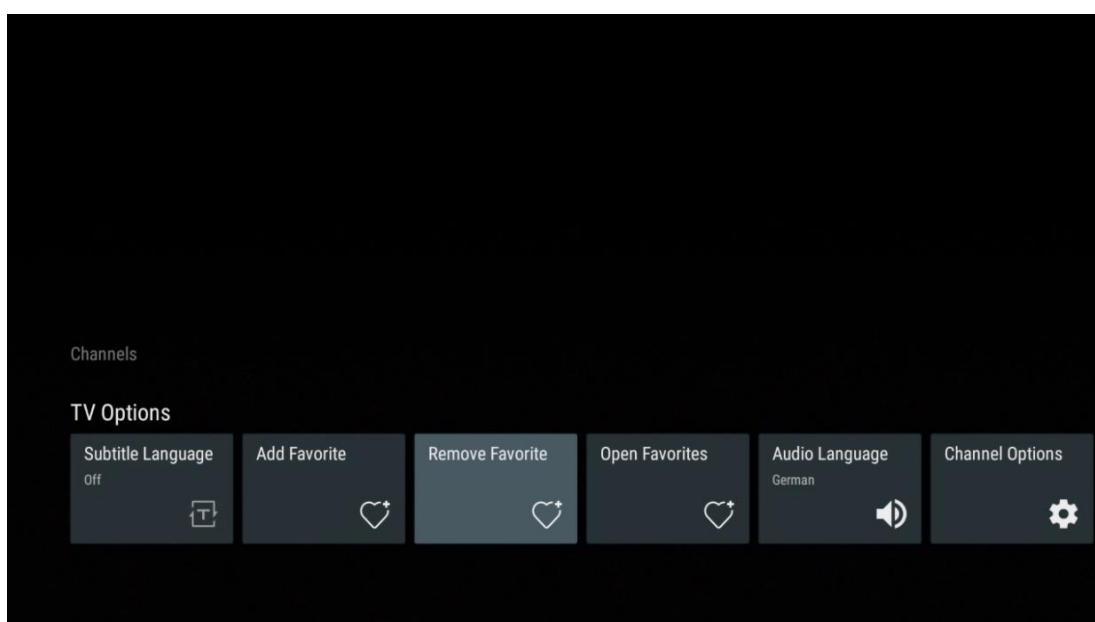



11.2.4 Kedvencek megnyitása

A létrehozott kedvenclisták megjelenítése.

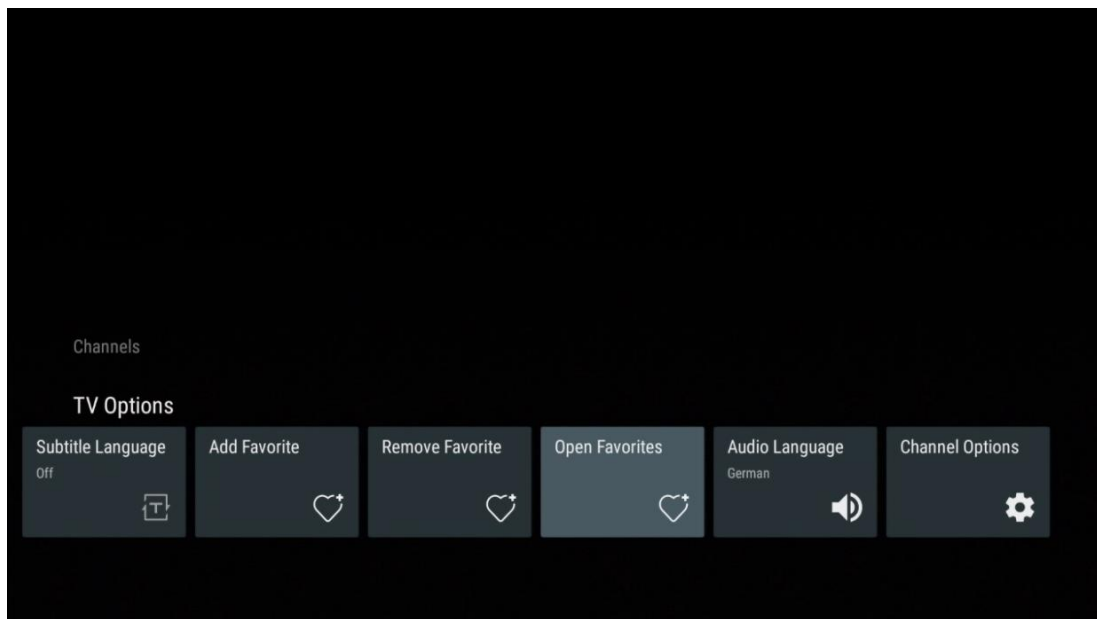

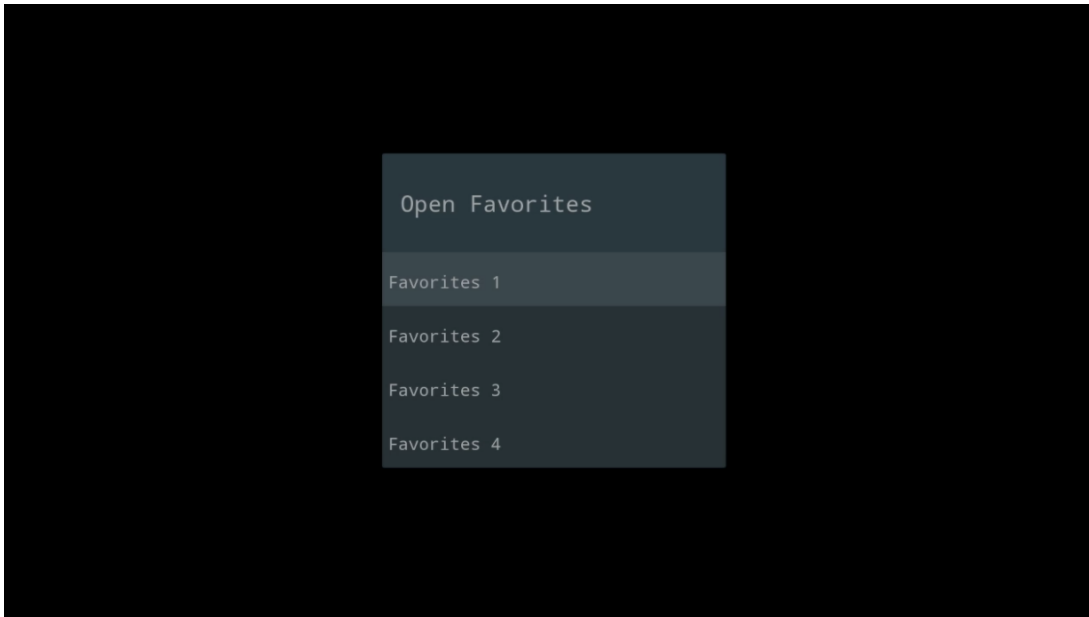

11.2.5 Audio nyelv

Egyes TV-csatornák több hangnyelvet kínálnak. Ebben a menüben válassza ki a kívánt hangnyelvet.

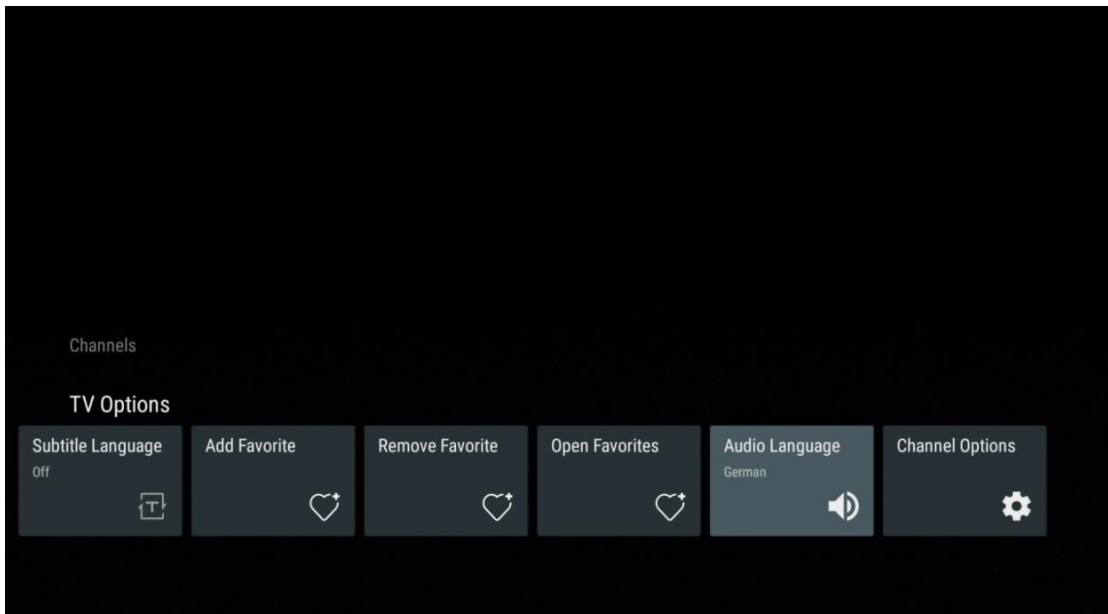

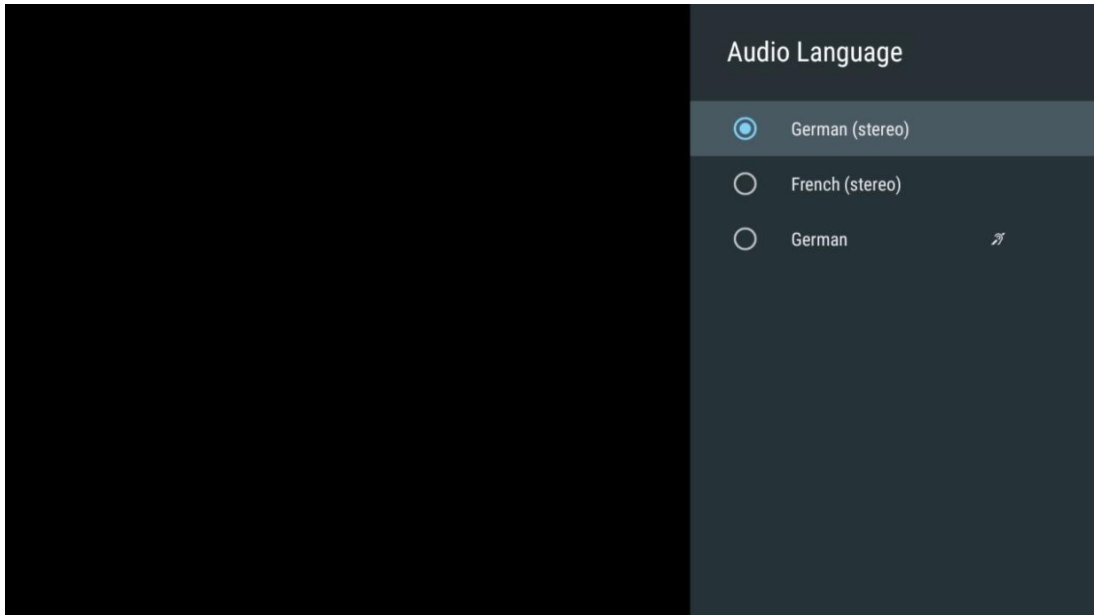

11.2.6 Csatorna beállítások

11.2.6.1 Csatornák listájának testreszabása

Jelölje ki azokat a csatornákat a listából, amelyeket nem szeretne a csatornalistában megjeleníteni. Ehhez használja a távirányító jobb oldali iránygombját.

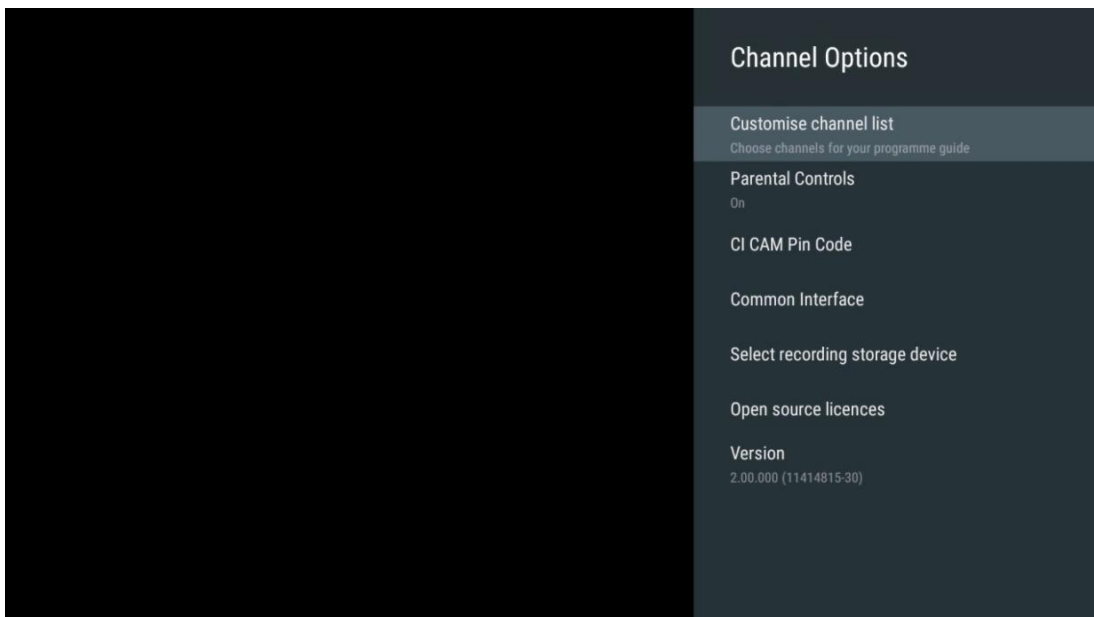

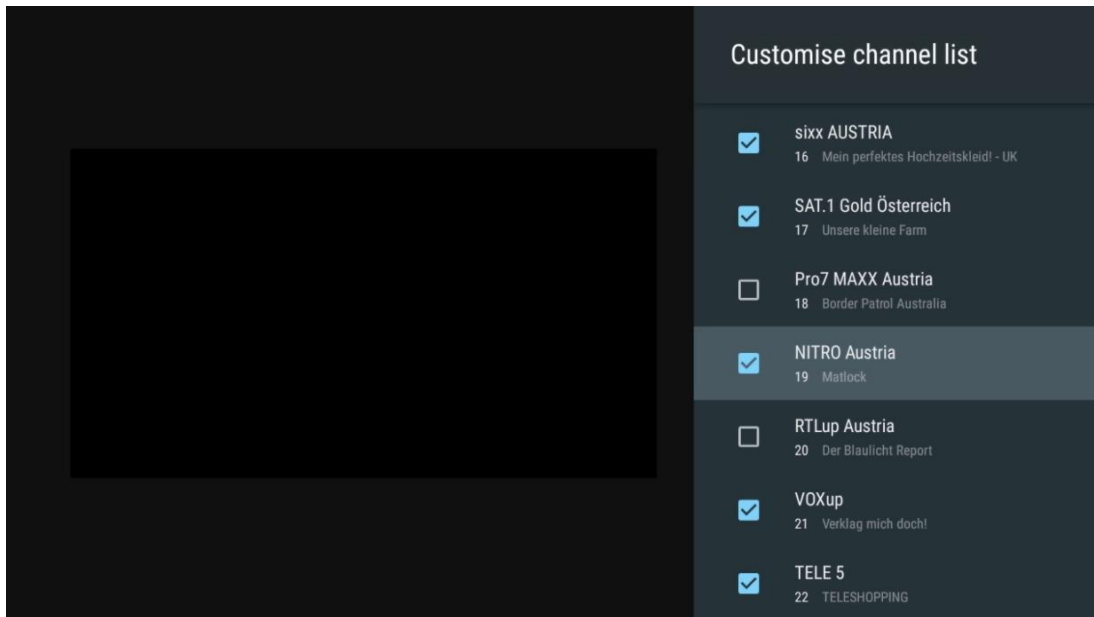

11.2.6.2 Szülői felügyelet

Különböző szülői felügyeleti beállítások beállítása. Ezek eléréséhez meg kell adnia a PIN-kódot, amelyet az Élő TV alkalmazás első megnyitása után állított be.

- **Engedélyezve / Kikapcsolva:** A szülői felügyeleti funkció engedélyezése vagy letiltása.
- **Forrászár:** TV-műsorforrások vagy külső bemeneti források zárolása.
- **Csatornák blokkolva:** Bizonyos TV-csatornák blokkolása.
- **Értékelések:** Különböző minősítési határértékek meghatározása és beállítása.
- **PIN-kód módosítása:** PIN-kódjának kezelése.

11.2.6.3 CI CAM PIN-kód

Aktiválja vagy deaktiválja a CI CAM PIN kód beviteli funkciót, ha az elérhető vagy szükséges a csatlakoztatott CI CAM modulhoz.

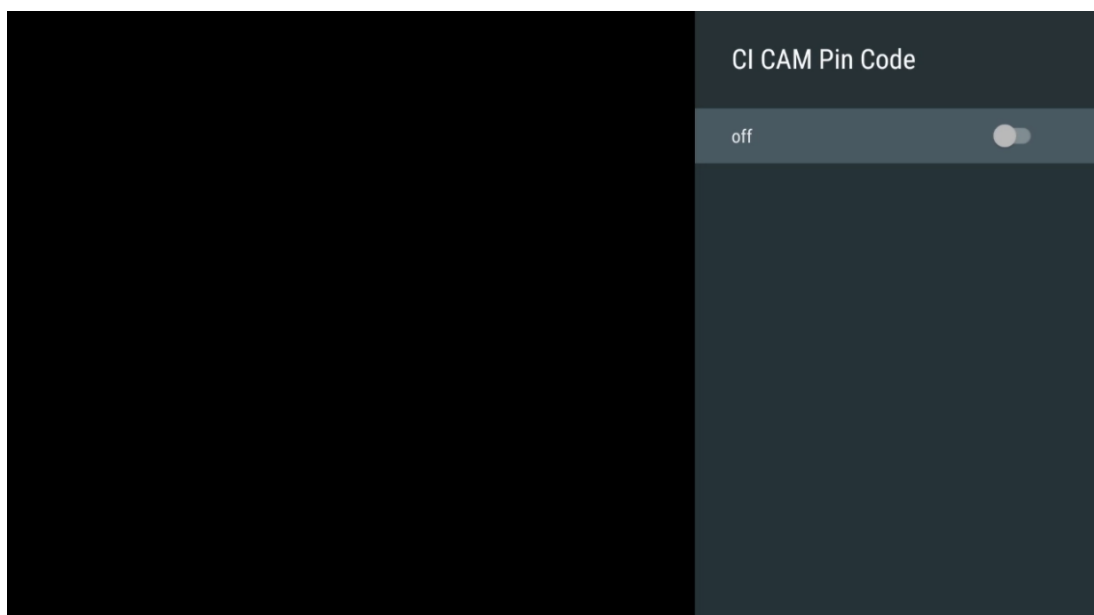

11.2.6.4 Közös interfész

Az **OK** gomb megnyomásával lépjen be a csatlakoztatott CI modul menüjébe.

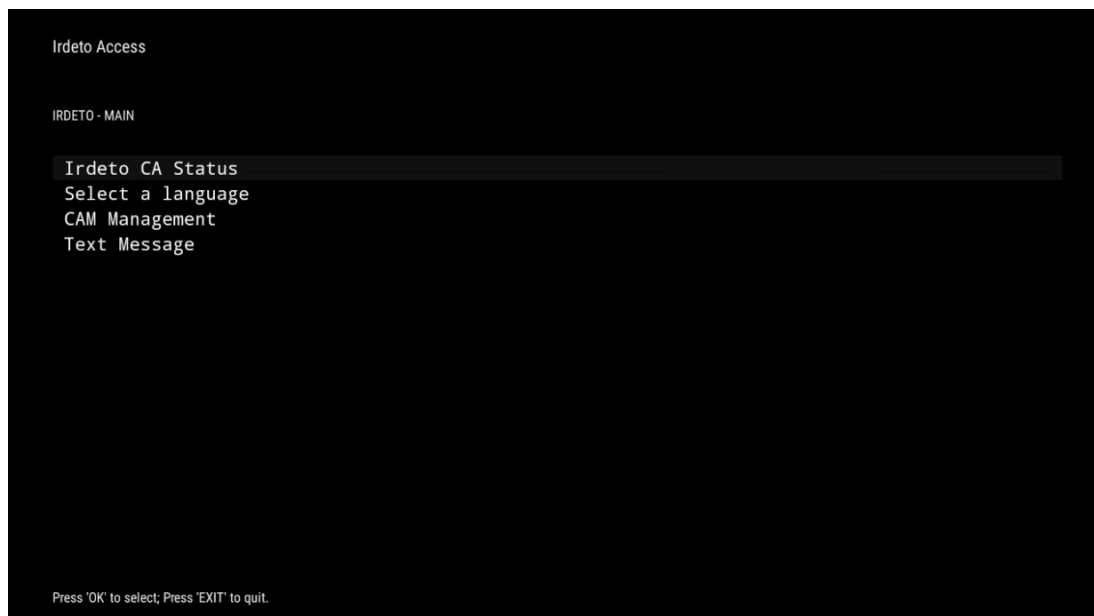
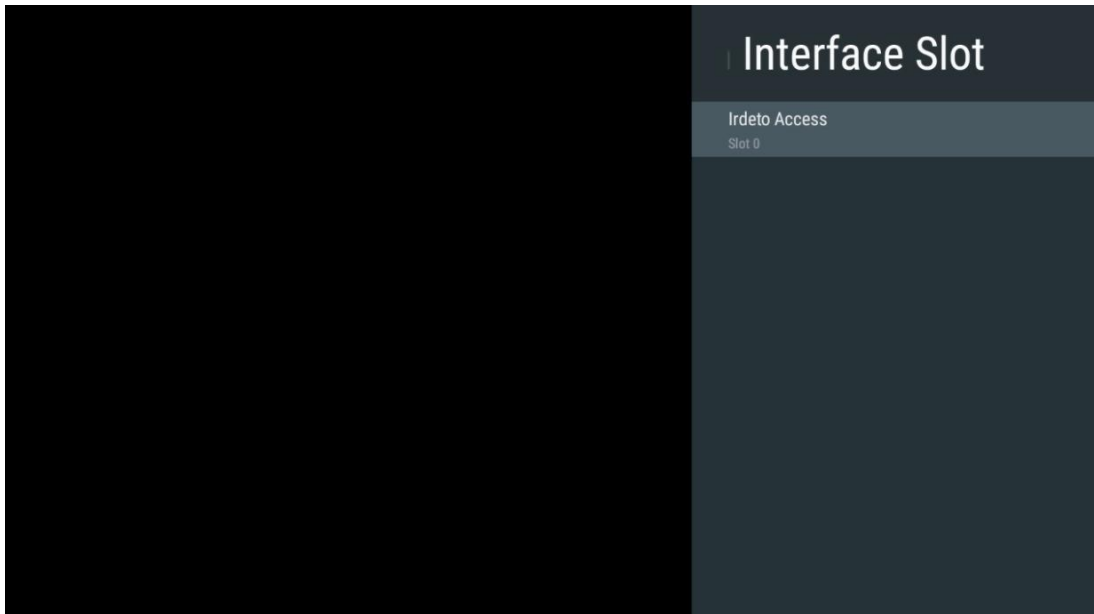

11.2.6.5 Nyílt forráskódú licencek

A nyílt forráskódú licencekkel kapcsolatos információk megtekintése.

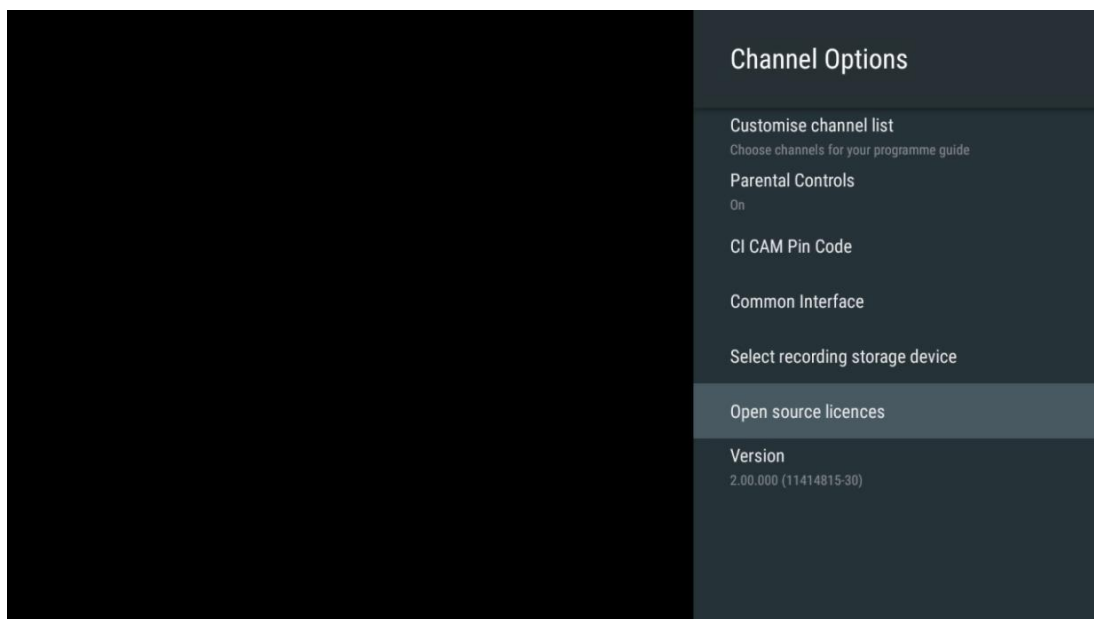

11.2.6.6 Verzió

A TV-készülék szoftververziójának megtekintése.

12 Multimédia lejátszó alkalmazás

Ha multimédiás tartalmakat, például filmeket, zenét vagy fényképeket szeretne lejátszani az USB-porthoz csatlakoztatott külső tárolóeszközökről, indítsa el a multimédia-lejátszó alkalmazást a kezdőképernyőről.

Megjegyzés: A csatlakoztatott USB-tárolóeszközöket, például HDD/SDD-ket vagy USB-stickeket **FAT32 vagy NTFS** formátumban kell formázni. Az exFAT formátumban formázott eszközök nem támogatottak.

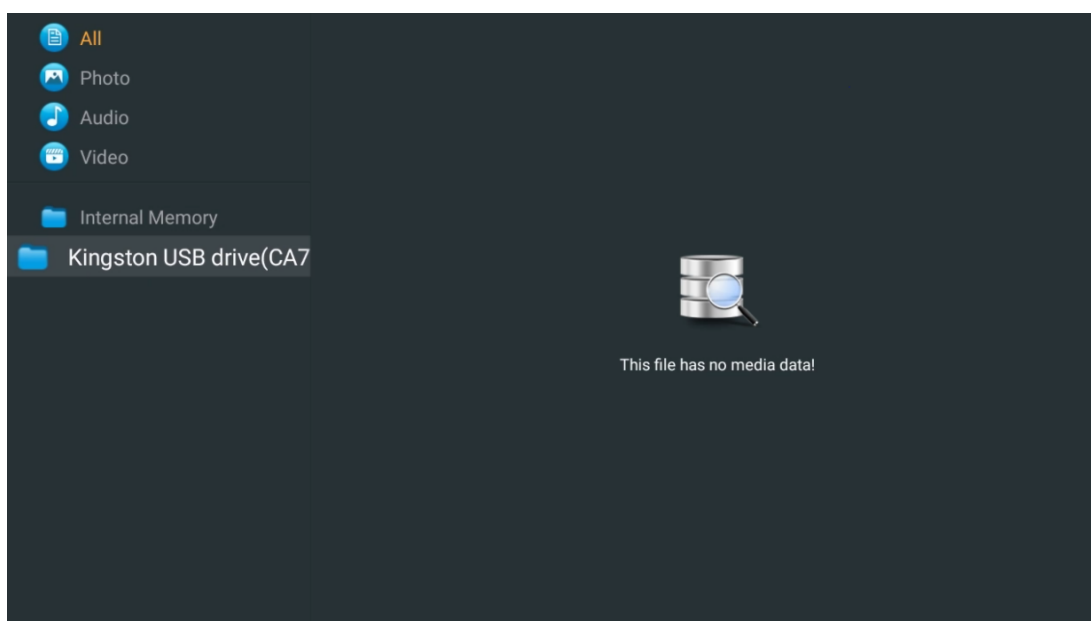

Válassza ki az USB-tárolóeszközt a képernyőn, és nyomja meg az **OK** gombot. Megjelenik a tárolt multimédiás tartalom. Válassza ki a kívánt tartalmat, és nyomja meg az **OK** gombot a megjelenítéshez.

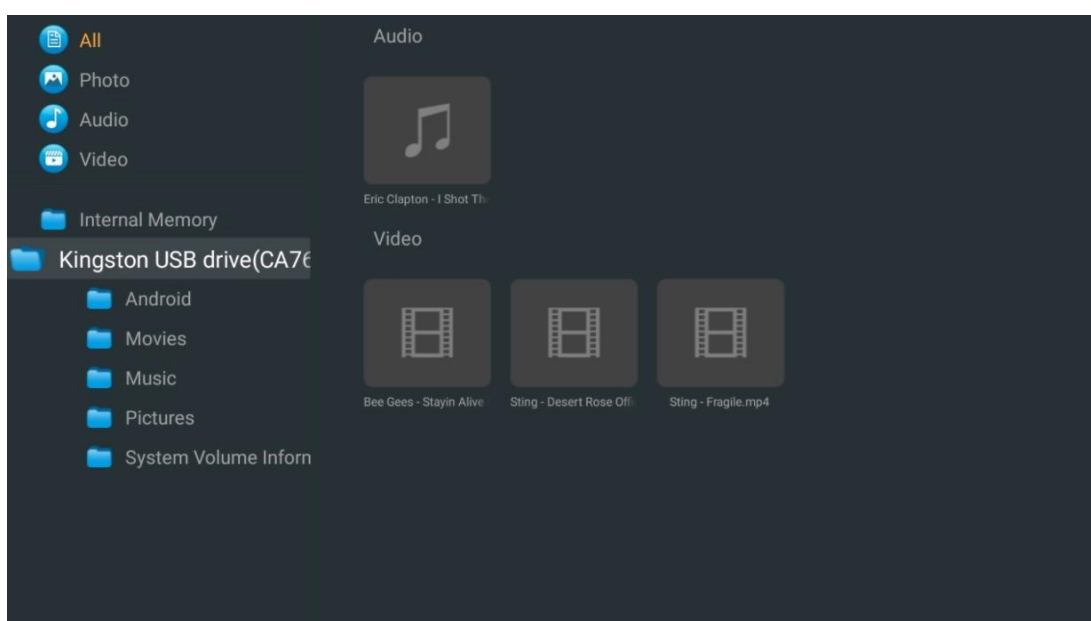

13 Hibaelhárítás

Nincs áram	Ellenőrizze, hogy a televízió hálózati kábele van-e dugva vagy sem. Ha még mindig nincs áram, húzza ki a dugót, és 60 másodperc múlva csatlakoztassa újra az aljzathoz. Kapcsolja vissza a készüléket.
Nincs kép	Ellenőrizze, hogy a hátoldalon lévő antennakábel megfelelően van-e csatlakoztatva. Nézzon meg más csatornákat, hogy megnézze, továbbra is fennáll-e a probléma.
A videó hang nélkül jelenik meg	<p>meg növelni a hangerőt.</p> <p>Ellenőrizze, hogy a TV hangja némán van-e bekapcsolva vagy sem.</p>
távírányító nem működik	<p>Győződjön meg róla, hogy a távirányítóhoz mellékelt műanyag zacskót eltávolították. Próbálja meg a távirányítót a tévétől kisebb távolságban használni. Ellenőrizze, hogy az elemek elhelyezése megfelelő-e, vagy próbáljon meg új elemeket használni a távirányítóval.</p> <p>A TV készenléti üzemmódba kapcsol, ha néhány percen belül nem kap választ.</p>
A problémák megoldatlanok	Húzza ki a tápkábelt, és várjon 30 másodpercet, majd csatlakoztassa vissza a tápkábelt az aljzatba. Ha a problémák továbbra is fennállnak, ne próbálja meg saját maga megjavítani a tévét. Kérjük, forduljon a szervizközpontoz.
A Dolby Atmos nem működik a csatlakoztatott streaming eszközökkel	<ol style="list-style-type: none"> Csatlakoztassa a streaming eszközt <ul style="list-style-type: none"> Csatlakoztassa a streaming-eszközt a Thomson TV egyik HDMI-portjához. Megfelelő csatlakozás biztosítása az AV-vevőhöz/erősítőhöz <ul style="list-style-type: none"> Ellenőrizze, hogy AV-vevője/erősítője támogatja a Dolby Atmos-t. Csatlakoztassa a Thomson TV-t a HDMI eARC porton keresztül az AV-vevő/erősítő HDMI bemeneti portjához. Dolby Atmos elérhetőségének ellenőrzése <ul style="list-style-type: none"> Videó lejátszásakor ellenőrizze a videó leírásában a hanglejátszási lehetőségeket. A Dolby Atmos opcióként jelenik meg, ha a csatlakozások megfelelően vannak beállítva, és az AV-vevő/erősítő támogatja azt.

14 Műszaki specifikációk

Thomson Google TV UHD oldalsó lábak

	43UG4S14	50UG4S14	55UG4S14	65UG4S14
Működési feszültség	AC 100-240V 50/60Hz	AC 100-240V 50/60Hz	AC 100-240V 50/60Hz	AC 100-240V 50/60Hz
Audio kimeneti teljesítmény	2 x 8	2 x 10	2 x 10	2 x 10
Energiafogyasztás (W)	90	100	110	200
Hálózati készenléti energiafogyasztás (W)	0,5	0,5	0,5	0,5
Tömeg (kg)	6	8,58	11,48	17,02
TV méretek (állvánnyal) (mm)	957x172x591	1111x260x692	1226x260x745	1446x290x869
TV méretek LxWxH (állvány nélkül) (mm)	957x85x556	1111x77x643	1226x78x712	1446x79x834
Megjelenítés	43" / 109 cm	50" / 126 cm	55" / 139 cm	65" / 164 cm
Képernyő felbontása	3840 x 2160	3840 x 2160	3840 x 2160	3840 x 2160

Thomson Google TV UHD oldalsó lábak fehér színben

	43UG4S14W	50UG4S14W	55UG4S14W
Működési feszültség	AC 100-240V 50/60Hz	AC 100-240V 50/60Hz	AC 100-240V 50/60Hz
Audio kimeneti teljesítmény	2 x 8	2 x 10	2 x 10
Energiafogyasztás (W)	90	100	110
Hálózati készenléti energiafogyasztás (W)	0,5	0,5	0,5
Tömeg (kg)	6	8,58	11,48
TV méretek (állvánnyal) (mm)	957x172x591	1111x260x692	1226x290x745
TV méretek LxWxH (állvány nélkül) (mm)	957x85x556	1111x77x643	1226x78x712
Megjelenítés	43" / 109 cm	50" / 126 cm	55" / 139 cm
Képernyő felbontása	3840 x 2160	3840 x 2160	3840 x 2160

Thomson Google TV UHD központi állvány

	43UG5C14	50UG5C14	55UG5C14	65UG5C14	75UG5C14
Működési feszültség	AC 100-240V 50/60Hz	AC 100-240V 50/60Hz	AC 100-240V 50/60Hz	AC 100-240V 50/60Hz	AC 100-240V 50/60Hz
Audio kimeneti teljesítmény	2 x 8	2 x 10	2 x 10	2 x 10	2 x 10
Energiafogyasztás (W)	100	120	140	200	240
Hálózati készenléti energiafogyasztás (W)	0,5	0,5	0,5	0,5	0,5
Tömeg (kg)	10	13	14,7	19,5	24
TV méretek HxSxM (állvánnyal) (mm)	957x281x587	1111x281x676	1226x281x744	1446x281x869	1668x281x990
TV méretek HxNxM (állvány nélkül) (mm)	957x89x556	1111x75x643	1226x78x712	1446x79x834	1668x89x956
Megjelenítés	43" / 109 cm	50" / 126 cm	55" / 139 cm	65" / 164 cm	75" / 189 cm
Képernyő felbontása	3840 x 2160	3840 x 2160	3840 x 2160	3840 x 2160	3840 x 2160

Thomson Google TV QLED oldalsó lábak

	43QG4S14	50QG4S14	55QG4S14	65QG4S14	85QG5S14
Működési feszültség	AC 100-240V 50/60Hz	AC 100-240V 50/60Hz	AC 100-240V 50/60Hz	AC 100-240V 50/60Hz	AC 100-240V 50/60Hz

Audio kimeneti teljesítmény	2 x 8	2 x 10	2 x 10	2 x 10	2 x 10
Energiafogyasztás (W)	100	120	140	200	300
Hálózati készenléti energiafogyasztás (W)	0,5	0,5	0,5	0,5	0,5
Tömeg (kg)	7,9	10,9	12,6	17,1	29,8
TV méretek HxSxM (állvánnyal) (mm)	957x270x605	1111x270x677	1226x290x745	1446x290x869	1890x360x1115
TV méretek HxNxM (állvány nélkül) (mm)	957x89x556	1111x75x643	1226x78x712	1446x79x834	1890x95x1082
Megjelenítés	43" / 109 cm	50" / 126 cm	55" / 139 cm	65" / 164 cm	85" / 215 cm
Képernyő felbontása	3840 x 2160	3840 x 2160	3840 x 2160	3840 x 2160	3840 x 2160

Thomson Google TV QLED központi állvány

	43QG5C14	50QG5C14	55QG5C14	65QG5C14	75QG5C14
Működési feszültség	AC 100-240V 50/60Hz	AC 100-240V 50/60Hz	AC 100-240V 50/60Hz	AC 100-240V 50/60Hz	AC 100-240V 50/60Hz
Audio kimeneti teljesítmény	2 x 8	2 x 10	2 x 10	2 x 10	2 x 10
Energiafogyasztás (W)	100	120	140	200	240
Hálózati készenléti energiafogyasztás (W)	0,5	0,5	0,5	0,5	0,5
Tömeg (kg)	10	13	14,7	19,5	23,6
TV méretek HxSxM (állvánnyal) (mm)	957x281x587	1111x281x677	1227x281x744	1446x281x869	1668x281x990
TV méretek HxNxM (állvány nélkül) (mm)	957x89x556	1111x75x643	1226x78x712	1446x79x834	1668x89x956
Megjelenítés	43" / 109 cm	50" / 126 cm	55" / 139 cm	65" / 164 cm	75" / 190 cm
Képernyő felbontása	3840 x 2160	3840 x 2160	3840 x 2160	3840 x 2160	3840 x 2160

Thomson Google TV QLED Plus

	43QG6C14	50QG6C14	55QG6C14	65QG6C14
Működési feszültség	AC 100-240V 50/60Hz	AC 100-240V 50/60Hz	AC 100-240V 50/60Hz	AC 100-240V 50/60Hz
Audio kimeneti teljesítmény	2 x 8	2 x 10	2 x 10	2 x 10
Energiafogyasztás (W)	100	120	140	200
Hálózati készenléti energiafogyasztás (W)	0,5	0,5	0,5	0,5
Tömeg (kg)	10,8	14	15,8	21,3
TV méretek (állvánnyal) (mm)	957x281x619	1111x281x712	1226x281x776	1446x281x904
TV méretek (állvány nélkül) (mm)	957x88x589	1111x75x676	1226x77x745	1446x78x867
Megjelenítés	43" / 109 cm	50" / 126 cm	55" / 139 cm	65" / 164
Képernyő felbontása	3840 x 2160	3840 x 2160	3840 x 2160	3840 x 2160

Thomson Google TV QLED Pro

	43QG7C14/ 43QG7C04	50QG7C14/ 50QG7C04	55QG7C14/ 55QG7C04	65QG7C14/ 65QG7C04	75QG7C14
Működési feszültség	AC 100-240V 50/60Hz	AC 100-240V 50/60Hz	AC 100-240V 50/60Hz	AC 100-240V 50/60Hz	AC 100-240V 50/60Hz
Audio kimeneti teljesítmény	2 x 8	2 x 10	2 x 10	2 x 10	2 x 10
Energiafogyasztás (W)	120	140	170	200	240

Hálózati készenléti energiafogyasztás (W)	0,5	0,5	0,5	0,5	0,5
Tömeg (kg)	10	13	14,7	19,5	24
TV méretek HxSxM (állvánnyal) (mm)	957x89x556	1111x75x643	1227x78x712	1446x79x834	1668x89x956
TV méretek HxNxM (állvány nélkül) (mm)	957x281x587	1111x281x676	1227x281x744	1446x281x869	1668x281x990
Megjelenítés	43" / 109 cm	50" / 126 cm	55" / 139 cm	65" / 164 cm	75" / 189 cm
Képernyő felbontása	3840 x 2160	3840 x 2160	3840 x 2160	3840 x 2160	3840 x 2160

	85QG7S14	100QG7S14
Működési feszültség	AC 100-240V 50/60Hz	AC 100-240V 50/60Hz
Audio kimeneti teljesítmény	2 x 12	2 x 12
Energiafogyasztás (W)	300	500
Hálózati készenléti energiafogyasztás (W)	0,5	0,5
Tömeg (kg)	29,8	46,42
TV méretek HxSxM (állvánnyal) (mm)	1890x95x1082	2227x89x1271
TV méretek HxNxM (állvány nélkül) (mm)	1890x360x1115	2227x389x1321
Megjelenítés	85" / 215 cm	100" / 223,5 cm
Képernyő felbontása	3840 x 2160	3840 x 2160

14.1 Korlátozások

Kizárólag beltéri használatra szánták.

14.2 Licenck

Módosítások függvényében. A folyamatos kutatás és fejlesztés következtében a termékek műszaki specifikációja, kialakítása és megjelenése változhat. A Google TV a készülék szoftveres élményének neve és a Google LLC védjegye. A Google, a YouTube, a Google Cast és a YouTube Music a Google LLC védjegyei. A Google Assistant bizonyos nyelveken és országokban nem érhető el. A szolgáltatások elérhetősége országonként és nyelvenként változik. A Netflix a Netflix, Inc. bejegyzett védjegye. Netflix streaming tagság szükséges. A 4K Ultra HD elérhetőség az előfizetési csomagtól, az internetszolgáltatástól, a készülék képességeitől és a tartalom elérhetőségétől függ. www.netflix.com/TermsOfUse. Az Apple TV az Apple Inc. védjegye, az Egyesült Államokban és más országokban és régiókban bejegyezve. A Wi-Fi a Wi-Fi Alliance® bejegyzett védjegye. A HDMI és a HDMI High-Definition Multimedia Interface kifejezések, valamint a HDMI logó a HDMI Licensing Administrator, Inc. védjegyei vagy bejegyzett védjegyei az Egyesült Államokban és más országokban. A Dolby, Dolby Vision, Dolby Atmos, Dolby Audio és a dupla-D szimbólum a Dolby Laboratories Licensing Corporation védjegyei. A Dolby Laboratories licenccel gyártják. Bizalmas, kiadatlan művek. Szerzői jog © 1992-2025 Dolby Laboratories. Minden más termék, szolgáltatás, vállalat, védjegy, kereskedelmi vagy terméknév és logó, amelyre az itt hivatkozik, a megfelelő tulajdonosok tulajdonát képezi. Minden jog fenntartva. ©2025 StreamView GmbH, Franz-Josefs-Kai 1, 1010 Bécs, Ausztria. Ezt a terméket a StreamView GmbH gyártotta és forgalmazza a StreamView GmbH felelőssége mellett. A THOMSON és a THOMSON logó a StreamView GmbH által licenc alapján használt védjegyek - további információk a www.thomson-brand.com oldalon.