

# THOMSON

---

## Thomson Go Plus

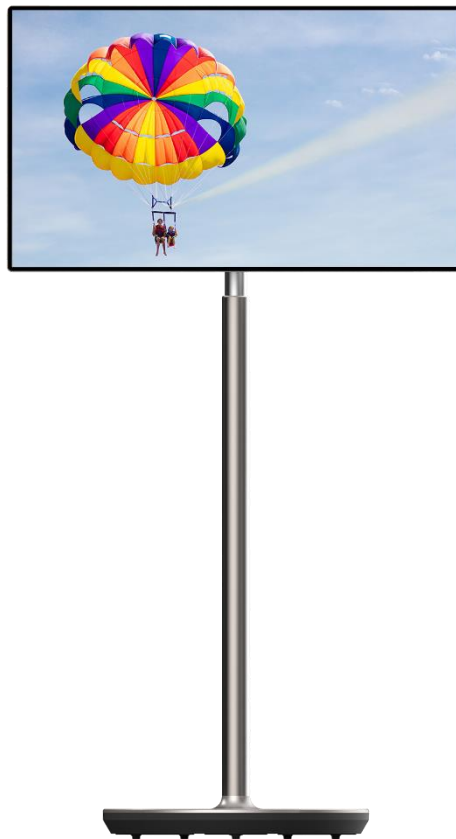

[tv.mythomson.com](https://tv.mythomson.com)



[tv.mythomson.com/  
en/Support/FAQs/](https://tv.mythomson.com/en/Support/FAQs/)

## IMPORTANTE

Lea atentamente este manual antes de instalar y utilizar este aparato.

Conserve este manual a mano para futuras consultas.

Las imágenes mostradas en este manual de usuario son sólo diagramas esquemáticos.

### Contenido

1	Información de seguridad.....	5
1.1	Marcas en el producto.....	6
1.2	Advertencia.....	6
2	Instrucciones de instalación del elevador y la pantalla inteligente.....	7
2.1	Montaje del elevador.....	7
2.2	Montaje de la pantalla.....	8
2.3	Desmontar el elevador.....	9
2.4	Ajuste del ángulo y la altura.....	9
3	Botones de funcionamiento y conexiones.....	11
3.1	Conexiones.....	11
3.2	Funciones de los botones.....	12
3.2.1	Botones de control del televisor.....	12
3.2.2	Conexión a la red eléctrica y botón de encendido/apagado en el soporte del televisor.....	12
3.3	Uso de la batería interna.....	13
4	Configuración inicial.....	14
4.1	Seleccione su país.....	14
4.2	Ajustes de visión.....	15
4.3	Conexión Wi-Fi.....	16
4.4	Copiar aplicaciones y datos.....	17
4.5	Crear usuario.....	17
4.6	Credenciales de la cuenta de Google.....	18
4.7	Condiciones del servicio y política de privacidad.....	18
4.8	Servicios de Google.....	19
4.9	Crear PIN.....	20
4.10	Activar "Hey Google" para el Asistente de Google.....	21
4.11	Añade una tarjeta a tu Google Play.....	22
4.12	Ajustes adicionales.....	22

4.13	Emparejamiento del mando a distancia .....	23
5	Mando a distancia y pantalla táctil .....	24
5.1	Emparejamiento del mando a distancia Bluetooth .....	24
6	Funcionamiento de la pantalla táctil.....	26
7	Pantalla de inicio.....	28
8	Ajustes .....	31
8.1	Redes e Internet .....	31
8.2	Dispositivos conectados .....	32
8.3	Aplicaciones.....	33
8.4	Notificaciones .....	33
8.5	Batería.....	34
8.6	Almacenamiento .....	35
8.7	Sonido.....	35
8.8	Mostrar .....	36
8.9	Papel pintado .....	37
8.10	Accesibilidad.....	37
8.11	Seguridad .....	39
8.12	Privacidad .....	39
8.13	Ubicación .....	40
8.14	Seguridad y emergencias .....	41
8.15	Contraseñas y cuentas.....	42
8.16	Bienestar digital y control parental.....	43
8.17	Servicios de Google .....	44
8.18	Sistema .....	44
8.18.1	Lengua e información .....	44
8.18.2	Gestos .....	45
8.18.3	Fecha y hora .....	45
8.18.4	Copia de seguridad.....	46
8.18.5	Actualización del sistema .....	47
8.18.6	Múltiples usuarios .....	47
8.18.7	Restablecer opciones .....	47
8.18.8	Acerca de .....	48

9	Solución de problemas.....	49
10	Especificaciones técnicas .....	50
10.1	Restricciones.....	50
10.2	Licencias .....	50

# 1 Información de seguridad



En condiciones meteorológicas extremas (tormentas, rayos) y largos periodos de inactividad (irse de vacaciones) desconecte la pantalla de la red eléctrica.

El enchufe de red sirve para desconectar la batería de la red eléctrica y, por lo tanto, debe permanecer fácilmente operativo. Si la batería no se desconecta eléctricamente de la red eléctrica, el aparato seguirá consumiendo energía para todas las situaciones aunque el televisor esté en modo de espera o apagado.

**Nota:** Siga las instrucciones en pantalla para utilizar las funciones relacionadas.

**Importante:** Lea atentamente estas instrucciones antes de instalar o poner en funcionamiento el aparato.

## ADVERTENCIA

**Este dispositivo está destinado a ser utilizado por personas (incluidos niños) que sean capaces / tengan experiencia en el uso de un dispositivo de este tipo sin supervisión, a menos que hayan recibido supervisión o instrucciones relativas al uso del dispositivo por parte de una persona responsable de su seguridad.**

- Utilice Thomson Go Plus a una altitud inferior a 2000 metros sobre el del mar, en lugares secos y en regiones con climas moderados o tropicales.
- Thomson Go Plus está pensado para uso doméstico y uso general similar, pero también puede utilizarse en lugares públicos.
- No se debe impedir la ventilación cubriendo o bloqueando las aberturas de ventilación con objetos como periódicos, manteles, cortinas, etc.
- El enchufe del cable de alimentación debe ser fácilmente accesible. No coloque ningún objeto sobre el cable de alimentación. Un cable/enchufe dañado puede provocar un incendio o una descarga eléctrica. Manipule el cable de alimentación por el enchufe, no desenchufe la batería tirando del cable de alimentación. No toque nunca el cable/enchufe con las manos mojadas, ya que podría provocar un cortocircuito o una descarga eléctrica. Nunca haga un nudo en el cable de alimentación ni lo ate con otros cables. Cuando esté dañado debe ser sustituido, esto sólo debe hacerlo personal cualificado.
- No exponga Thomson Go Plus a goteos o salpicaduras de líquidos y no coloque objetos que contengan líquidos, como jarrones, tazas, etc., sobre Thomson Go Plus y su batería (por ejemplo, en estantes situados encima de la unidad).
- No exponga Thomson Go Plus a la luz solar directa ni coloque llamas abiertas, como velas encendidas, encima o cerca de la pantalla inteligente.
- No coloque fuentes de calor como calefactores eléctricos, radiadores, etc. cerca de Thomson Go Plus.
- No coloque el Smart Display sobre superficies inclinadas.
- Para evitar el peligro de asfixia, mantenga las bolsas de plástico fuera del alcance de bebés, niños y animales domésticos.
- Coloque con cuidado el soporte en el televisor. Si el soporte está provisto de tornillos,

apriételos firmemente para evitar que el televisor se incline. No apriete demasiado los tornillos.

- No tire las pilas al fuego ni las arroje junto con materiales peligrosos o inflamables.
- No utilice productos de limpieza domésticos para limpiar el televisor. En su lugar, limpie la pantalla con un paño suave y seco. Antes de limpiar, desenchufe el aparato por seguridad.

### **ADVERTENCIA**

- Las pilas no deben exponerse a un calor excesivo como el del sol, el fuego o similares.
- Una presión sonora excesiva de los auriculares puede provocar pérdida de audición.

### **AVISO DE BATERÍA**

Este producto contiene una batería interna de iones de litio. Utilice únicamente el adaptador de corriente suministrado.

Manipúlela con cuidado para evitar fugas, incendios o explosiones. Siga las pautas adecuadas de eliminación y carga de baterías para evitar lesiones o daños.

**SOBRE TODO - NUNCA permitas que nadie, especialmente los niños, empuje o golpee la pantalla, introduzca nada en los agujeros, ranuras o cualquier otra abertura de la carcasa.**

## **1.1 Marcas en el producto**

Los siguientes símbolos se utilizan en el producto como indicador de restricciones, precauciones e instrucciones de seguridad. Cada explicación se tendrá en cuenta cuando el producto lleve únicamente la marca correspondiente. Anote dicha información por razones de seguridad.



Equipo de Clase II: Este aparato está diseñado de tal manera que no requiere una conexión de seguridad a la toma de tierra eléctrica.



Esta marca indica que este producto no debe eliminarse con otros residuos domésticos en toda la UE. Por favor, recíclalo de forma responsable para promover la reutilización sostenible de los recursos materiales. Para devolver su dispositivo usado, utilice los sistemas de devolución y recogida o póngase en contacto con el establecimiento donde adquirió el producto.

## **1.2 Advertencia**

No ingiera la pila. Si cree que las pilas pueden haber sido ingeridas o colocadas dentro de cualquier parte del cuerpo, solicite atención médica inmediata.

Mantenga las pilas nuevas y usadas fuera del alcance de los niños. Si el compartimento de las pilas no cierra bien, deje de utilizar el producto y manténgalo alejado de los niños

Thomson Go Plus puede caerse, causando lesiones personales graves o la muerte. Muchas lesiones, sobre todo en niños, pueden evitarse tomando precauciones sencillas como:

- Utilice SIEMPRE el método de montaje recomendado por el fabricante del Smart Display.
- Coloque SIEMPRE los cables conectados a su dispositivo de forma que no puedan tropezar con ellos, tirar de ellos o agarrarlos.
- NUNCA coloque Thomson Go Plus en un lugar inestable.
- NUNCA coloque objetos que puedan tentar a los niños a trepar, como juguetes y mandos a distancia, encima del Smart Display.
- NUNCA deje a los niños solos cerca del aparato. Los niños pueden intentar empujar, trepar o mover el soporte, lo que podría provocar vuelcos, lesiones o daños.

Si se va a conservar y reubicar la pantalla inteligente existente, se deben aplicar las mismas consideraciones anteriores.

Los aparatos conectados a la toma de tierra de protección de la instalación del edificio a través de la conexión a la red eléctrica o a través de otros aparatos con conexión a la toma de tierra de protección - y a un sistema de distribución de televisión mediante cable coaxial, pueden crear en algunas circunstancias un riesgo de incendio. Por lo tanto, la conexión a un sistema de distribución Thomson Go Plus debe realizarse a través de un dispositivo que proporcione aislamiento eléctrico por debajo de un determinado rango de frecuencias (aislador galvánico).

## 2 Instrucciones de instalación del elevador y la pantalla inteligente

### 2.1 Montaje del elevador

1. Saque la primera capa del embalaje y colóquela junto a la caja.
2. Saca la batería/base y el elevador.

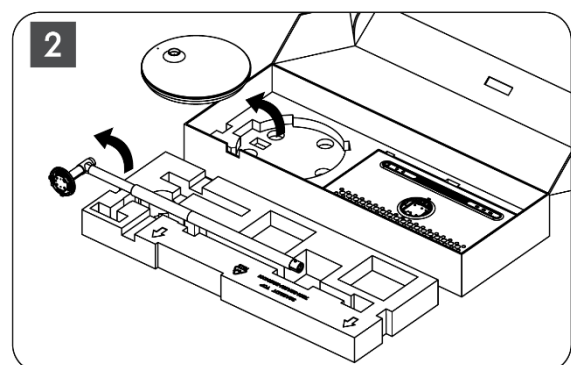
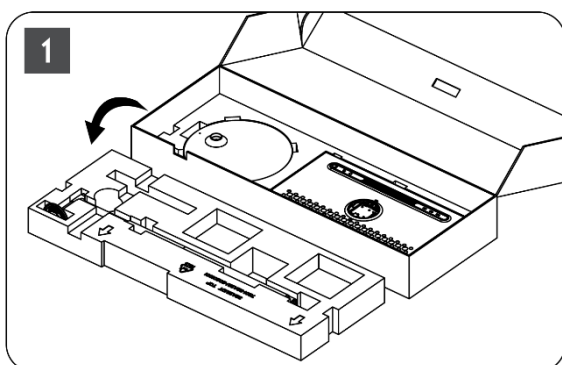

3. Vuelva a colocar ambas capas en el envase. Asegúrese de que la primera capa vuelve a estar encima.
4. Coloque la base de soporte con las ruedas en la ranura prevista en la primera capa del embalaje.

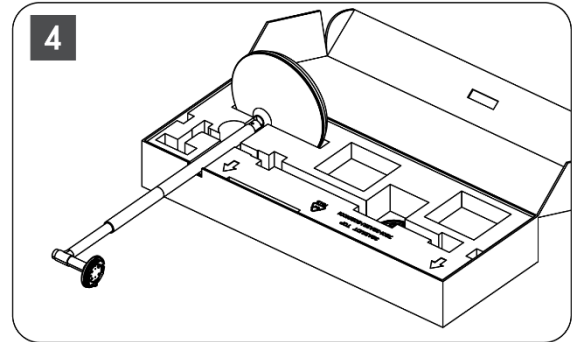
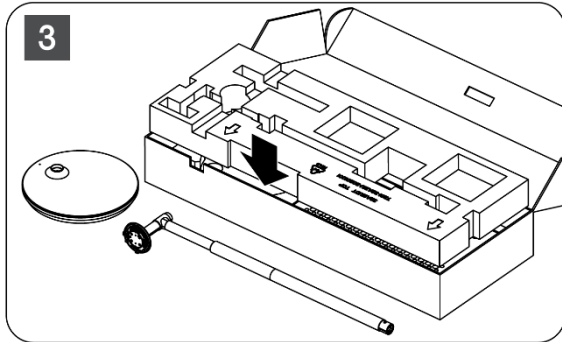

5. Instale el elevador en la base alineándolo con la posición de la ranura.
6. Introduzca los tornillos en la ranura y apriételos.

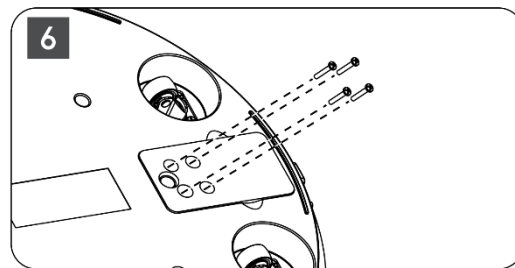
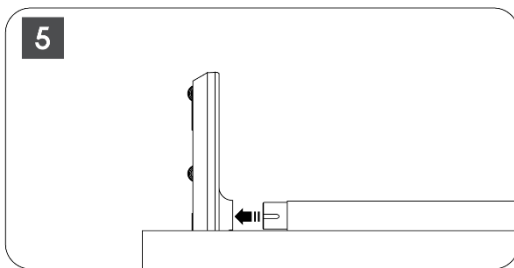

## 2.2 Montaje de la pantalla

7. Incline la pantalla hacia arriba, apúntela a la varilla de soporte e instálela.
8. Gire la pantalla de visualización 90°, enrolle el cable de alimentación alrededor de la varilla de elevación en el sentido de las agujas del reloj, sujete el cable de alimentación en la hebilla 1, inserte el enchufe del cable de alimentación y, por último, coloque el cable de alimentación y sujételo en la hebilla 2.

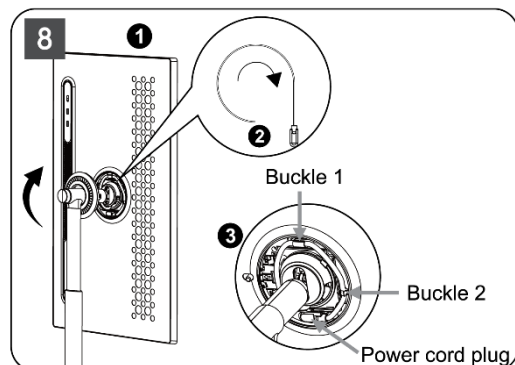
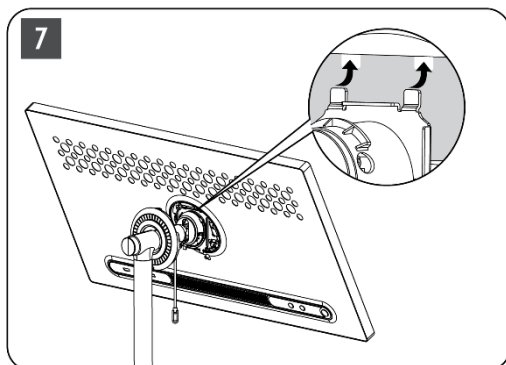



9. Apunte la flecha de la tira decorativa en forma de anillo hacia la flecha de la parte interna de plástico, presione cuatro broches para ensamblar. Ajuste el ángulo de la pantalla de visualización según sea necesario.

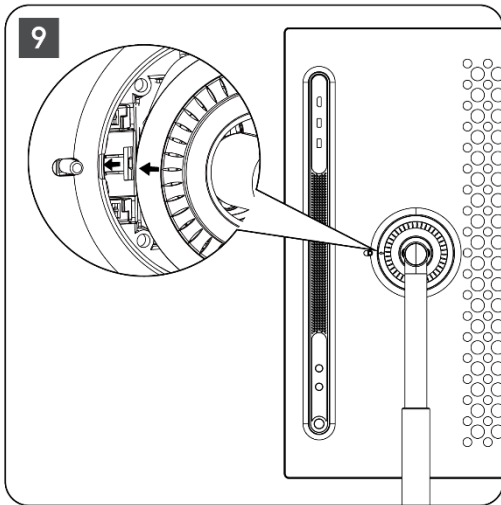

## 2.3 Desmontar el elevador

Para desconectar la pantalla del elevador, retire el anillo protector, desconecte el cable de alimentación y pulse el botón de liberación rápida situado en la parte posterior del dispositivo. A continuación, podrá retirar la pantalla del elevador.

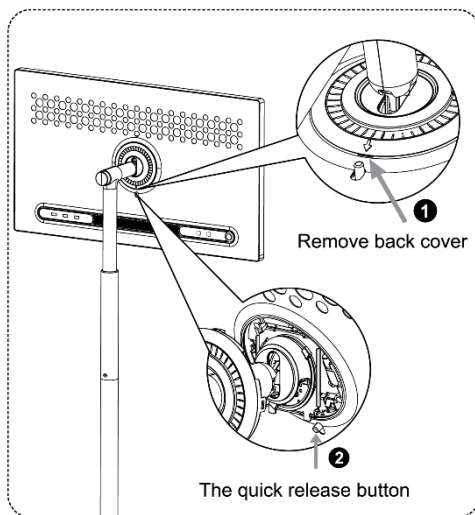

## 2.4 Ajuste del ángulo y la altura

Puedes ajustar la altura y el ángulo de visión del Smart Display para garantizar una experiencia visual cómoda.

**Nota:** Algunas aplicaciones disponibles en Thomson Go Plus no son compatibles con la visualización vertical. Consulte sus descripciones para obtener más información.

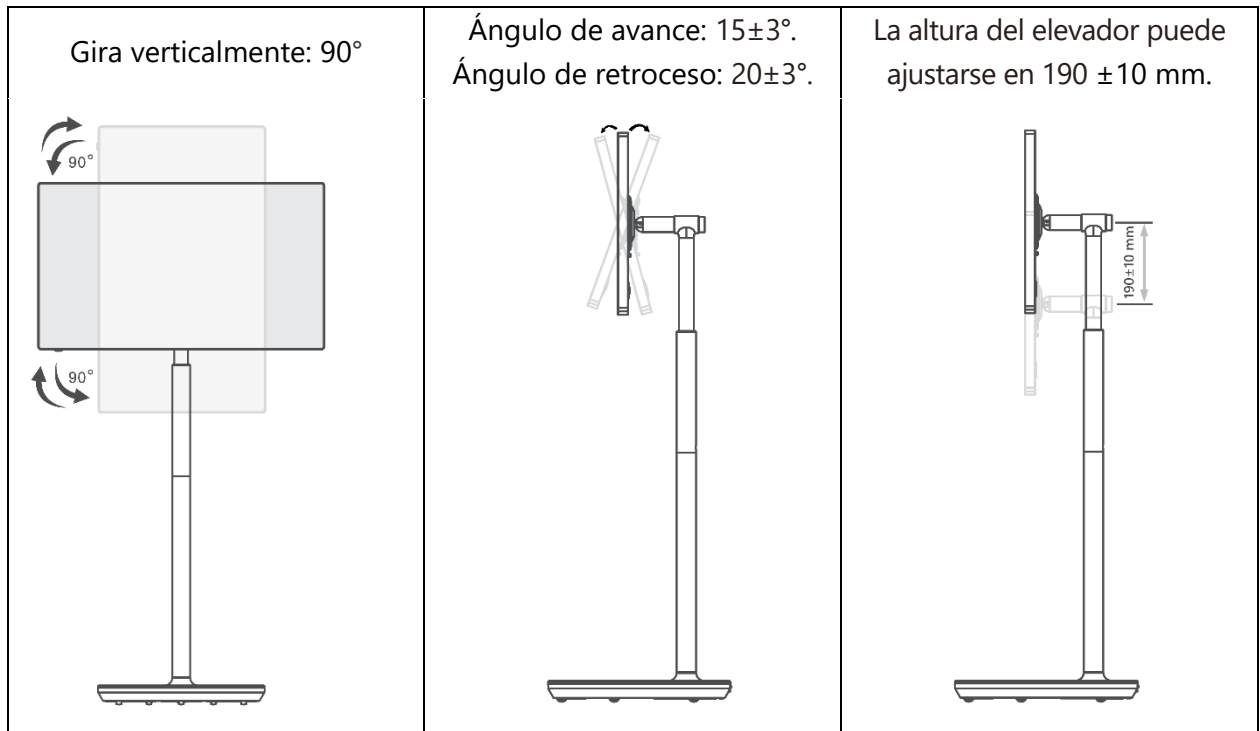

**Precaución:**

- Antes de ajustar la altura y el ángulo del Smart Display, asegúrese de que hay suficiente espacio sin obstáculos para realizar los ajustes.
- No gire Thomson Go Plus en un ángulo que supere el límite o el rango de altura máxima ajustable.
- No deje que sus manos o dedos se atasquen en el soporte o en la zona de ajuste de altura.

## 3 Botones de funcionamiento y conexiones

### 3.1 Conexiones

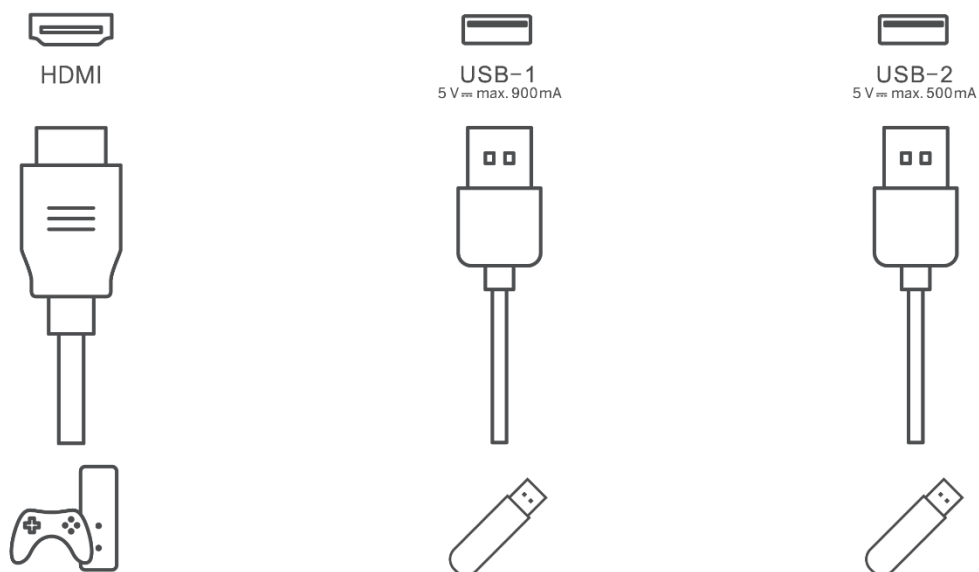

**Nota:** Los equipos periféricos y cables descritos en este manual deben adquirirse por separado.

**Atención:** Enchufe primero el cable de alimentación en el aparato y, a continuación, inserte el adaptador de corriente en la toma de corriente.

## 3.2 Funciones de los botones

### 3.2.1 Botones de control del televisor

Encendido/Apagado: Enciende o apaga el dispositivo.

- ⏻ Botón de encendido:
  - En el modo de espera/apagado de pantalla, pulse el botón ⏻ para encender el Smart Display.
  - Durante el funcionamiento normal del aparato, pulse el botón ⏻ para entrar en el estado de pantalla apagada.
  - Mantén pulsado el botón ⏻ para activar el Asistente de Google/Gemini.
    - En el menú desplegable de la pantalla o en el menú Todas las aplicaciones, seleccione Ajustes (icono) > Sistema > Gestos > Mantener pulsado el botón de encendido y, a continuación, haga clic en "Menú de encendido" o "Asistente digital" para configurar las funciones de Mantener pulsado el botón de encendido según sea necesario.
    - Ten en cuenta que el dispositivo no tiene micrófono incorporado.

⊕ VOL+: Aumenta el volumen.

⊖ VOL-: Baja el volumen.

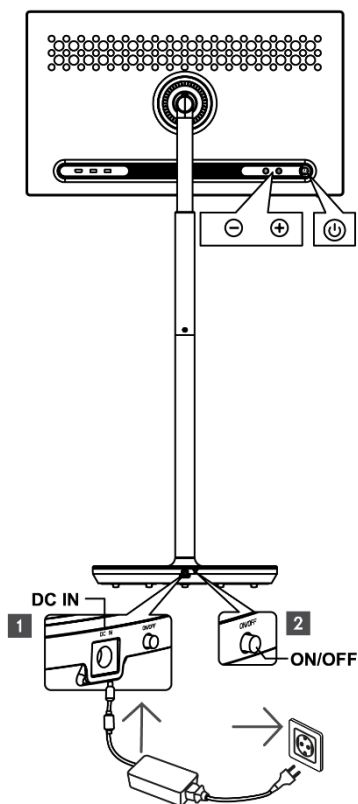

### 3.2.2 Conexión a la red eléctrica y botón de encendido/apagado en el soporte del televisor

#### Alimentación

Conecta la clavija del adaptador de corriente al conector correspondiente del soporte del televisor para establecer la conexión con la red eléctrica. Una vez conectado, podrás disfrutar viendo la televisión mientras se carga la batería integrada en el soporte. La batería seguirá cargándose aunque el televisor esté en modo de espera.

#### Encendido / Apagado Interruptor principal

Para encender o apagar el televisor, pulse el interruptor principal. Cuando el televisor se apague mediante el interruptor principal, no responderá a los botones de control del televisor ni a los comandos del mando a distancia.

### 3.3 Uso de la batería interna

La base del soporte de Thomson Go Plus contiene una batería interna que puede alimentar el producto durante un máximo de 4 horas cuando Thomson Go Plus no está conectado a la red eléctrica. El indicador luminoso de la batería tiene tres colores diferentes (verde, amarillo y rojo), que cambia según la capacidad restante de la batería.

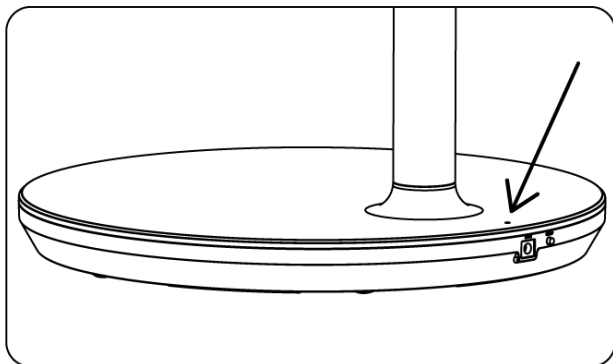

#### Indicador de batería:

Cuando el televisor está conectado a la red eléctrica:

- Luz verde intermitente: la batería está completamente cargada

Cuando el televisor no está conectado a la red eléctrica (funcionamiento con pilas):

- Luz verde: La capacidad de la batería es adecuada.
- Luz amarilla: La capacidad de la batería es moderada.
- Luz roja: La capacidad de la batería es baja

#### Nota

- La batería tarda unas 4 horas en cargarse completamente cuando el Smart Display está apagado.
- La capacidad de la batería disminuye en función del tiempo de funcionamiento. Esto significa que la capacidad de la batería disminuye ligeramente después de un uso prolongado del televisor, es decir, después de meses o años, que es también el funcionamiento esperado de la batería.
- La capacidad restante de la batería también disminuirá en el modo de espera.
- El tiempo máximo de funcionamiento tras una carga completa es de aproximadamente 3 horas.
- El tiempo de funcionamiento del televisor en modo batería puede variar en función de los dispositivos conectados, la temperatura de funcionamiento y los ajustes del usuario. Por lo tanto, el tiempo de funcionamiento real puede diferir del tiempo de funcionamiento especificado.

## 4 Configuración inicial

Para la primera configuración inicial, el asistente de configuración en pantalla le guiará a través de la configuración de su Smart Display.

Siga las instrucciones de la pantalla para configurar Thomson Go Plus. Utilice la función táctil de la pantalla para seleccionar y configurar las opciones disponibles.

### 4.1 Seleccione su país

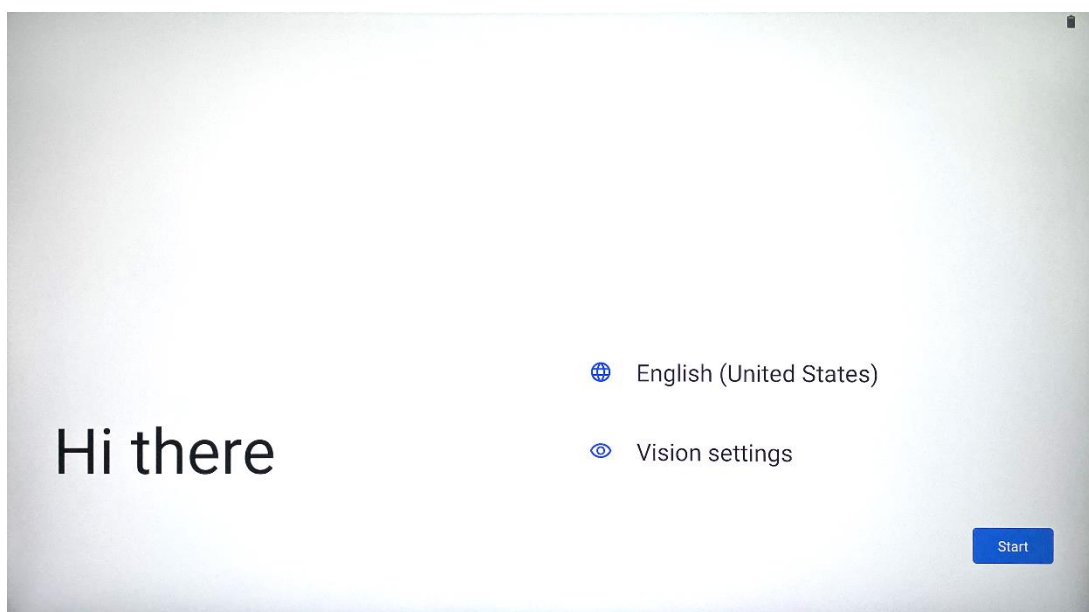

Por defecto, la interfaz de Thomson Go Plus está configurada en inglés. Puede cambiarse a cualquiera de los disponibles pulsando sobre Inglés. Seleccione su idioma preferido en la lista.

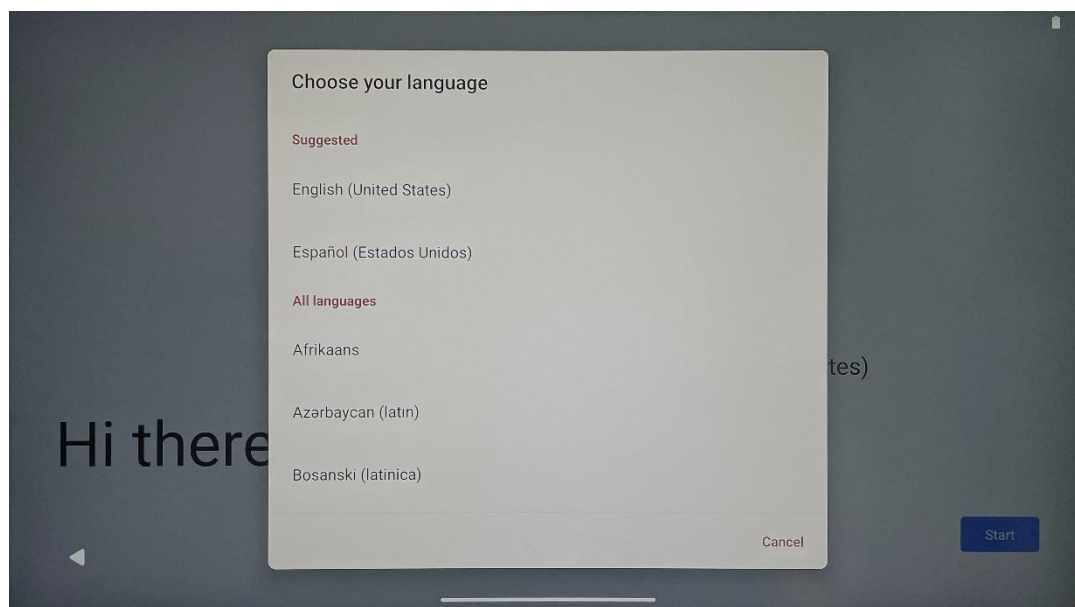

## 4.2 Ajustes de visión

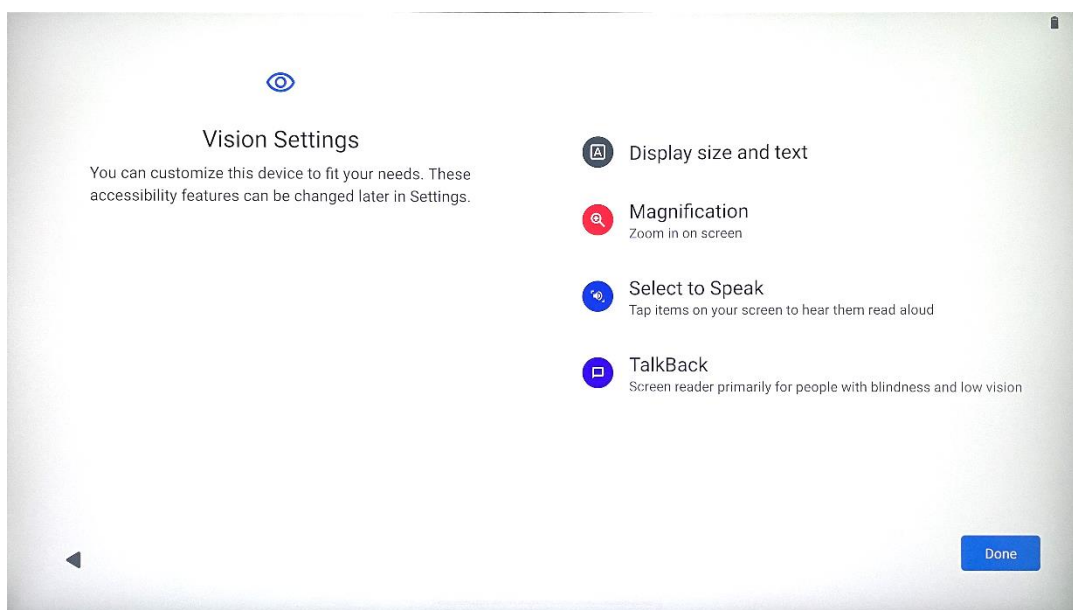

Puede ajustar la configuración de Thomson Go Plus según sus preferencias. Estas funciones de accesibilidad se pueden cambiar posteriormente en los Ajustes.

- **Visualizar tamaño y texto:** Ajusta el tamaño de la fuente.
- **Ampliación:** Activa la función de ampliación/reducción.
- **Seleccionar para hablar:** Al tocar un elemento de la pantalla, el Smart Display leerá en voz alta el elemento seleccionado.
- **TalkBack:** El más adecuado para personas con ceguera y baja visión. Thomson Go Plus proporcionará respuestas habladas para poder utilizar el dispositivo sin mirar la pantalla.

Tras seleccionar el idioma y configurar las funciones de accesibilidad si es necesario, pulse Inicio.

## 4.3 Conexión Wi-Fi

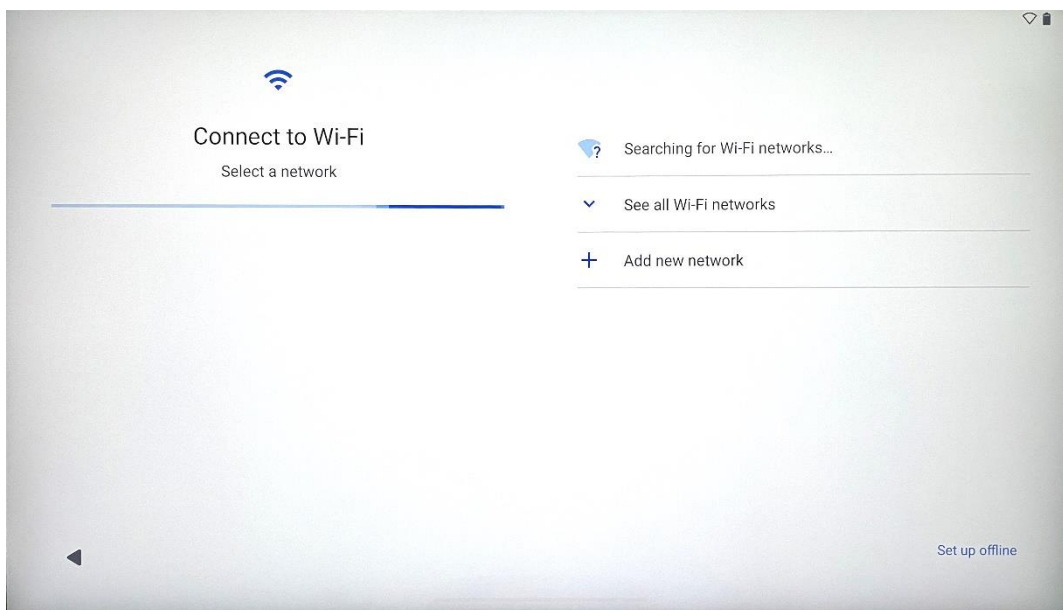

Seleccione una red Wi-Fi disponible o añada una manualmente. Puedes configurar el dispositivo sin conexión; sin embargo, se recomienda conectar Thomson Go Plus a la red Wi-Fi para disfrutar de una mejor experiencia y de las últimas funciones de Google.

Una vez seleccionada la red, introduzca una contraseña y pulse Conectar.

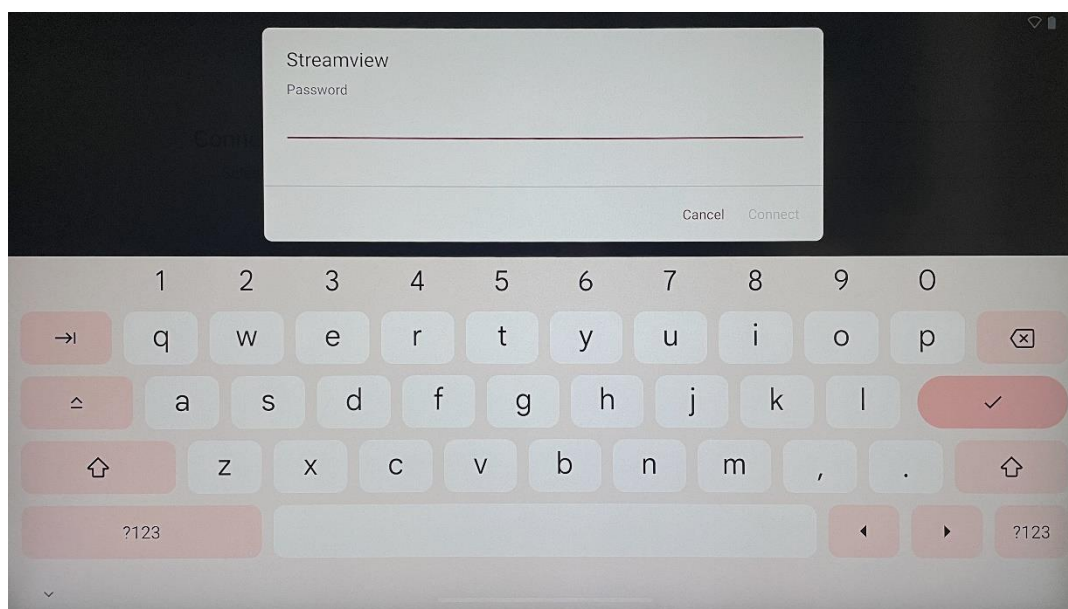



## 4.4 Copiar aplicaciones y datos

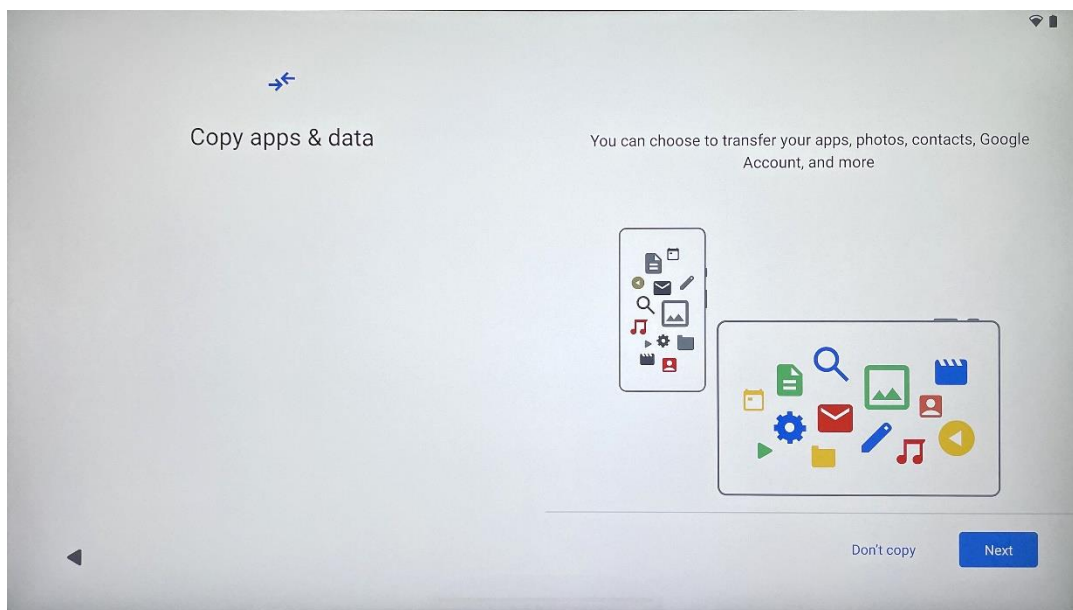

Puede elegir transferir sus aplicaciones, fotos, contactos, cuenta de Google y otra información de su dispositivo anterior o actual. Pulse Siguiente y siga las instrucciones del asistente de configuración en pantalla. El proceso de transferencia puede variar y depende del dispositivo desde el que desee transferir los datos.

## 4.5 Crear usuario

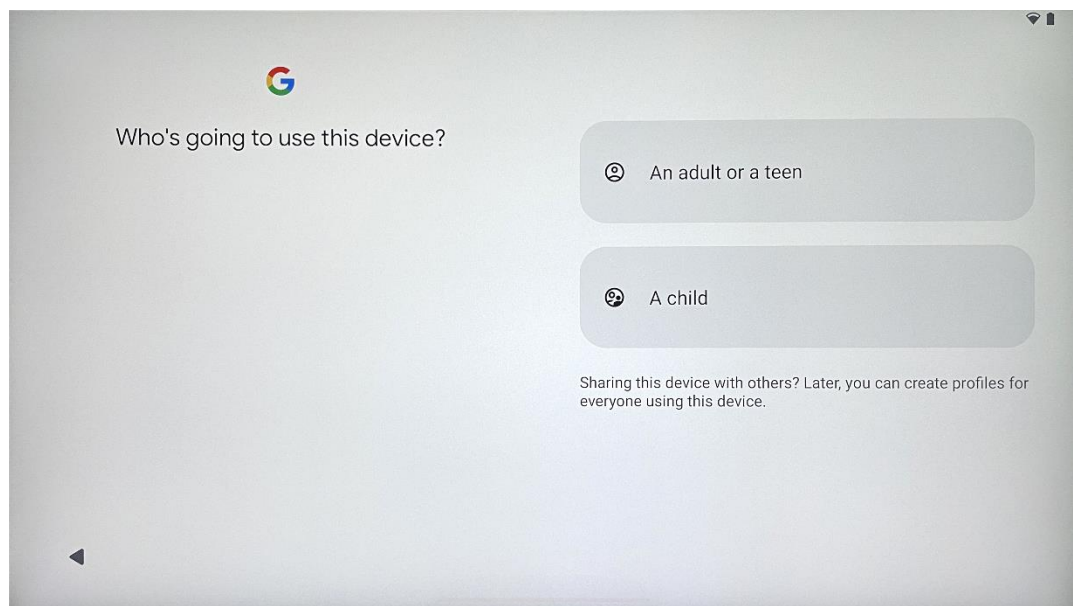

Cree o conecte una cuenta de Google existente a Thomson Go Plus. Si su hijo es un usuario principal de Smart Display, se le pedirá que cree una cuenta nueva o que conecte una existente.

Tenga en cuenta que para crear o conectar la cuenta de Google de un niño será necesaria una cuenta de Google existente de los padres, y la cuenta del niño se conectará Google Family Link.

## 4.6 Credenciales de la cuenta de Google

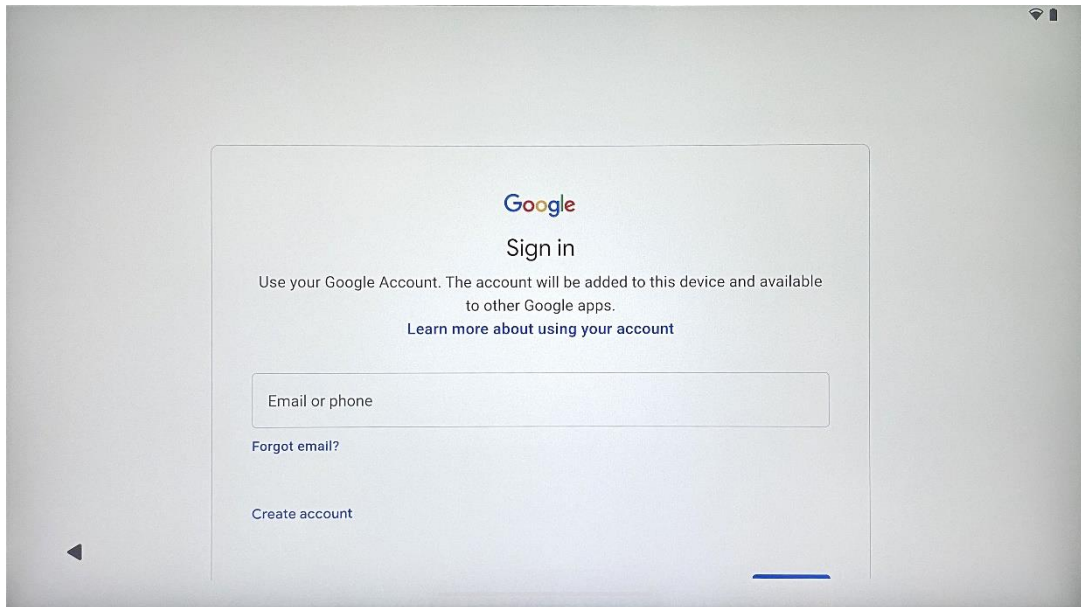

Utiliza el mando a distancia para introducir el nombre de usuario y la contraseña de tu cuenta de Google o crear una nueva.

## 4.7 Condiciones del servicio y política de privacidad

Lee y revisa las Condiciones del servicio y la Política de privacidad de Google. Al continuar, aceptas las condiciones de Google para mejorar la experiencia del producto. Selecciona "Acepto" para continuar.

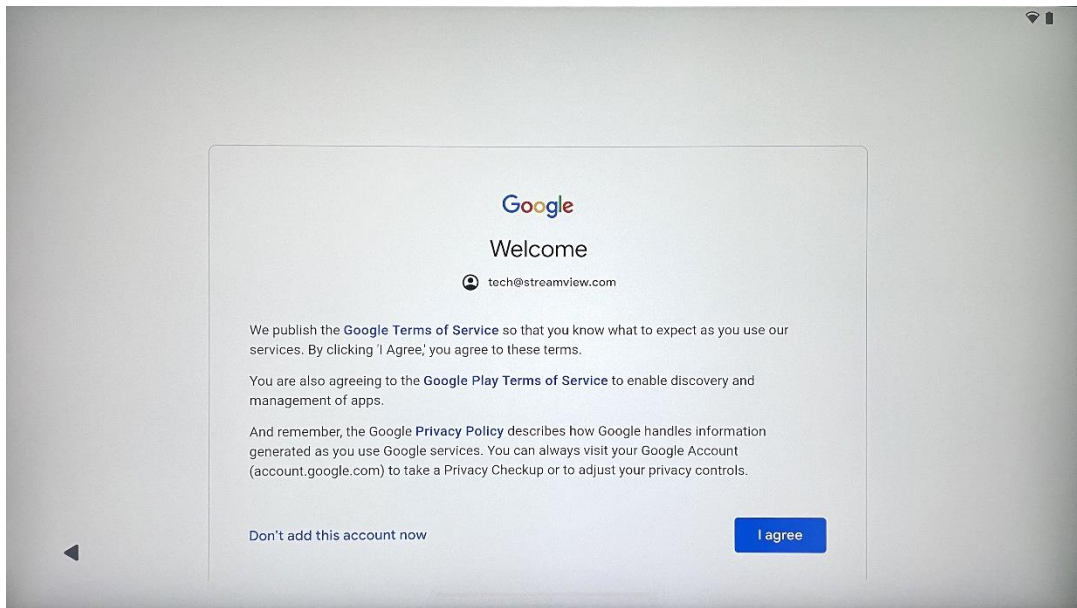

## 4.8 Servicios de Google

Selecciona "Aceptar" para confirmar, si quieres que se identifique tu ubicación en tu Thomson Go Plus y aceptas enviar automáticamente información de diagnóstico a Google para ayudar a mejorar tu experiencia con Google.

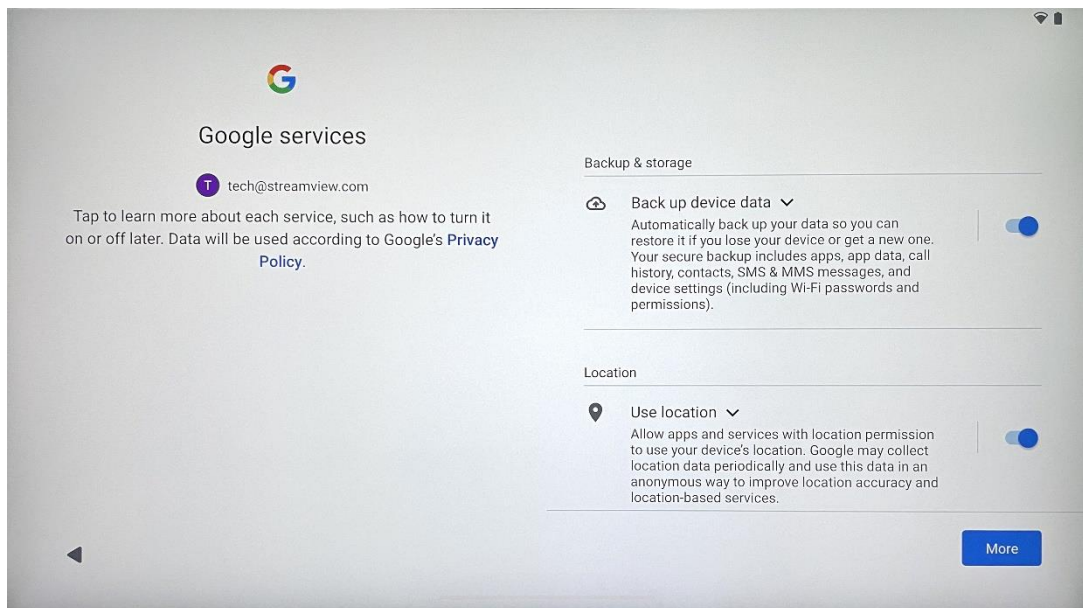

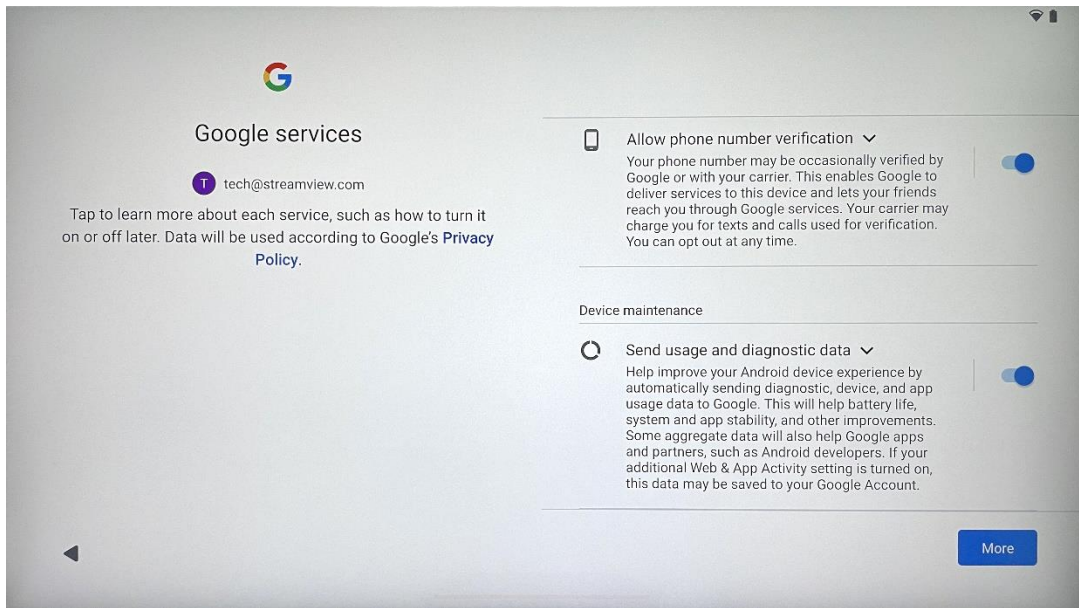

## 4.9 Crear PIN

Este código PIN (número de identificación personal) es una contraseña numérica que se utiliza para autenticar el acceso al dispositivo, a funciones específicas o para proteger los datos de la aplicación o de la cuenta.

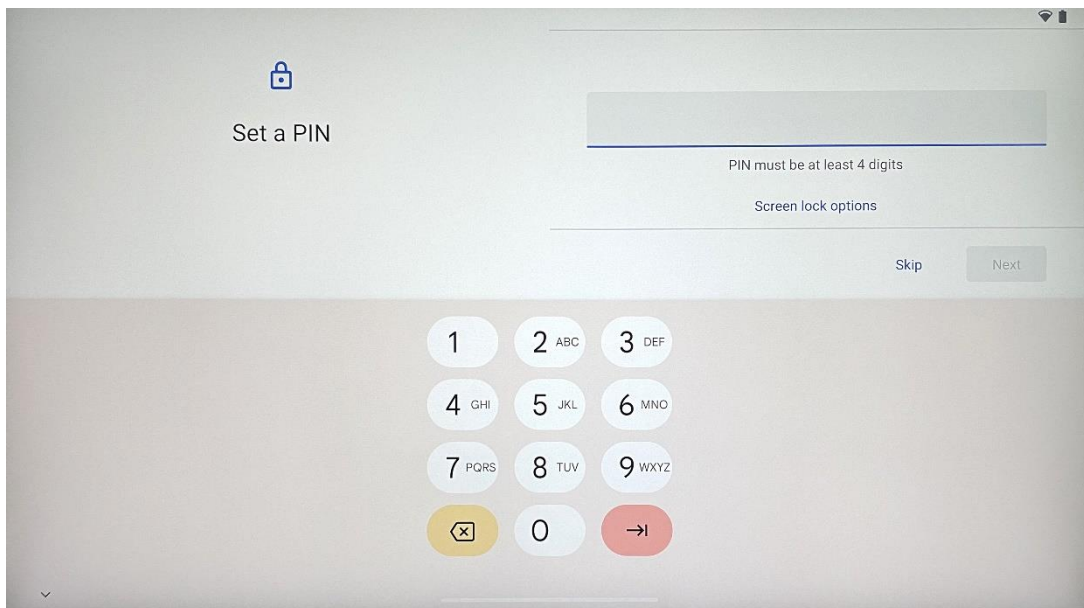

## 4.10 Activar "Hey Google" para el Asistente de Google

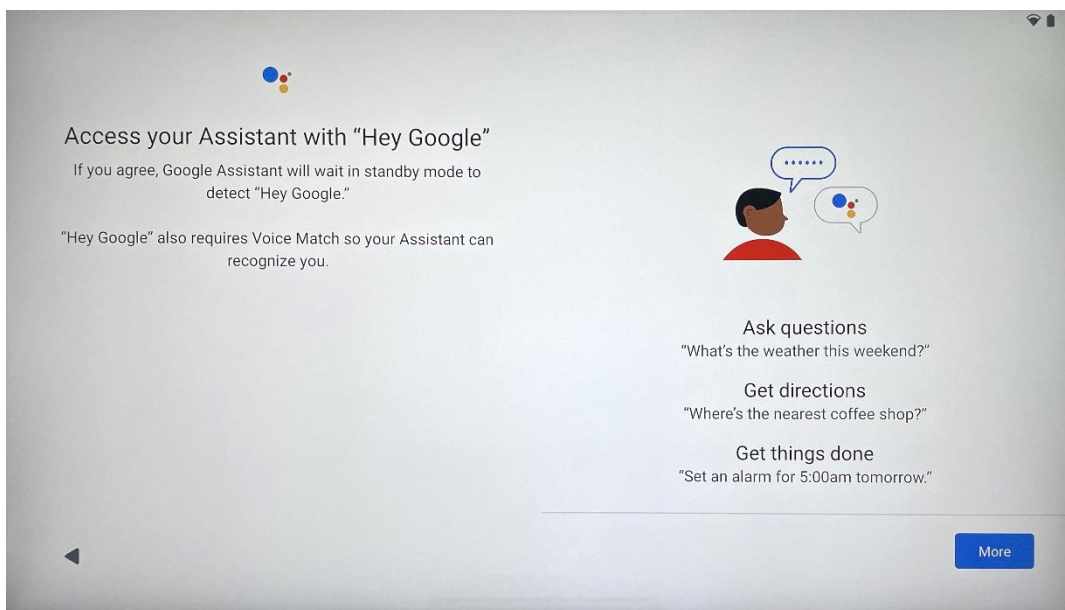

Con solo decir "Oye Google", Google Assistant se despertará del modo de espera y responderá a tu petición.

Obtendrás una indicación de enseñanza del Asistente de Google, si aún no lo has hecho. Voice Match permite al Asistente identificarte y reconocer tu voz entre otras. Sigue las instrucciones en pantalla para formar un modelo de voz único.

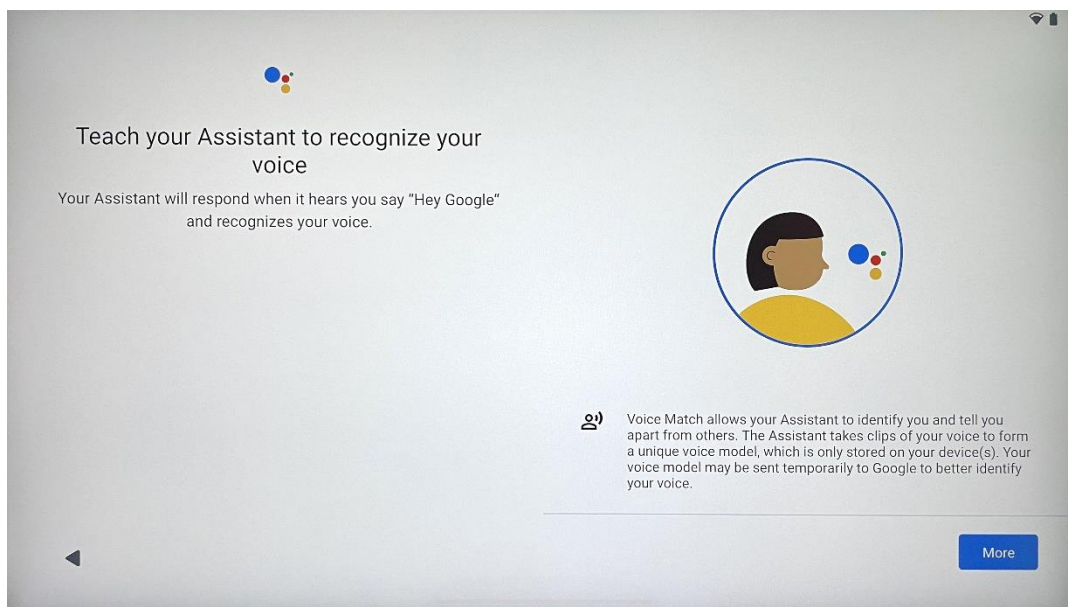

## 4.11 Añade una tarjeta a tu Google Pay

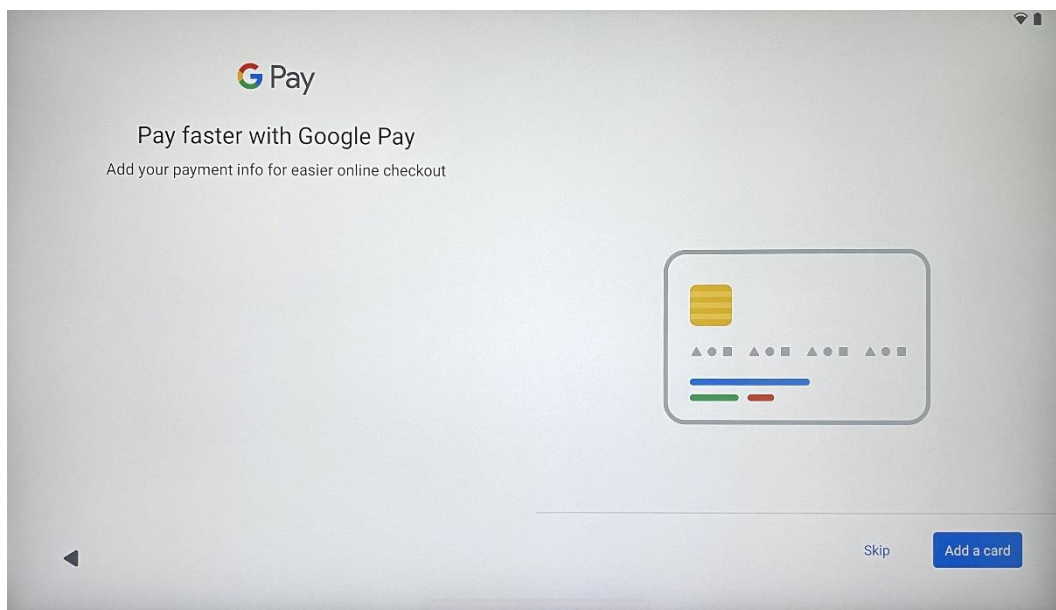

Añade tu tarjeta bancaria a Google Pay para poder pagar de forma rápida y segura las aplicaciones, servicios y productos disponibles en Google Play Store u otras aplicaciones.

## 4.12 Ajustes adicionales

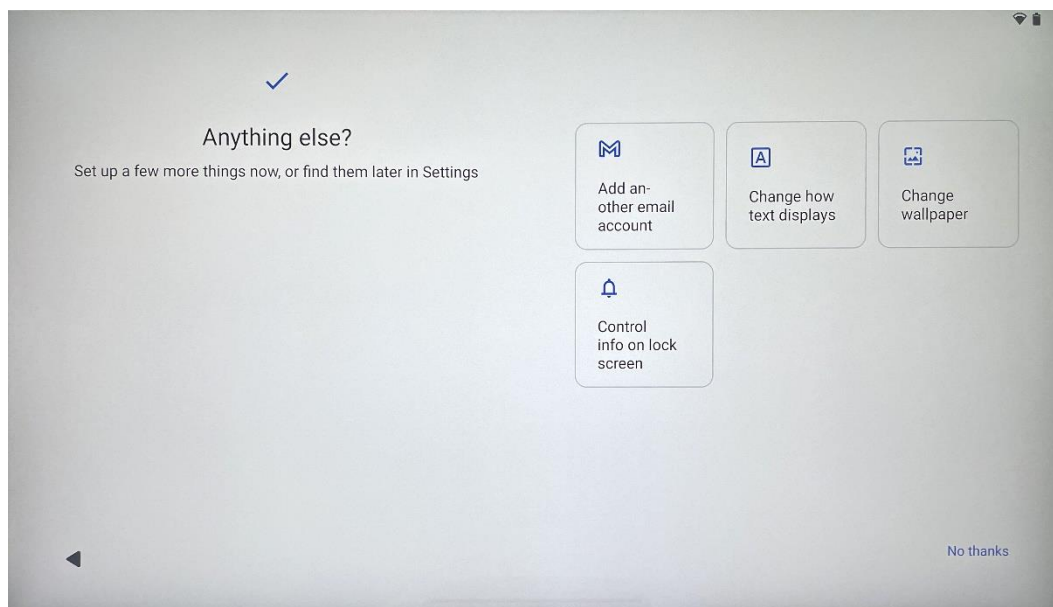

Puedes configurar ajustes adicionales de tu Thomson Go Plus, como añadir cuentas de Google adicionales, cambiar el aspecto de las fuentes, cambiar los fondos de pantalla y editar qué información debe mostrarse en la pantalla de bloqueo.

Puedes cambiar estos ajustes más tarde en el menú de ajustes.

## 4.13 Emparejamiento del mando a distancia

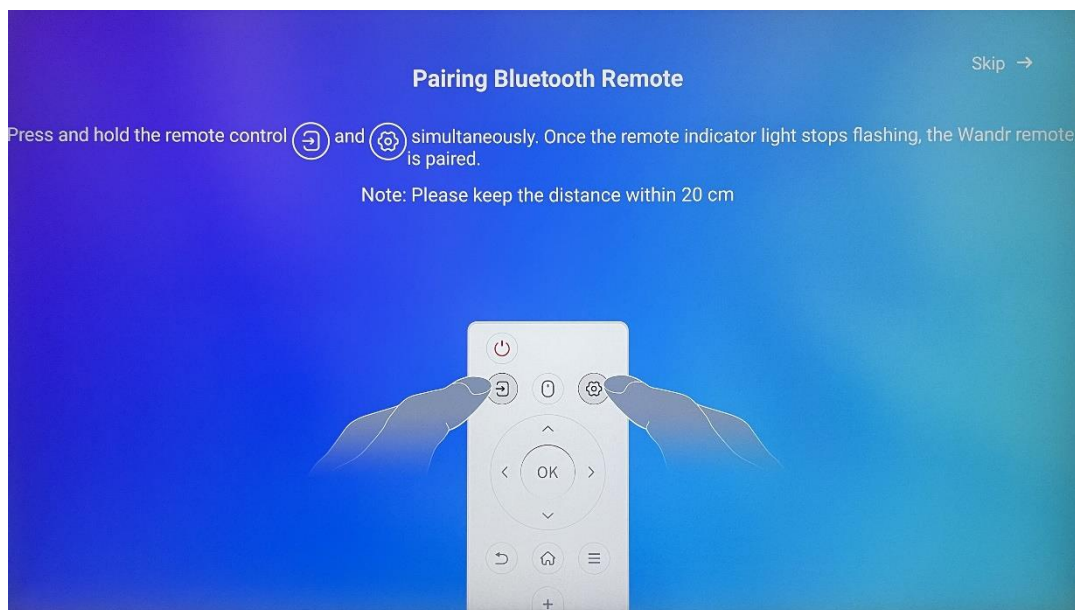





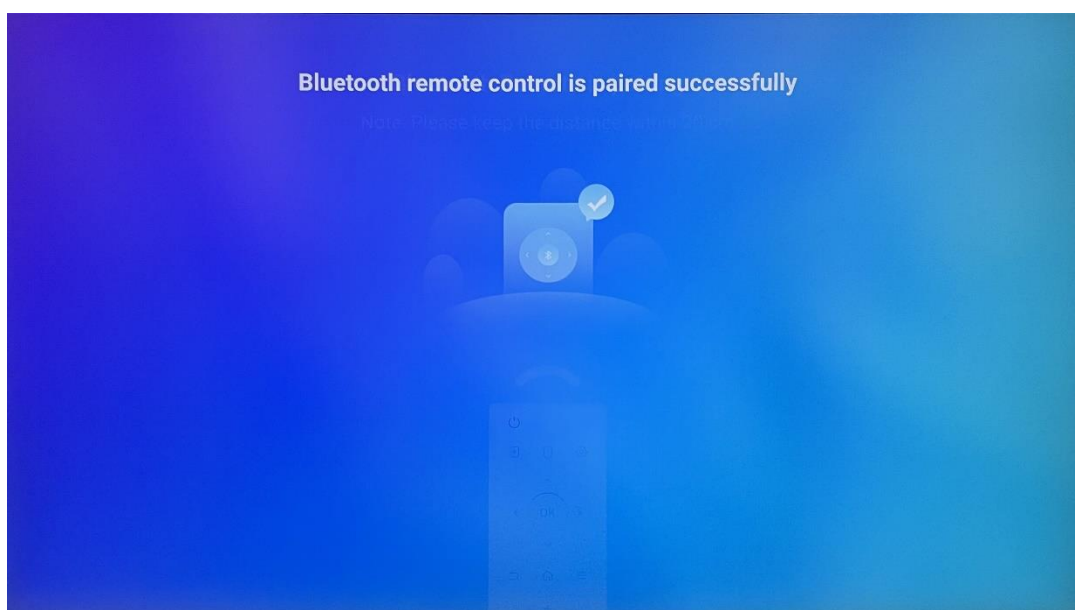





El uso del mando a distancia sólo es posible a través de Bluetooth. Para emparejar el mando a distancia con Thomson Go Plus, mantenga pulsados los botones de fuente y configuración simultáneamente, como se muestra en la imagen o en la Smart Display, manteniendo una distancia de 20 cm. Después de 3 segundos, el indicador luminoso del mando a distancia empezará a parpadear. Espere hasta que vea que el emparejamiento se ha realizado correctamente en la pantalla.

Puede conectar el mando a distancia más adelante en los ajustes.



## 5 Mando a distancia y pantalla táctil



	Botón de encendido: Apagar/encender la pantalla Mantén pulsado: Activar Google Assistant/Gemini o abrir el menú de encendido (Nota: no hay micrófono integrado disponible).
	Entrada: Cambia entre entrada HDMI y Smart Display
	Ratón: Activar/desactivar ratón virtual
	Ajustes: Abrir la configuración de Smart Display
	Botones direccionales: Navegar por menús, opciones de configuración, seguir instrucciones en pantalla.
	ACEPTAR: Confirmar selecciones, entrar en submenús
	Atrás/Retorno: Volver a la pantalla de menú anterior, retroceder un paso, cerrar ventanas, cerrar la reproducción de archivos multimedia
	Inicio: Abrir la pantalla de inicio
	OSD: Abrir menú de pantalla, abrir ajustes de aplicaciones
	Volumen +/-: Controla el volumen del sonido del Smart Display.

### Batería del mando a distancia:

- Una pila baja influirá en la distancia del mando a distancia, en tal caso se aconseja cambiar las pilas.
- Cambia siempre las dos pilas y utiliza el mismo tipo de pilas AAA.
- Elimine las pilas usadas de acuerdo con la normativa vigente sobre protección del medio ambiente.



### 5.1 Emparejamiento del mando a distancia Bluetooth

Durante la configuración inicial podrá conectar su mando a distancia. Pase al capítulo 5.

Tras la configuración inicial de su Thomson Go Plus, vaya a Ajustes > Dispositivos conectados > Emparejar nuevo dispositivo.

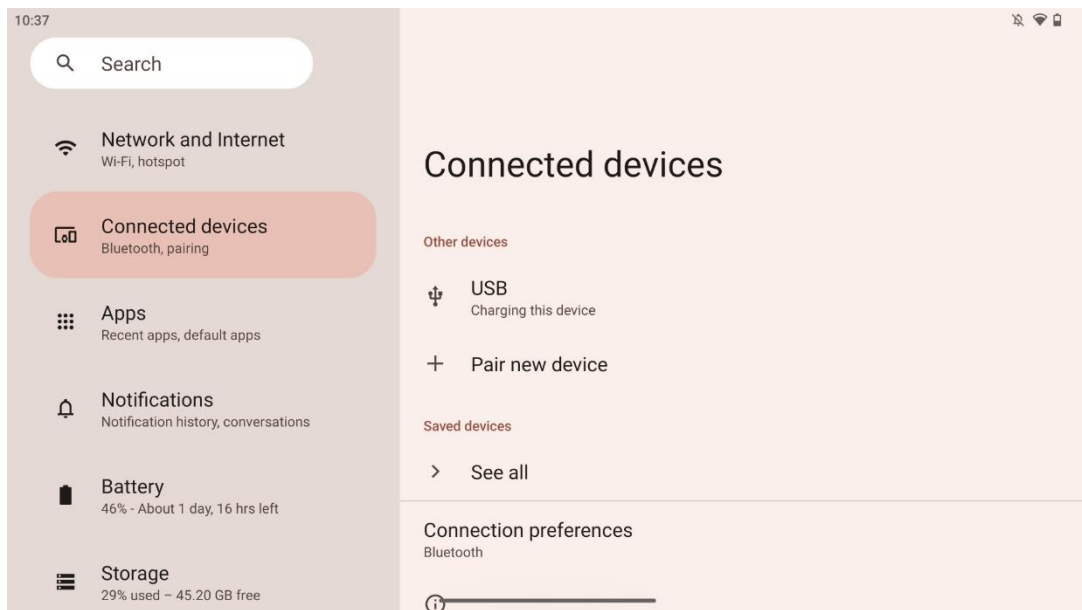



El Smart Display empezará a buscar un nuevo dispositivo Bluetooth. Mientras tanto, mantenga pulsados simultáneamente los botones  y  hasta que el indicador luminoso del mando a distancia empiece a parpadear.

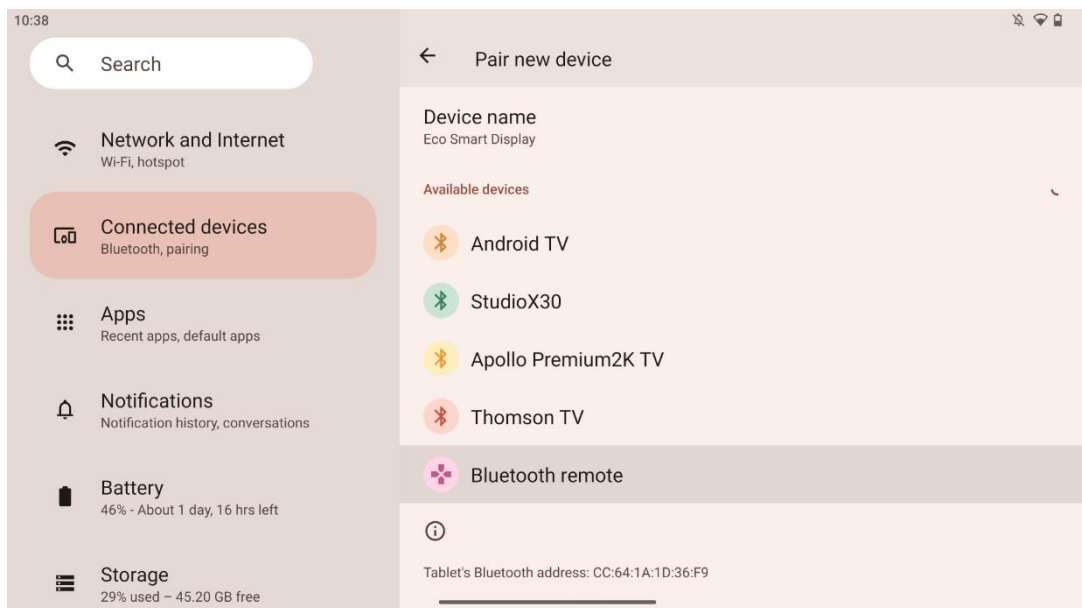

En el Smart Display busque "Bluetooth remote" y haga clic en él utilizando una pantalla táctil. Aparecerá la ventana de diálogo.

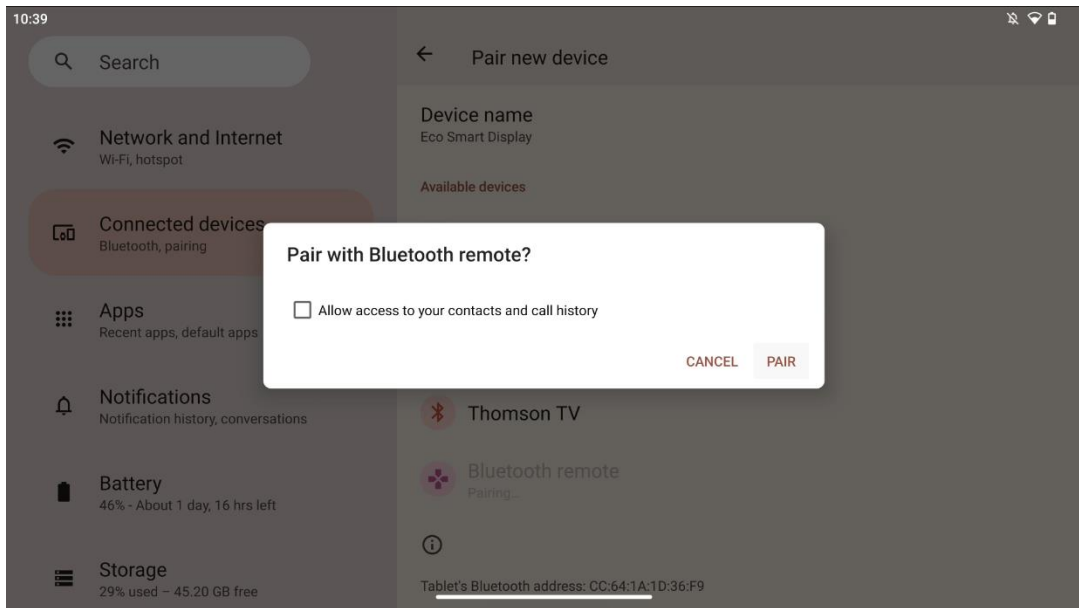

Haga clic en Emparejar y su mando a distancia estará conectado a Thomson Go Plus.

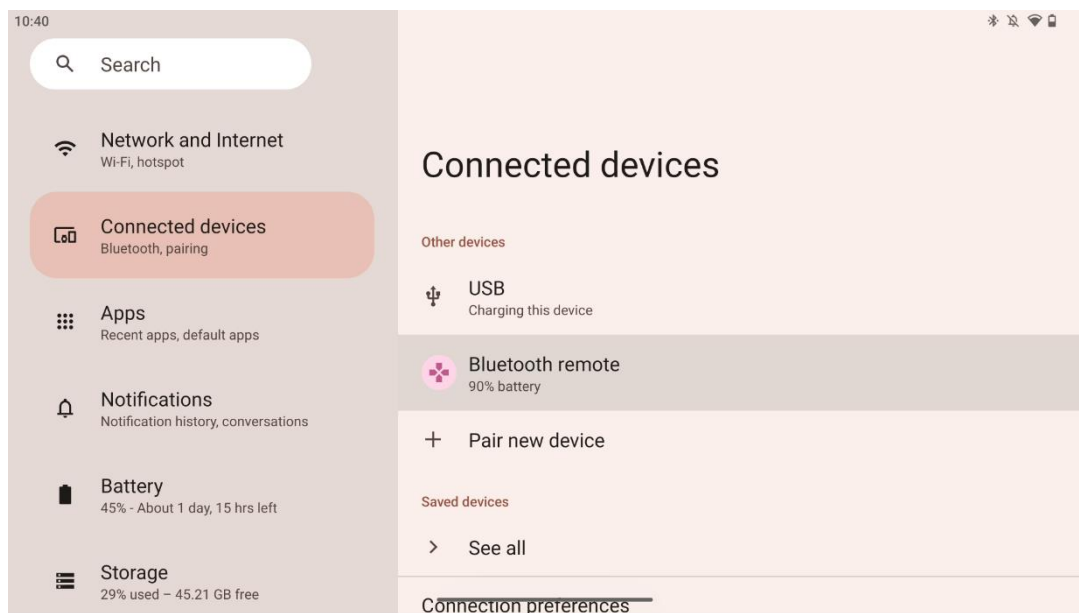

## 6 Funcionamiento de la pantalla táctil

- **Pulse:** Pulse en la pantalla.
- **Mantenga pulsado:** Pulsa en la pantalla durante 2s o más.
- **Desliza el dedo:** Desliza el dedo por la pantalla hacia arriba, abajo, izquierda y derecha.
- **Arrastrar:** Mantenga pulsado el objetivo (por ejemplo, una aplicación) que desea mover y, a continuación, deslícelo hasta la posición deseada.
- **Abrir/cerrar:** Pellizca la pantalla con dos dedos y, a continuación, ábrelos o ciérralos para acercar o alejar el contenido mostrado en la pantalla.

**Nota:** Cuando la pantalla esté apagada, pulse dos veces sobre la pantalla para despertarla.

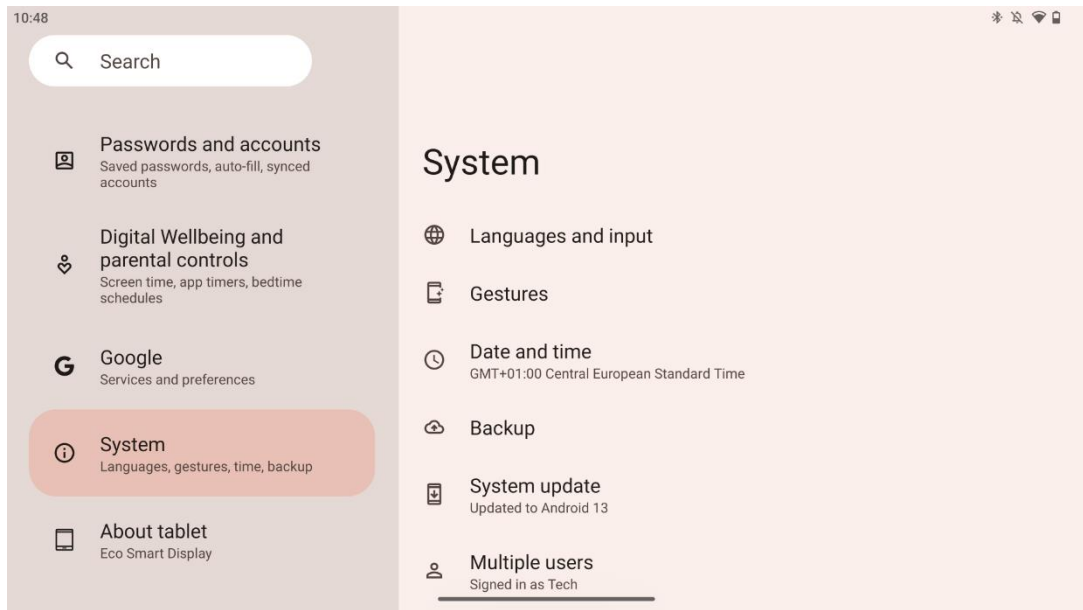

Tras la configuración inicial, puedes elegir el modo de navegación.

Vaya a Ajustes > Sistema > Gestos > Navegación del sistema para seleccionar el modo de navegación del sistema.

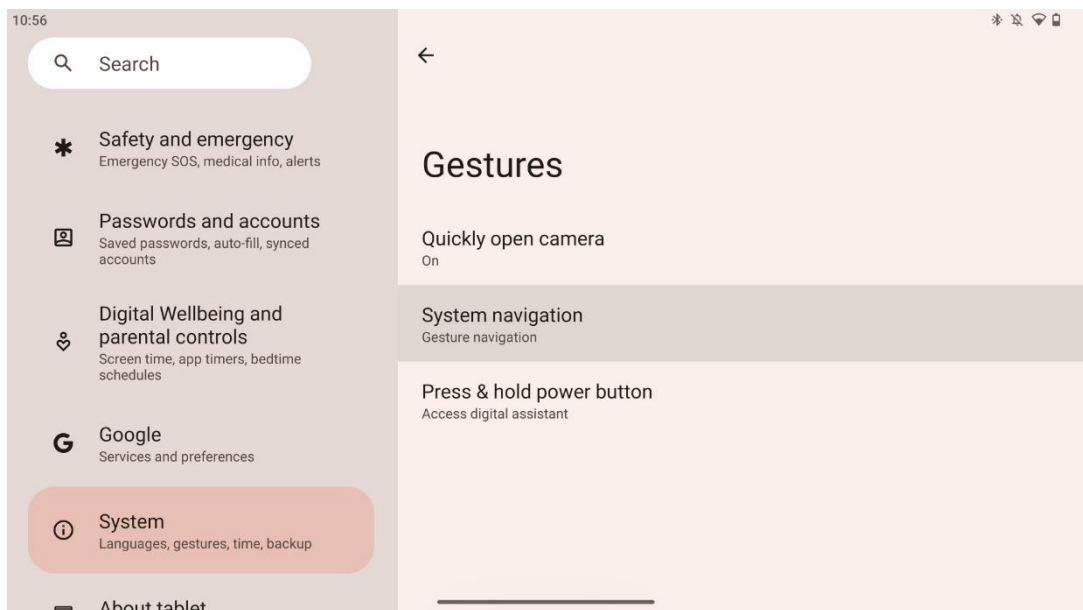

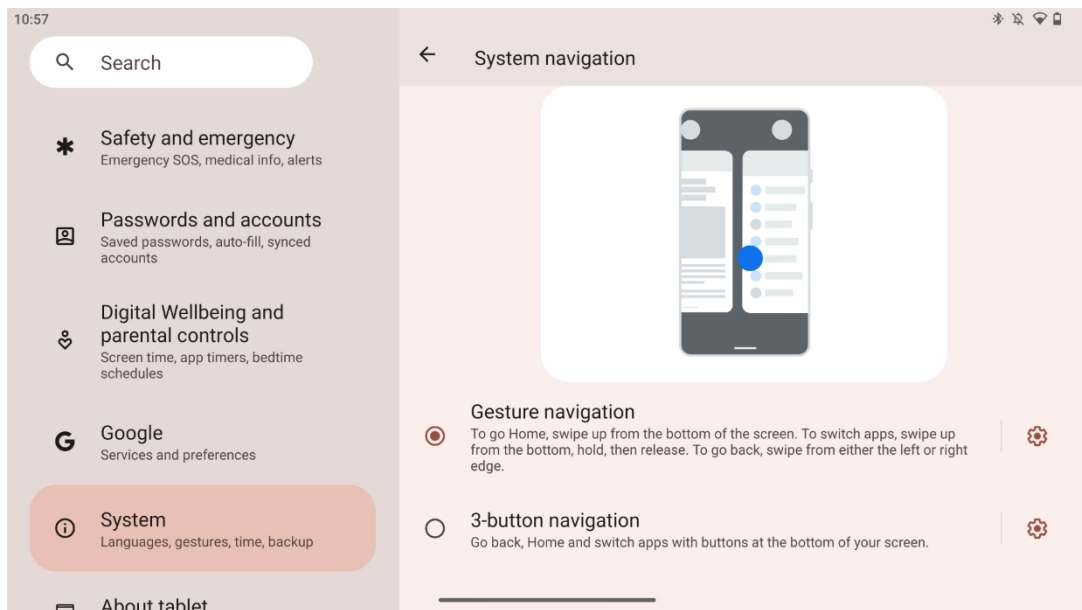

### Atención:

- La disponibilidad de acercar/alejar un contenido depende de si una aplicación admite esta funcionalidad.
- Evite presionar la pantalla con fuerza; cuando sea necesario, utilice simplemente la yema del dedo para tocar el elemento deseado. Si lleva guantes o utiliza la uña para manejar la pantalla táctil, es posible que el producto no responda o no funcione con normalidad.
- Si la pantalla está mojada o demasiado húmeda, el sensor no puede funcionar con normalidad al tocarla.

## 7 Pantalla de inicio

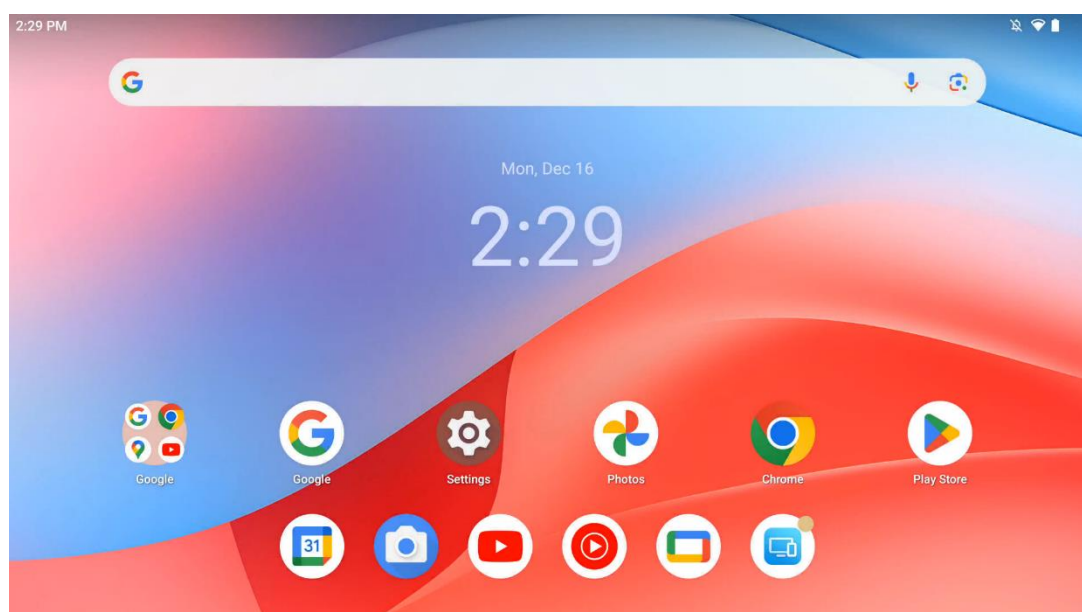

La pantalla de inicio de Thomson Go Plus presenta un diseño de cuadrícula con iconos de aplicaciones, widgets y un fondo personalizable. En la parte inferior, hay un dock permanente para las aplicaciones de uso frecuente. Una barra de estado en la parte superior muestra indicadores de hora, notificaciones, batería y conectividad. Si deslizas el dedo hacia arriba o tocas un icono del cajón de aplicaciones, verás todas las aplicaciones instaladas. Las páginas pueden deslizarse a izquierda o derecha para acceder a pantallas adicionales con más iconos o widgets.

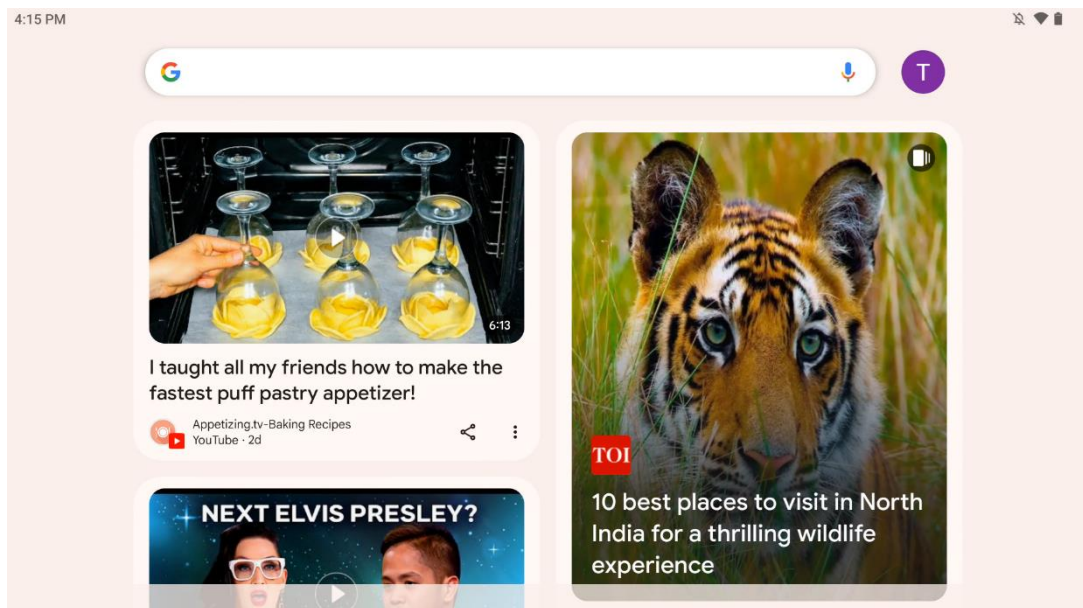

Al deslizar el dedo hacia la derecha, se mostrará una pantalla de descubrimiento con las sugerencias basadas en las preferencias de tu cuenta de Google.

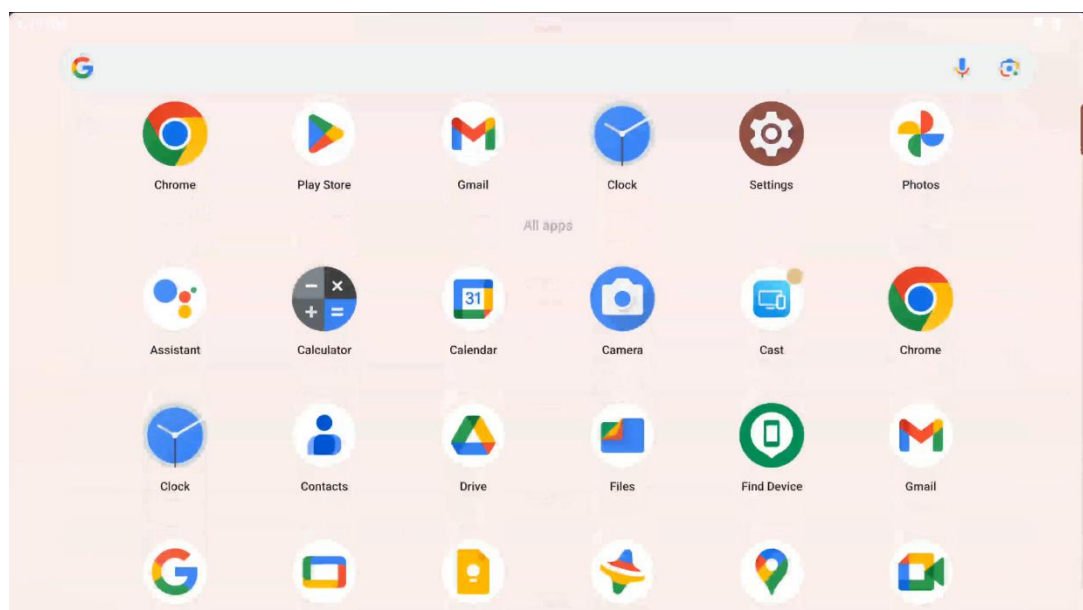

El cajón de aplicaciones se muestra simplemente deslizando el dedo hacia arriba. Es un lugar donde están todas las aplicaciones instaladas. Puedes abrir estas aplicaciones, moverlas a la

pantalla de inicio o colocarlas en el dock. La línea superior del cajón muestra las aplicaciones recientes, mientras que el resto de aplicaciones se encuentran debajo.

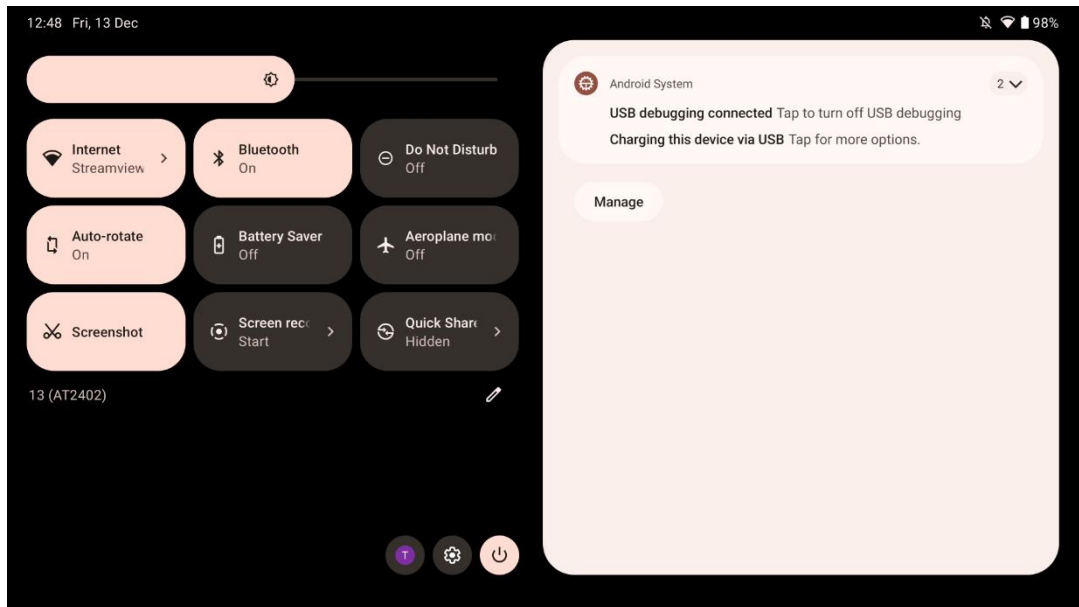

Cuando deslizas el dedo hacia abajo, puedes acceder al panel de ajustes rápidos a la izquierda y al centro de notificaciones a la derecha en posición horizontal. En posición vertical, el panel de ajustes rápidos está en la parte superior y el centro de notificaciones debajo. Justo debajo del panel de ajustes rápidos hay iconos para la gestión de la cuenta de Google, el botón de ajustes del dispositivo y el menú de encendido.

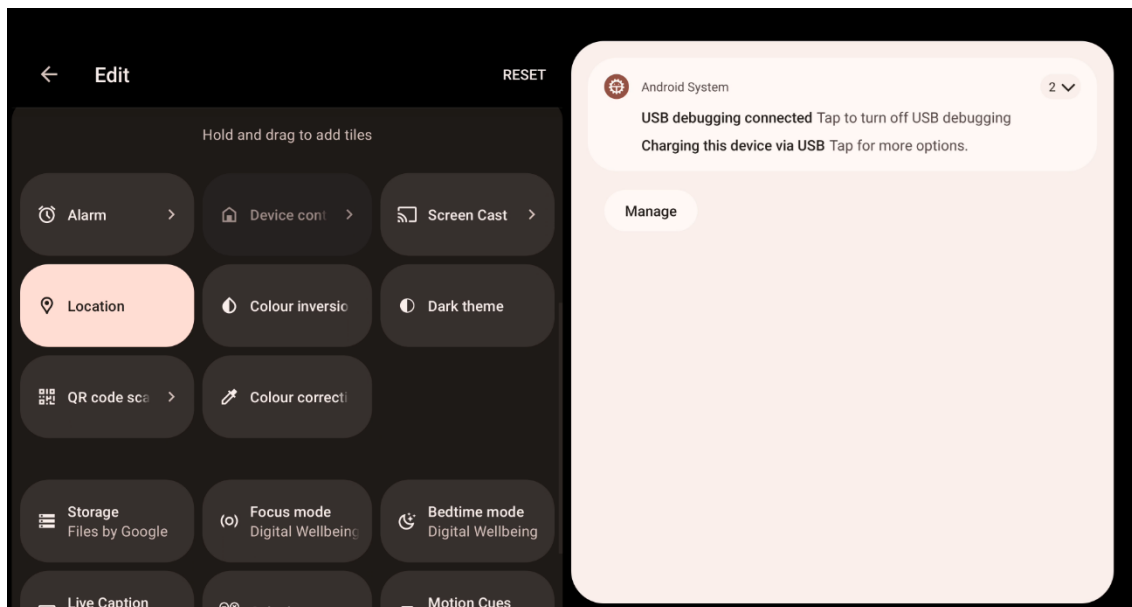

Por defecto, sólo hay 9 ajustes rápidos disponibles para usted en este menú, sin embargo, si hace clic en el botón del lápiz, aparecerá la lista de otras opciones disponibles. Puede mantener

pulsado y arrastrar cualquier ajuste rápido a la lista superior de mosaicos de ajustes rápidos tantos como desee.

En otra parte de la pantalla, puedes ver y gestionar las notificaciones del sistema y de las aplicaciones.

## 8 Ajustes

Se puede acceder a los ajustes generales del dispositivo pulsando el icono de la aplicación Ajustes en la pantalla de inicio, en el cajón de aplicaciones o debajo del panel de ajustes rápidos.

### 8.1 Redes e Internet

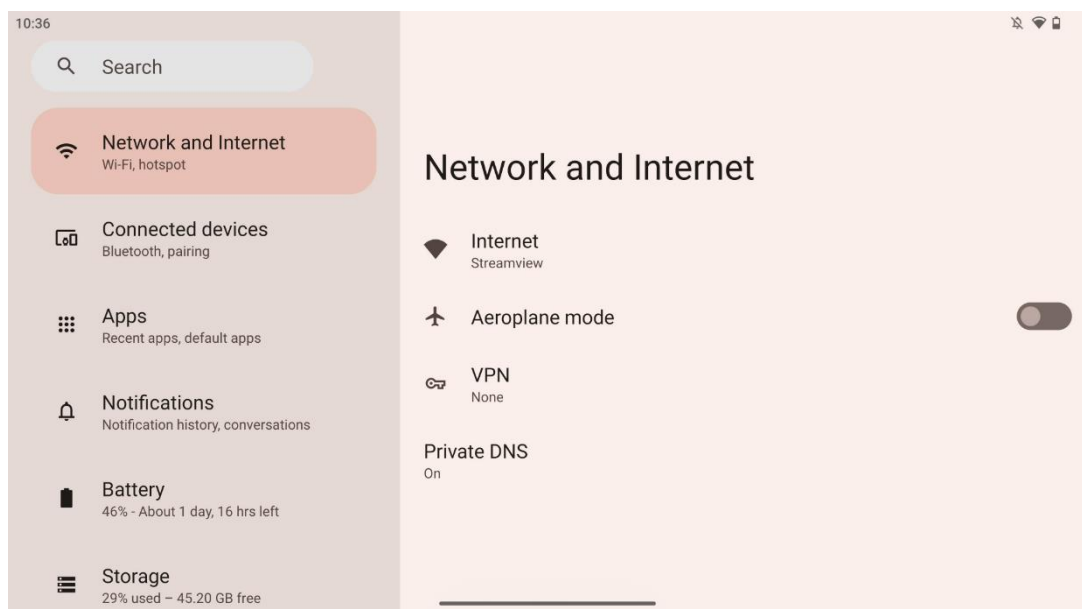

Configure los ajustes de red de su Smart Display utilizando las opciones de este menú.

Existen las siguientes opciones:

- **Wi-Fi:** Activa/desactiva la función de LAN inalámbrica (WLAN). Cuando la función WLAN esté activada, aparecerá una lista de las redes inalámbricas disponibles. Desplácese hacia abajo para ver todas las conexiones inalámbricas disponibles o haga clic en "+Añadir red" para introducir manualmente la información Wi-Fi.
- **Preferencias de red:** Activar el encendido automático cerca de redes guardadas de alta calidad, activar las notificaciones en una red pública disponible de alta calidad, instalar certificados Wi-Fi y configurar una conexión Wi-Fi directa de igual a igual con otro dispositivo.
- **Redes guardadas:** Resumen de todas las redes guardadas en tu dispositivo.
- **Uso de datos sin operador:** Resumen del uso de datos Wi-Fi general o por aplicación.

## 8.2 Dispositivos conectados

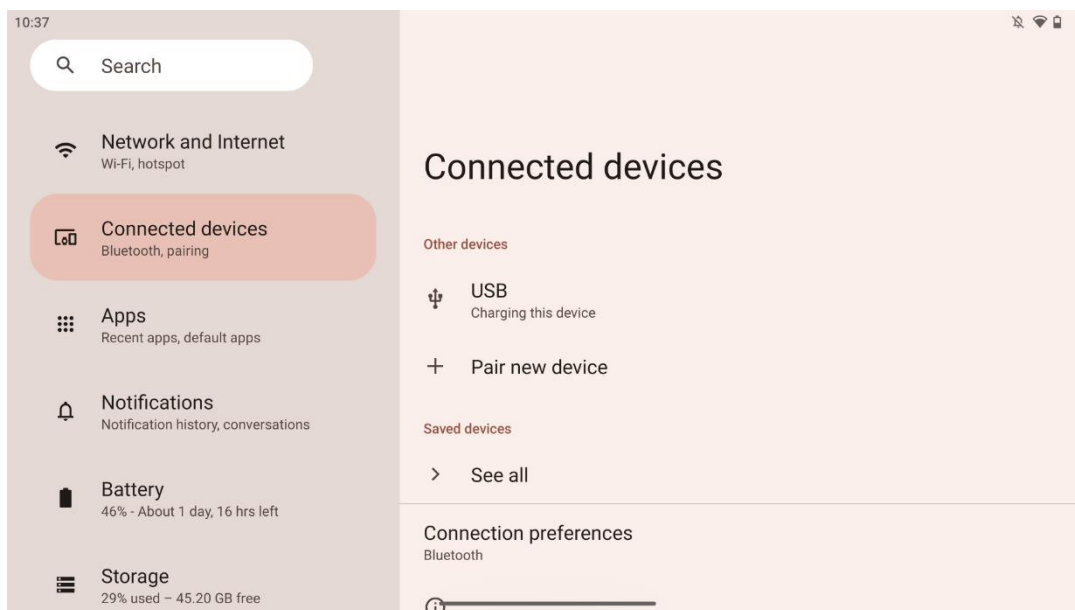

Los ajustes que aparecen en el menú dependen de las entradas conectadas a través de puertos USB o Bluetooth.

Existen las siguientes opciones:

- **Otros dispositivos:** Visión general de las entradas disponibles actualmente conectadas por puerto USB o conexión Bluetooth. Al hacer clic en los dispositivos conectados por USB o Bluetooth, puede configurar los ajustes para su respectiva conectividad. Haga clic en "Emparejar nuevo dispositivo" para iniciar el emparejamiento Bluetooth. El proceso de emparejamiento puede variar y depende del dispositivo que desee conectar.

**Nota:** Para emparejar el mando a distancia con Thomson Go Plus, haga clic en "Emparejar nuevo dispositivo" en Smart Display y mantenga pulsados los botones de fuente y configuración simultáneamente en el mando a distancia durante 3 segundos o más. El indicador luminoso del mando a distancia empezará a parpadear y aparecerá "Mando a distancia Bluetooth" en la lista de dispositivos disponibles. Al pulsarlo, aparecerá una ventana de diálogo. Pulse "Emparejar" y su mando a distancia estará conectado a Thomson Go Plus.

- **Dispositivos guardados:** Lista todos los dispositivos conectados por Bluetooth guardados anteriormente.
- **Preferencias de conexión:** Configura tus preferencias para las opciones de conectividad Bluetooth, Google Cast, impresión y Quick Share.



## 8.3 Aplicaciones

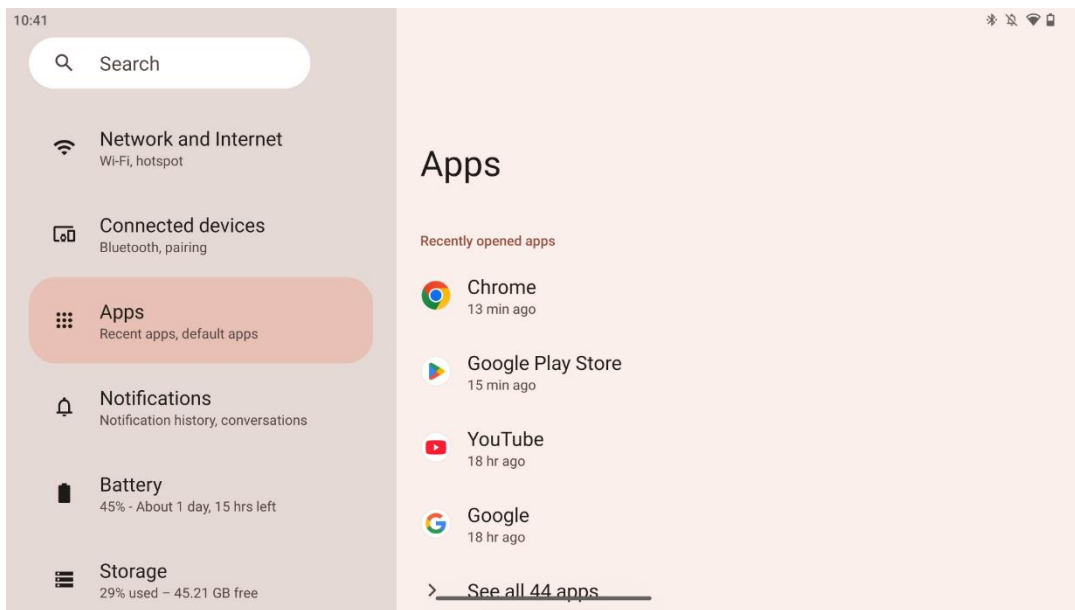

Selecciona "Aplicaciones" para ver las aplicaciones instaladas en tu televisor.

En esta pestaña puedes ver las aplicaciones usadas más recientemente, ver toda la lista de aplicaciones instaladas, configurar aplicaciones predeterminadas, ver y limitar el tiempo de pantalla y dar permisos a las aplicaciones instaladas.

## 8.4 Notificaciones

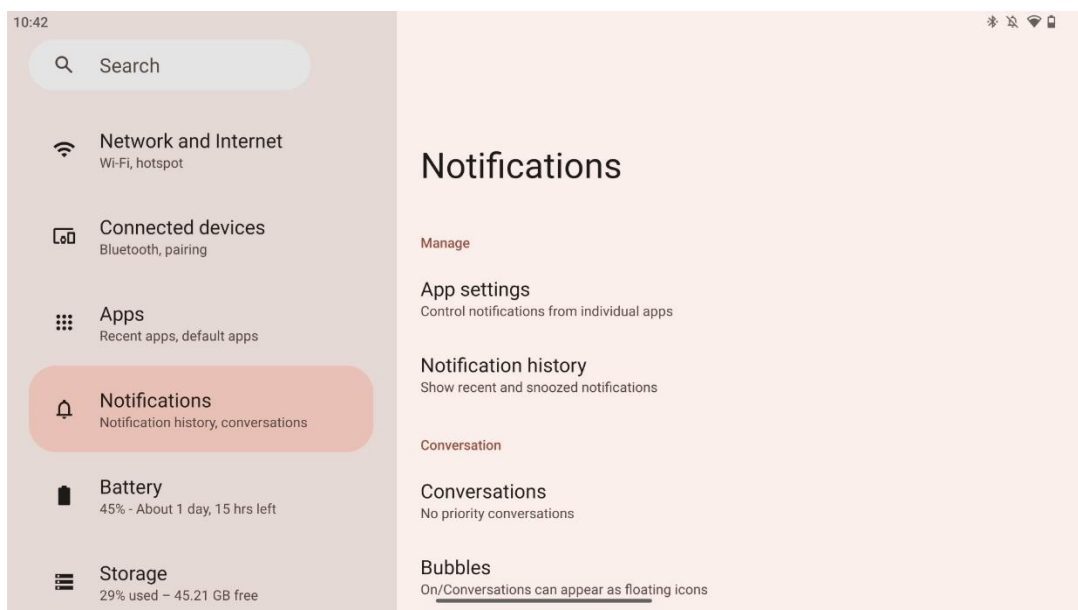

Seleccione la pestaña Notificaciones para ver los ajustes disponibles para Thomson Go Plus.

A continuación se enumeran las siguientes opciones:

- **Gestionar:** Cambia la configuración de las notificaciones de cada una de las aplicaciones instaladas en tu dispositivo y consulta el historial de notificaciones.
- **Conversación:** Configura los ajustes de notificación para las apps de comunicación.
- **Privacidad:** Configura tus preferencias de privacidad para las notificaciones del dispositivo y de las apps, las notificaciones en la pantalla de inicio y las notificaciones sensibles.
- **General:** Establece la configuración general de las notificaciones.

## 8.5 Batería

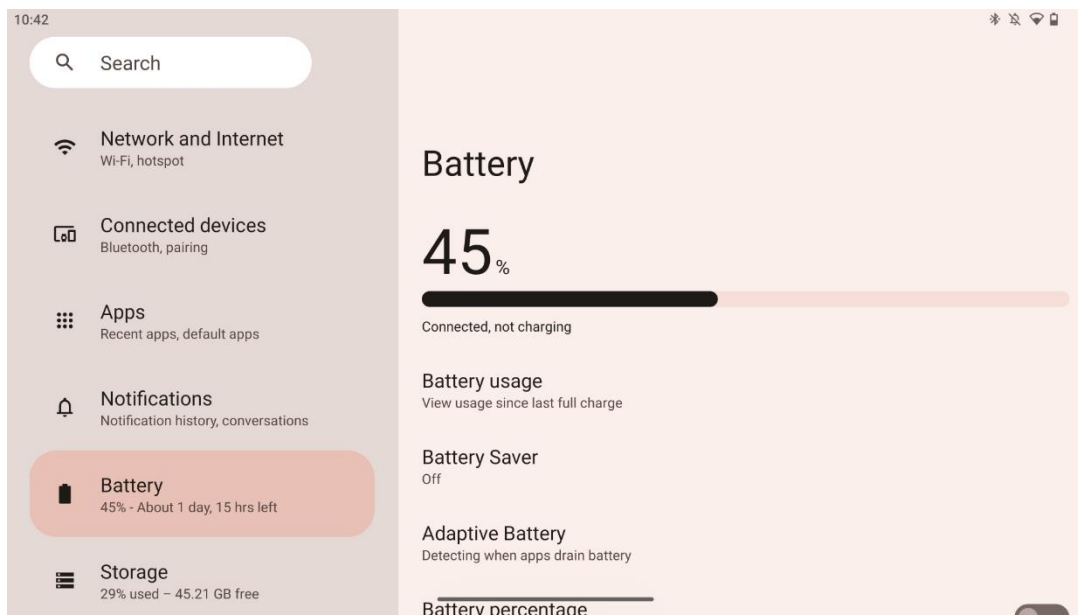

En esta pestaña de Configuración puedes ver el nivel de carga actual de la batería. Además, puedes ver la batería, activar el ahorro de batería y activar el porcentaje de batería, que se mostrará en la barra de estado. Además, puedes activar la batería adaptativa, que detecta las aplicaciones de alto consumo y optimiza el uso de la batería, para proporcionarte la longevidad adecuada y minimizar el envejecimiento de la batería.

## 8.6 Almacenamiento

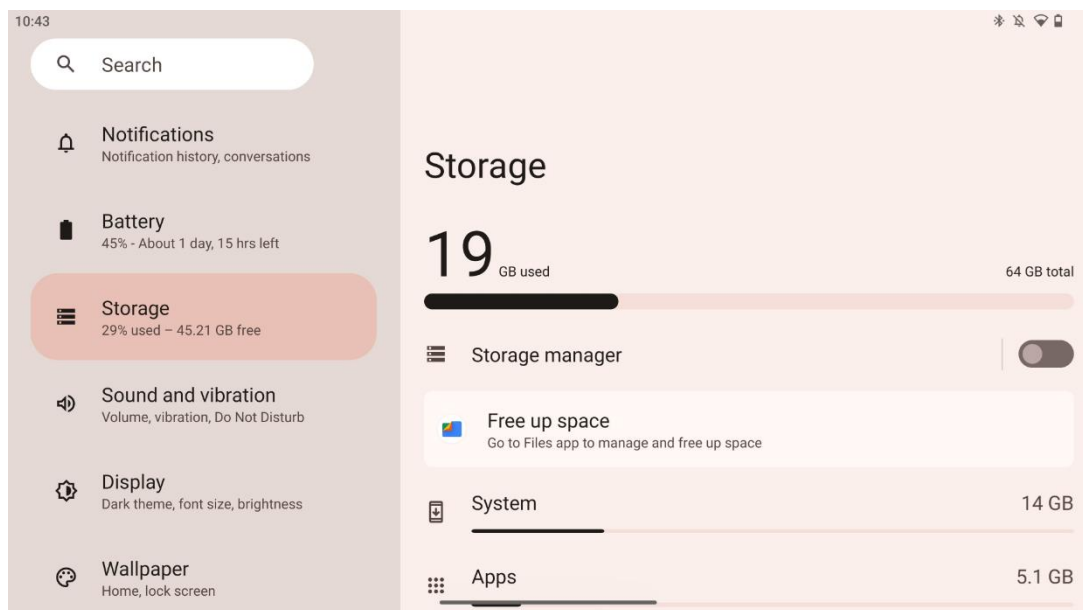

Esta pestaña de ajustes muestra el uso del almacenamiento por categorías y el volumen del espacio de almacenamiento libre. Activando "Gestor de almacenamiento", Smart Display optimizará automáticamente el almacenamiento del dispositivo forzando la detención, borrando la caché o eliminando las aplicaciones que no se hayan utilizado durante mucho tiempo. Lo mismo puede hacerse manualmente desde la pestaña "Aplicaciones" o pulsando sobre la categoría de aplicaciones en la pestaña "Almacenamiento".

## 8.7 Sonido

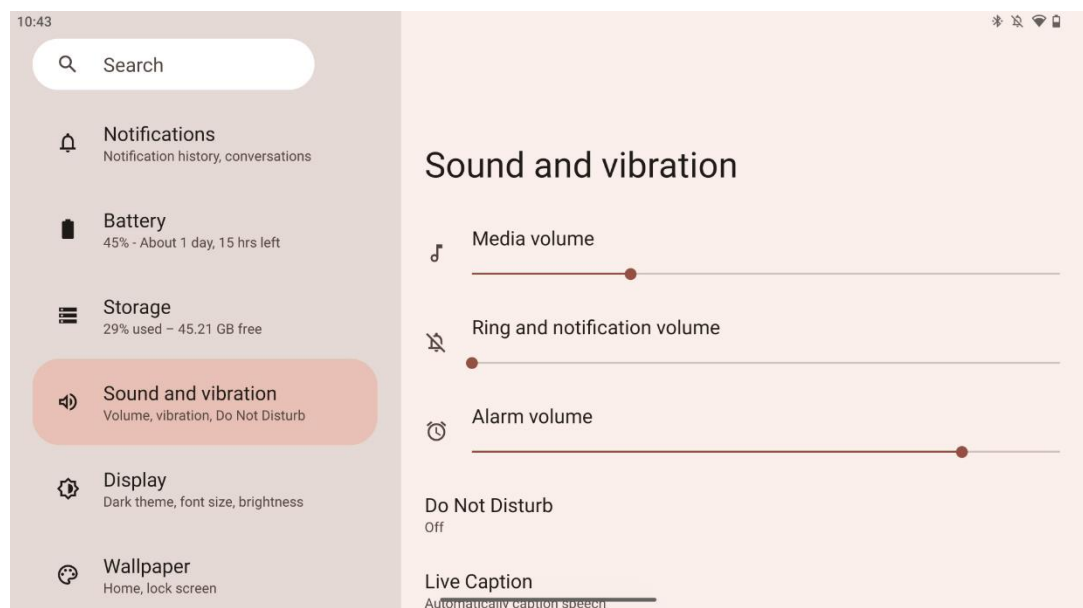

Ajuste los valores de volumen, active el modo "No molestar" y configure los subtítulos en directo. Además, puedes ajustar la reproducción multimedia en tu dispositivo en "Multimedia". También puedes elegir el sonido predeterminado de las notificaciones y la alarma.

## 8.8 Mostrar

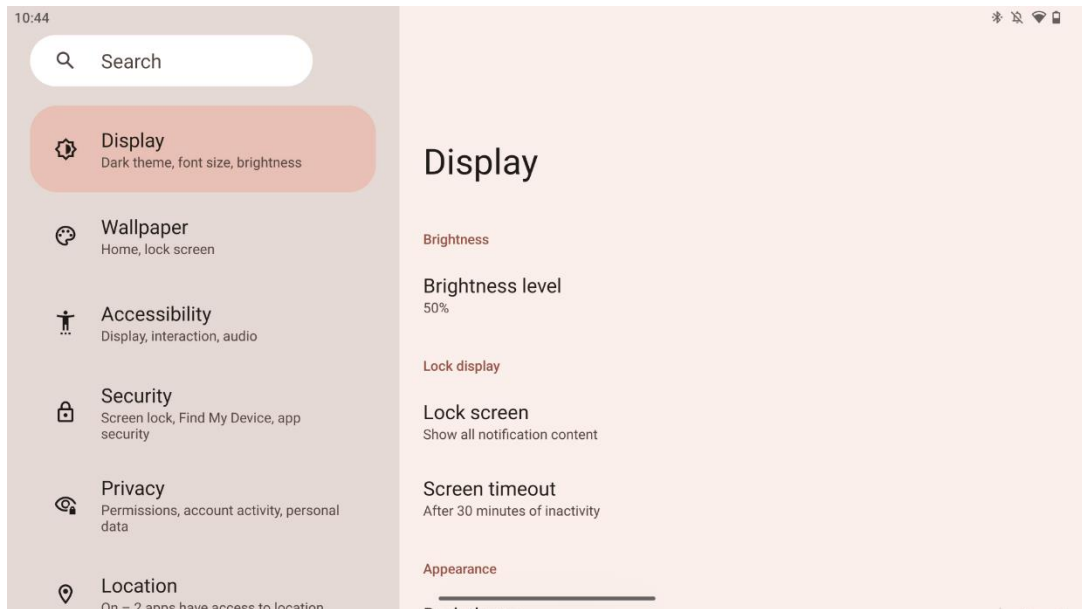

En esta pestaña puedes ajustar la configuración de la pantalla:

- **Brillo:** Ajusta el nivel de brillo del Smart Display.
- **Pantalla de bloqueo:** Configura el tiempo de espera de la pantalla y lo que se puede ver en la pantalla de bloqueo.
- **Apariencia:** Ajusta el tamaño de la pantalla y el texto, así como activa/desactiva el tema oscuro.
- **Color:** Selecciona el color predefinido.
- **Otros controles de pantalla:** Activar/desactivar la rotación automática de la pantalla, que cambia automáticamente la orientación de la pantalla de horizontal a vertical o al revés en función de la posición de la pantalla.

## 8.9 Papel pintado

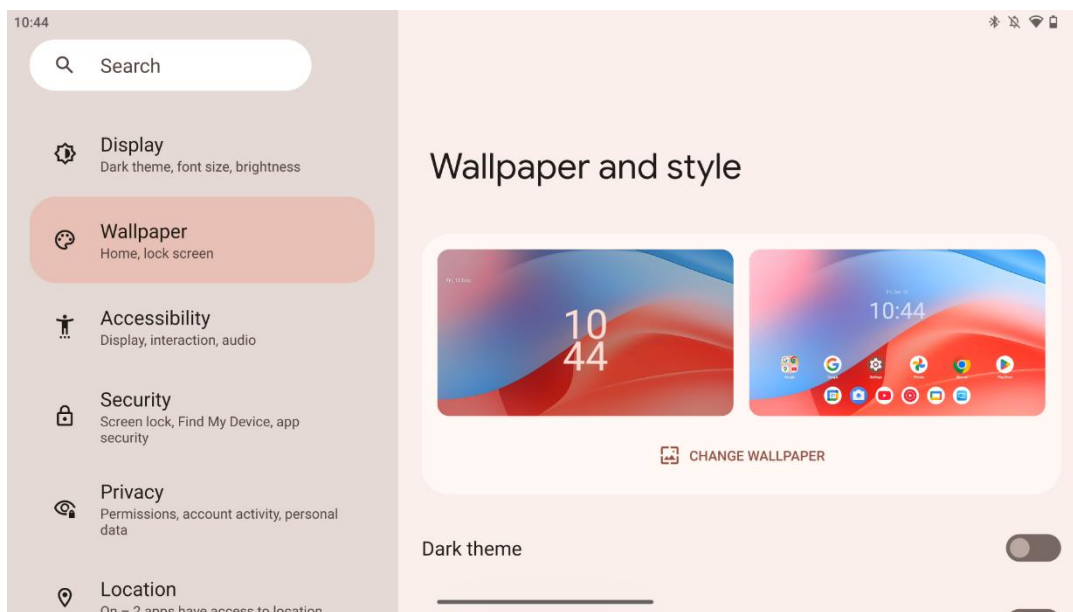

Esta parte del menú de ajustes te permite cambiar el fondo de pantalla en las pantallas de bloqueo y de inicio, activar/desactivar el tema oscuro y los iconos temáticos.

## 8.10 Accesibilidad

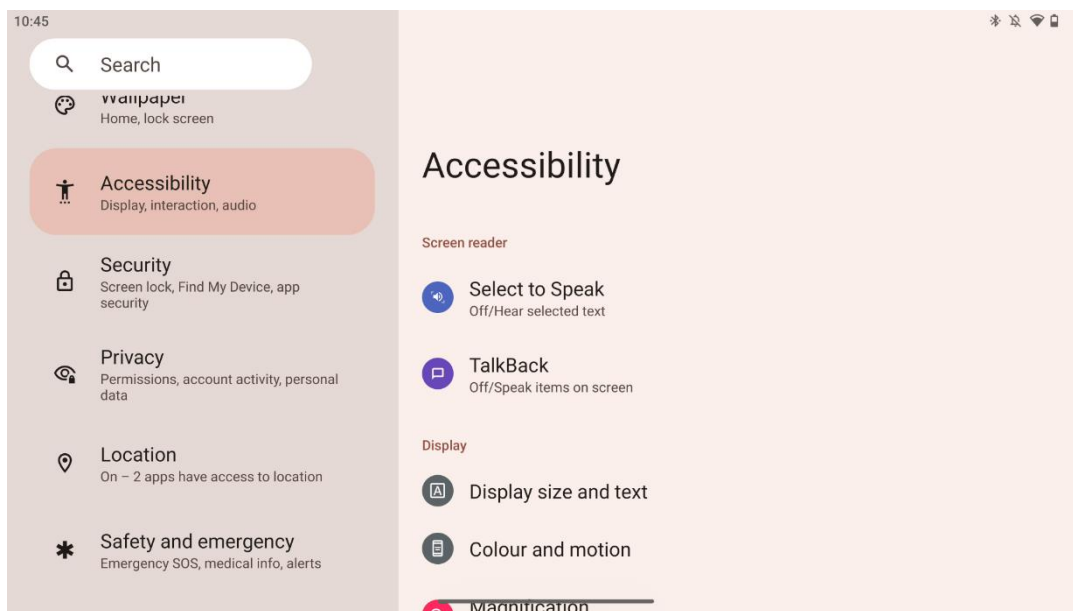

Existen diversas opciones de accesibilidad para personas con problemas visuales o auditivos:

- **Lector de pantalla**
  - **Seleccionar para hablar:** Toca elementos concretos de la pantalla para oír cómo se leen o describen en voz alta.

- **TalkBack:** Proporciona retroalimentación hablada para que un usuario pueda utilizar este dispositivo sin mirar la pantalla. Esta función es especialmente útil para las personas que tienen dificultades para ver la pantalla.
- **Mostrar**
  - **Tamaño de pantalla y texto:** Ajusta la fuente y el tamaño de visualización, activa/desactiva la negrita y el texto de alto contraste.
  - **Color y movimiento:** Activa/desactiva la inversión de color y el tema oscuro. También puede programar la aplicación del tema oscuro. Además, puedes activar/desactivar la corrección de color y un acceso directo para ello. Además, aquí puedes activar/desactivar "Eliminar animaciones", que reduce el movimiento en la pantalla y hace que el puntero del ratón sea más perceptible.
  - **Ampliación:** Amplía rápidamente la pantalla para agrandar el contenido y ajusta la configuración de la ampliación.
- **Controles de interacción**
  - **Menú de accesibilidad:** Este menú ofrece un amplio menú en pantalla para controlar el Smart Display. Puedes bloquear el dispositivo, controlar el volumen y el brillo, hacer capturas de pantalla, etc.
  - **Controles de tiempo:** Ajusta el tiempo y los retardos de gestos y acciones.
  - **Controles del sistema:** Activa/desactiva la rotación automática de la pantalla y seleccionar la navegación del sistema.
- **Leyendas**
  - **Subtítulos en directo:** Detecta el habla en tu dispositivo y genera subtítulos automáticamente.
  - **Preferencias de subtítulos:** Activa o desactiva los subtítulos y personaliza el tamaño y el estilo de los mismos para facilitar su lectura.
- **Audio**
  - **Audiodescripción:** Escucha una descripción de lo que ocurre en pantalla en las películas y programas compatibles.
  - **Audífonos:** Conecta y ajusta tus audífonos.
  - **Ajuste de audio:** Activa/desactiva el audio mono y ajusta el balance de audio.

## 8.11 Seguridad

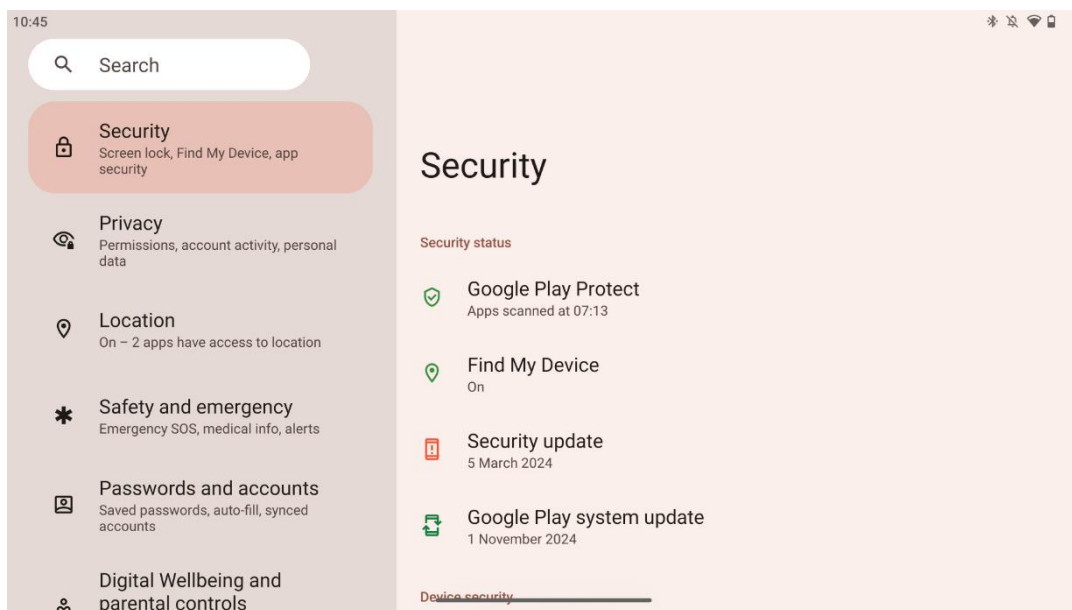

Consulta el estado de seguridad, ajusta la configuración de bloqueo de pantalla y otras opciones de seguridad.

## 8.12 Privacidad

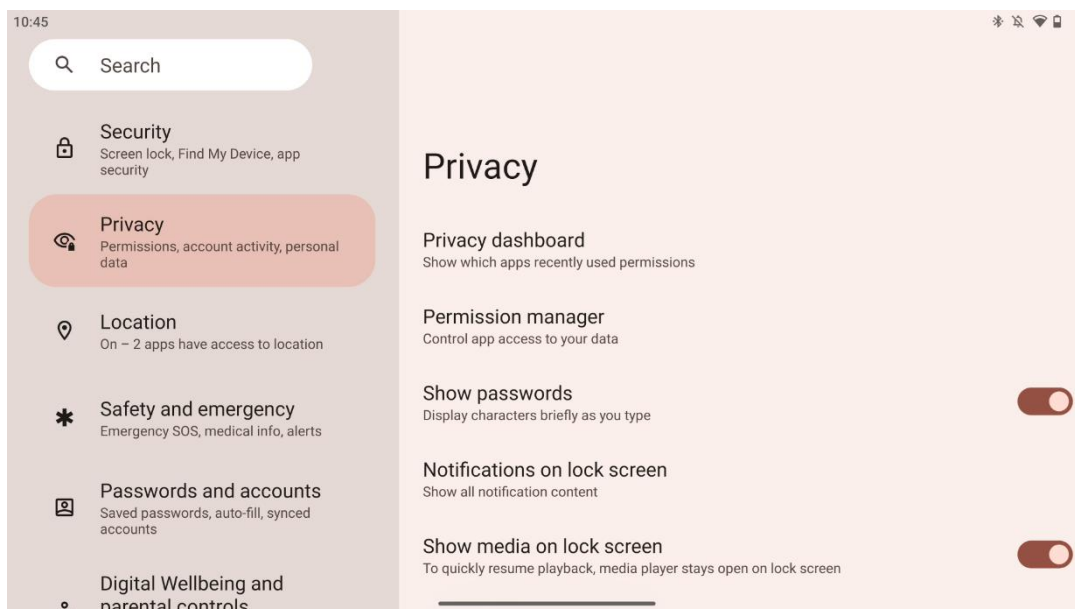

Aquí puedes comprobar los ajustes relacionados con la privacidad:

- **Panel de privacidad:** Muestra qué aplicaciones han utilizado permisos recientemente.
- **Gestor de permisos:** Controla el acceso de las apps a tus datos.
- **Mostrar contraseñas:** Activar/desactivar la visualización de todo el contenido de las notificaciones.

- **Notificaciones en la pantalla de bloqueo:** Mostrar todo el contenido de las notificaciones.
- **Mostrar contenido multimedia en la pantalla de bloqueo:** Activa/desactiva la reanudación rápida de la reproducción, es decir, que el reproductor multimedia permanezca abierto en la pantalla de bloqueo.
- **Inteligencia del sistema Android:** Obtén sugerencias basadas en las personas, aplicaciones y contenidos con los que interactúas.
- **Contenido de la aplicación:** Permite a las apps enviar contenido al sistema Android.
- **Mostrar acceso al portapapeles:** Muestra un mensaje cuando las apps accedan a texto, imágenes u otros contenidos que hayas copiado.
- **Servicio de autorrelleno de Google:** Contraseñas guardadas, tarjetas de crédito, direcciones.
- **Controles de actividad:** Elige las actividades y la información que permites que Google guarde.
- **Anuncios:** Gestiona la personalización de anuncios en el Smart Display.
- **Uso y diagnóstico:** Comparte datos para ayudar a mejorar Android.

## 8.13 Ubicación

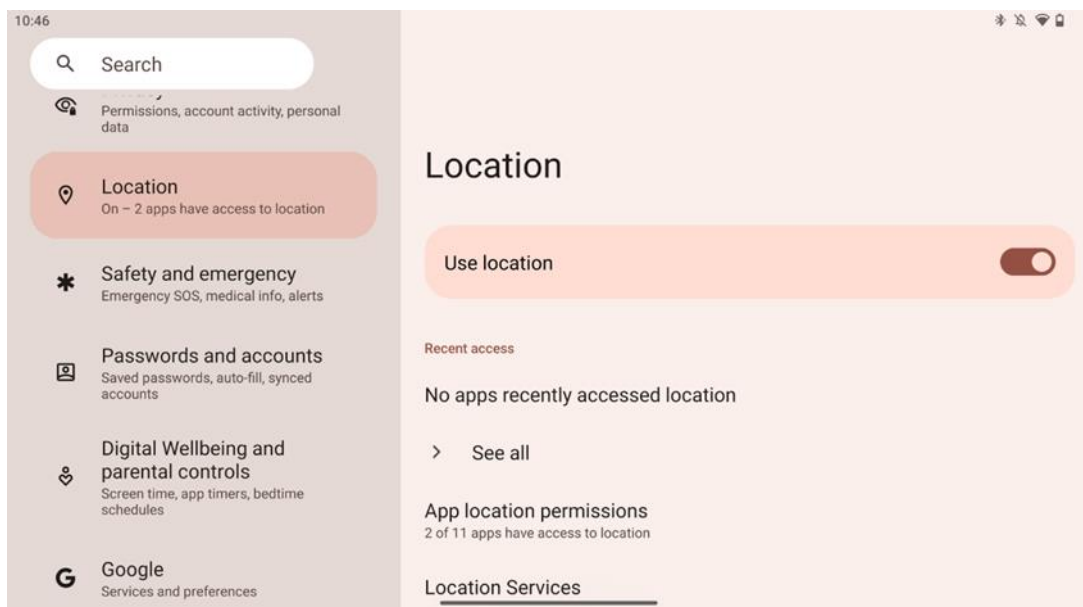

Activa o desactiva los servicios de localización en Thomson Go Plus y concede permisos a las aplicaciones para que utilicen tu ubicación exacta. Cuando la precisión de la ubicación está activada, las aplicaciones y los servicios obtienen una ubicación más precisa. Para ello, Google procesa periódicamente información sobre los sensores del dispositivo y las señales inalámbricas de su dispositivo para obtener ubicaciones de señales inalámbricas. Estos datos se utilizan sin identificarle para mejorar la precisión de la ubicación y los servicios basados en la ubicación, así como para mejorar, proporcionar y mantener los servicios de Google en función de los intereses legítimos de Google y de terceros para satisfacer las necesidades de los usuarios.



## 8.14 Seguridad y emergencias

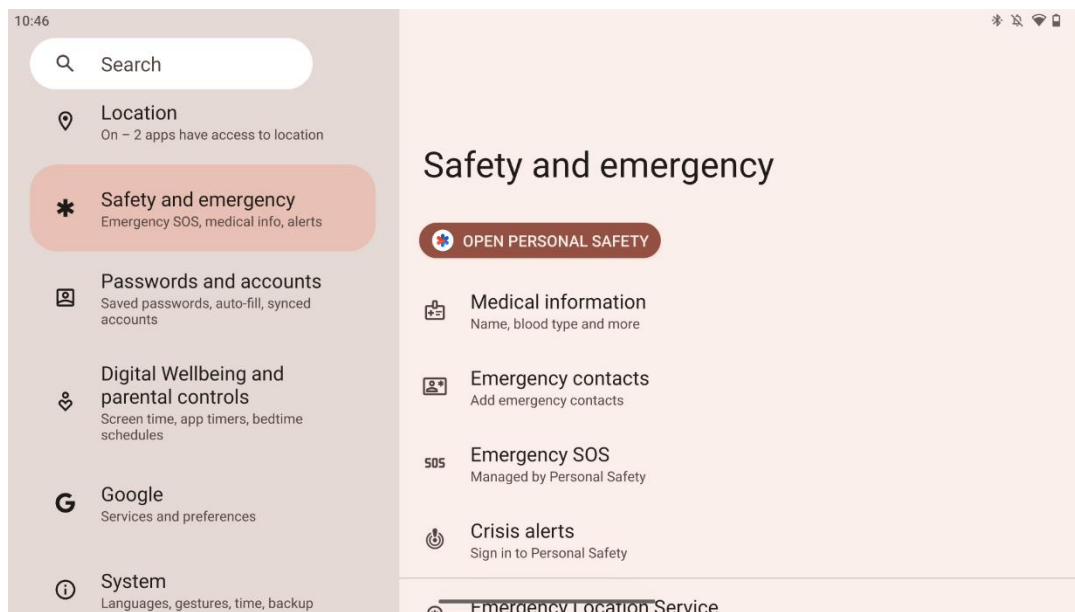

La pestaña Seguridad y emergencia de Thomson Go Plus es una función centralizada en los ajustes del dispositivo diseñada para ayudar a los usuarios a prepararse para emergencias y acceder a herramientas de seguridad fundamentales.

- **Información médica**
  - Almacena datos vitales como:
    - Información médica (alergias, grupo sanguíneo, afecciones, etc.)
    - Accesible directamente desde la pantalla de bloqueo para los primeros intervinientes.
- **Contactos de emergencia**
  - Añade y gestiona contactos de emergencia.
- **SOS de emergencia**
  - Llama rápidamente a los servicios de emergencia pulsando varias veces el botón de encendido.
  - Opción de compartir tu ubicación en tiempo real y tu estado de emergencia con contactos preseleccionados.
- **Alertas de crisis**
  - Recibe notificaciones de crisis locales o mundiales, como catástrofes naturales, alertas gubernamentales, etc.
- **Servicios de localización de emergencias (ELS)**
  - Ayuda a los servicios de emergencia a encontrar tu ubicación durante una llamada o un mensaje de texto a los números de emergencia locales.
- **Alertas sísmicas**
  - Proporciona alertas tempranas sobre terremotos cercanos utilizando los datos de los sensores de tu dispositivo.

- **Alertas de rastreadores desconocidos**

- Recibe notificaciones si se detecta un rastreador desconocido cerca. Las alertas se eliminan después de 48 horas.

## 8.15 Contraseñas y cuentas

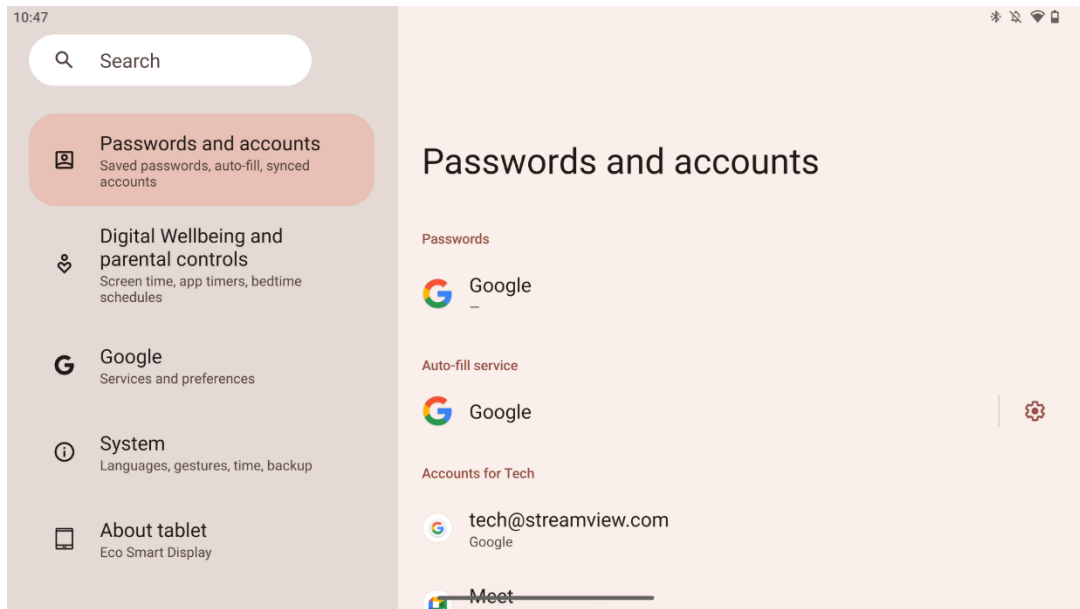

En Contraseñas y cuentas puedes añadir, ver, editar o eliminar cuentas de Google y sus contraseñas. Solo tienes que pulsar en cualquier cuenta que desees cambiar y seguir las instrucciones que aparecen en pantalla sobre cómo editarla.

Puedes activar o desactivar la sincronización automática de las aplicaciones, lo que te permite acceder a tus datos en cualquier dispositivo conectado.

## 8.16 Bienestar digital y control parental

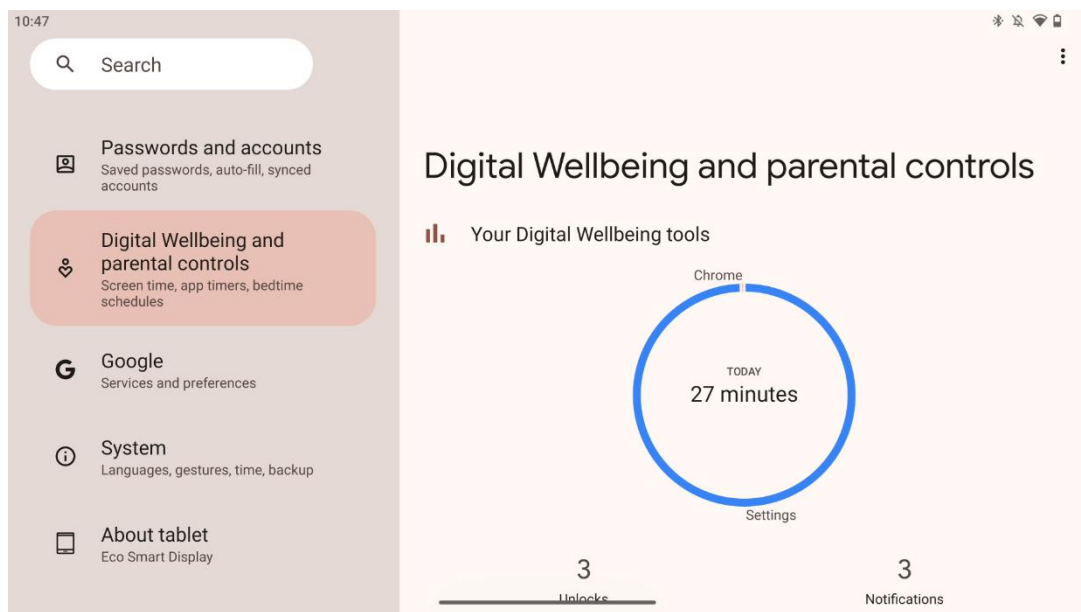

La sección Bienestar digital y control parental de los ajustes de Thomson Go Plus está diseñada para ayudar a los usuarios a gestionar el tiempo frente a la pantalla, mantener un equilibrio saludable en el uso de los dispositivos y establecer controles para los niños.

Digital Wellbeing proporciona herramientas e información para ayudarle a comprender y controlar cómo utiliza su dispositivo. Entre sus principales funciones se incluyen:

- **Cuadro de mandos**
  - Ver estadísticas detalladas de uso, incluyendo:
    - Tiempo en pantalla.
    - Uso de la aplicación.
    - Número de desbloques y notificaciones recibidas.
- **Límites de la aplicación**
  - Establece límites de tiempo para las aplicaciones.
- **Modo Noche**
  - Relájate para dormir mejor:
    - Activación del modo escala de grises.
    - Activar No molestar para silenciar las notificaciones.
  - Opción de integrarlo con su alarma o programarlo manualmente.
- **Modo de enfoque**
  - Ponga en pausa temporalmente las aplicaciones que le distraen para centrarse en sus tareas.
- **Reducir las interrupciones**
  - **Gestionar notificaciones:** configura las notificaciones según tus preferencias.
  - **No molestar:** Recibe notificaciones solo de personas y aplicaciones importantes.

## 8.17 Servicios de Google

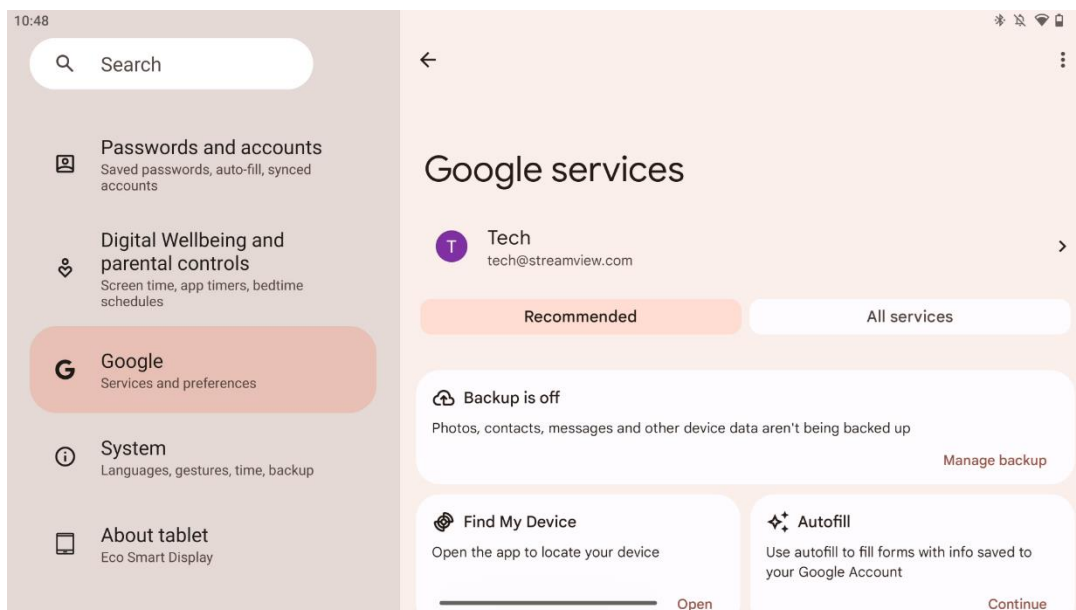

La pestaña Servicios de Google del menú Ajustes de Thomson Go Plus proporciona acceso a una serie de ajustes y herramientas relacionados con Google para gestionar tu cuenta, los servicios y las funcionalidades del dispositivo vinculadas al ecosistema de Google.

## 8.18 Sistema

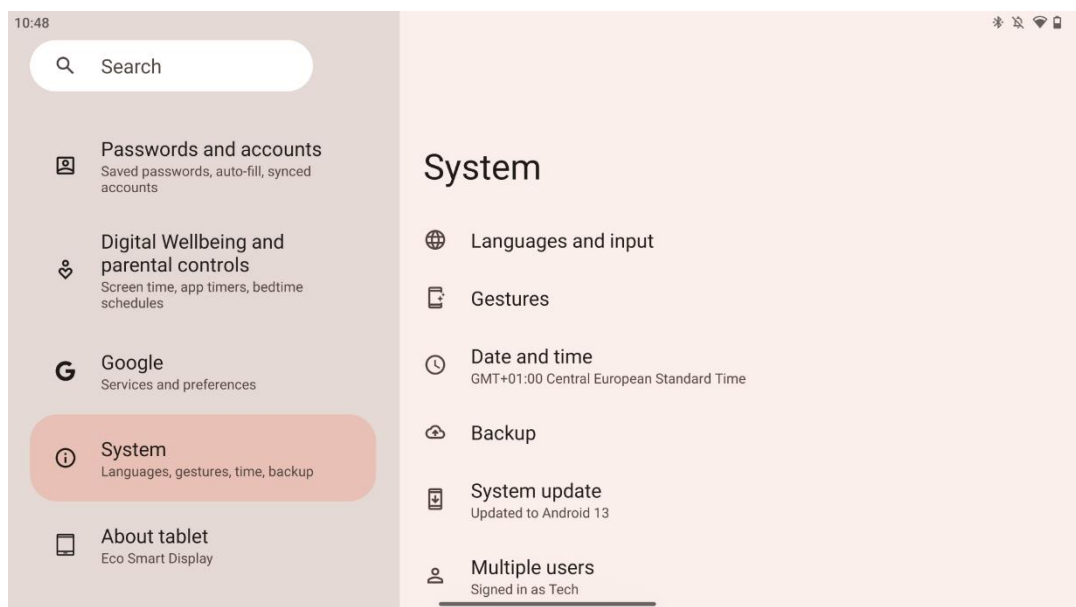

### 8.18.1 Lengua e información

#### Lengua preferida

- Idiomas: Seleccione su idioma preferido para Thomson Go Plus.

- Idiomas de las aplicaciones: Seleccione un idioma para cada aplicación instalada. El idioma de la aplicación puede diferir del idioma del sistema.

### **Teclados**

- Teclado en pantalla: Selecciona el teclado predeterminado de Google u otro teclado instalado, que están disponibles en Google Play Store.
- Teclado físico: Selecciona el teclado físico, que puede conectarse mediante cable USB o Bluetooth, y configura sus accesos directos.

### **Discurso**

- Entrada de voz: Selecciona la fuente de reconocimiento de voz y ajusta su configuración.
- Reconocimiento en el dispositivo: Ajusta la configuración para el reconocimiento de voz en el dispositivo.
- Salida de texto a voz: Selecciona el motor y el idioma preferidos, y ajusta la velocidad y el tono del habla.

### **Herramientas**

- Corrector ortográfico: activa o desactiva el corrector ortográfico, selecciona el corrector ortográfico por defecto y el idioma preferido.
- Diccionario personal: Añade palabras para utilizarlas en aplicaciones como el corrector ortográfico.
- Velocidad del puntero: Ajusta la velocidad de movimiento del puntero.

## **8.18.2 Gestos**

### **Sistema de navegación**

Selecciona el tipo de navegación preferido entre la navegación por gestos y la navegación con 3 botones. Además, puedes ajustar la sensibilidad y activar o desactivar la invocación de la aplicación de asistente digital.

### **Mantén pulsado el botón de encendido**

Selecciona una función, entre el menú de encendido y el asistente digital, y la sensibilidad para el botón de encendido pulsado y mantenido.

## **8.18.3 Fecha y hora**

El menú Configuración de Fecha y hora de Thomson Go Plus permite configurar el modo en que el dispositivo gestiona las zonas horarias, los formatos de fecha y la sincronización del reloj. Garantiza que el dispositivo muestre la fecha y hora correctas en función de sus preferencias o ubicación.

### **Ajustar la hora automáticamente**

- Ajusta automáticamente la fecha y la hora utilizando tu proveedor de red.
- Sincroniza el reloj de tu dispositivo con tu zona horaria actual.

### **Fecha**

- Ajuste manualmente la fecha actual si los ajustes automáticos están desactivados.

### **Tiempo**

- Ajuste manualmente la hora actual si no utiliza los ajustes automáticos.

### **Zona horaria automática**

- Detecta y actualiza automáticamente la zona horaria en función de tu ubicación.
- Utiliza GPS, Wi-Fi o la red móvil para obtener precisión.

### **Huso horario**

- Elija manualmente una zona horaria específica si la detección automática de zona horaria está desactivada.

### **Utilice el formato de 24 horas**

- Alterna entre el formato de 24 horas (por ejemplo, 14:30) y el formato de 12 horas con AM/PM (por ejemplo, 2:30 PM).

Garantiza que los formatos de fecha y hora coincidan con los ajustes de idioma y región seleccionados.

## **8.18.4 Copia de seguridad**

La función de copia de seguridad de Thomson Go Plus ayuda a garantizar que sus datos importantes se guardan de forma segura en su cuenta de Google. Le permite restaurar estos datos al cambiar a un nuevo dispositivo o recuperar datos tras un reinicio.

Aquí puedes ver la disponibilidad de almacenamiento en la nube para tu copia de seguridad y activar la copia de seguridad automática.

**Nota:** La copia de seguridad sólo está disponible cuando la pantalla inteligente está conectada a una red Wi-Fi.

En los detalles de la copia de seguridad, puedes seleccionar datos específicos relacionados con las aplicaciones instaladas, fotos y vídeos, ajustes del dispositivo y datos de la cuenta de Google de los que deseas hacer una copia de seguridad.

### **8.18.5 Actualización del sistema**

Al hacer clic en esta pestaña, Thomson Go Plus buscará automáticamente la última actualización disponible. Si hay una actualización disponible, aparecerá la breve descripción de la actualización solicitándole que confirme la instalación de la misma. Si no desea instalar la última actualización, ignore el mensaje y vuelva al menú anterior.

### **8.18.6 Múltiples usuarios**

En esta parte del menú, puede activar o desactivar múltiples usuarios en el Smart Display. Cuando está desactivado, solo un usuario principal puede utilizar el dispositivo. Cuando se permiten varios usuarios, se pueden añadir hasta 12 usuarios al dispositivo.

También puede añadir una cuenta de invitado. Una vez que el invitado finalice su sesión de uso y salga del modo invitado, se borrará toda la información relacionada. Puede desactivar el borrado automático de los datos del invitado.

Si activas "Añadir usuarios desde la pantalla de bloqueo", cualquiera que tenga acceso al Smart Display podrá añadir usuarios.

### **8.18.7 Restablecer opciones**

El menú Opciones de restablecimiento de Thomson Go Plus proporciona herramientas para restablecer ajustes específicos o todo el dispositivo, lo que ayuda a solucionar problemas o a preparar el teléfono para un nuevo usuario.

Las opciones disponibles son:

- Restablece los ajustes de Wi-Fi, móvil y Bluetooth.
- Restablece las preferencias de la aplicación.
- Borrar todos los datos (restablecimiento de fábrica).

Después de restablecer los ajustes de Wi-Fi, móvil, Bluetooth o las preferencias de la aplicación, tendrás que volver a introducir la información requerida o las credenciales de la cuenta.

**Nota:** Al restablecer el dispositivo a los ajustes de fábrica perderá toda la información de su dispositivo.

## 8.18.8 Acerca de

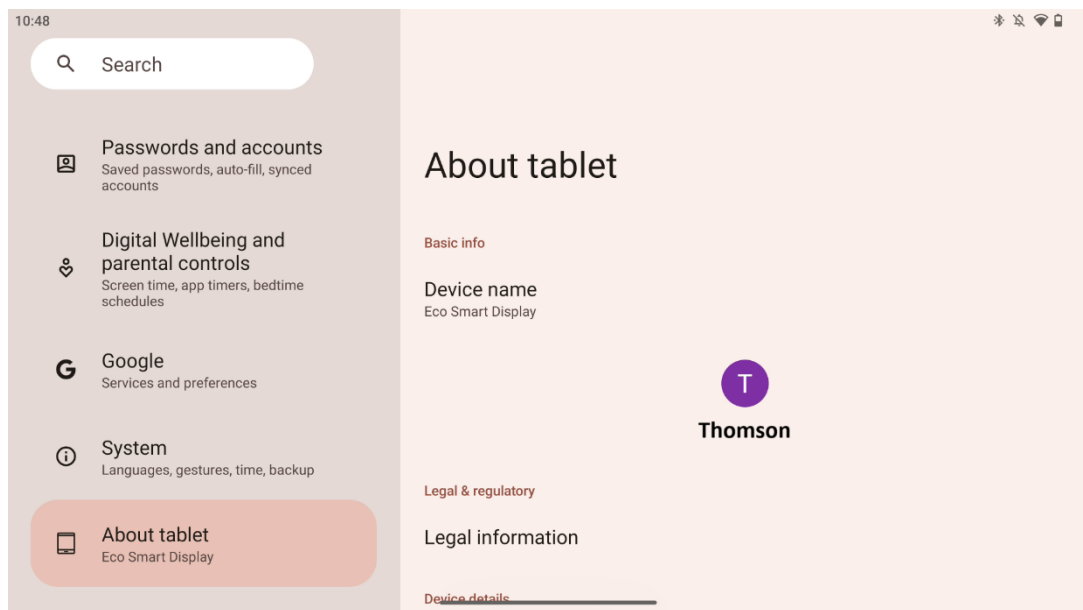

La sección Acerca de la tableta en una tableta Android proporciona información esencial sobre el hardware, el software y los detalles legales del dispositivo. Es un área centralizada para revisar las especificaciones del sistema, buscar actualizaciones y gestionar los ajustes relacionados con el dispositivo.



## 9 Solución de problemas

Síntoma	Solución
La pantalla no muestra nada, no hay sonido y el indicador no se enciende.	<p>Compruebe si el producto está encendido.</p> <p>Compruebe si el cable de alimentación está conectado.</p>
El producto se apaga de repente.	<p>posible que se agote la batería interna; conecte el cable de alimentación.</p> <p>Compruebe si la tecla [ON/OFF] de la base está en OFF posición.</p> <p>Compruebe si la función de desconexión automática está activada a la hora programada.</p> <p>Si la batería se sobrecalienta, el producto se apagará automáticamente para autoprotgerse.</p>
No hay señal cuando se conecta un dispositivo HDMI externo.	<p>Pulse la tecla [ON/OFF] para reiniciar el producto.</p> <p>Vuelva a conectar el cable HDMI.</p> <p>Cuando el producto esté encendido, reinicie el dispositivo HDMI.</p>
No hay sonido.	Ajuste el volumen a un nivel adecuado.
No se puede conectar a la red	<p>Pregunte al administrador de la red por las direcciones IP de red disponibles y otros parámetros.</p> <p>Compruebe si el cable de red está conectado normalmente.</p> <p>Consulte al proveedor de servicios de red.</p>
La red es muy lenta al reproducir vídeos en línea	<p>Por favor, actualice el ancho de banda de su red a uno mayor.</p> <p>Por favor, pruebe otras direcciones VOD para obtener mejores recursos.</p>
El producto se atasca, se bloquea o no se puede utilizar.	Pulse el botón [ON/OFF] de la base para apagarla. Reinicie después de 1-2min.

## 10 Especificaciones técnicas

32UE5M45	
Tensión de funcionamiento	100-240 V, 50-60 Hz
Especificaciones del adaptador de CC (salida)	19 V/4.74A, 90.06W
Audio (DTS HD)	no
Potencia de salida de audio	2 x 3
Consumo (W)	90
Consumo en espera (W)	< 0,5
Peso con soporte (Kg)	19.2
Dimensiones TV LxAnxAI (con soporte) (mm)	731x426x1332
Mostrar	81 cm
Resolución de pantalla	3840x2160
Información sobre la batería	Batería de iones de litio 9000mAh, 11.1V, 94.3Wh

### 10.1 Restricciones

Para uso en interiores.

### 10.2 Licencias

Sujeto a modificaciones. Como consecuencia de la continua investigación y desarrollo, las especificaciones técnicas, el diseño y la apariencia de los productos pueden cambiar. Android, Google, Google Play, Android TV, Google Cast, YouTube y otras marcas son marcas comerciales de Google LLC. Google Assistant no está disponible en determinados idiomas y países. La disponibilidad de los servicios varía según el país y el idioma. Netflix es una marca registrada de Netflix, Inc. Se requiere suscripción a Netflix. La disponibilidad de 4K Ultra HD está sujeta a tu plan de suscripción a Netflix, servicio de Internet, capacidades del dispositivo y disponibilidad de contenidos. Apple TV es una marca comercial de Apple Inc. registrada en EE. UU. y otros países y regiones. Se requiere suscripción a Disney+, consulte las condiciones en <https://www.disneyplus.com>. ©2025 Disney y sus entidades relacionadas. ©2025 Amazon.com, Inc. o sus filiales. Amazon, Prime Video y todas las marcas relacionadas son marcas comerciales de Amazon.com, Inc. o sus filiales. Se aplican tarifas de suscripción a Amazon Prime o Prime Video. Consulta [primevideo.com/terms](https://primevideo.com/terms) para más detalles. Wi-Fi es una marca registrada de Wi-Fi Alliance®. Los términos HDMI y HDMI High-Definition Multimedia Interface, y el logotipo HDMI son marcas comerciales o marcas registradas de HDMI Licensing Administrator, Inc. en Estados Unidos y otros países. Fabricado bajo licencia de Dolby Laboratories. Dolby, Dolby Audio y el símbolo de la doble D son marcas comerciales de Dolby Laboratories Licensing Corporation. Todos los derechos reservados. Todos los nombres de productos son marcas comerciales o marcas registradas de sus respectivos propietarios. ©2025 StreamView GmbH, Franz-Josefs-Kai 1, 1010 Viena, Austria, [contact@streamview.com](mailto:contact@streamview.com). Este producto ha sido fabricado y vendido bajo la responsabilidad de StreamView GmbH. THOMSON, y el logotipo THOMSON son marcas

comerciales utilizadas bajo licencia por StreamView GmbH - más información en [www.thomson-brand.com](http://www.thomson-brand.com).