

# ***THOMSON***

---

 **Google TV**



[tv.mythomson.com](https://tv.mythomson.com)



[tv.mythomson.com/  
en/Support/FAQs/](https://tv.mythomson.com/en/Support/FAQs/)

# SMART TV

## ВАЖНО

Пажљиво прочитајте ово упутство пре инсталирања и рада са ТВ-ом.

Држите овај приручник при руци за даље референце.

## Садржај

1	Безбедносне информације .....	5
1.1	Ознаке на производу.....	6
1.2	Упозорење .....	6
1.3	Упозорења о монтажи на зид .....	7
1.4	Поједностављена ЕУ декларација о усаглашености .....	8
1.5	Апликације и перформансе.....	8
1.6	Заштита података.....	8
2	Увод и постављање штанда.....	8
2.1	Распакивање и инсталација.....	8
3	ТВ дугмад и прикључци.....	10
3.1	ТВ дугме.....	10
3.2	Везе.....	11
4	Ремоте Цонтрол .....	12
5	инсталација телевизора .....	13
5.1	Подесите свој ТВ .....	13
5.2	Повежите антену и напајање.....	13
6	Почетно подешавање .....	14
6.1	Упаривање Блуетоотх даљинског управљача.....	14
6.2	Избор језика .....	15
6.4	Опција ТВ подешавања.....	16
6.4.1	Подесите Гоогле ТВ .....	17
6.4.2	Подесите основни ТВ.....	23
7	Режим тјунера.....	27
7.1	Аериал.....	27
7.2	Кабл.....	28
7.3	Сателит.....	29
7.3.1	Тип антене.....	30

8	Почетни екран .....	32
8.1	Гоогле налог .....	34
8.2	Апс .....	35
8.3	Библиотека .....	35
8.4	Гоогле ТВ претрага.....	36
8.5	Обавештења.....	37
9	Подешавања .....	38
9.1	Подесите назив уређаја.....	38
9.2	Канали и улази .....	38
9.2.1	Канали.....	39
9.2.2	Инпутс.....	42
9.3	Приказ и звук д.....	43
9.3.1	Слика .....	43
9.3.2	Звук.....	45
9.3.3	Аудио излаз .....	46
9.4	Мрежа и Интернет.....	46
9.4.1	Ви-Фи укључен/искључен .....	47
9.4.2	Изаберите доступну Ви-Фи мрежу.....	47
9.4.3	Друге опције .....	47
9.4.4	Етхернет опције .....	47
9.4.5	Други.....	48
9.5	Налози и пријављивање .....	48
9.6	Приватност .....	48
9.7	Апс.....	50
9.8	Систем.....	51
9.8.1	Приступачност .....	51
9.8.2	Абоут.....	51
9.8.3	Датум и време.....	52
9.8.4	Језик.....	52
9.8.5	Тастатура.....	52
9.8.6	Складиштење .....	52
9.8.7	Амбијентални режим.....	52

9.8.8	Снага и енергија.....	53
9.8.9	Цаст.....	54
9.8.10	Гоогле.....	54
9.8.11	Системски звуци.....	54
9.8.12	Ретаил моде.....	54
9.8.13	Поново покренути.....	54
9.9	Даљински управљач и додатна опрема.....	54
10	ММП – Мултимедијални плејер.....	55
11	ТВ УЖИВО.....	57
11.1	Канали.....	58
11.1.1	Електронски програмски водич (ЕПГ).....	58
11.1.2	Канал.....	59
11.1.3	Управљање каналима.....	59
11.2	ТВ опције.....	62
11.2.1	Извор.....	62
11.2.2	Слика.....	62
11.2.3	Екран.....	62
11.2.4	Звук.....	62
11.2.5	Повер.....	62
11.2.6	Родитељска контрола с.....	63
11.2.7	ЦИ картица.....	63
11.2.8	Напредне опције:.....	63
11.2.9	Подешавања.....	64
12	Опција листе канала.....	64
12.1	Рад канала.....	64
12.2	Изаберите тип.....	65
12.3	Додајте омиљено.....	66
13	Решавање проблема.....	67
14	Техничке спецификације.....	67
14.1	Ограничения.....	68
14.2	Лиценце.....	68

# 1 Безбедносне информације



У екстремним временским условима (олуја, муње) и дугим периодима неактивности (одлазак на одмор) искључите телевизор из електричне мреже.

Утикач за напајање се користи за искључивање телевизора из електричне мреже и стога мора остати у стању да се користи. Ако ТВ апарат није електрично искључен из електричне мреже, уређај ће и даље црпити струју за све ситуације чак и ако је ТВ у режиму приправности или искључен.

**Напомена :** Пратите упутства на екрану за рад са сродним функцијама.

**Важно :** Молимо вас да у потпуности прочитате ова упутства пре инсталирања или рада са ТВ-ом.

## УПОЗОРЕЊЕ

**Овај уређај је намењен да га користе особе (укључујући децу) које су способне/искусне да користе такав уређај без надзора, осим ако их је под надзором или инструкције о коришћењу уређаја дало лице одговорно за њихову безбедност.**

- Користите овај телевизор на надморској висини мањој од 2000 метара, на сувим локацијама иу регионима са умереном или тропском климом.
- Телевизор је намењен за употребу у домаћинству и слично, али се може користити и на јавним местима.
- За потребе вентилације, оставите најмање 10 цм слободног простора око телевизора.
- Вентилацију не треба ометати покривањем или блокирањем вентилационих отвора предметима, као што су новине, столњаци, завесе итд.
- Утикач кабла за напајање треба да буде лако доступан. Не постављајте телевизор, намештај итд. на кабл за напајање. Оштећени кабл за напајање/утикач може изазвати пожар или струјни удар. Држите кабл за напајање држећи га за утикач, немојте искључивати ТВ повлачењем кабла за напајање. Никада не додирујте кабл за напајање/утикач мокрым рукама јер то може изазвати кратак спој или струјни удар. Никада немојте правити чвор на каблу за напајање нити га везивати другим кабловима. Када је оштећен, мора се заменити, то треба да уради само квалификовано особље.
- Не излажите ТВ капању или прскању течности и не постављајте предмете напуњене течношћу, као што су вазе, шоље итд. на или преко ТВ-а (нпр. на полице изнад јединице).
- Не излажите телевизор директној сунчевој светлости и не стављајте отворени пламен као што су упаљене свеће на врху или близу телевизора.
- Не постављајте никакве изворе топлоте као што су електрични грејачи, радијатори итд. близу телевизора.

- Не постављајте ТВ на под или на нагнуте површине.
- Да бисте избегли опасност од гушења, пластичне кесе држите ван домашаја беба, деце и домаћих животиња.
- Пажљиво причврстите постоље на ТВ. Ако је постоље опремљено завртњима, затегните их чврсто да спречите да се ТВ нагне. Немојте превише затегнути завртње и правилно монтирати гуме постоља.
- Не бацајте батерије у ватру или са опасним или запаљивим материјалима.

## УПОЗОРЕЊЕ

- Батерије се не смеју излагати претераној топлоти као што је сунце, ватра или слично.
- Превелик звучни притисак из слушалица или слушалица може изазвати губитак слуха.

**ИЗНАД СВЕГА - НИКАДА никоме, а посебно деци, не дозволите да гура или удара по екрану, да гура било шта у рупе, уторе или било које друге отворе на кућишту.**

## 1.1 Ознаке на производу

Следећи симболи се користе на производу као маркер за ограничења и мере предострожности и безбедносна упутства. Свако објашњење ће се узети у обзир ако производ има само одговарајућу ознаку. Обратите пажњу на такве информације из безбедносних разлога.



Опрема класе ИИ: Овај уређај је дизајниран на такав начин да не захтева сигурносну везу са електричним уземљењем.



Ова ознака указује да овај производ не треба одлагати са другим кућним отпадом широм ЕУ. Молимо вас да га одговорно рециклирате како бисте промовисали одрживу поновну употребу материјалних ресурса. Да бисте вратили свој половни уређај, користите системе за враћање и сакупљање или контактирајте продавца код кога је производ купљен.

## 1.2 Упозорење

Немојте гутати батерију због опасности од хемијских опекотина. Овај производ или додатна опрема испоручена са производом може да садржи дугмасту батерију. Ако се батерија са дугмадима прогута, она може изазвати озбиљне унутрашње опекотине за само 2 сата и довести до смрти.

Држите нове и коришћене батерије даље од деце. Ако се одељак за батерије не затвара добро, престаните да користите производ и држите га даље од деце.

Ако мислите да су батерије прогутане или стављене у било који део тела, одмах потражите медицинску помоћ.

Телевизор може пасти и изазвати озбиљне телесне повреде или смрт. Многе повреде, посебно код деце, могу се избећи предузимањем једноставних мера предострожности као што су:

- УВЕК користите ормаре или постоља или методе монтирања које препоручује произвођач телевизора.
- УВЕК користите намештај који може безбедно да подржи телевизор.
- УВЕК пазите да телевизор не виси преко ивице носећег намештаја.
- УВЕК едукујте децу о опасностима од пењања на намештај да би дошла до телевизора или његових контрола.
- УВЕК усмеравајте каблове и каблове повезане на ваш телевизор тако да се не могу спотакнути, повући или зграбити.
- НИКАДА не постављајте телевизор на нестабилну локацију.
- НИКАДА не постављајте телевизор на висок намештај (на пример, ормариће или полице за књиге) без причвршћивања и намештаја и телевизора на одговарајући ослонац.
- НИКАДА не постављајте телевизор на тканину или друге материјале који се могу налазити између телевизора и пратећег намештаја.
- НИКАДА не постављајте предмете који би децу могли привући да се попну, као што су играчке и даљински управљачи, на телевизор или намештај на који је телевизор постављен.
- Опрема је погодна само за монтажу на висинама  $\leq 2$  м.

Ако ће постојећи телевизор бити задржан и премештен, треба применити иста разматрања као горе.

Уређаји повезани на заштитно уземљење грађевинске инсталације преко мрежног прикључка или преко других уређаја са везом на заштитно уземљење – и на телевизијски дистрибутивни систем помоћу коаксијалног кабла, могу у неким околностима створити опасност од пожара. Прикључак на телевизијски дистрибутивни систем стога мора бити обезбеђен преко уређаја који обезбеђује електричну изолацију испод одређеног фреквентног опсега (галвански изолатор).

### **1.3 Упозорења о монтажи на зид**

- Прочитајте упутства пре постављања телевизора на зид.
- Комплет за монтирање на зид је опциони. Можете га набавити од свог локалног продавца ако није испоручен уз ваш ТВ.
- Не постављајте ТВ на плафон или на нагнути зид.
- Користите наведене завртње за монтажу на зид и другу додатну опрему.

Чврсто притегните завртње за монтажу на зид како бисте спречили да ТВ падне. Немојте претерано затезати завртње.

Слике и илустрације у овом корисничком приручнику су само за референцу и могу се разликовати од стварног изгледа производа. Дизајн и спецификације производа могу се променити без претходне најаве.

## 1.4 Поједностављена ЕУ декларација о усаглашености

Овим СтреамВиев ГмбХ изјављује да је уређај типа радио опреме Смарт ТВ у складу са Директивом 2014/53/ЕУ.

## 1.5 Апликације и перформансе

Брзина преузимања зависи од ваше интернет везе. Неке апликације можда нису доступне у вашој земљи или региону. Нетфлик је доступан у одабраним земљама:

<https://help.netflix.com/node/14164> Потребно је чланство за стриминг. Више информација на [www.netflix.com](http://www.netflix.com). Доступност језика за Гоогле помоћник зависи од подршке за Гоогле гласовну претрагу.

## 1.6 Заштита података

Провајдери апликација и провајдери услуга могу прикупљати и користити техничке податке и повезане информације, укључујући, али не ограничавајући се на техничке информације о овом уређају, систему и апликативном софтверу и периферији. Они могу користити такве информације за побољшање производа или за пружање услуга или технологија које вас лично не идентификују. Поред тога, неке услуге трећих страна, које су већ обезбеђене на уређају или које сте инсталирали након куповине производа, могу захтевати регистрацију са вашим личним подацима. Неке услуге могу прикупљати личне податке без давања додатних упозорења. СтреамВиев ГмбХ се не може сматрати одговорним за могуће кршење заштите података од стране услуга трећих страна.

## 2 Увод и постављање штанда

Хвала вам што сте одабрали наш производ. Ускоро ћете уживати у свом новом телевизору. Пажљиво прочитајте ова упутства. Они садрже важне информације које ће вам помоћи да на најбољи начин искористите свој ТВ и обезбедите безбедну и исправну инсталацију и рад.

### 2.1 Распакивање и инсталација

Извадите ноге и телевизор из паковања и ставите стопала на сто или било коју другу равну површину.

- Користите раван и чврст сто или сличну равну површину која може издржати тежину телевизора.
- Не држите телевизор на екрану.
- Пазите да не изгребете или сломите телевизор.
- Стопала су означена лево и десно.



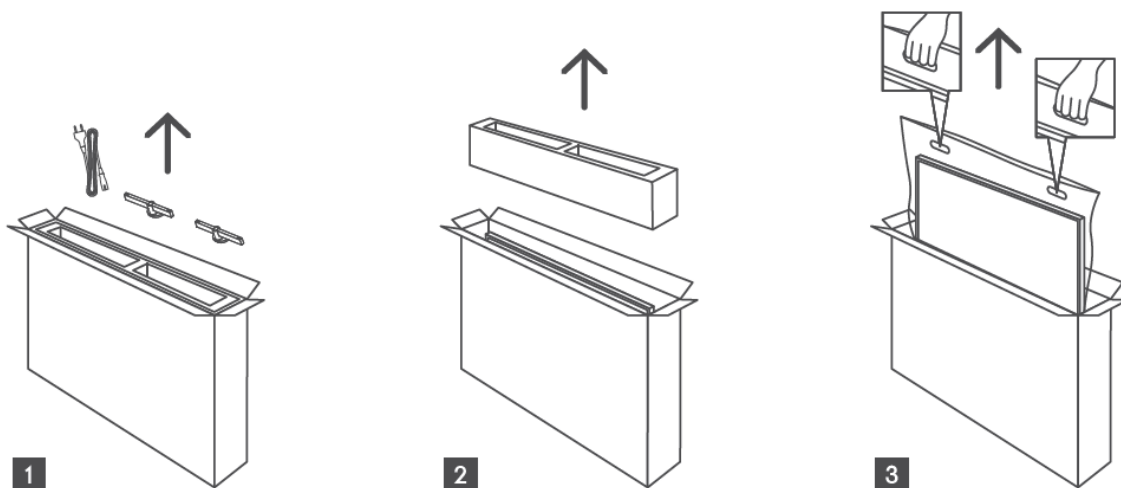

\*За моделе телевизора од 24" и 32" доступна су два различита положаја за постављање стопала.

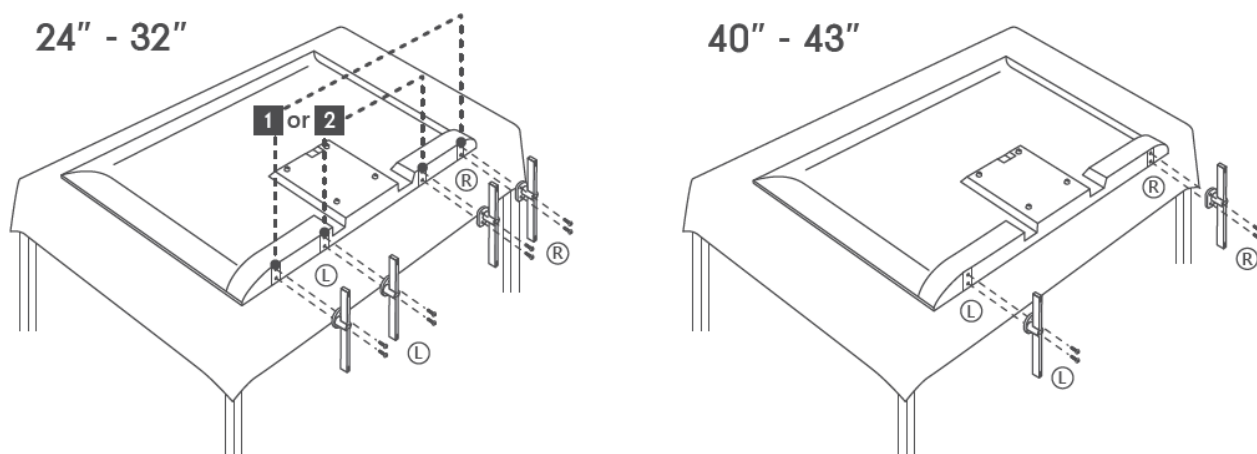

Ваш ТВ је припремљен за ВЕСА компатибилни носач за монтирање на зид. Ово се не испоручује уз ваш ТВ. Обратите се локалном продавцу да бисте купили препоручени носач за монтирање на зид.

Рупе и мерења за зид моунт уградња носача :

	Ш (мм)	В (мм)	Д (мм)	Л (мм)
<b>24"</b>	100	100	4 (M4)	6
<b>32"</b>	100	100	6 (M6)	8
<b>40"</b>	200	200	6 (M6)	8
<b>43"</b>	200	200	6 (M6)	8

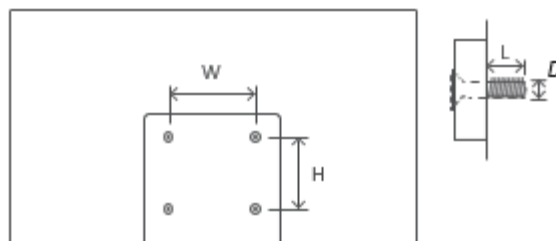

## 3 ТВ дугмад и прикључци

### Опрез:



Ако желите да повежете уређај са телевизором, уверите се да су и телевизор и уређај искључени пре него што успоставите било какву везу. Након што је веза завршена, можете укључити јединице и користити их.



Немојте додиривати или бити близу ХДМИ, УСБ терминала и спречити да електростатичко пражњење поремети ове терминале док је у УСБ режиму рада, јер ће то довести до престанка рада телевизора или до необичајеног статуса.

### Напомена:

Стварни положај и распоред прикључака могу се разликовати од модела до модела.

### 3.1 ТВ дугме

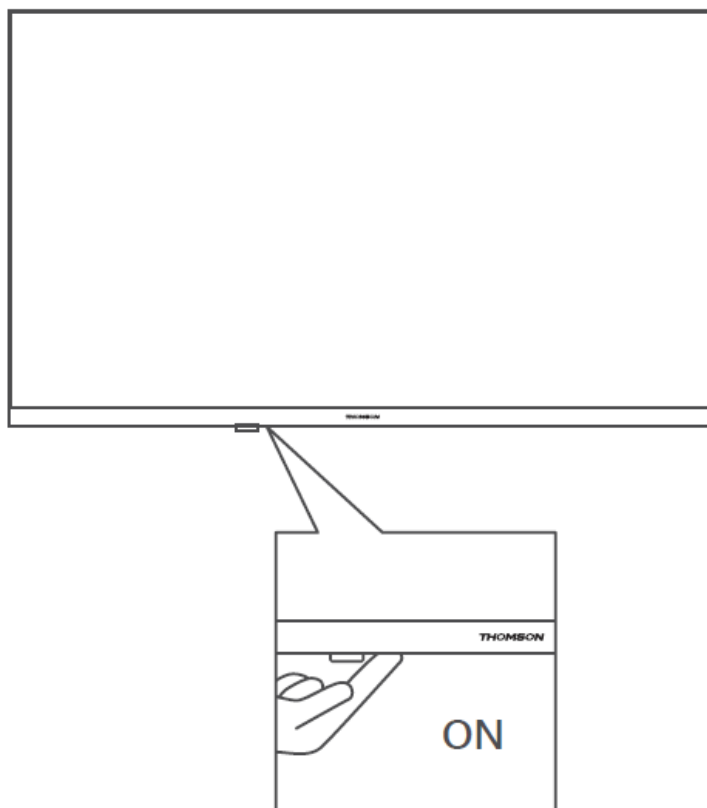

Притисните ово дугме у режиму приправности да бисте укључили/искључили ТВ.

## 3.2 Везе

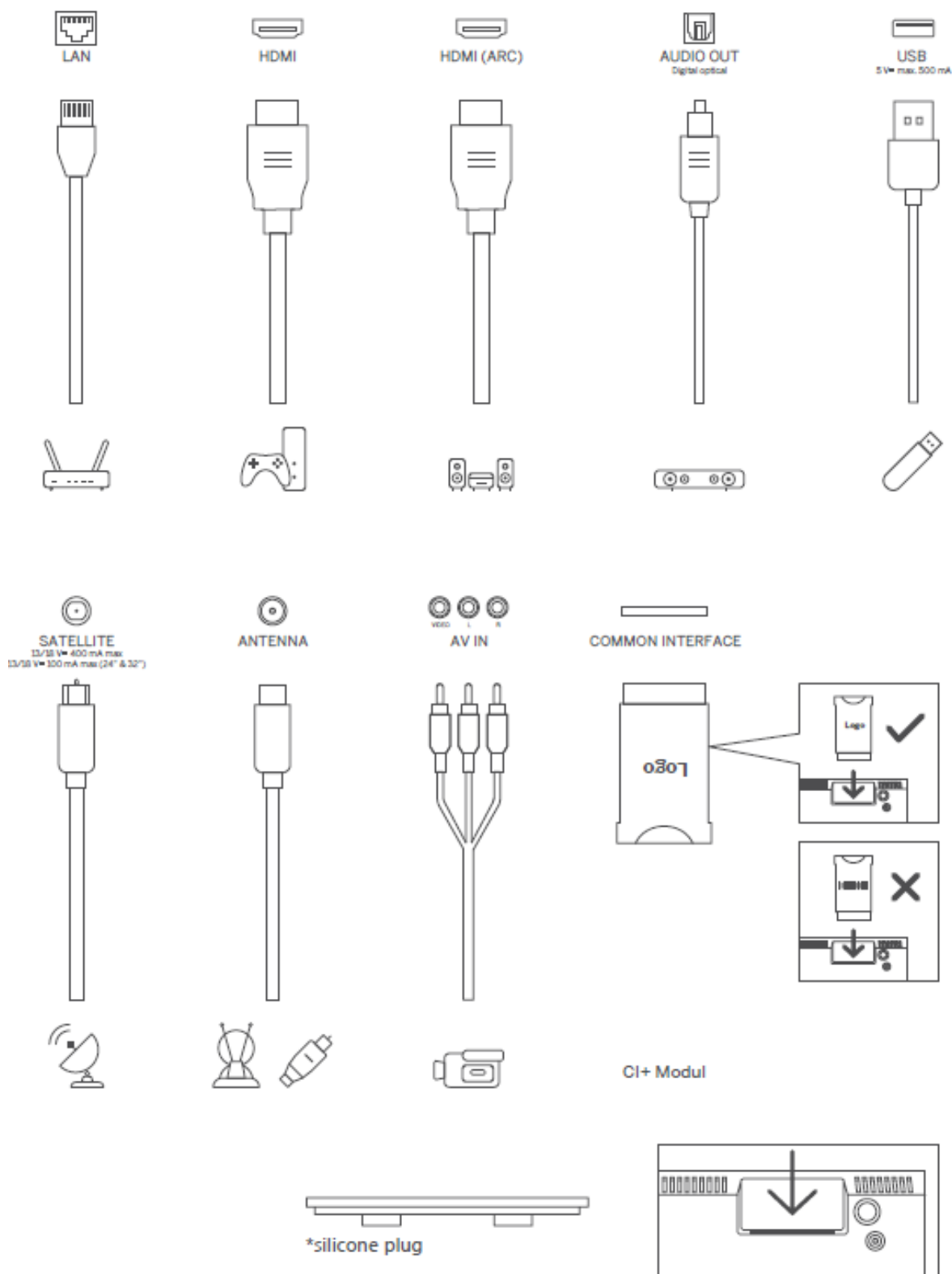

Напомена: Ако тхе модел има а ЦИ картица слот на тхе врх, а силикона плуг за тхе ЦИ картица слот може бити пронађено ин тхе торба за прибор (за модели без ЦИ картица слот, тамо је бр такве силикона утикач), молим те уметнути тхе силикона плуг инто тхе слот када се ЦИ картица не користи.

## 4 Ремоте Цонтрол

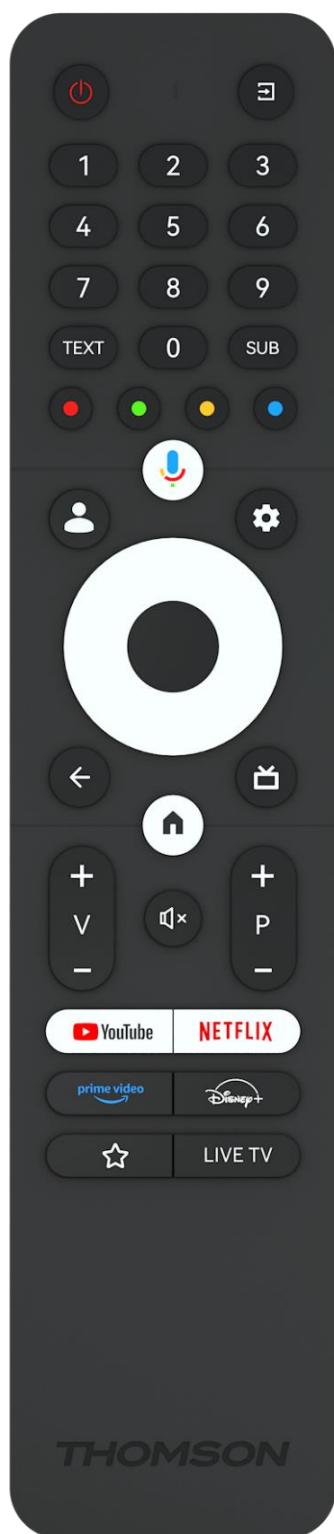

	Дугме за напајање/приправност: Брзи режим приправности / Стандби / Укључено
	Извор/улаз: Изаберите улаз за ТВ
0-9	Нумеричка дугмад: Пребаците канал у ТВ режим уживо, унесите број или слово у оквир за текст на екрану
ТЕКСТ	Отварање и затварање телетекста (где је доступно у режиму ТВ уживо)
СУБ	Укључите и искључите титлове (где су доступни)
	Дугмад у боји: Пратите упутства на екрану за функције дугмади у боји
	Микрофон: Активирајте Гоогле помоћник
	Пребацивање профила: Пребацивање између више Гоогле профила
	Подешавања: Прикажите мени за подешавања ТВ уживо (у режиму ТВ уживо), прикажите доступне опције подешавања као што су звук и слика
	Дугмад за правац: Крећите се по менијима, опцијама подешавања, померајте фокус или курсор итд. и приказују подстранице у режиму ТВ телетекста уживо када се притисне десно или лево. Пратите упутства на екрану
	ОК: Потврдите изборе, уђите у подменије, погледајте листу канала (у режиму ТВ уживо). Притисните 5 сек. да укључите/искључите позадинско осветљење даљинског управљача
	Назад/Повратак: Повратак на претходни екран менија, идите један корак уназад, затворите прозоре, затворите телетекст (у режиму ТВ телетекста уживо). Изађите из репродукције мултимедијалних датотека и вратите се на прегледни мени ММП (Мулти Меди Плаиер).
	Електронски програмски водич
	Почетна: Отворите почетни екран
+ v -	Јачина звука +/-: Контролишите јачину звука ТВ-а.
	Искључивање звука: Потпуно искључите звук на ТВ-у
+ P -	Програми +/-: Пребацивање између ТВ/радио канала. Померајте листу канала страницу по страницу када се листа канала прикаже на ТВ екрану.
	Покрените апликацију ИоуТубе
	Покрените апликацију Нетфлик
	Покрените апликацију Приме Видео
	Покрените апликацију Диснеи +
	Изаберите и подесите своје омиљене апликације за лакши приступ.
ТВ УЖИВО	Покрените апликацију Ливе ТВ

## 5 инсталација телевизора

### 5.1 Подесите свој ТВ

Стави твој ТВ на а фирма место који може да се носи са тежина оф тхе ТВ. То избегавати опасност, молим те учинити не положај ТВ близу вода или извора топлоте (таква као светлост, свећа, грејач), учинити не блок тхе вентилација ат тхе задњи део телевизора.

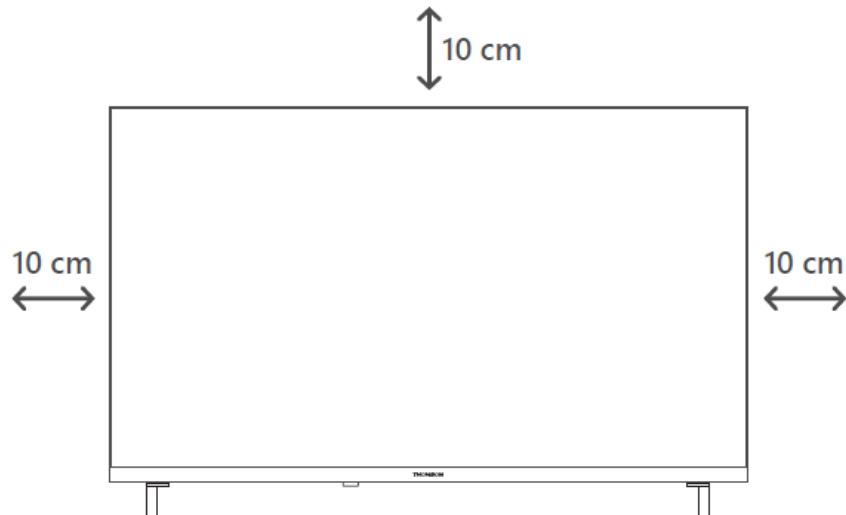

### 5.2 Повежите антену и напајање

1. Повежите антенски кабл са утичницом за антену на задњој страни телевизора.
2. Укључите кабл за напајање вашег ТВ-а (АЦ 100-240 В~ 50/60 Хз). Телевизор улази у режим приправности (црвено светло).
3. Укључите ТВ притиском на дугме за напајање на ТВ-у или дугме за напајање на даљинском управљачу.
4. У случају да сте купили модел телевизора са укљученим адаптером од 12 волти - користите десни порт за повезивање адаптера на ТВ пријемник.

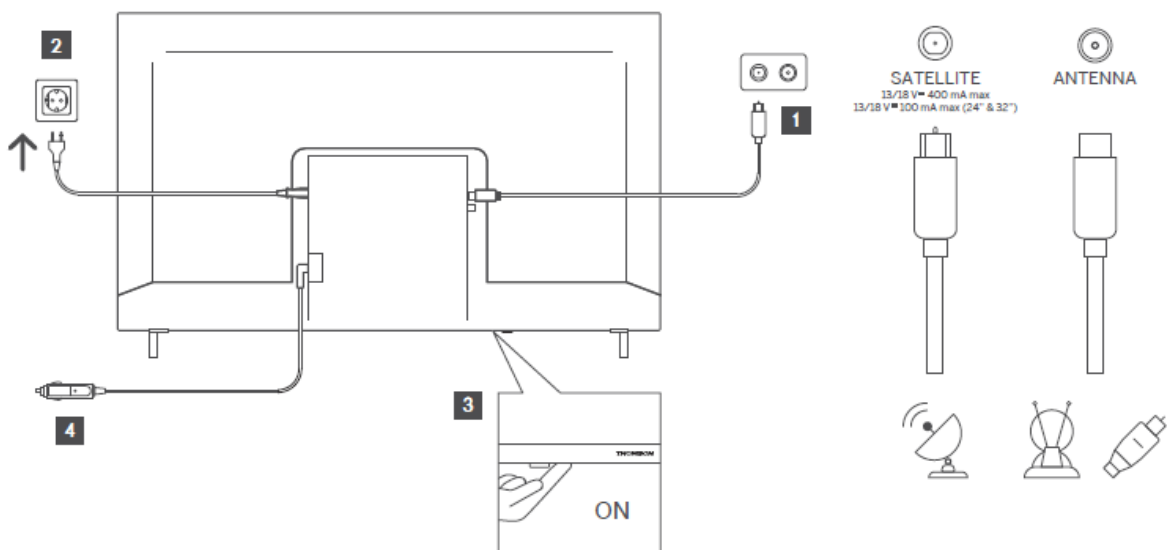

## 6 Почетно подешавање

За прво почетно подешавање, чаробњак за подешавање на екрану ће вас водити кроз подешавање ТВ-а. Пажљиво пратите упутства да бисте правилно подесили ТВ.

### 6.1 Упаривање Блуетоотх даљинског управљача

Притисните дугме **БАЦК** и **Хоме** истовремено на даљинском управљачу да бисте ушли у режим Блуетоотх упаривања. Индикаторска лампица на даљинском управљачу ће трептати када започнете процес упаривања.

Препоручујемо да завршите процес упаривања даљинског управљача. Међутим, ако ово прескочите, можете накнадно да упарите даљински управљач са телевизором у менију Подешавања > Даљински управљачи и додатна опрема.

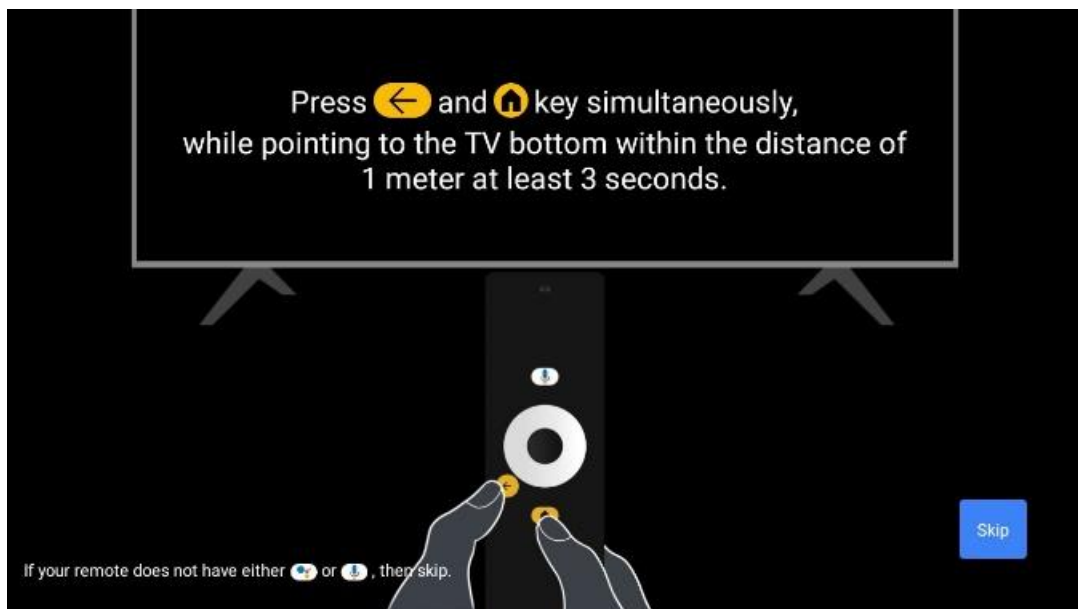

## 6.2 Избор језика

Користите дугмад са смером нагоре/надоле да изаберете системски језик, а затим притисните **ОК** за потврду.

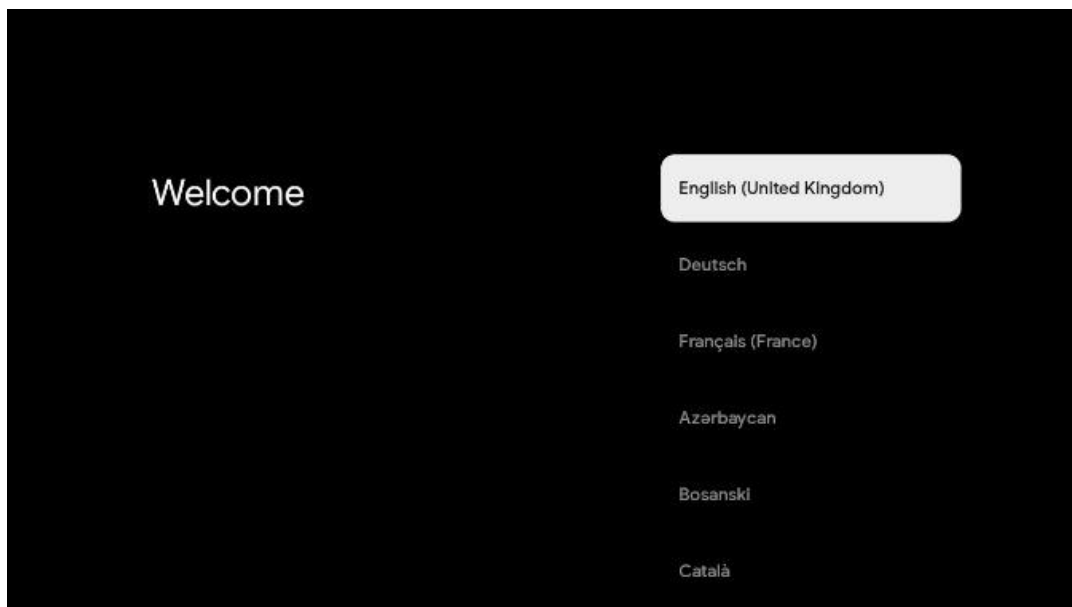

## 6.3. Избор региона или земље

Изаберите земљу у којој се налазите да бисте правилно извршили инсталацију. Ово је важно јер доступност у Гоогле Плаи продавници и процедура инсталације многих апликација зависе од географске локације (гео-локације). Због тога су одређене апликације доступне за једну земљу, а не за друге.

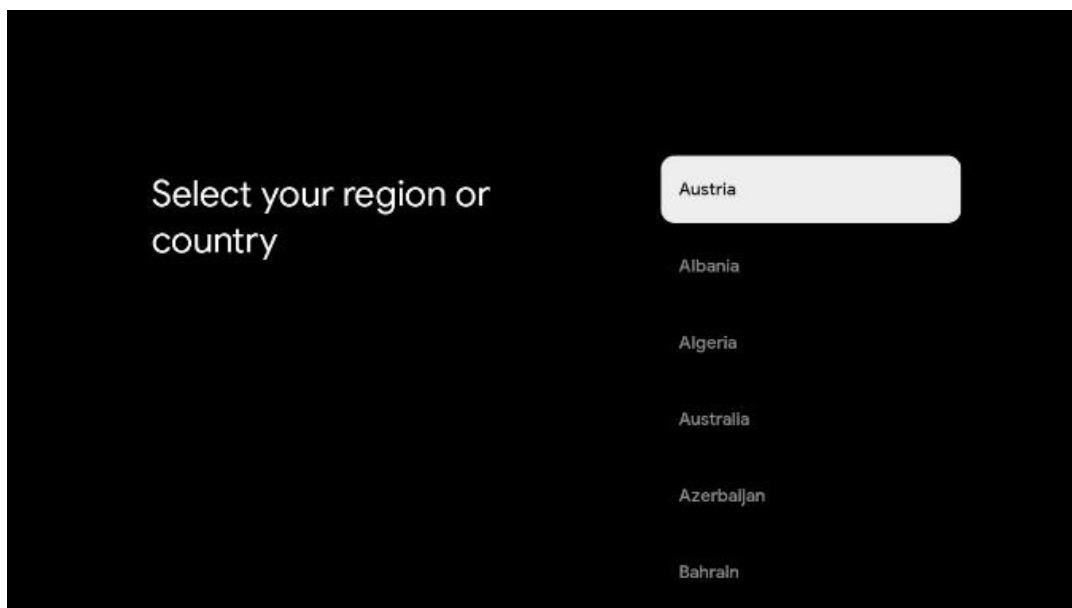

## 6.4 Опција ТВ подешавања

Користите дугмад са смером нагоре/надоле да изаберете опцију подешавања ТВ-а, а затим притисните **ОК** да потврдите.

**Напомена :** Ако изаберете Подеси Гоогле ТВ , биће вам потребан Гоогле налог да бисте наставили са инсталацијом. Можете користити постојећи Гоогле налог или креирати нови.

**Напомена :** Изаберите опцију Подеси основну ТВ ако желите да користите свој ТВ само за гледање ТВ-а или слушање радио програма преко земаљске антене, кабловске или сателитске антене и ако не желите да повежете ТВ са интернетом тако да можете гледати видео садржаје из апликација за стримовање као што су ИоуТубе или Нетфлик.

Детаљна инсталација опције Басиц ТВ описана је у поглављу менија 6.4.2.

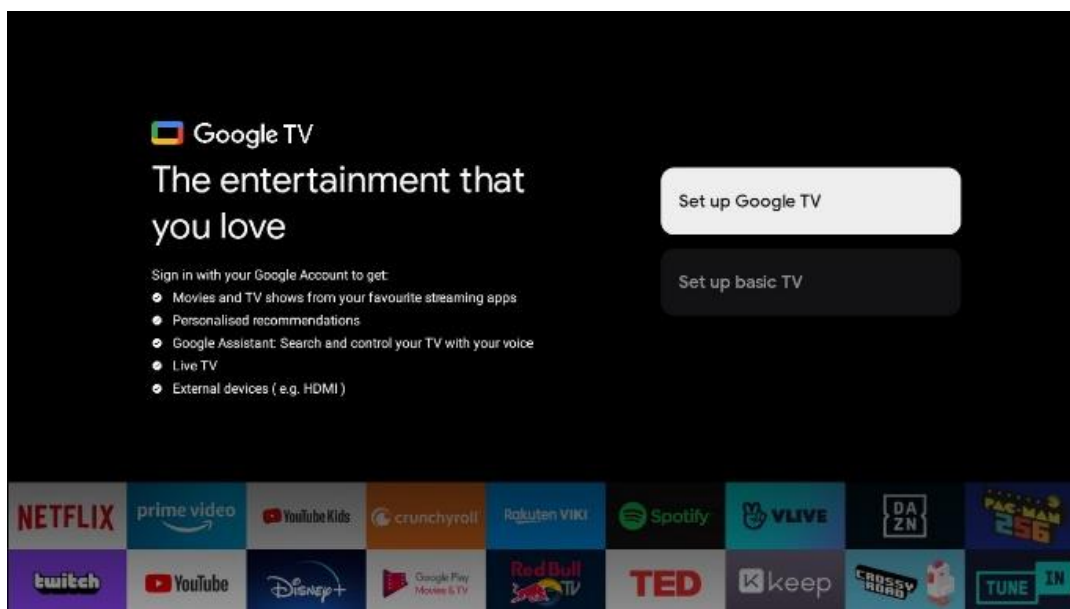



## 6.4.1 Подесите Гоогле ТВ

### 6.4.1.1 Подесите помоћу апликације Гоогле Хоме

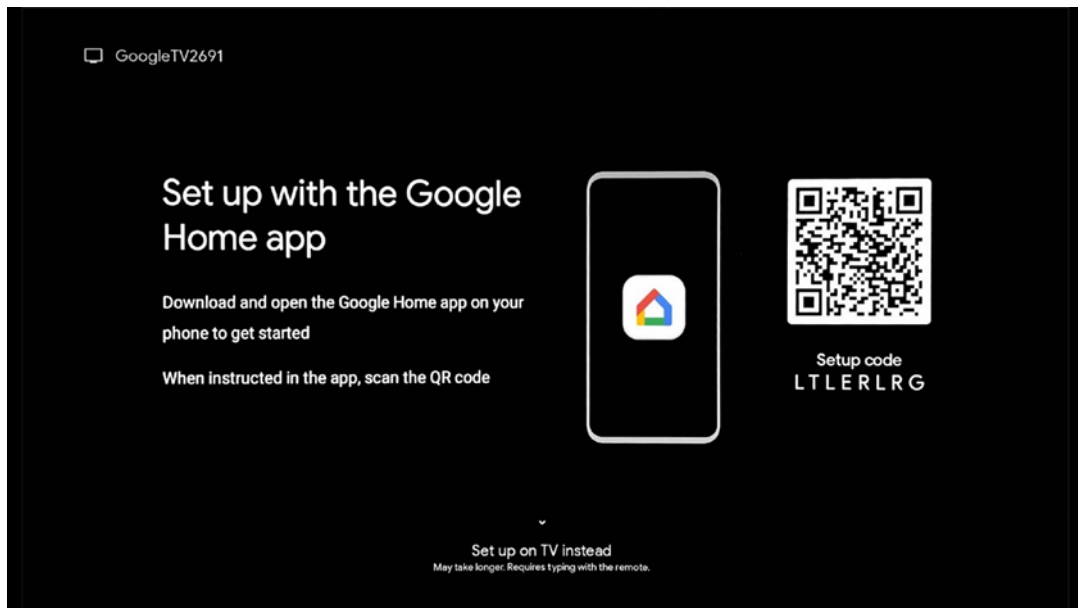

Да бисте подесили апликацију Гоогле Хоме, потребно је да имате мобилни уређај (паметни телефон или таблет) са инсталираном апликацијом Гоогле Хоме. Да бисте инсталирали апликацију Гоогле Хоме, скенирајте КР код на ТВ-у или потражите Гоогле Хоме у продавници апликација на свом мобилном уређају. Ако је апликација Гоогле Хоме већ инсталирана на вашем мобилном уређају, отворите је и пратите упутства на ТВ-у и мобилном уређају. Подешавање телевизора преко апликације Гоогле Хоме на вашем мобилном уређају не би требало да се прекида.

**Напомена:** Неки мобилни уређаји са најновијом верзијом Андроид ОС-а нису у потпуности компатибилни са инсталацијом Гоогле ТВ-а преко апликације Гоогле Хоме. Због тога препоручујемо опцију инсталације Постави на ТВ-у.

#### 6.4.1.2 Поставите на ТВ

Да бисте искористили многе предности вашег Гоогле ТВ-а, ваш ТВ мора бити повезан на Интернет. Можете повезати свој ТВ са модемом/рутером бежично преко Ви-Фи мреже или кабла.

Ваша интернет веза ће бити аутоматски откривена и приказана ако повежете ТВ са модемом/рутером директно на кабл.

Ако желите да повежете ТВ са интернетом бежично преко Ви-Фи-ја, притисните тастере са смером нагоре/надоле да бисте изабрали жељену ВЛАН мрежу, унесите лозинку и затим притисните Потврди да бисте успоставили везу. Ако изаберете Прескочи јер желите да подесите свој ТВ као основни ТВ, можете касније да конфигуришете интернет везу у менију ТВ подешавања.

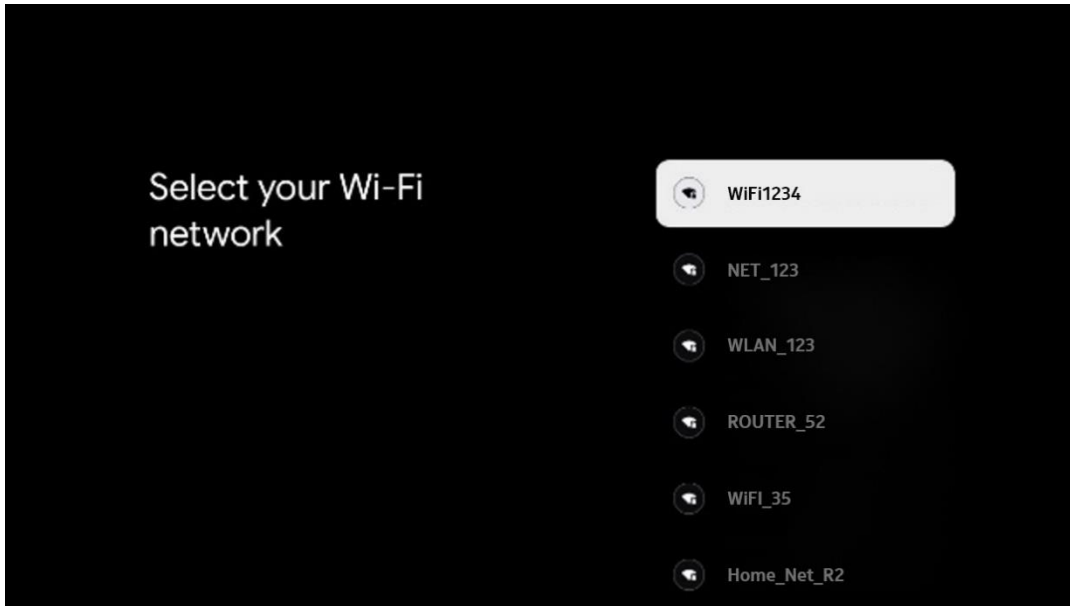

#### 6.4.1.3 Пријавите се са својим Гоогле налогом

Да бисте се пријавили са својим Гоогле налогом, унесите своју адресу е-поште и лозинку.

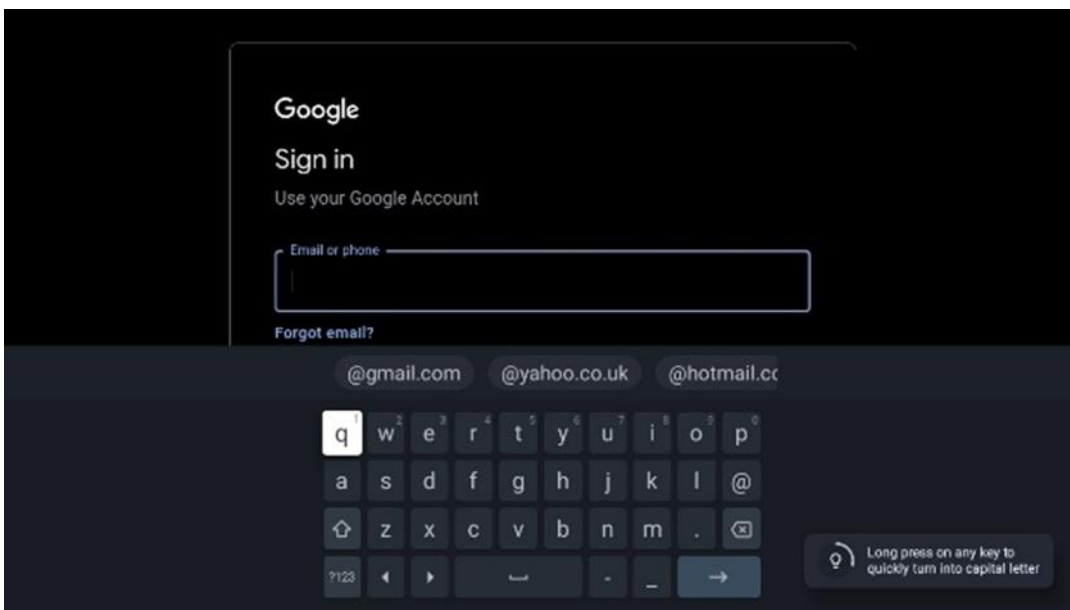

#### 6.4.1.4 Гоогле услови коришћења услуге

Пре него што наставите, одвојите време да прочитате Опште одредбе и услове, Услове коришћења игара, Политику приватности и доступне Гоогле услуге. Изјављујете да се слажете са овим услугама кликом на Прихвати.

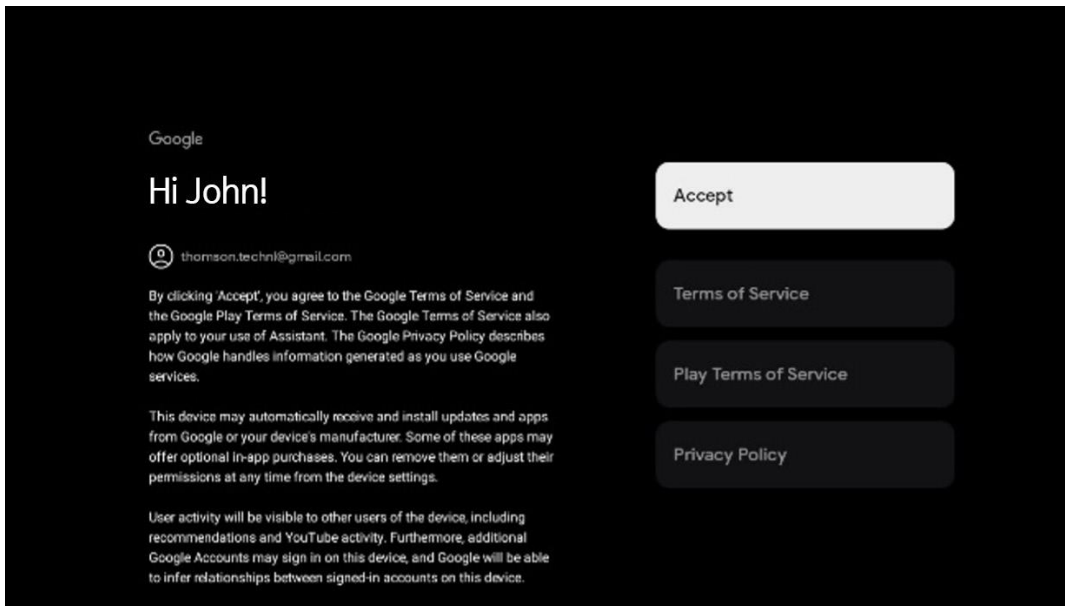

Изаберите Прихвати да бисте потврдили да ли желите да се ваша локација идентификује у Гоогле политици приватности и сагласни сте да аутоматски шаљете дијагностичке информације Гоогле-у како бисте побољшали ваше искуство на Гоогле-у.

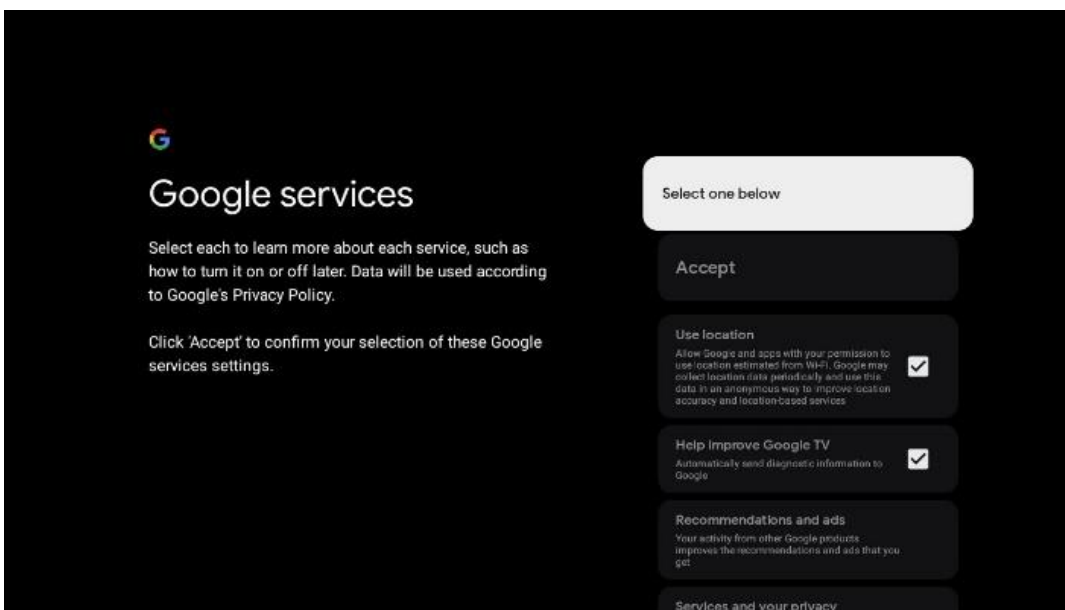

#### 6.4.1.5 Потврдите или одбијте Гоогле услуге и функције

Пажљиво прочитајте услуге и функције које нуди ваш ТВ. Ако не желите да активирате једну или више понуђених услуга, можете их одбити кликом на Не, хвала.

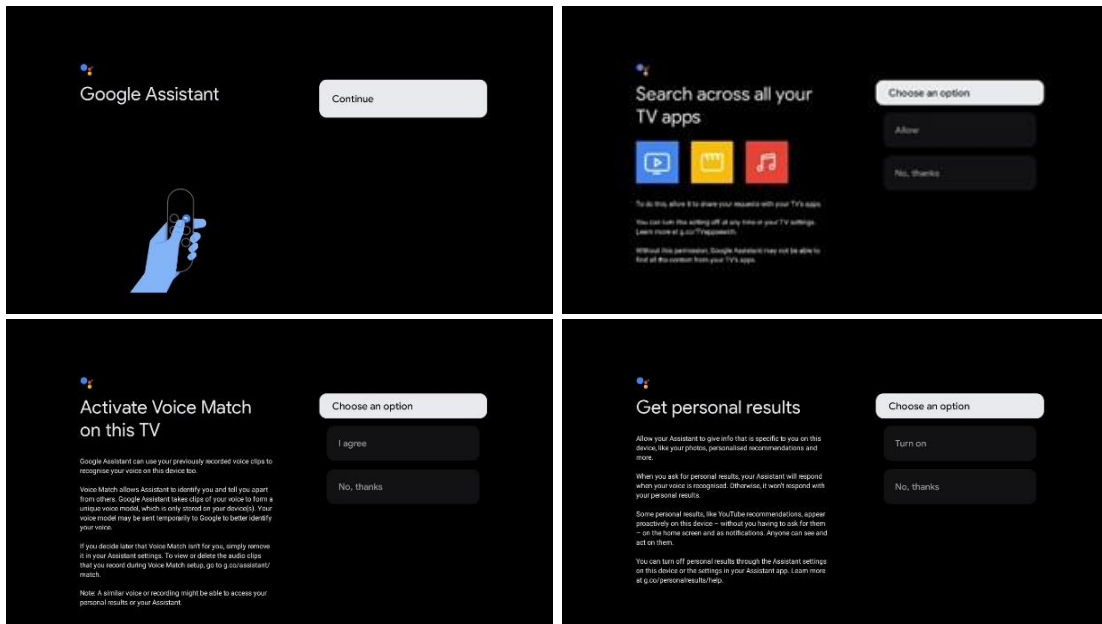

#### 6.4.1.6 Одаберите своје претплате

У овом кораку можете да изаберете које апликације за стриминг желите да аутоматски инсталирате. То могу бити апликације за које већ имате претплату или апликације које вам је предложио Гоогле.

Неке апликације су већ унапред изабране. Можете их опозвати, што значи да се неће аутоматски инсталирати током првог процеса подешавања.

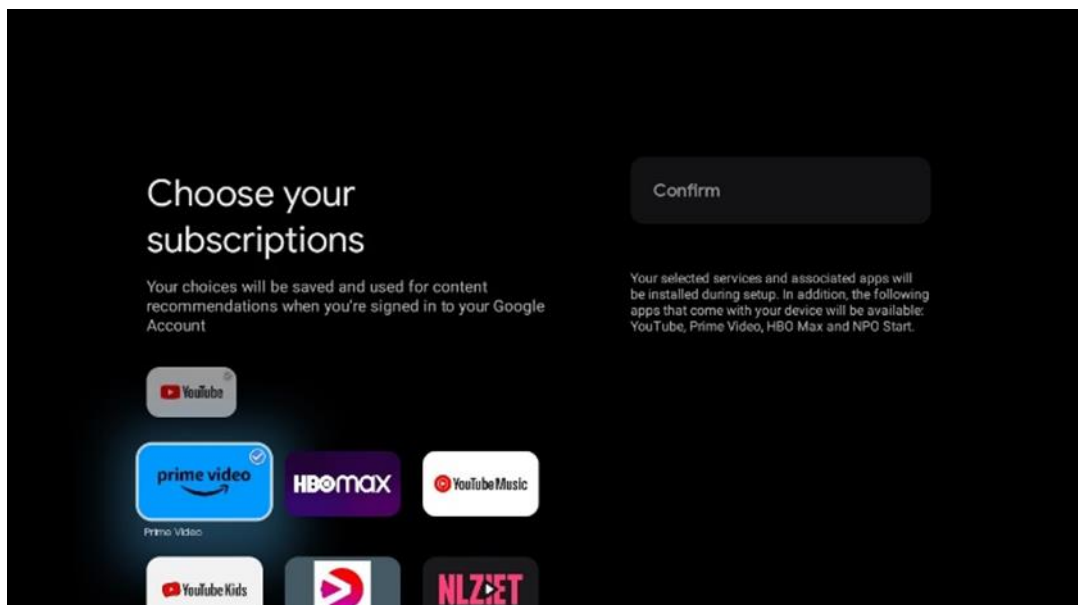

#### 6.4.1.7 Подесите лозинку

Притисните дугме **OK** да унесете своју четвороцифрену лозинку и пратите кораке на екрану. Прво ћете морати да изаберете нову лозинку, а затим да је поново потврдите. Ова

лозинка ће вам требати да бисте уређивали функције, попут родитељског надзора или да бисте ресетовали ТВ на фабричка подешавања.

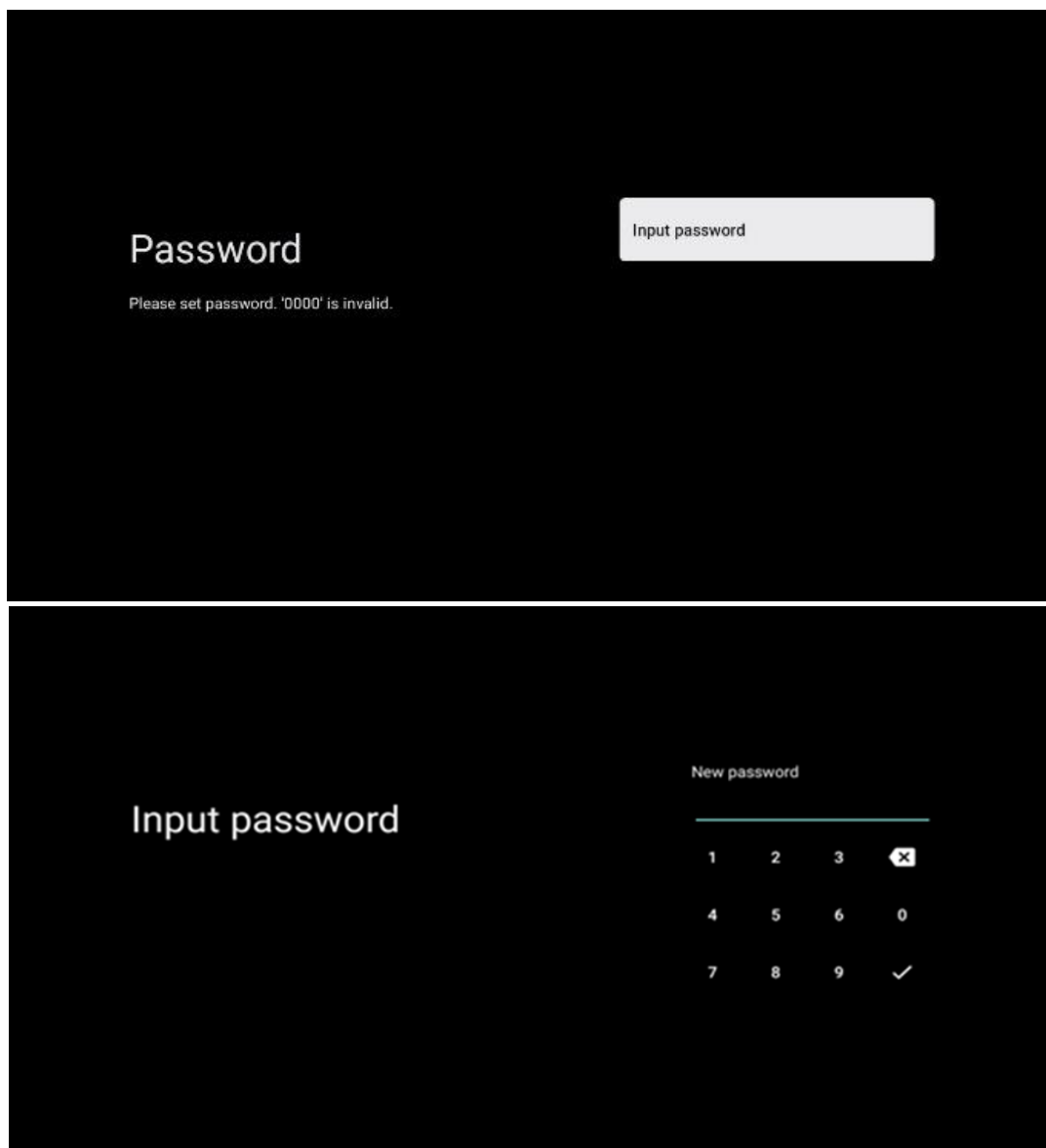

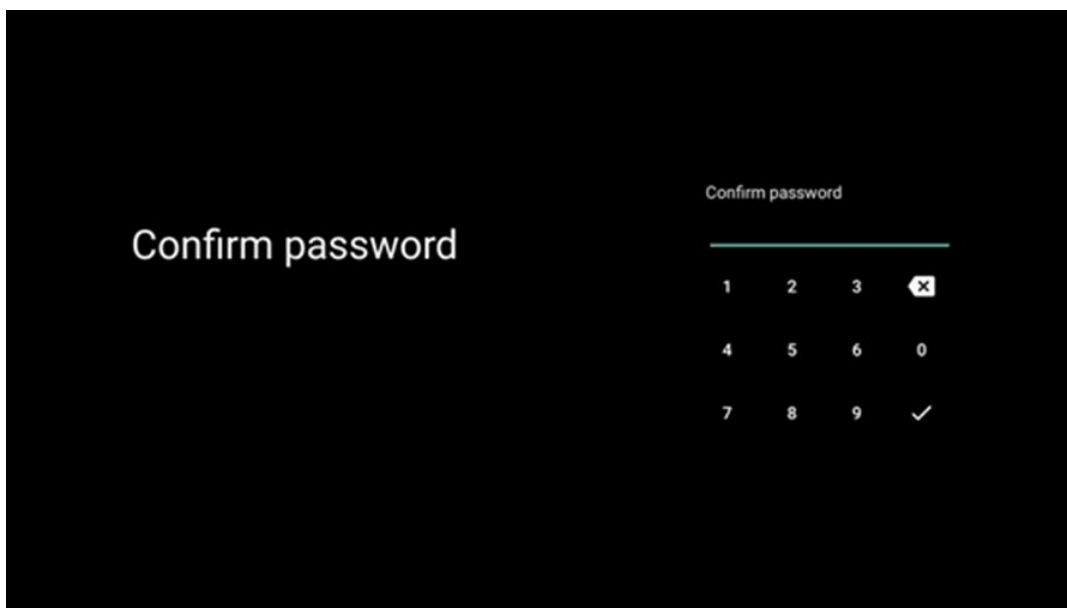

#### 6.4.1.8 Изаберите ТВ режим (Кућа / Продавница)

Током подешавања инсталације, имате опцију да прилагодите своје искуство гледања тако што ћете изабрати жељени ТВ режим. Ако изаберете кућни режим, ваш ТВ ће функционисати као и обично, пружајући забаву у вашем кућном окружењу.

Алтернативно, избор режима Продавница ће конфигурисати ваш ТВ да приказује релевантне информације директно на екрану. Ова функција се обично користи у малопродајним поставкама да би се потенцијалним купцима приказали кључни детаљи о телевизору.

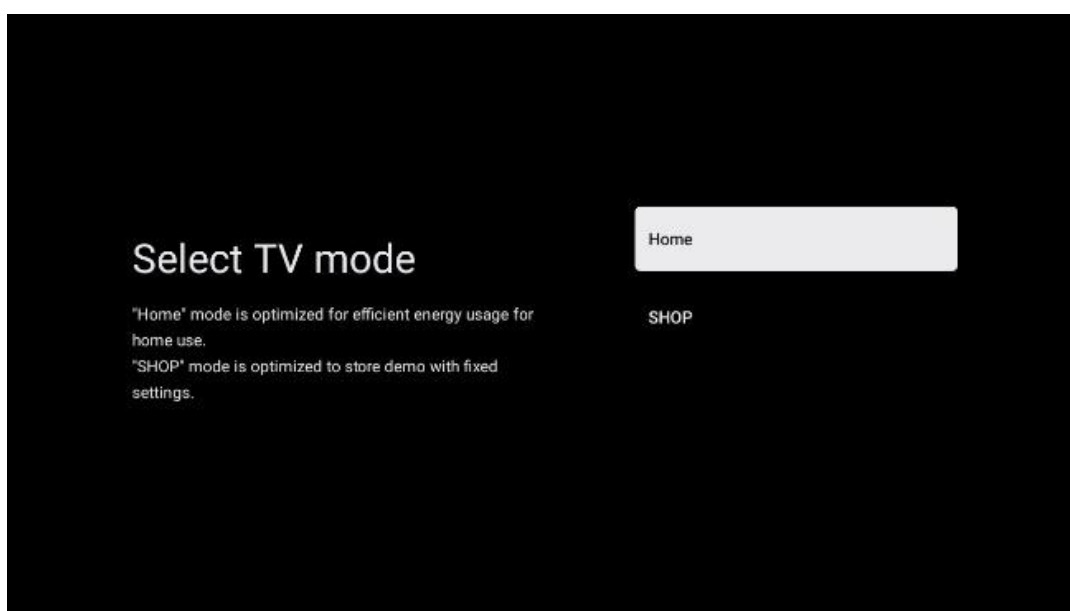

#### 6.4.1.9 Цхromeцаст је уграђен

Активирање функције Цхromeцаст вам омогућава да стримујете садржај из апликација за стримовање директно на ТВ или да репродукујете дигитални мултимедијални садржај ускладиштен на вашим мобилним уређајима, као што су паметни телефони или таблети, на ТВ екрану.

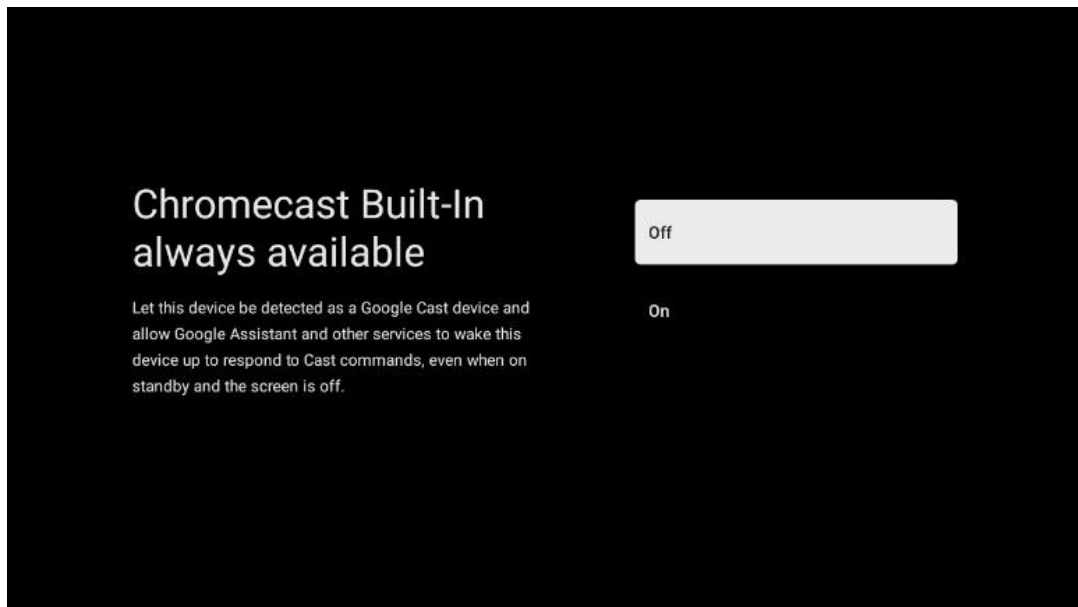

#### 6.4.1.10 Режим тјунера

Инсталација тјунера пријемника ТВ сигнала је детаљно описана у поглављу 7. менија.

### 6.4.2 Подесите основни ТВ

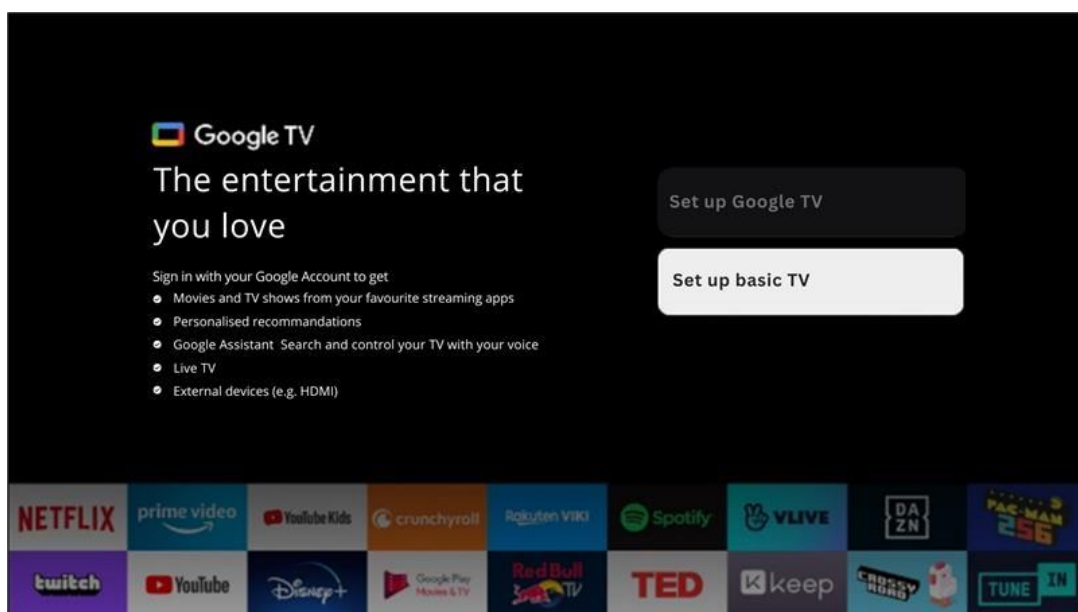

Изаберите опцију инсталације Подесите основну ТВ ако желите да користите свој ТВ само за гледање ТВ-а или слушање радио програма преко земаљске антене, кабловске или сателитске антене и ако не желите да повежете свој ТВ на интернет тако да може да гледа видео садржаје из апликација за стримовање као што су ИоуТубе или Нетфлик.

#### 6.4.2.1 Изаберите своју Ви-Фи мрежу

Ако не желите да гледате садржај са сервиса за стриминг као што су Нетфлик или ИоуТубе, изаберите опцију Прескочи на крају листе доступних Ви-Фи мрежа.

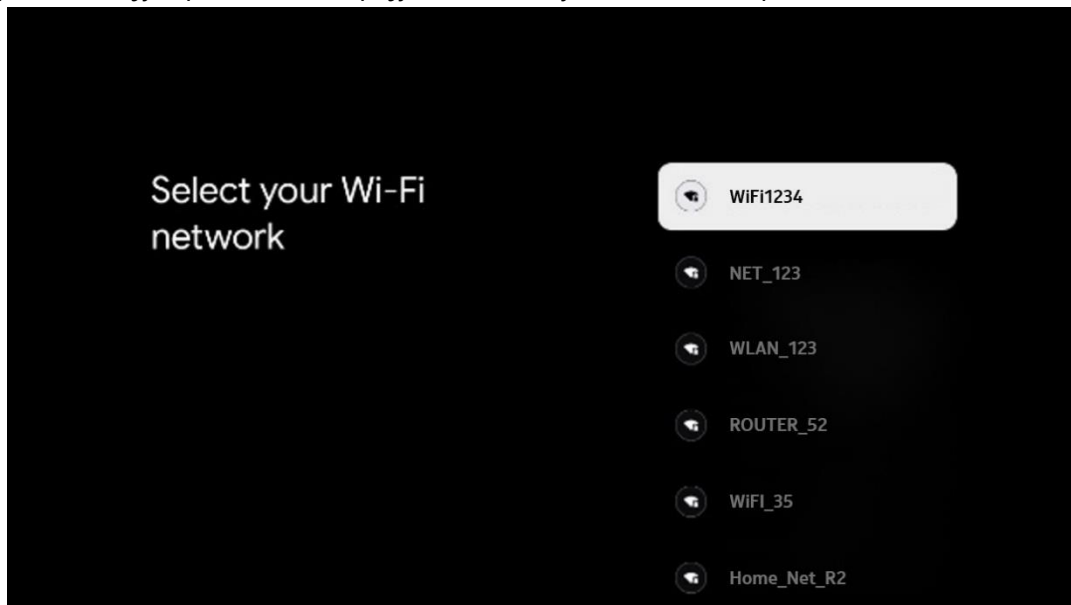

#### 6.4.2.2 Гоогле услови коришћења услуге

Пре него што наставите, одвојите време да прочитате Опште одредбе и услове, Услове коришћења игара, Политику приватности и доступне Гоогле услуге. Изјављујете да се слажете са овим услугама кликом на Прихвати.

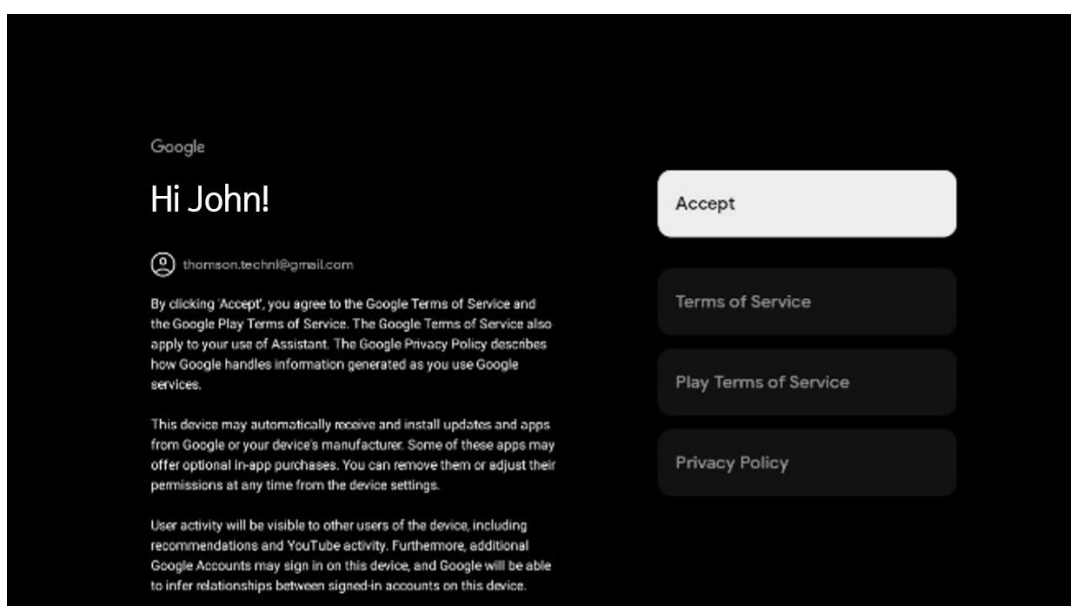



### 6.4.2.3 Подесите лозинку

Притисните дугме **ОК** да унесете своју четвороцифрену лозинку и пратите кораке на екрану. Прво ћете морати да изаберете нову лозинку, а затим да је поново потврдите. Ова лозинка ће вам требати да бисте уређивали функције, попут родитељског надзора или да бисте ресетовали ТВ на фабричка подешавања.

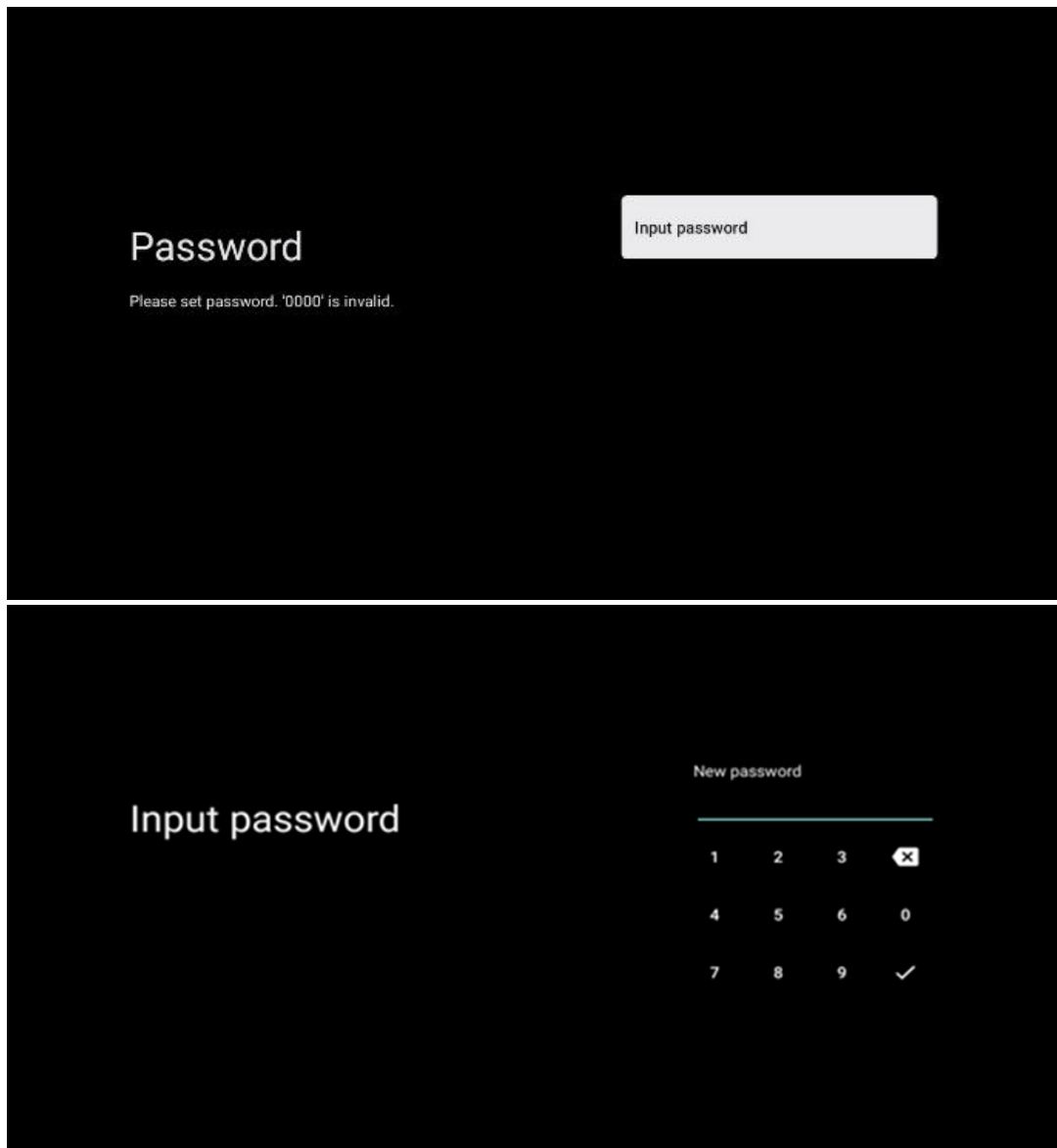

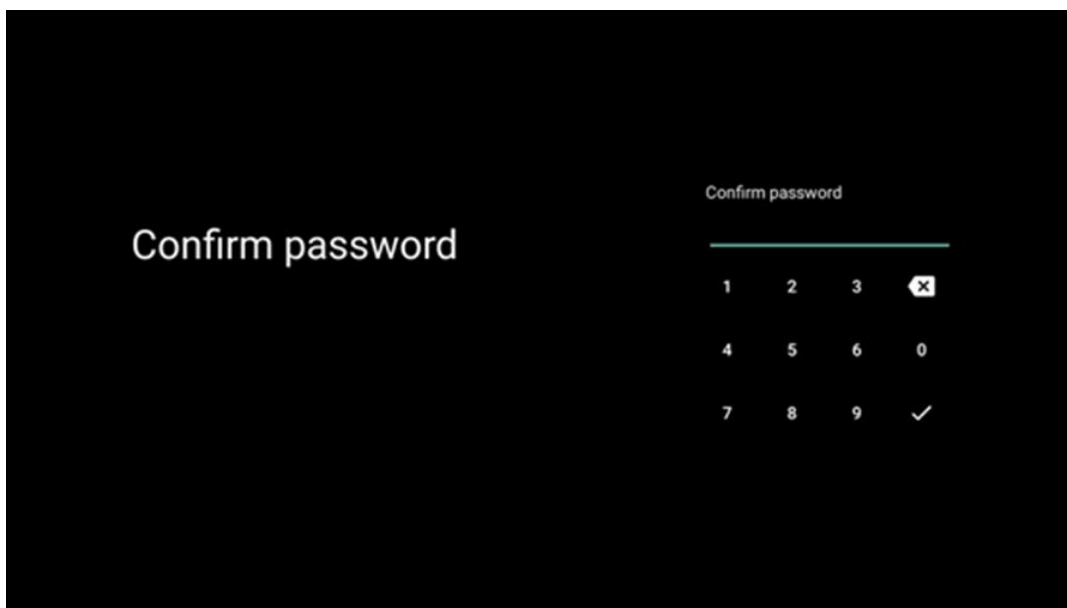

#### 6.4.2.4 Изаберите ТВ режим

Током подешавања инсталације, имате могућност да прилагодите своје искуство гледања тако што ћете изабрати жељени ТВ режим. Ако изаберете кућни режим, ваш ТВ ће функционисати као и обично, пружајући забаву у вашем кућном окружењу.

Алтернативно, избор режима Продавница ће конфигурисати ваш ТВ да приказује релевантне информације директно на екрану. Ова функција се обично користи у малопродајним поставкама да потенцијалним купцима прикаже кључне детаље о телевизору.

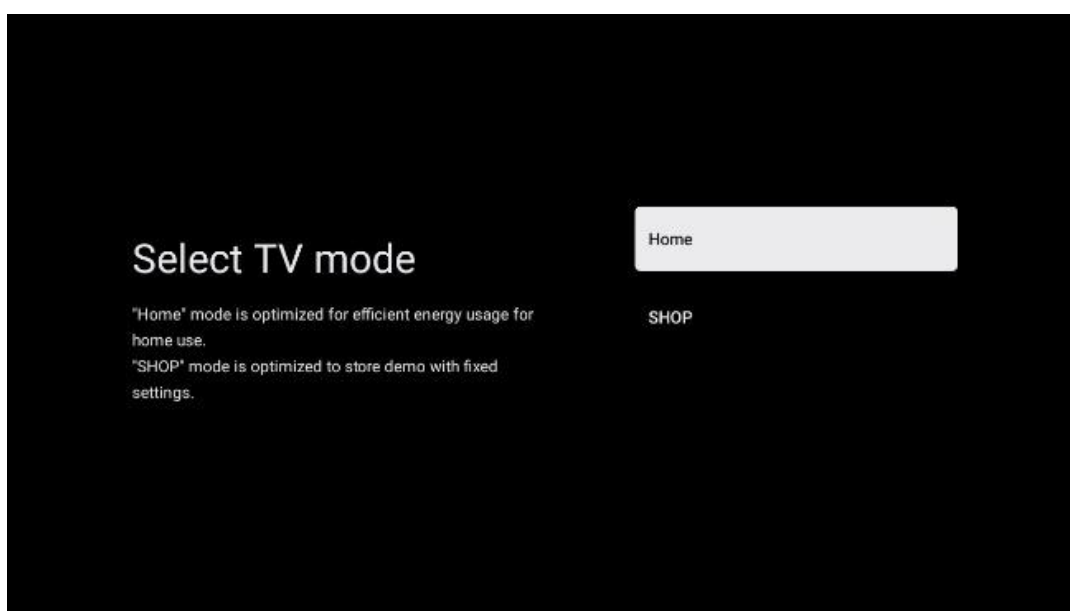

#### 6.4.2.5 Цхромецаст је уграђен

Активирање функције Цхромецаст вам омогућава да стримујете садржај из апликација за стримовање директно на ТВ или да репродукујете дигитални мултимедијални садржај ускладиштен на вашим мобилним уређајима, као што су паметни телефони или таблети, на ТВ екрану.

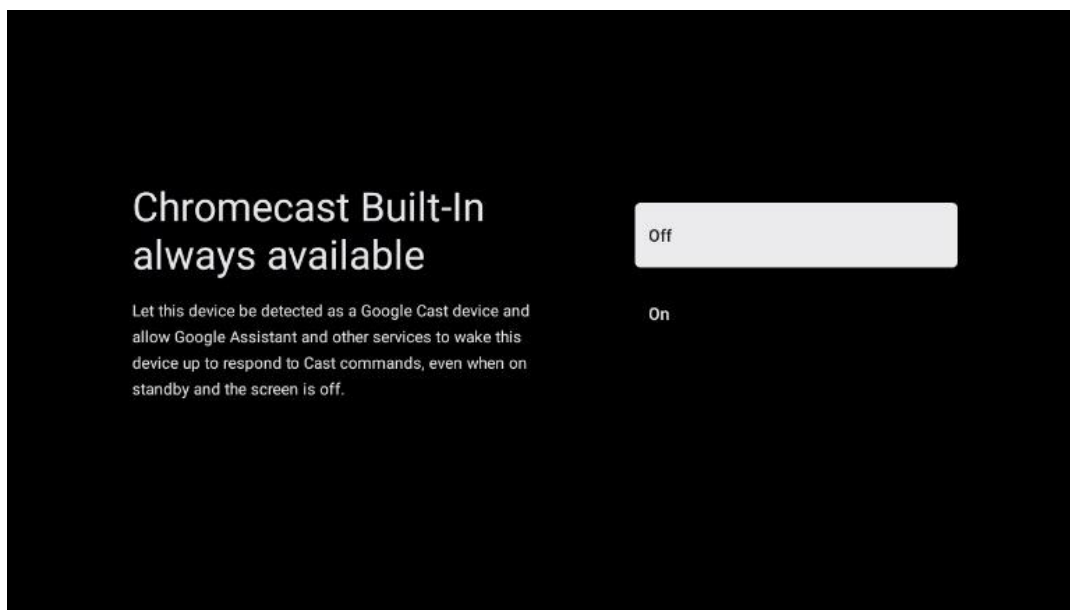

#### 6.4.2.6 Режим тјунера

Инсталација тјунера пријемника ТВ сигнала је детаљно описана у 7. поглављу менија.

## 7 Режим тјунера

Изаберите тип вашег ТВ пријема Тјунер да бисте инсталирали ТВ/Радио канале. Доступне су опције типа пријема: земаљска антена, кабловска и сателитска. Означите доступну опцију типа пријема ТВ сигнала и притисните **ОК** или кликните на десно дугме да бисте наставили.

Ако изаберете Прескочи скенирање, можете завршити први процес инсталације телевизора без инсталирања ТВ канала. Након тога можете инсталирати ТВ канале у менију ТВ подешавања.

### 7.1 Аериал

Ако је изабрана опција Антена, ТВ ће тражити дигитално земаљско и аналогно емитовање. На следећем екрану означите опцију Сцан и притисните **ОК** да започнете претрагу или изаберите Прескочи скенирање да бисте наставили без обављања претраге.

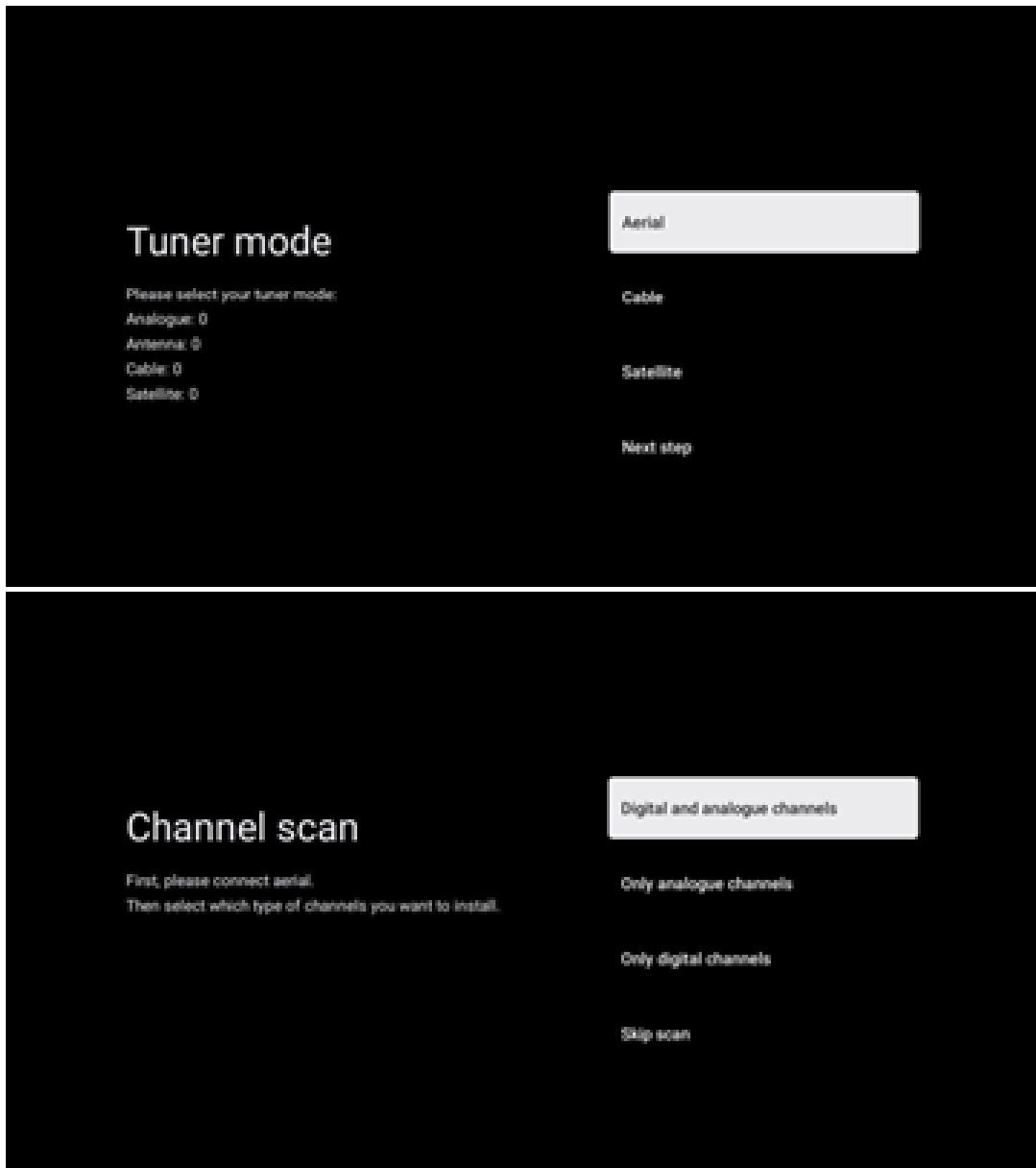

## 7.2 Кабл

Ако је изабрана опција Кабл, ТВ ће тражити дигиталне кабловске канале.

У већини мрежа кабловских канала доступни су само дигитални канали. Изаберите Дигитално да бисте наставили скенирање.

**Скенирање оператора** : Ако је доступно, кабловски оператори ће бити наведени на екрану. Означите жељеног оператора и притисните **ОК** . Изаберите Старт и притисните **ОК** да бисте извршили скенирање канала.

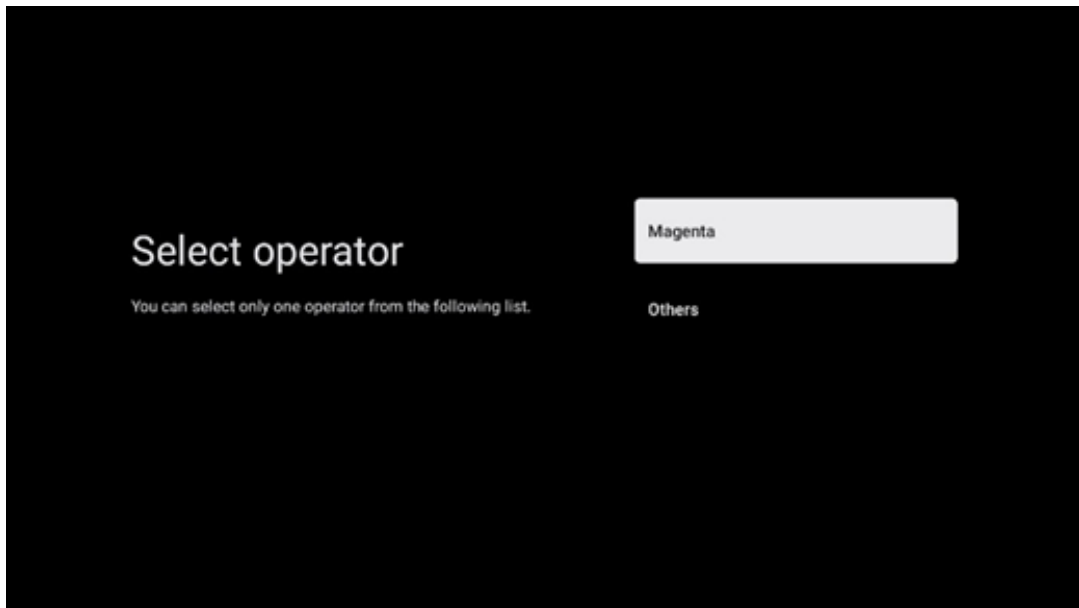

**Остало** : Изаберите опцију Остало ако ваш кабловски оператер није на листи или ако је ваш ТВ повезан на локални кабловски систем. Изаберите Тип скенирања и притисните **ОК** да бисте приказали опције скенирања.

**Потпуно скенирање** : Аутоматска потпуна претрага претражује цео фреквентни опсег; ово треба изабрати ако нису сви канали пронађени током претраге мреже.

**Брзо скенирање** : Покренуће се брза претрага, која ће канале довести у претходно сортирани редослед. Код ове врсте претраге потребно је унети ИД мреже и централну фреквенцију.

**Мрежно скенирање** : Са претрагом мреже, преноси се комплетна и ажурирана листа канала провајдера, тако да пријемник препознаје све канале, што је пожељно за оператере кабловске телевизије. Код ове врсте претраге потребно је унети барем ИД мреже.

Изаберите **Прескочи скенирање** да бисте наставили без вршења претраге.

## 7.3 Сателит

**Напомена за инсталацију сателитских канала за Тхомсон телевизоре инсталиране у Аустрији или Немачкој:**

Наши Тхомсон телевизори имају функцију учитавања листе канала , која се може изабрати и извршити само током почетне инсталације телевизора. Ова функција је доступна **само** ако су Аустрија или Немачка изабране као земље за инсталирање током прве инсталације ТВ-а.

Ова функција ће се извршити **само** током почетне инсталације ТВ-а када инсталирате сателитске канале.

Да бисте га активирали, следите доле наведене кораке за инсталацију:

1. Мени режима тјунера - изаберите Сателит као опцију инсталације.
2. Мени типа антене - изаберите Даље ако можете да примате само сателитске канале са сателита **Астра 19,2° Еаст** или изаберите Више подменија ако је ваш ТВ повезан на сателитску антену за пријем више сателита. У овом менију можете изабрати исправан тип контроле за ваш сателитски систем.
3. Притисните дугме **ОК** да потврдите свој избор.
4. Изаберите опцију Опште инсталације и потврдите свој избор дугметом **ОК**.
5. Мени Учитај унапред подешену листу – изаберите опцију менија Учитај унапред подешену листу да бисте учитали канале или изаберите опцију Прескочи да бисте наставили без инсталирања ТВ и радио канала.

Као што је горе поменуто, опција инсталације Учитај листу канала доступна је само током почетне инсталације ТВ-а. Ако тада желите да извршите опцију Опште претраге док је ТВ у функцији, ТВ ће извршити претрагу транспондера, скенирајући доступне сателитске транспондере за фреквенције и чувајући сателитске ТВ и радио канале један по један.

## 7.3.1 Тип антене

### 7.3.1.1 Следеће

Изаберите Даље ако је ваш ТВ повезан на сателитски систем са пријемом само једног сателита.

је изабрана опција Сателит Следеће, скенирање Општег сателита и оператера опције ће бити доступне. Изаберите опцију инсталације и притисните **ОК** или кликните на десно дугме да бисте наставили.

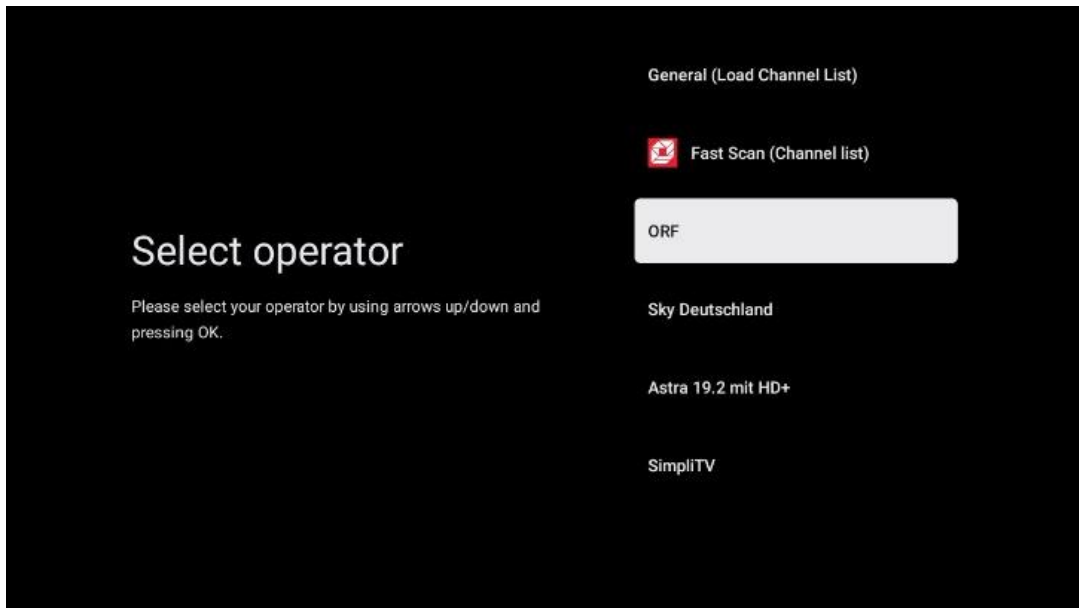

**Напомена:** Опште опције листе сателита и листе оператера можда неће бити доступне у зависности од изабране земље.

#### **Скенирање оператера :**

Означите жељеног оператера и притисните **OK** да потврдите свој избор. Затим притисните дугме десно да бисте наставили са скенирањем оператера.

Можете изабрати само једног оператера са листе. Пронађени ТВ/радио канали се сортирају према ЛЦН редоследу изабраног оператера.

#### **Опште скенирање :**

Са опцијом Опште претраге, изабрани сателити се претражују од најниже до највише фреквенције сателитског транспондера, а сачувани ТВ/радио канали ће бити излистани један за другим у складу са напретком претраге без посебног редоследа .

#### **7.3.1.2 Више**

Изаберите Још ако је ваш ТВ повезан на сателитски систем за пријем више сателита или на сателитски систем са 1 каблом.

Видећете следећи екран са неким доступним опцијама повезивања. Изаберите једну од ових опција која је исправна за вашу кућну сателитску инсталацијску мрежу. Можда ћете моћи да подесите различите сателите у зависности од изабраног типа антене.

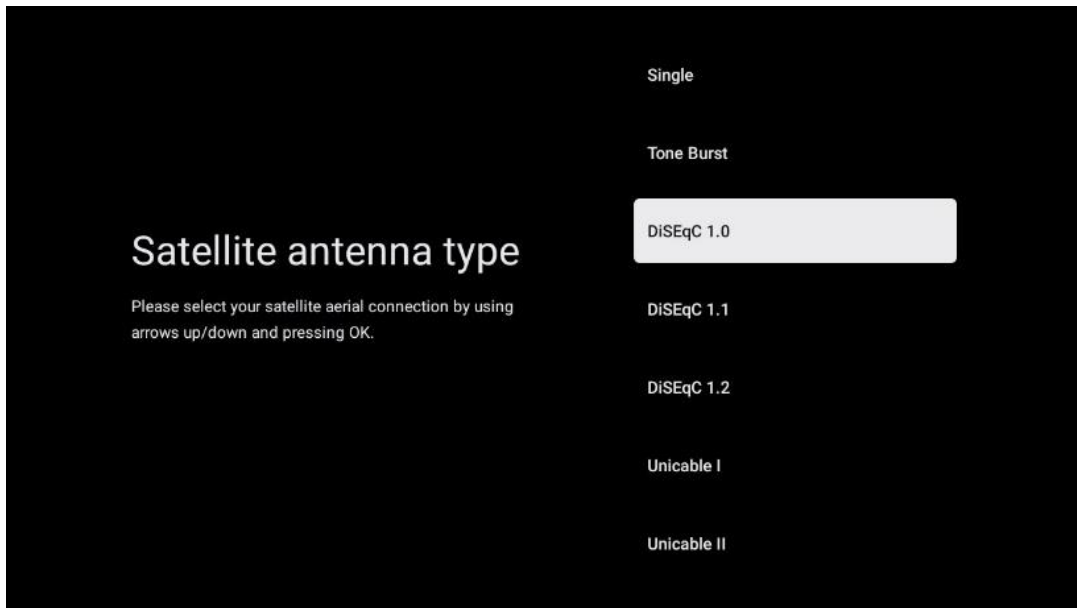

Доступни су следећи типови повезивања сателитске антене:

- **Сингле** - Сателитски систем са пријемом само једног сателита.
- **Тоне бурст** – Сателитски систем са пријемом два сателита.
- **ДиСЕКЦ 1.0** - Сателитски систем са пријемом 1-4 сателита.
- **ДиСЕКЦ 1.1** -Проширење ДиСЕКЦ 1.0 протокола и омогућава контролу система са више извора са до 64 ЛНБ-а (Сателита) преко антенског кабла.
- **ДиСЕКЦ 1.2** -користи се за контролу мотора за ротационе системе. Мотор може да сачува различите позиције, којима се затим аутоматски приступа преко ДиСЕКЦ 1.2.
- **Уницабле И** - Уницабле И је метода за дистрибуцију сателитских ТВ сигнала у сателитском систему. Неколико пријемника може бити повезано на једну линију. Са Уницабле И, до 8 корисника може бити повезано на један антенски кабл. Више о систему дистрибуције Уницабле описано је у менију канала.
- **Уницабле ИИ** – Овај Уницабле ИИ систем за дистрибуцију сателитског сигнала, такође назван Јесс Уницабле , заснован је на Уницабле И технологији слагања дигиталних канала и омогућава инсталације са до 32 сателитска пријемника повезана преко једног коаксијалног кабла.

## 8 Почетни екран

Почетни екран је средишњи део вашег ТВ-а. Са почетног екрана можете покренути било коју инсталирану апликацију, покренути апликацију ТВ уживо да бисте гледали ТВ преносе, гледали филм из различитих апликација за стриминг или се пребацили на уређај повезан на ХДМИ порт. Такође можете изаћи из рада било које апликације у било ком тренутку и вратити се на почетни екран притиском на дугме Хоме на даљинском управљачу.

У првом реду (Најбољи избор за вас) биће предложен стриминг садржај апликација за стримовање инсталираних на вашем ТВ-у према вашим критеријумима претраге у вашој историји претраге. Овде ћете такође пронаћи директан избор последње одабране ТВ



улазне везе. У овом реду, на првој позицији, такође ћете пронаћи оквир за избор са последњим извором улаза, ако је функција контроле ХДМИ ЦЕЦ омогућена на овом уређају.

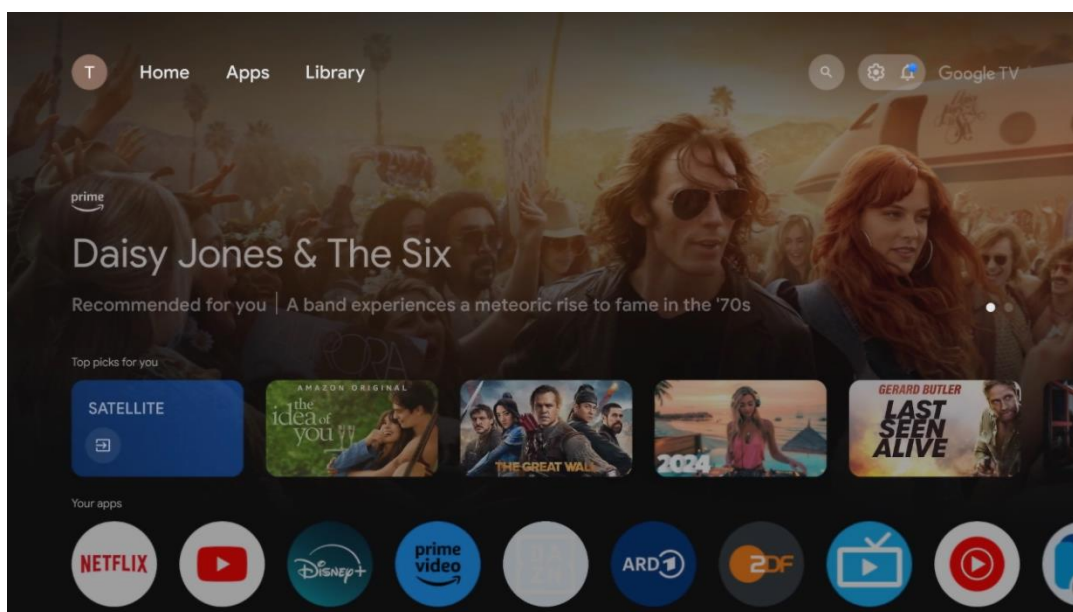

**Напомена:** У зависности од подешавања вашег телевизора и ваше земље коју сте изабрали током почетног подешавања, мени Почетна може да садржи различите елементе.

Други ред ( Ваше апликације ) је ред апликација. Најважније апликације за стриминг сервисе као што су Нетфлик или ИоуТубе, као и ТВ уживо и ММП (мултимедијални плејер) можете пронаћи овде.

Изаберите апликацију помоћу дугмади за усмеравање на даљинском управљачу и потврдите свој избор дугметом **ОК** да бисте покренули изабрану апликацију.

Изаберите апликацију и притисните и држите дугме **ОК** да бисте уклонили изабрану апликацију из реда омиљених, преместили је на нову позицију или је покренули.

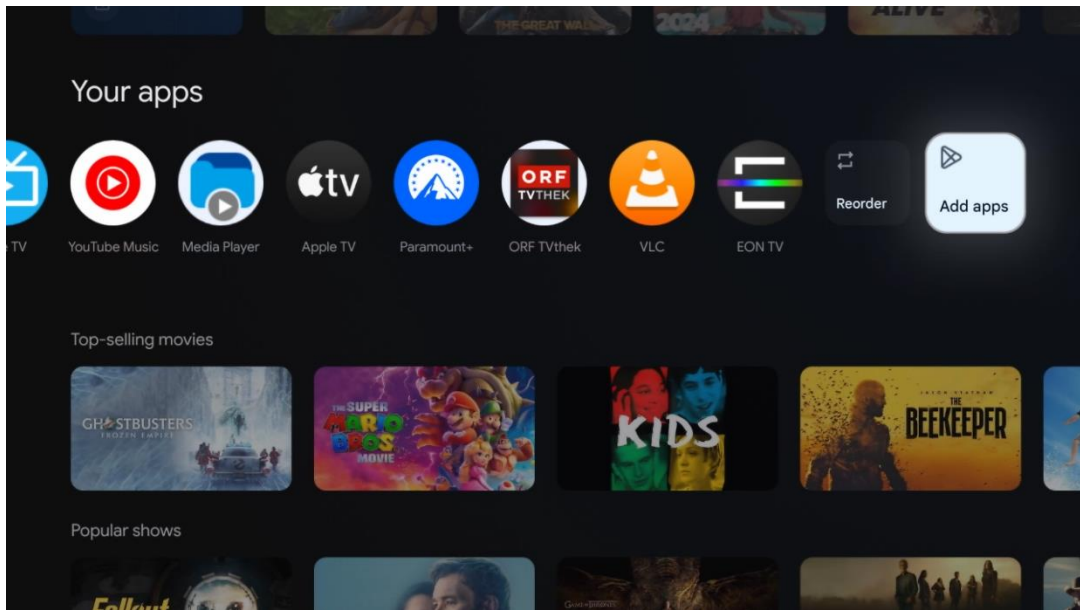

На претпоследњој и последњој позицији у овом реду наћи ћете оквире са опцијама Промени редослед и Додај апликације. Изаберите ове опције да бисте променили редослед апликација у овом реду или да бисте додали нову апликацију у овај ред омиљених апликација.

Рад ТВ апликације уживо и мултимедијалног плејера објашњен је у посебном поглављу Мени.

Даље на почетном екрану, наћи ћете додатне канале приказане по жанру или категорији стримовања садржаја.

## 8.1 Гоогле налог

Дођите до иконе свог профила у горњем левом углу и притисните **ОК**. Означите икону профила и притисните **ОК**.

Овде можете променити подешавања профила, додати нове Гоогле налоге или управљати већ постојећим налозима.

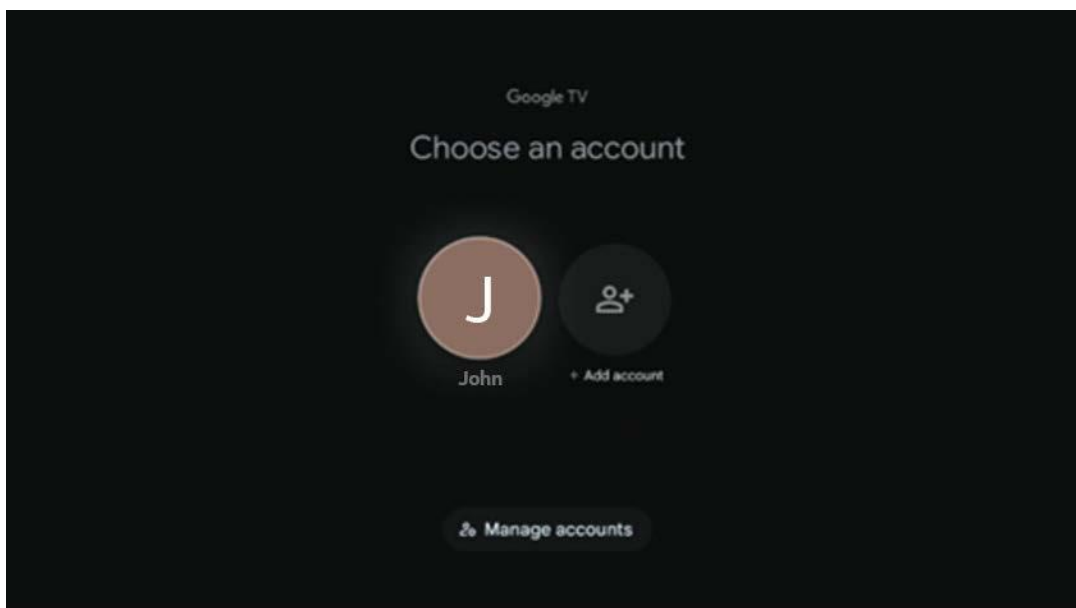

## 8.2 Аппс

Изаберите картицу Апликације на почетном екрану да бисте приказали апликације инсталиране на вашем ТВ-у. Да бисте инсталирали апликацију, идите на траку за претрагу и унесите назив апликације. Ово ће започети претрагу у Гоогле Плаи продавници.

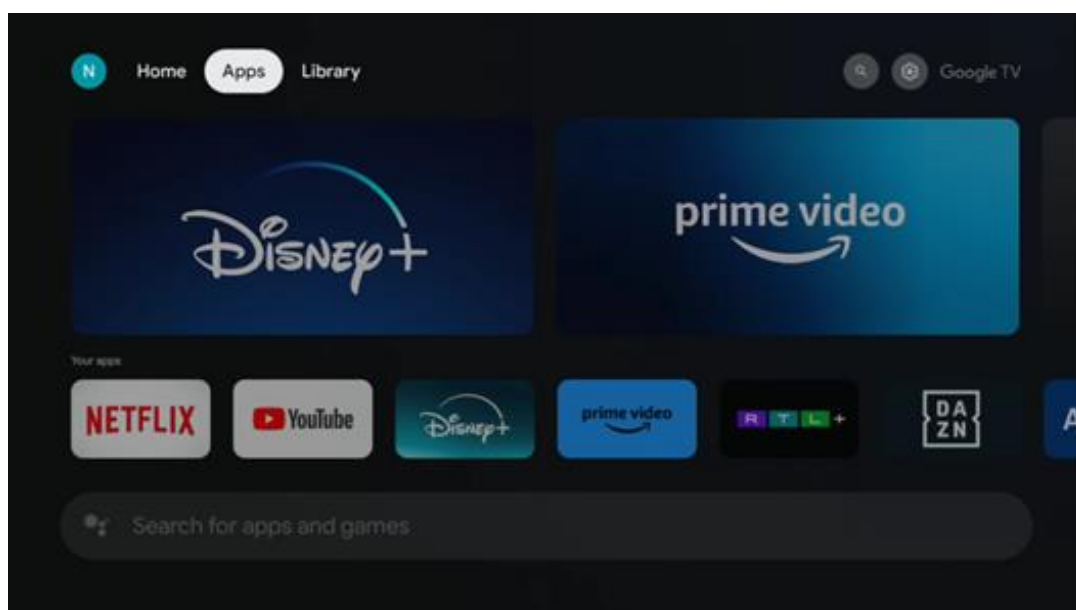

## 8.3 Библиотека

Изаберите картицу Библиотека на почетној страници да бисте пустили стриминг садржаја који сте већ купили или изнајмили на ТВ-у или мобилним уређајима као што су мобилни телефон или таблет помоћу Гоогле налога.

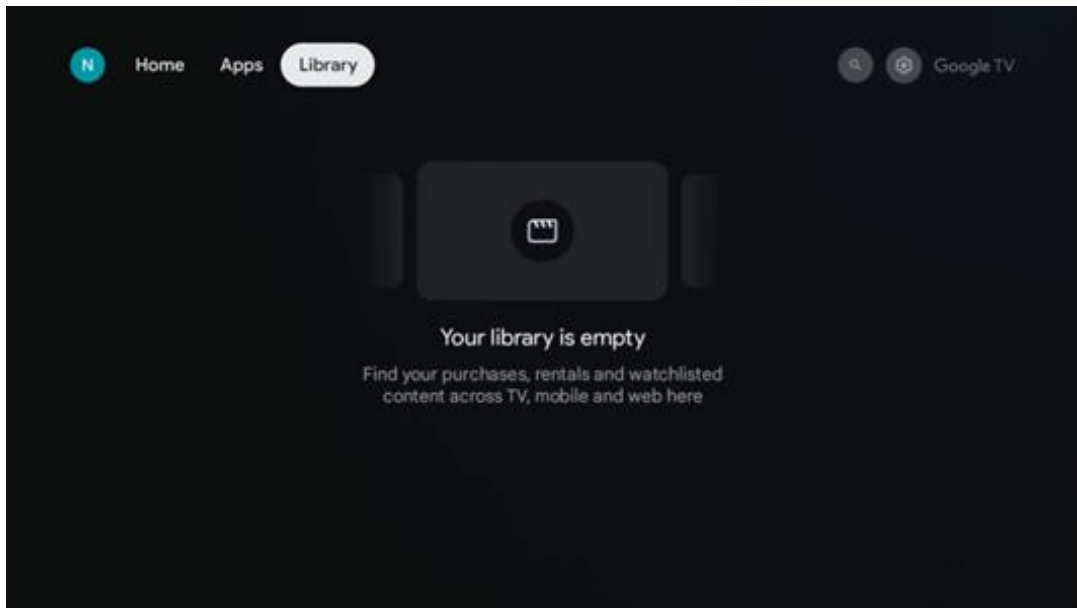

## 8.4 Гоогле ТВ претрага

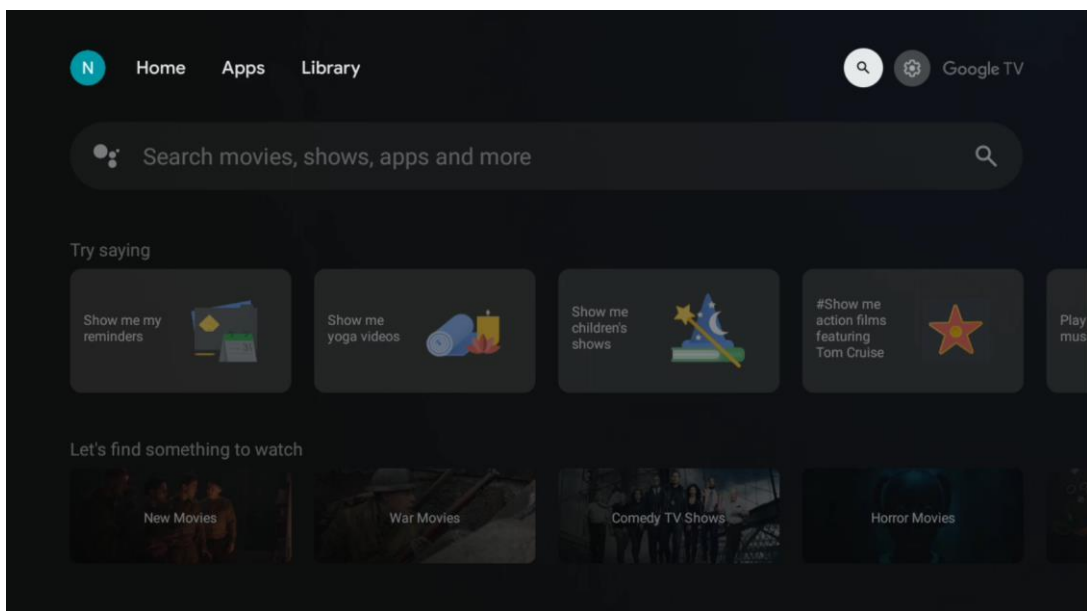

Алати за претрагу се налазе у горњем десном углу екрана. Можете или да унесете реч да бисте започели претрагу користећи виртуелну тастатуру или да покушате гласовну претрагу помоћу микрофона уграђеног у даљински управљач. Померите фокус на жељену опцију и притисните **ОК** да наставите.

Гласовна претрага – Притисните икону микрофона да бисте покренули функцију гласовне претраге. Поље за Гоогле гласовну претрагу се појављује на врху екрана. Поставите своје питање Гоогле-у и ваш ТВ ће вам одговорити. За локалне термине за претрагу важно је да језик менија телевизора буде подешен на локални језик.

Претрага на тастатури – Изаберите траку за претрагу и притисните **OK** . Виртуелна Гоогле тастатура ће се појавити на екрану. Унесите питање на које желите да добијете одговор.

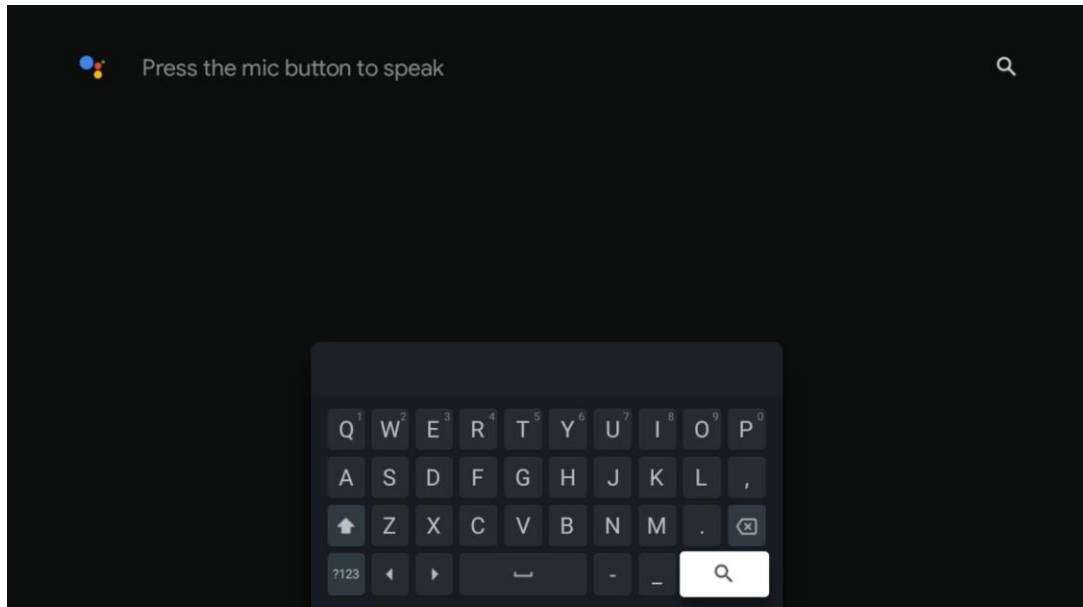

## 8.5 Обавештења

Дугме за обавештења се појављује само када постоји једно или више непровучаних обавештења. Да бисте их проверили, идите до иконе Подешавања која ће отворити подмени. На дну подменија моћи ћете да пронађете сва најновија обавештења.

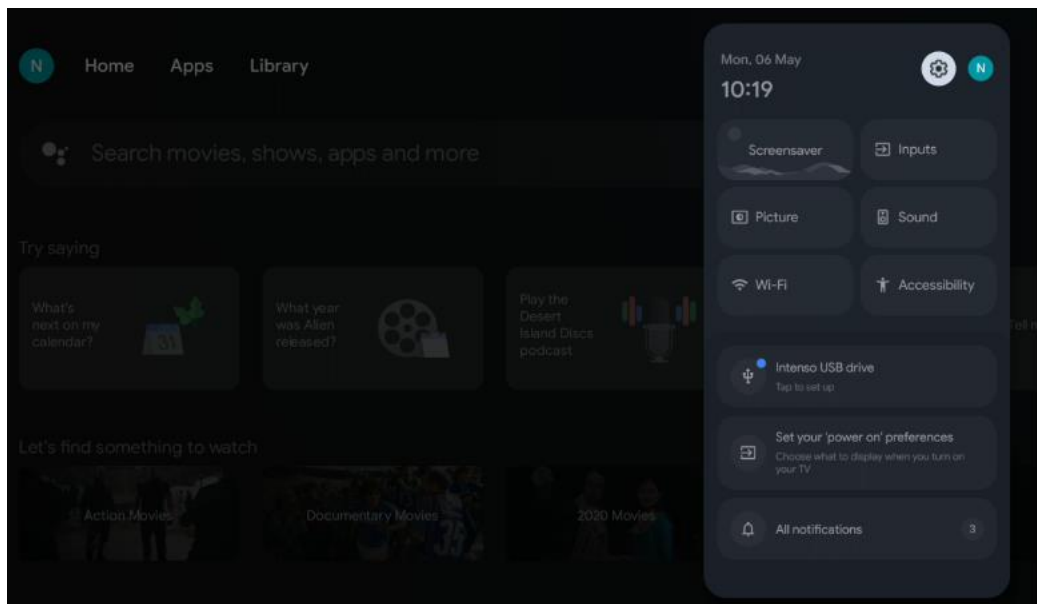

## 9 Подешавања

Да бисте видели комплетну листу доступних подешавања, идите на почетни екран притиском на дугме Почетни екран. Кликните на дугме Подешавања у горњем десном углу.

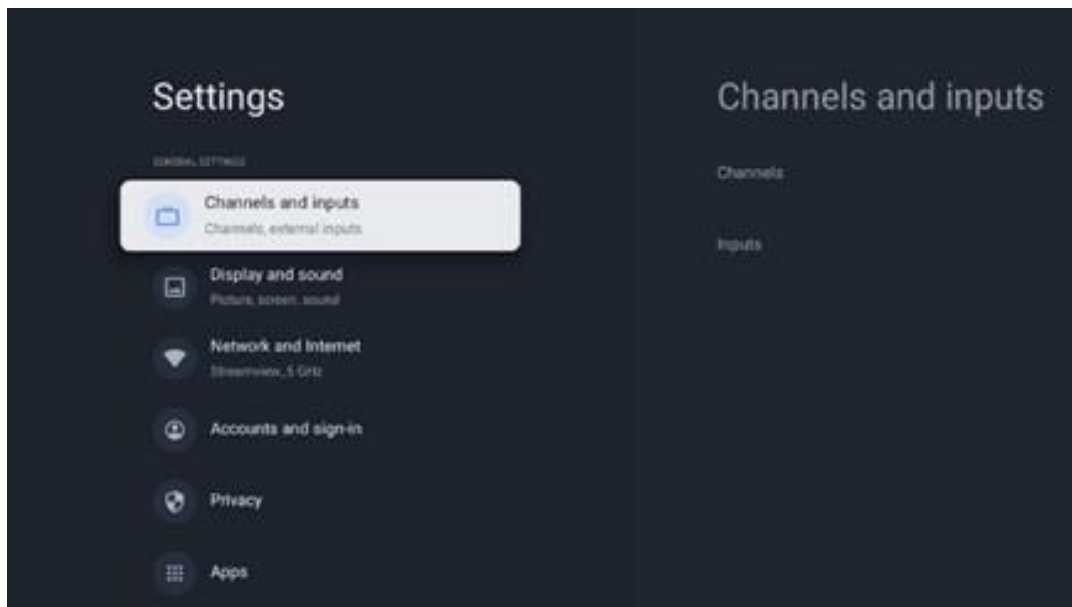

\* Горе наведене слике су само за референцу, молимо погледајте производ за детаље.

**Напомена :** Ако кликнете на дугме **Подешавања** током рада апликација за стримовање медија, као што су ИоуТубе, Нетфлик, Приме Видео итд., уместо тога можете ући у мени Приказ и звук. Тамо можете подесити поставке слике, екрана, звука и аудио излаза без напуштања рада апликација за стримовање медија.

### 9.1 Подесите назив уређаја

У овом менију имате опцију да изаберете назив вашег ТВ-а са листе предложених назива. Такође можете доделити прилагођено име за свој ТВ.

Ово је важно за рад са функцијом Цхромецаст тако да ће ваш ТВ бити идентификован са тачним именом. Додељивањем назива ТВ-у, ваш ТВ ће такође бити исправно идентификован у вашој кућној мрежи.

### 9.2 Канали и улази

Скенирајте доступне канале и доступне улазе.

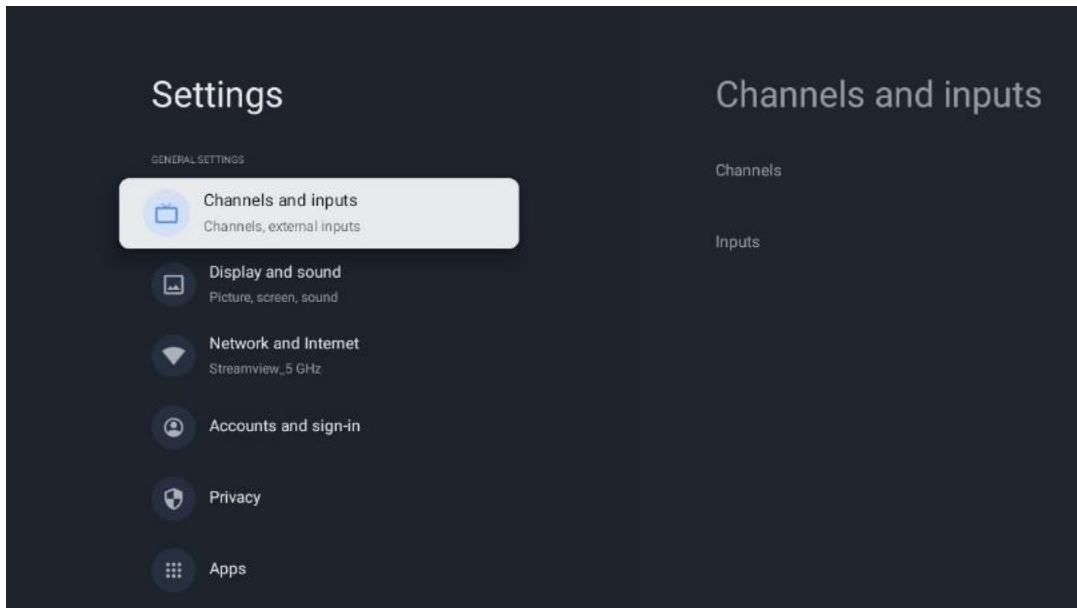

## 9.2.1 Канали

У овом менију можете одабрати начин инсталације пријемног тјунера према типу пријема ТВ сигнала: аналогни, антенски, кабловски или сателитски.

Изаберите режим и притисните **ОК** да бисте наставили са подешавањем.

### 9.2.1.1 Аналогно

- **Скенирање канала:** Притисните дугме **ОК** да извршите аутоматску претрагу аналогних канала. Када се процес скенирања заврши, притисните дугме **Назад** да бисте се вратили на претходни мени.
- **Ажурирај скенирање:** Притисните дугме **ОК** на даљинском управљачу да извршите аутоматску претрагу за ажурирање листе канала. Ово ће или додати нове канале или ажурирати информације о тренутним каналима.
- **Аналогно ручно скенирање:** Притисните дугме **ОК** да бисте ручно изабрали почетну фреквенцију и смер скенирања.

### 9.2.1.2 Антена

- **Скенирање канала:** Притисните дугме **ОК** на даљинском управљачу да извршите аутоматску претрагу ДВБ-Т/Т2 канала. Када се процес скенирања заврши, притисните дугме **Назад** да бисте се вратили на претходни мени.
- **Скенирање ажурирања:** Претходно додати канали неће бити избрисани, али ће новопронађени канали бити сачувани на листи канала.
- **Појединачно РФ скенирање :** Изаберите РФ канал коришћењем тастера десно/лево. Биће приказани ниво сигнала и квалитет сигнала изабраног канала. Притисните **ОК** да започнете скенирање на изабраном РФ каналу. Пронађени канали ће бити сачувани у листи канала.

- **Ручно ажурирање сервиса** : Ова функција ће ручно покренути ажурирање ТВ/радио канала који се примају.
- **ЛЦН**: Подесите своје жеље за ЛЦН. ЛЦН је систем логичког броја канала који организује доступне емисије у складу са препознатљивим низом бројева канала (ако је доступан).
- **Тип скенирања канала**: Подесите жељени тип скенирања.
- **Тип продавнице канала**: Подесите жељени тип продавнице.
- **Избор омиљене мреже** : Изаберите своју омиљену мрежу. Ова опција менија ће бити активна ако је доступно више мрежа.

### 9.2.1.3 Кабл

- **Скенирање канала** : Смарт ТВ тражи дигиталне и аналогне канале који се могу примати путем кабла. У зависности од земље, опциони добављачи ДВБ-Ц кабловске телевизије су понуђени током почетне инсталације и наведени су на скенирању канала екран листе. Ако примате ДВБ-Ц сигнал од ненаменског провајдера кабловске телевизије, изаберите опцију **Остало** . Притисните **ОК** да започнете претрагу канала. У менију Скенирање канала можете да изаберете једну од три опције претраге канала: Потпуно, Напредно или Брзо.
  - **Пун** : Аутоматска претрага свих доступних ДВБ-Ц канала.
  - **Напредно** : Аутоматска претрага свих доступних ДВБ-Ц канала. За ову опцију потребно је унети параметре пријема ДВБ-Ц провајдера, фреквенцију и ИД мреже. Са овом опцијом претраге, канали се сортирају по ЛЦН-у кабловских провајдера.
  - **Брзо** : Аутоматска претрага свих доступних ДВБ-Ц канала. Ово ће претражити све доступне кабловске транспондере са стандардним симболима.
- **Појединачно РФ скенирање** : Ручна претрага ДВБ-Ц канала према фреквенцији транспондера.
- **ЛЦН** : ЛЦН опције за претрагу ДВБ-Ц канала.
- **Тип скенирања канала**: Подесите жељени тип скенирања.
- **Тип продавнице канала** : Подесите жељени тип продавнице.

### 9.2.1.4 Сателит

Прво морате да изаберете који начин инсталације канала ћете користити.

#### Режим инсталације канала - Преферирани сателит

- **Поново скенирање сателита**: Процес претраге сателита ће се поново извршити.
- **Сателитски додаток** : Ова функција је корисна када је опција Генерал Сателите изабрана као тип ТВ сигнала. Када је изабрана опција Преферред Сателите, ДиСЕКЦ подешавања ће бити аутоматски одређена и канали нових сателитских провајдера ће бити додати са нових изабраних сателита, у зависности од изабраног сателитског провајдера.



- **Ажурирање сателита:** Ако изаберете функцију скенирања, сателити који се могу примити и одговарајућа подешавања ДиСЕКЦ биће аутоматски одређени, а нови канали ће бити додати.
- **Ручно подешавање сателита :** Изаберите сателит на коме желите да извршите ручну претрагу сателитског транспондера и притисните **ОК** . Подесите тачне параметре пријема жељеног сателитског транспондера (фреквенција, брзина симбола и поларизација). Уверите се да квалитет сигнала и ниво сигнала показују довољну вредност и притисните дугме **Назад** . Притисните десно дугме да започнете претрагу. Пронађени програми ће бити сачувани на крају листе програма.

### Режим инсталације канала - Општи сателит

- **Поново скенирање сателита:** Процес претраге сателита ће се поново извршити. Као опцију, можете активирати још један сателит који се може потраживати и додати га у аутоматску претрагу. Изаберите други сателит и притисните **ОК** . Подесите тачне параметре пријема жељеног сателита, ДиСЕКЦ конекције и параметре пријема сателитског транспондера (фреквенција, брзина симбола и поларизација). Уверите се да квалитет сигнала и ниво сигнала показују довољну вредност и притисните дугме **Назад** . Притисните дугме десно да бисте покренули скенирање. Пронађени програми ће бити сачувани на крају листе програма.
- **Додавање сателита :** Притисните **ОК** да подесите параметре пријема сателита који желите да додате. Активирајте сателит у статусу сателита и подесите тачне параметре пријема жељеног сателита. Подесите ДиСЕКЦ портове и параметре пријема сателитског транспондера (фреквенција, брзина симбола и поларизација). Уверите се да квалитет сигнала и ниво сигнала показују довољну вредност и притисните дугме **Назад** . Притисните дугме десно да бисте покренули скенирање. Пронађени канали ће бити сачувани на крају листе канала.
- **Ажурирање сателита:** Покреће се скенирање канала одабраних сателита, а нови канали ће се аутоматски додати на листу канала.
- **Ручно подешавање сателита:** Изаберите сателит на коме желите да извршите ручну претрагу сателитског транспондера и притисните **ОК** . Подесите тачне параметре пријема жељеног сателитског транспондера (фреквенција, брзина симбола и поларизација). Уверите се да квалитет сигнала и ниво сигнала показују довољну вредност и притисните дугме **Назад** . Притисните десно дугме да започнете претрагу. Пронађени програми ће бити сачувани на крају листе програма.

#### 9.2.1.5 Аутоматско ажурирање канала

Ова функција омогућава аутоматско ажурирање канала. Подразумевано, остаје деактивиран. Ако имате појединачно сортиране канале за одржавање одређеног редоследа, препоручљиво је да ову функцију држите искљученом.

### 9.2.1.6 Порука о ажурирању канала

Ова функција омогућава аутоматско ажурирање канала. Подразумевано, остаје деактивиран. Омогућите ову функцију ако желите да примате обавештења на екрану када нови канали постану доступни.

### 9.2.1.7 Родитељски надзор

Овај мени вам омогућава да конфигуришете опције родитељске контроле. Да бисте му приступили, мораћете да унесете ПИН код који сте поставили током почетног процеса подешавања ТВ-а.

### 9.2.1.8 Лиценце отвореног кода

Овде ћете наћи информације о лиценцама отвореног кода.

## 9.2.2 Инпутс

Овде ћете пронаћи информације о уређајима повезаним на ХДМИ улазе вашег ТВ-а и опцијама рада ХДМИ-ЦЕЦ.

**Повезани улаз:** Погледајте наведене уређаје повезане на композитне или ХДМИ везе на вашем ТВ-у. Можете преименовати везу или доделити појединачно име уређаја за одређене везе.

**Улази у стању приправности:** Погледајте листу доступних ХДМИ улаза.

**Неповезани улаз:** Погледајте везе на које ниједан уређај није повезан.

### Контрола потрошачке електронике (ЦЕЦ)

Са ЦЕЦ функцијом вашег ТВ-а, можете да управљате повезаним уређајем помоћу даљинског управљача за ТВ. Ова функција користи ХДМИ ЦЕЦ (Цонсумер Електроницс Цонтрол) за комуникацију са повезаним уређајима. Уређаји морају подржавати ХДМИ ЦЕЦ и морају се односити на ХДМИ везу.

Телевизор долази са укљученом функцијом ЦЕЦ. Уверите се да су сва ЦЕЦ подешавања правилно подешена на повезаном ЦЕЦ уређају. Функционалност ЦЕЦ-а има различите називе на различитим брендovima. Функција ЦЕЦ можда неће радити са свим уређајима. Ако на ТВ повежете уређај са ХДМИ ЦЕЦ подршком, одговарајући ХДМИ улазни извор ће бити преименован у назив повезаног уређаја.

Да бисте управљали повезаним ЦЕЦ уређајем, изаберите одговарајући ХДМИ улазни извор из менија Улази на почетном екрану. Или притисните дугме **Извор** ако је ТВ у режиму ТВ уживо и изаберите одговарајући ХДМИ улазни извор са листе. Да бисте прекинули ову операцију и поново контролисали ТВ преко даљинског управљача, притисните дугме **Соурце** на даљинском управљачу и пребаците се на други извор.

Даљински управљач за ТВ може аутоматски да контролише уређај када се изабере повезани ХДМИ извор. Међутим, неће сва дугмад бити прослеђена уређају. Само уређаји који подржавају функцију ЦЕЦ даљинског управљача ће реаговати на даљински управљач телевизора.

**ХДМИ контрола Он /Офф:** Дозволите ТВ-у да контролише ХДМИ уређаје.

**Аутоматско искључивање уређаја:** Искључите ХДМИ уређаје са телевизором.

**Аутоматско укључивање телевизора:** Укључите ТВ помоћу ХДМИ уређаја.

**Листа ЦЕЦ уређаја:** Прегледајте уређаје који подржавају ХДМИ функцију и који су повезани на ваш ТВ.

## 9.3 Приказ и звук д

Подесите поставке слике, екрана, звука и аудио излаза.

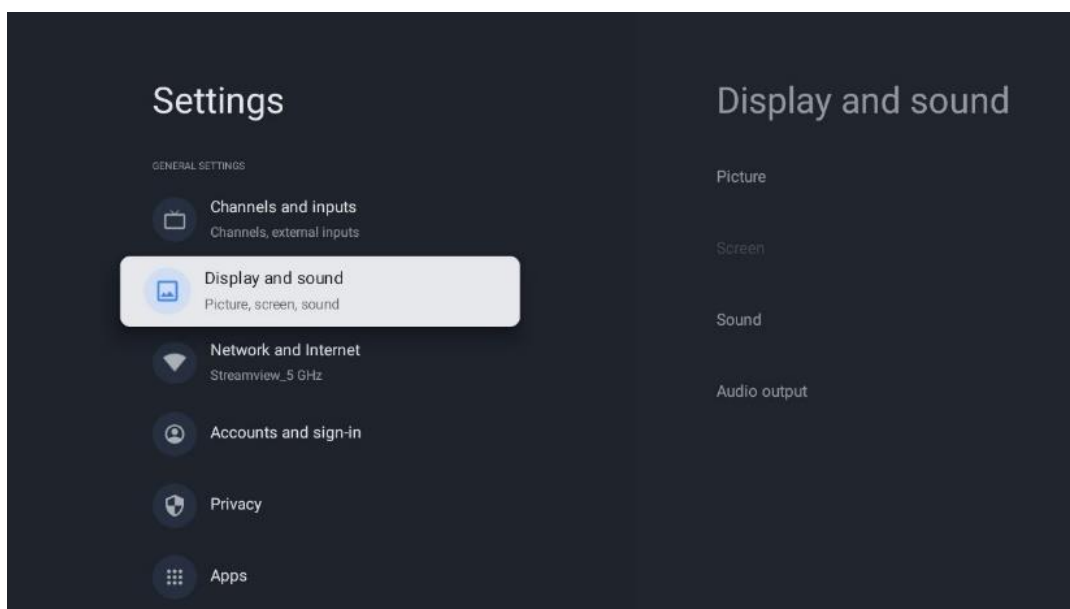

### 9.3.1 Слика

Овде можете подесити подешавања слике.

#### 9.3.1.1 Режим слике

У почетној инсталацији ТВ-а, ТВ је подразумевано подешен на режим слике за уштеду енергије. Изаберите један од унапред подешених режима слике или можете ручно да прилагодите подешавања слике својим жељама у корисничком режиму.

#### 9.3.1.2 Кориснички режим (ручно подешавање слике)

Подешавања која можете извршити:

- **Позадинско осветљење**

Мења ниво позадинског осветљења, подешавајући ниво осветљења екрана ТВ екрана

- **Аутоматско осветљење**

Када је укључен, телевизор прилагођава осветљеност свог екрана у складу са осветљеношћу околине

- **Осветљеност**

Мења ниво светлости коју емитује ТВ са тамније на светлије

- **Контраст**

Мења ниво контраста прилагођавањем осветљености слике или нивоом светлине беле боје, дакле мењањем осветљености свих боја

- **Сатуратион**

Мења ниво засићености, прилагођавајући интензитет или живописност боја на екрану

- **ХУЕ**

Мења угаону репрезентацију вредности боја на слици. Подешавањем нивоа, поново мапирате боје на слици

- **Схарпнесс**

Мења ниво оштрине, прилагођавајући побољшање ивица

### 9.3.1.3 Напредна подешавања

- **Температура боје** : Подесите жељену температуру боје. Биће доступне опције Усер, Цоол, Стандард и Варм. Можете ручно подесити вредности појачања црвене, зелене и плаве боје. Ако се једна од ових вредности промени ручно, опција Температура боје биће промењена у Корисничка, ако већ није подешена на Корисник.
- **ДНР** : Динамичко смањење шума (ДНР) је процес уклањања шума из дигиталног или аналогног сигнала. Подесите свој ДНР као низак, средњи, јак или аутоматски или га искључите.
- **МПЕГ НР** : МПЕГ смањење шума чисти или блокира шум око контура и шум у позадини. Подесите жељени МПЕГ НР као низак, средњи или јак или га искључите.
- **Максимално живописно** : Ова опција значајно повећава контраст, осветљеност и оштрину. Можете га укључити или искључити.
- **Прилагодљива контрола осветљења** : Прилагодљива контрола осветљења глобално прилагођава поставке контраста у складу са хистограмом садржаја како би обезбедила дубљу перцепцију црне и светлије беле. Подесите жељену опцију Адаптиве Лума Цонтрол као Ниско, Средње или Јако или је искључите.
- **Локална контрола контраста** : Локално побољшање контраста покушава да повећа појаву великих прелаза светло-тамно, на пример како изоштравање са неоштром маском повећава изглед ивица малих размера.
- **Динамиц цолор боостер** : Побољшава приказ боја прилагођавањем колориметрије да би се обезбедила живље и природније представљање боја.
- **Телесни тон** : Опција Телесни тон вам омогућава да прецизирате боје коже на

сликама без утицаја на друге боје на екрану.

- **ДИ филмски режим** : То је функција за детекцију ритма 3:2 или 2:2 за садржај филма од 24 фпс и побољшава нуспојаве (као што су ефекат преплитања или подрхтавање) које изазивају ове методе пада. Подесите жељени режим ДИ филма као Ауто или га искључите. Ова ставка неће бити доступна ако је укључен Гаме Моде или ПЦ Моде (опционо).
- **Плаво растезање** : Људско око хладније беле тонове доживљава као светлије. Функција Блуе Стретч мења баланс белог од средњег до високог нивоа сиве на ниже температуре боје. Ову функцију можете укључити или искључити.
- **Гама** : Подесите жељену гаму. Доступне су тамне, средње и светле опције.
- **Режим игре** : Режим игре је режим који смањује неке од алгоритама за обраду слике да би се одржао корак са видео играма које имају брзу брзину кадрова. Укључите или искључите функцију Гаме Моде.
- **Простор боја** : Дефинише спектар боја које подржава ТВ, утичући на богатство и тачност приказа боја на екрану.
- **Тунер боја** : Засићеност боја, нијанса и осветљеност могу се подесити променом црвене, зелене, плаве, цијан, магента, жуте и меканих тонова (тона коже). Ово узрокује да слика изгледа живље или природније. Ручно подесите нијансу, боју, осветљеност, офсет и појачање. Означите омогући и притисните ОК да бисте укључили ову функцију.
- **Корекција баланса белог тачке** : Функција баланса белог калибрише температуру боје ТВ-а у детаљним нивоима сиве. Уједначеност сиве скале можете побољшати визуелно или мерењем. Ручно подесите ниво црвене, зелене, плаве боје и појачајте вредности. Означите омогући и притисните ОК да бисте укључили ову функцију.

#### 9.3.1.4 Ресетујте на подразумеване вредности

Ресетујте подешавања слике на фабричка подешавања.

**Напомена** : У зависности од тренутно подешеног извора улаза, неке опције менија можда неће бити доступне.

### 9.3.2 Звук

У овом менију можете подесити подешавања звука.

#### 9.3.2.1 Стил звука

За једноставно подешавање звука, можете одабрати унапред подешено подешавање. Доступне су опције за кориснике, Стандард, Живописно, Спорт, Филм, Музика или Вести. Подешавања звука ће бити подешена према изабраном стилу звука.

### 9.3.2.2 Ручна подешавања звука

Алтернативно, можете извршити и следећа ручна подешавања:

- **Стил звука:** За лакше подешавање звука, можете изабрати унапред подешено подешавање. Доступне су опције за кориснике, Стандард, Живописно, Спорт, Филм, Музика или Вести. Подешавања звука ће бити подешена према изабраном стилу звука.
- **Баланс :** Подесите леви и десни баланс јачине звука за звучнике и слушалице.
- **Бас :** Подесите ниво ниских тонова.
- **Високи тонови :** Подесите ниво високих тонова.
- **Сурроунд звук Он /Офф :** Активира сурроунд режим ТВ звучника.
- **Детаљи еквилајзера :** Поставља параметре еквилајзера у корисничком режиму звука. Напомена: Можете одабрати један од унапред инсталираних режима звука који се нуде у овом менију или ручно подесити Баланс, Бас, Високе тонове, Сурроунд звук или детаље еквилајзера (само ако је деактивирана Долби Аудио обрада).
- **Звучници укључени/искључени :** Омогућите или онемогућите ТВ звучнике.
- **Кашњење звучника :** Овде можете подесити кашњење звука звучника.
- **Аутоматска контрола јачине звука :** Са аутоматском контролом јачине звука, можете подесити ТВ да аутоматски изравнава изненадне разлике у јачини звука, нпр. шта се дешава на почетку реклама или када мењате канале. Изаберите ову опцију и притисните дугме ОК да бисте је укључили или искључили.
- **Режим миксовања :** Подесите своје жеље да конвертујете вишеканалне аудио сигнале у двоканалне аудио сигнале. Притисните дугме ОК да видите опције. Доступне су стерео и сурроунд опције. Означите опцију коју желите и притисните дугме ОК да бисте је поставили.
- **Појачивач дијалога :** Аутоматски прилагођава звук дијалога, чинећи их издвајањем од других звукова.
- **Ресетуј на подразумеване вредности :** Ресетује подешавања звука на фабричке вредности.

### 9.3.3 Аудио излаз

**Дигитални излаз :** Подесите жељени дигитални излаз звука. Доступне су опције Ауто, Бипасс, ПЦМ, Долби Дигитал Плус и Долби Дигитал. Означите опцију коју желите и притисните ОК да бисте је поставили.

**Кашњење дигиталног излаза :** Овде можете подесити кашњење вредности СПДИФ кашњења.

## 9.4 Мрежа и Интернет

Можете да конфигуришете мрежна подешавања вашег ТВ-а користећи опције овог менија.

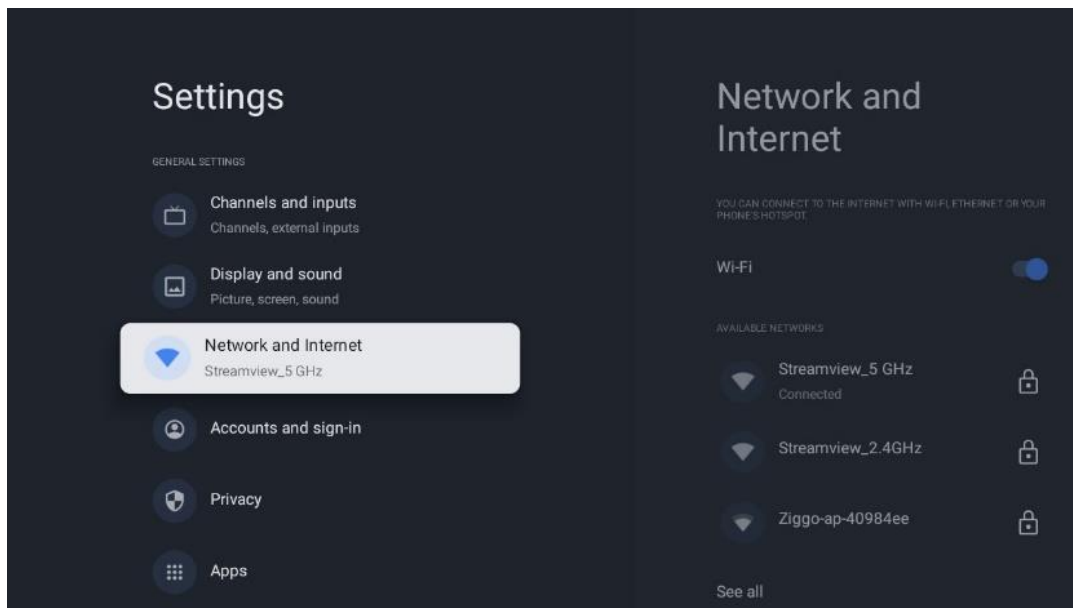

### 9.4.1 Ви-Фи укључен/искључен

Укључите и искључите функцију бежичног ЛАН-а (ВЛАН).

### 9.4.2 Изаберите доступну Ви-Фи мрежу

Када је Ви-Фи функција укључена, биће наведене доступне бежичне мреже. Означите Види све и притисните **ОК** да видите све мреже. Изаберите једну и притисните **ОК** да бисте се повезали. Можда ће бити затражено да унесете лозинку за повезивање са изабраном мрежом у случају да је мрежа заштићена лозинком.

### 9.4.3 Друге опције

- **Додај нову мрежу** : Додајте мреже са скривеним ССИД-овима.
- **Уштеда података** : Аутоматски прилагођава квалитет видеа како би користио мање мобилних података. Он ће надгледати и ограничити ваш мрежни саобраћај.
- **Употреба података и упозорења** : Приказује количину података који се користе дневно и омогућава вам да подесите упозорења о подацима.
- **Скенирање је увек доступно** : Можете дозволити услузи локације и другим апликацијама да скенирају мреже, чак и када је Ви-Фи функција искључена. Притисните ОК да бисте га укључили и искључили.

### 9.4.4 Етхернет опције

- **Повезано / Није повезано** : Приказује статус интернет везе преко Етхернета, ИП и МАЦ адреса.

- **Подешавања проксија** : Ручно подесите ХТТП прокси за претраживач. Друге апликације не смеју да користе овај прокси.
- **ИП подешавања** : Конфигуришите ИП подешавања вашег ТВ-а.

### 9.4.5 Други

Политика приватности мреже: Прочитајте о политици приватности мреже и прихватите је или одбијте.

Ваке конфигурације:

- ВоВ: Укључите и искључите функцију Ваке он ВЛАН. Ова функција вам омогућава да укључите или пробудите ТВ путем бежичне мреже.
- ВоЛ: Укључите и искључите функцију Ваке он ЛАН. Ова функција вам омогућава да укључите или пробудите ТВ преко мреже.

## 9.5 Налози и пријављивање

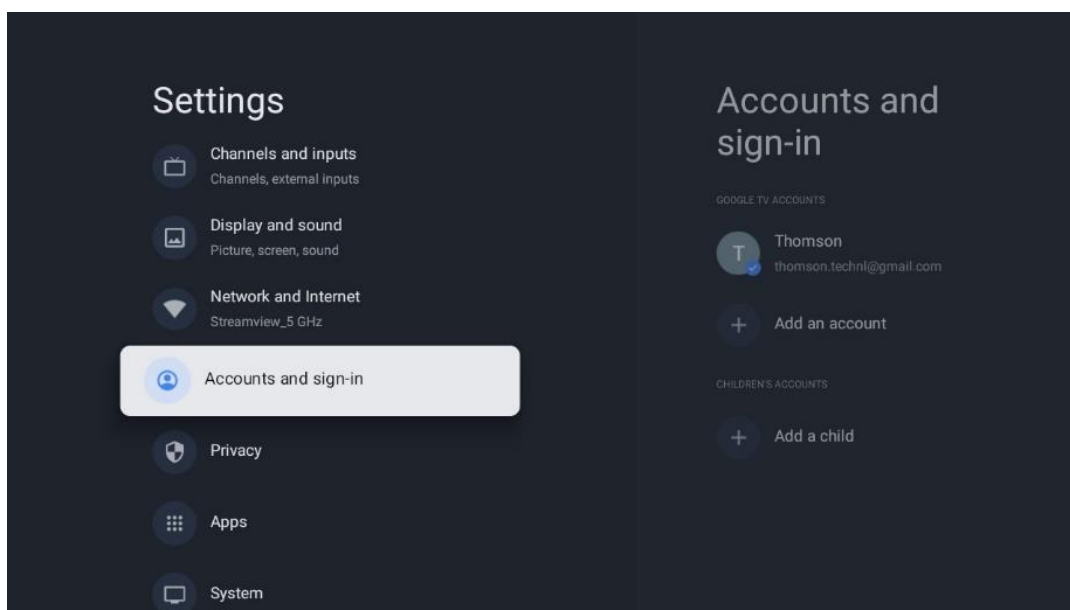

- **Гоогле ТВ налог:** Ова опција ће бити доступна ако сте се пријавили на свој Гоогле налог. Можете да закључате подешавања налога, да конфигуришете подешавања синхронизације података, да управљате плаћањима и куповинама, прилагодите подешавања Гоогле помоћника, омогућите режим само за апликације и уклоните налог са ТВ-а.
- **Додај налог** : Додајте нови налог тако што ћете се пријавити на њега.
- **Додајте дете** : Додајте налог прилагођен деци са родитељском заштитом.

## 9.6 Приватност

Промените и прилагодите подешавања приватности и дозволе за апликације.



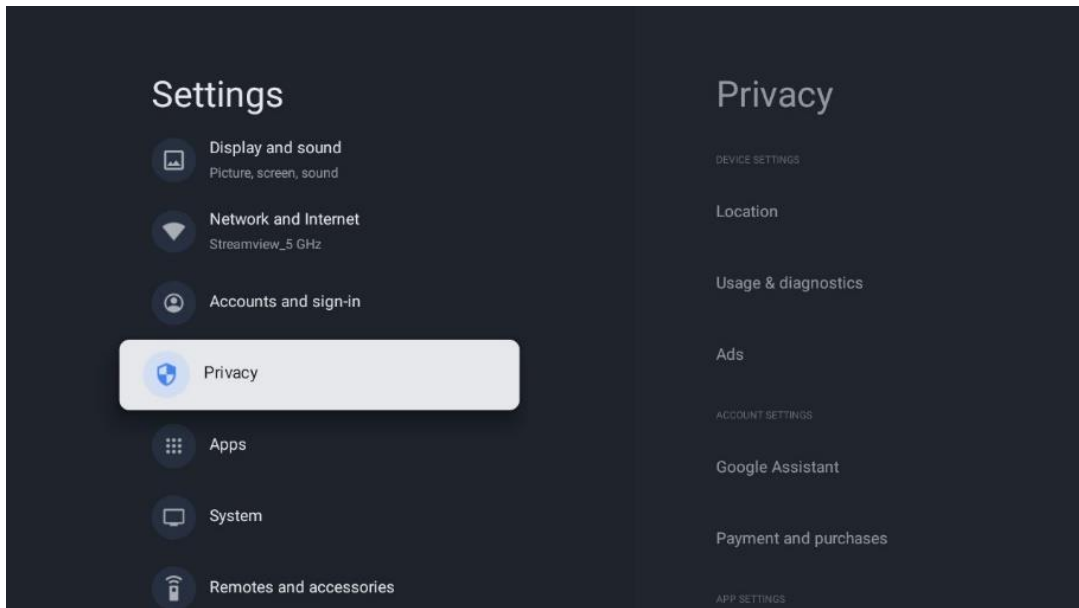

### Подешавања уређаја:

- **Локација** : Изаберите да ли Гоогле може да прикупља податке о локацији према вашој Ви-Фи мрежи. Важно је да доставите Гоогле-у своју локацију јер инсталација многих апликација зависи од гео-локације. Инсталација одређених апликација за стриминг, посебно оних које емитују ТВ канале, могућа је само према правилима геолокације.
- **Коришћење и дијагностика** : Аутоматски шаљите дијагностичке информације Гоогле-у.
- **Огласи** : Изаберите да ли је Гоогле-у дозвољено да прикупља податке о коришћењу и дијагностику и да вам промовише персонализоване огласе.

### Подешавања налога:

- **Гоогле помоћник**: Изаберите свој активни налог, прегледајте дозволе, изаберите које апликације треба да буду укључене у резултате претраге, активирајте филтер безбедне претраге и погледајте лиценце отвореног кода.
- **Плаћање и куповине** : Подесите подешавања Гоогле плаћања и куповине.

### Подешавања апликације:

- **Приступ посебним апликацијама**: Изаберите које апликације могу да имају приступ вашим информацијама и имају посебан приступ.
- **Безбедност и ограничења** : Можете да користите опције у овом менију да дозволите или ограничите инсталацију апликација из извора који нису Гоогле Плаи продавница. Подесите опције тако да ваш ТВ не дозвољава или упозорава на инсталацију апликација које могу изазвати озбиљне проблеме.

## 9.7 Аппс

Користите опције у овом менију за управљање апликацијама инсталираним на вашем ТВ-у.

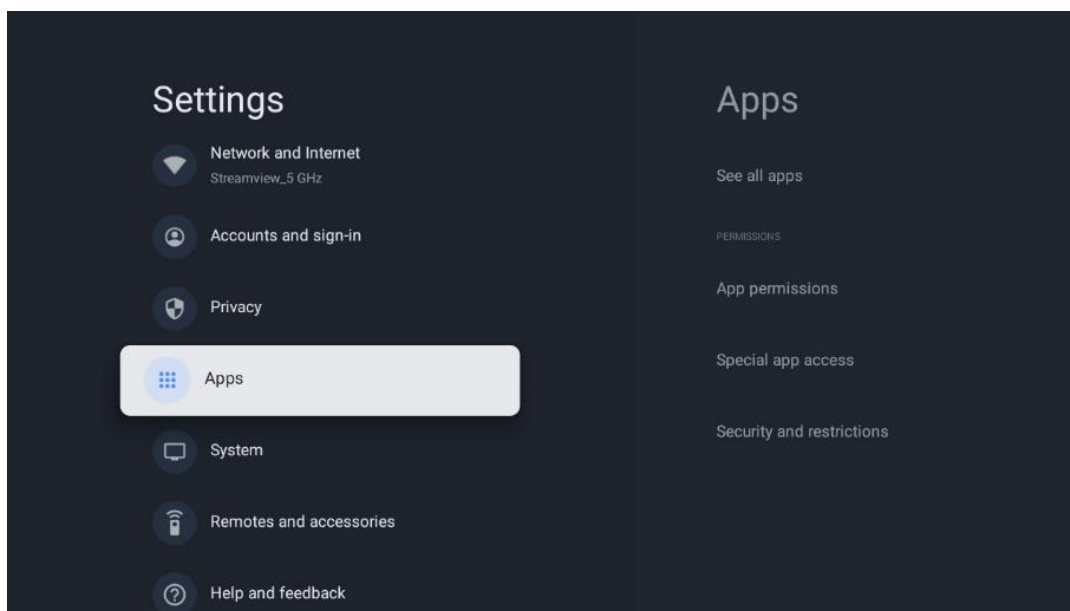

**Недавно отворене апликације:** Овде се приказују недавно отворене апликације.

**Погледајте све апликације :** Изаберите Прикажи све апликације и притисните ОК да бисте приказали свеобухватну листу свих инсталираних апликација на ТВ-у. Такође ћете моћи да видите простор за складиштење који свака апликација заузима. Одатле можете проверити верзије апликација, покренути или присилно зауставити њихов рад, деинсталирати преузете апликације, проверити дозволе и укључити или искључити их, управљати обавештењима, брисати податке и кеш и још много тога. Једноставно означите апликацију и притисните ОК да бисте приступили доступним опцијама.

**Дозволе:** Управљајте дозволама и неким другим функцијама апликација.

- **Дозволе за апликације:** Апликације ће бити сортиране према категорији типа дозволе. Можете омогућити/онеомгућити дозволе за апликације из ових категорија.
- **Посебан приступ апликацији:** Конфигуришите функције апликације и посебне дозволе.
- **Безбедност и ограничења:** Користећи опције овог менија, можете дозволити или ограничити инсталацију апликација из извора који нису Гоогле Плаи продавница. Подесите телевизор да онеомгући или упозори пре инсталирања апликација које могу да нашкоде.

## 9.8 Систем

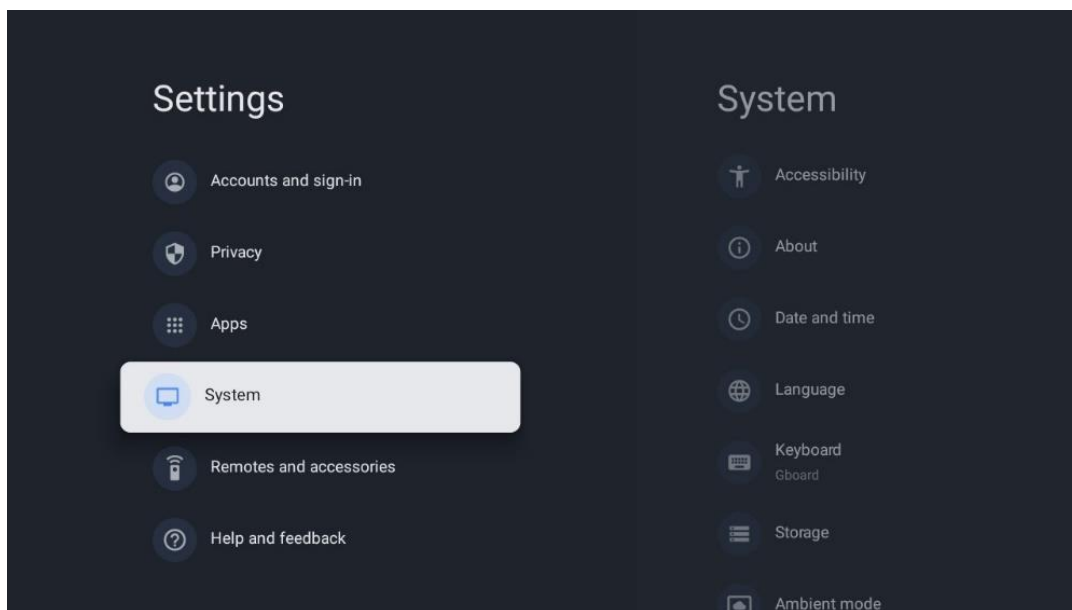

### 9.8.1 Приступачност

Укључите/искључите титлове, прилагодите њихов језик и величину текста и одаберите стил натписа.

Омогућите или онемогућите текст високог контраста.

Омогућите или онемогућите Гоогле-ову функцију текста у говор. Ова функција ће аутоматски приказати гласовни текст на екрану. То је корисна функција за људе са проблемима са видом. У овом одељку менија можете подесити подешавања за текст у говор, као што су брзина говора и подразумевани језик.

### 9.8.2 Абоут

Овде можете пронаћи информације о хардверу и софтверу о вашем ТВ-у, као ио Андроид ОС-у и Нетфлик ЕСН верзији.

- **Ажурирање система:** Изаберите ову опцију менија и притисните **ОК** на даљинском управљачу да бисте проверили да ли је ажурирање софтвера доступно за ваш ТВ.
- **Назив уређаја:** Изаберите ову опцију менија и притисните **ОК** на даљинском управљачу да бисте променили назив или доделили прилагођено име свом ТВ-у. Ово је важно јер би ваш ТВ требало да буде исправно идентификован у вашој мрежи или када обавља функцију Цхromeцаст.
- **Ресетовање:** Изаберите ову опцију менија да бисте ресетовали ТВ на фабричка подешавања и поново инсталирали ТВ.
- **Статус:** У овом менију ћете пронаћи информације о хардверу вашег ТВ-а као што су ИП адреса, МАЦ адреса, Блуетоотх адреса, серијски број и време непрекидног рада.

- **Правне информације:** У овом менију ћете пронаћи правне информације вашег ТВ-а.
- **Модел:** Показује вам модел вашег ТВ-а.
- **Верзија Андроид ТВ ОС-а:** Приказује која верзија ОС-а је инсталирана на вашем ТВ-у.
- **Ниво безбедносне закрпе за Андроид ТВ ОС:** Приказује датум безбедносне закрпе инсталиране на вашем ТВ-у.

### 9.8.3 Датум и време

Подесите датум и време на ТВ-у. Ове податке можете аутоматски ажурирати путем мреже или путем емитовања. Подесите их према свом окружењу и преференцијама. Деактивирајте опцију Аутоматски датум и време ако желите да ручно промените датум или време. Затим подесите датум, време, временску зону и опције формата сата.

### 9.8.4 Језик

Подесите језик менија вашег ТВ-а.

### 9.8.5 Тастатура

Изаберите тип виртуелне тастатуре и управљајте подешавањима тастатуре.

### 9.8.6 Складиштење

Овде се приказује статус укупног складишног простора телевизора и повезаних уређаја, ако су доступни. Да бисте видели детаљне информације о коришћењу, означите Партицију за унутрашњу меморију или Повезани уређај за спољну меморију и притисните ОК. Такође се приказују опције за избацавање и форматирање повезаних уређаја за складиштење података.

### 9.8.7 Амбијентални режим

Амбијентални режим на ТВ-у је функција која претвара ТВ екран у дигитални фото рам или виртуелни уметнички екран када се не користи. Можете ручно покренути овај режим у овом одељку менија.

- **Канали :** Одаберите извор фотографија или слика за приказ у амбијенталном режиму.
- **Још подешавања :**
  - Прикажите временске прилике у Ц или Ф. Можете изабрати да прикажете оба степена система или да уопште сакријете степене.
  - Прикажите или сакријте време.

- Прилагодите личне слике и подешавања Гоогле слика.
- Подесите брзину пројекције слајдова.

### 9.8.8 Снага и енергија

**Понашање при укључивању :** Одаберите да ли желите да видите почетни екран Гоогле ТВ-а или последњи коришћени извор улаза након што се ТВ укључи.

**Уштеда енергије:** Подесите време неактивности, након чега се ТВ аутоматски искључује.

#### Снага:

- **Време мировања:** Подесите време након којег се ТВ аутоматски искључује и прелази у режим приправности.
- **Слика искључена:** Изаберите ову опцију и притисните **ОК** да бисте искључили екран. Притисните било које дугме на даљинском управљачу или на ТВ-у да бисте поново укључили екран. Док је ТВ екран искључен, и даље можете да обављате основне операције као што су јачина звука +/-, искључен звук и стање приправности помоћу даљинског управљача. Ове функције раде независно од укључења /искључења ТВ екрана.
- **Тајмер за искључивање:** Подесите време након којег се ТВ аутоматски искључује.
- **Аутоматско спавање:** Подесите након ког периода неактивности телевизор треба аутоматски да пређе у режим приправности.
- **Лампица у стању приправности:** Укључите/искључите светло у режиму приправности на ТВ-у.

#### Тајмер:

- **Тип времена укључивања :** Подесите ваш ТВ да се укључује сам. Подесите ову опцију на Укључено или Једном да бисте могли да подесите тајмер за укључивање, подесите на Искључено да бисте онемогућили. Ако је подешено на Једном, ТВ ће се укључити само једном у време које сте дефинисали у функцији Ауто Повер Он Тиме.
- **Време аутоматског укључивања:** Доступно ако је омогућен тип времена укључења . Подесите жељено време да ваш ТВ искључи режим приправности помоћу дугмади са смером и притисните **ОК** да сачувате подешено време.
- **Тип времена искључења:** Подесите телевизор да се сам искључи. Подесите ову опцију на Укључено или Једном да бисте могли да подесите тајмер за искључивање, подесите на Искључено да бисте онемогућили. Ако је подешено на Једном, ТВ ће се искључити само једном у време које сте дефинисали у функцији Ауто Повер Офф Тиме.
- **Време аутоматског искључивања:** Доступно ако је омогућен тип времена искључивања. Подесите жељено време да ваш ТВ пређе у стање приправности помоћу дугмади са смерницама и притисните **ОК** да сачувате подешено време.

### 9.8.9 Цаст

Када покренете Цхромецаст функцију са мобилног уређаја који је у истој мрежи као и ваш ТВ, ваш ТВ ће бити препознат као Гоогле Цаст уређај и омогућава Гоогле помоћнику и другим услугама да пробуде ваш ТВ и реагују на повезане Цхромецаст уређаје. Биће могуће стримовати садржај или локални мултимедијални садржај са ваших мобилних уређаја на телевизор.

Изаберите жељену доступност Цхромецаст-а. Имате три опције подешавања:

**Увек** – ваш ТВ ће увек бити видљив другим уређајима који подржавају ову функцију (чак и ако је у режиму приправности и екран искључен).

**Током пребацивања** – Ваш ТВ ће бити видљив само док користите Цхромецаст функцију.

**Никада** - Ваш ТВ неће бити видљив другим уређајима.

### 9.8.10 Гоогле

Проверите да ли су доступна ажурирања системских услуга.

### 9.8.11 Системски звуци

Активирајте или деактивирајте системске звукове.

### 9.8.12 Ретаил моде

Активирајте или деактивирајте режим малопродаје (продавница) телевизора.

### 9.8.13 Поново покрените

Поново покрените ТВ.

## 9.9 Даљински управљач и додатна опрема

Повежите своје Блуетоотх уређаје као што су звучна трака, слушалице, Блуетоотх звучници, миш и тастатура или контролер за игре на ТВ.

- Подесите уређај који желите да повежете у режим упаривања.
- Изаберите опцију Паир Аццессори Мену и притисните дугме **ОК** на даљинском управљачу да започнете претрагу Блуетоотх уређаја у режиму упаривања.
- Доступни уређаји ће бити препознати и приказани на листи.
- Изаберите жељени уређај са листе и притисните **ОК** да започнете процес упаривања са ТВ-ом.
- Када се процес упаривања заврши, Блуетоотх повезани уређаји ће бити наведени под додацима.

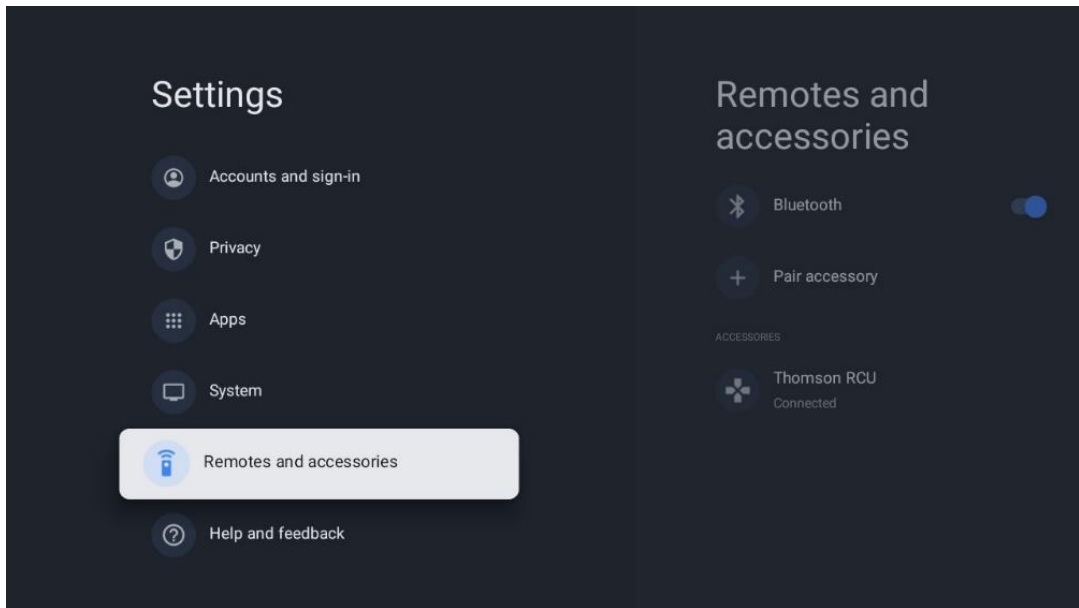

## 10 ММП – Мултимедијални плејер

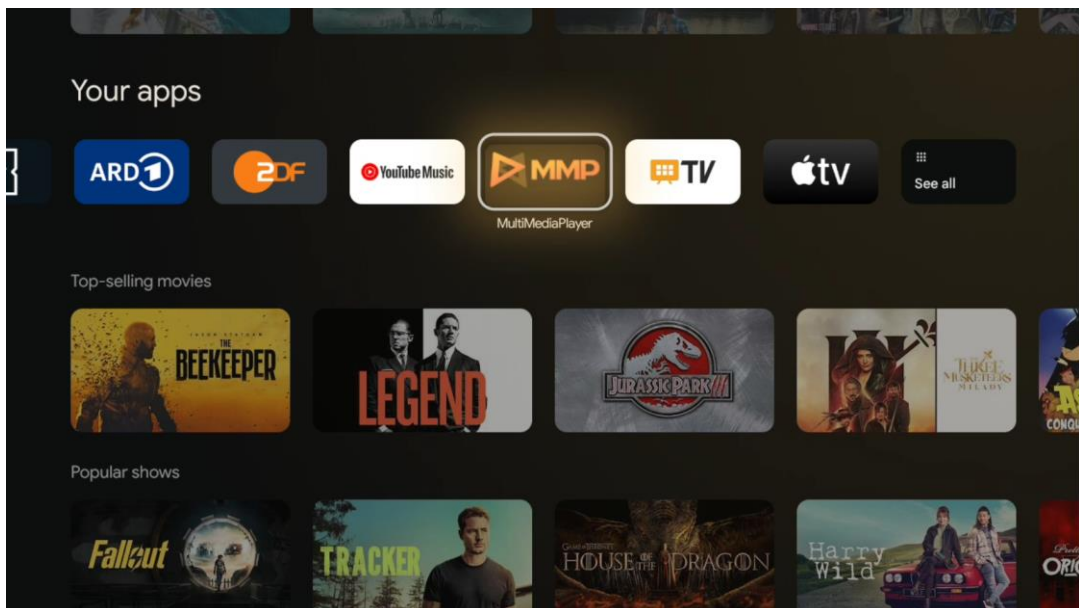

Репродукција мултимедијалних података са спољних уређаја за складиштење

Прикључите УСБ уређај за складиштење у један од УСБ улаза на ТВ-у да бисте гледали своје фотографије, пуштали музику или гледали видео датотеке сачуване на повезаном УСБ уређају за складиштење.

За почетак, покрените ММП апликацију са почетног екрана и изаберите жељени тип медија. Дођите до датотеке коју желите да отворите и притисните дугме **OK**. Пратите упутства на екрану за више информација о другим доступним функцијама дугмади.

Да бисте репродуковали мултимедијалне датотеке са спољних УСБ уређаја за складиштење, такође можете да користите било који од мултимедијалних плејера који су доступни за преузимање у Гоогле Плаи продавници.

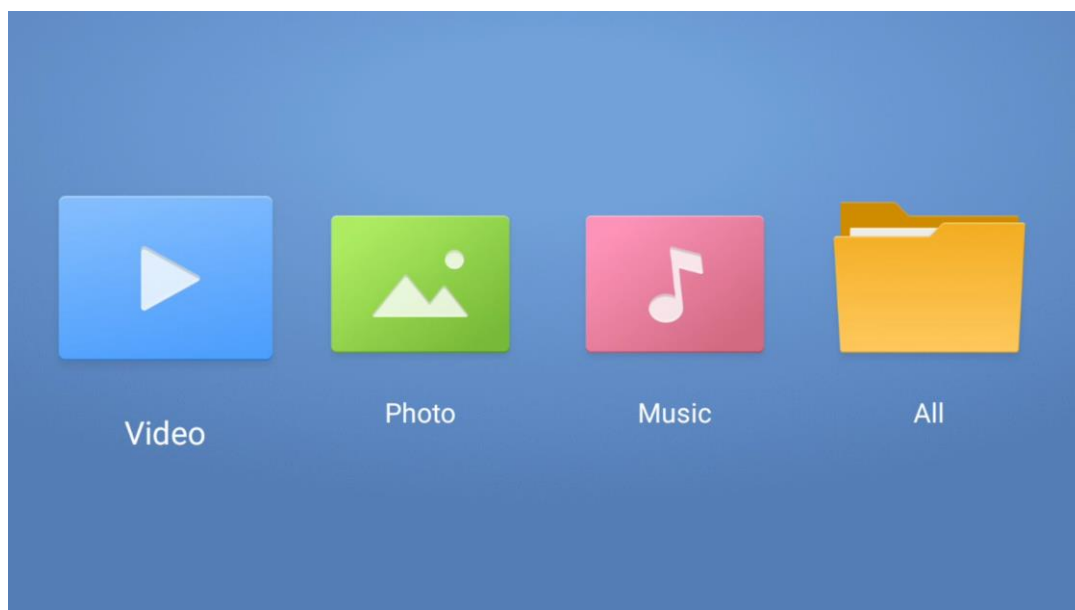

**Напомена:**

- У зависности од складишног капацитета вашег повезаног УСБ уређаја, може проћи неколико секунди пре него што се ваше датотеке појаве на листи. Не уклањајте диск док пуштате датотеку.
- Капацитети за складиштење већи од 2 ТБ нису подржани.
- Телевизор препознаје само екстерне уређаје за складиштење форматиране у **ФАТ32** или **НТФС** системима датотека. Да бисте форматирали спољни уређај за складиштење, користите лаптоп или рачунар.

## ТВ подешавања уживо

Изаберите апликацију ТВ уживо на почетном екрану и притисните дугме ОК да бисте је покренули.



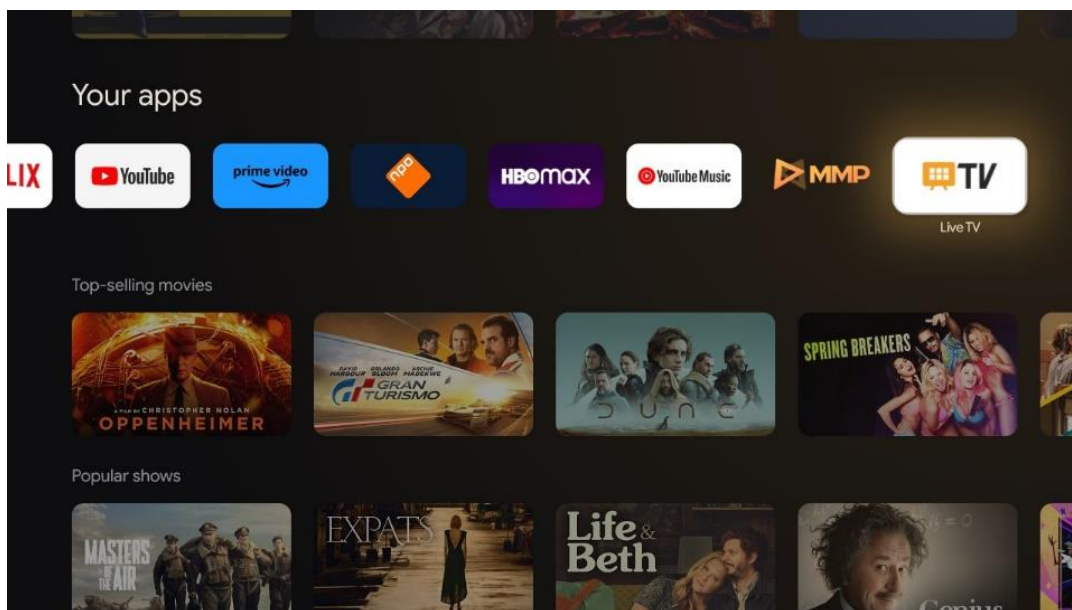

Ако нисте инсталирали канале за ТВ емитовање уживо у почетном процесу инсталације, али желите да то урадите, следите један од ових корака:

- Идите на почетни екран, идите у горњи десни угао и притисните икону Подешавања. Идите на Канали и улази. За више информација идите у поглавље 9.2.
- Идите на почетни екран и отворите апликацију ТВ уживо у вашим апликацијама. Притисните дугме **Подешавања** на даљинском управљачу да бисте отворили опциони мени. Идите до Подешавања и притисните **ОК**. Ово отвара главне ТВ поставке. Идите на Канали и улази. За више информација идите у поглавље 9.2.

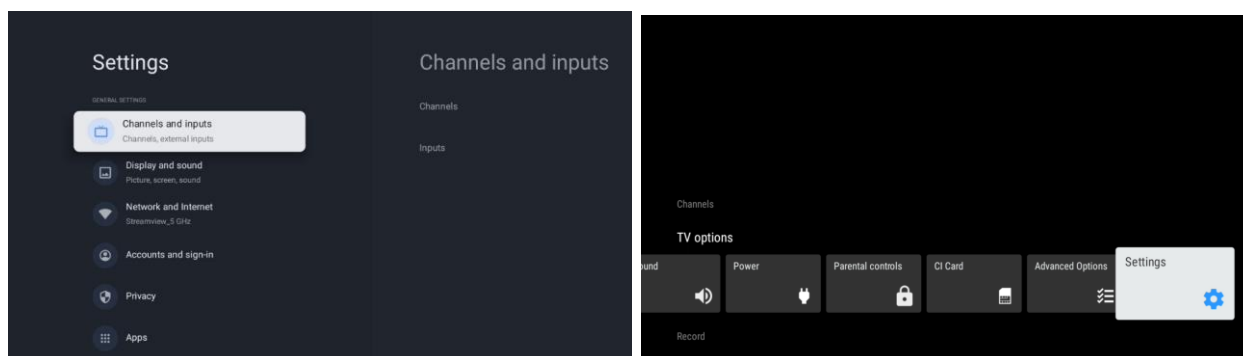

Погледајте 9.2 Канали и улази да наставите са инсталацијом канала.

## 11 ТВ УЖИВО

Отворите апликацију ТВ уживо. Притисните дугме **Подешавања** на даљинском управљачу да бисте отворили опциони мени. Доступне су следеће опције: Канали и ТВ опције.

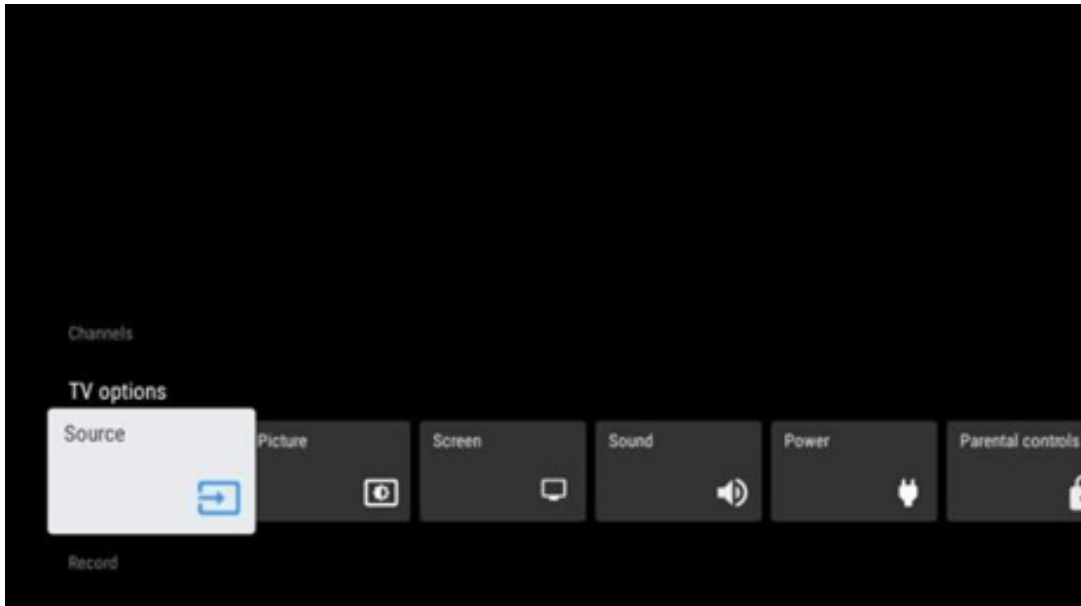

## 11.1 Канали

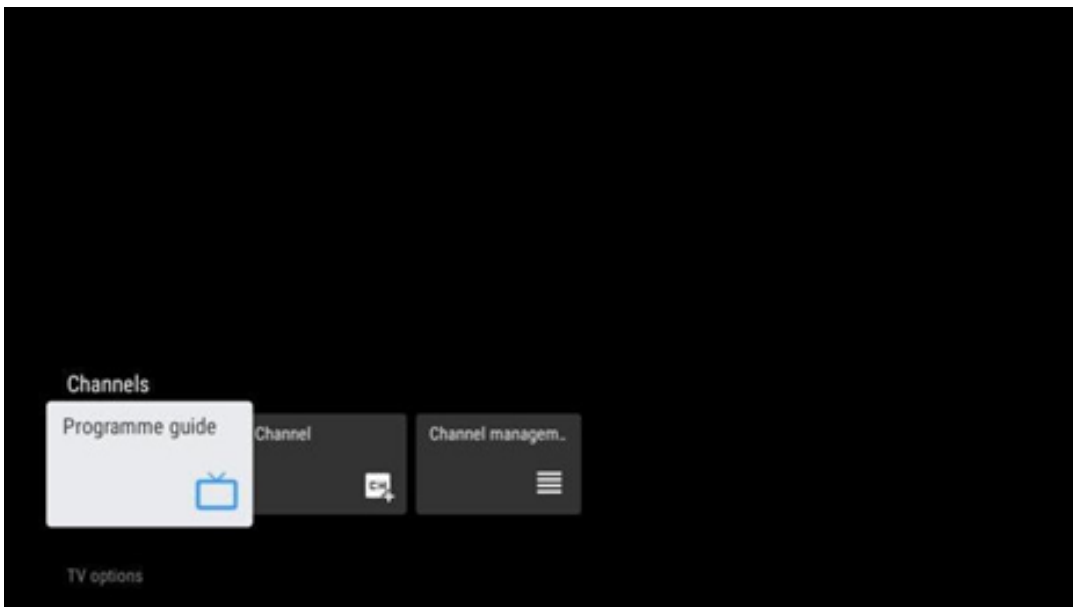

### 11.1.1 Електронски програмски водич (ЕПГ)

Доживите погодности функције електронског програмског водича (ЕПГ) на вашем ТВ-у, што вам омогућава да без напора претражујете распоред канала који су тренутно доступни на вашој листи канала. Имајте на уму да доступност ове функције зависи од програма.

Да бисте приступили електронском водичу за програме док сте у режиму ТВ уживо, једноставно изаберите ову одговарајућу опцију менија или притисните дугме **ЕПГ** на даљинском управљачу. Да бисте се вратили на ТВ уживо, притисните дугме **Назад** на даљинском управљачу.

Крећите се кроз програмски водич помоћу дугмади за усмеравање на даљинском управљачу. Користите дугмад са смерницама нагоре/надоле или дугмад Програм +/- да бисте претраживали канале и тастере са смером надесно/налево да бисте изабрали жељени догађај на означеном каналу. Детаљне информације као што су пуни назив догађаја, време почетка и завршетка, датум, жанр и кратак опис биће приказани на дну екрана ако су доступни.

Лако филтрирајте догађаје притиском на плаво дугме на даљинском управљачу, нудећи низ опција филтера за брзо лоцирање догађаја жељеног типа. За више информација о истакнутом догађају, притисните жуто дугме да бисте приказали детаљне информације.

Да бисте видели догађаје од претходног или следећег дана, једноставно притисните црвено или зелено дугме. Ове функције су додељене дугмадима у боји на вашем даљинском управљачу ако су доступне. Погледајте упутства на екрану за специфичне функције сваког дугмета.

Имајте на уму да водич неће бити доступан ако је извор ТВ улаза закључан. Можете да закључате/откључате извор улаза тако што ћете отићи на Подешавања > Канал > Родитељски надзор > Закључани улази у ТВ режиму уживо или на почетном екрану.

## 11.1.2 Канал

Изаберите тип пријема ТВ сигнала уживо на који је повезан ваш ТВ.

## 11.1.3 Управљање каналима

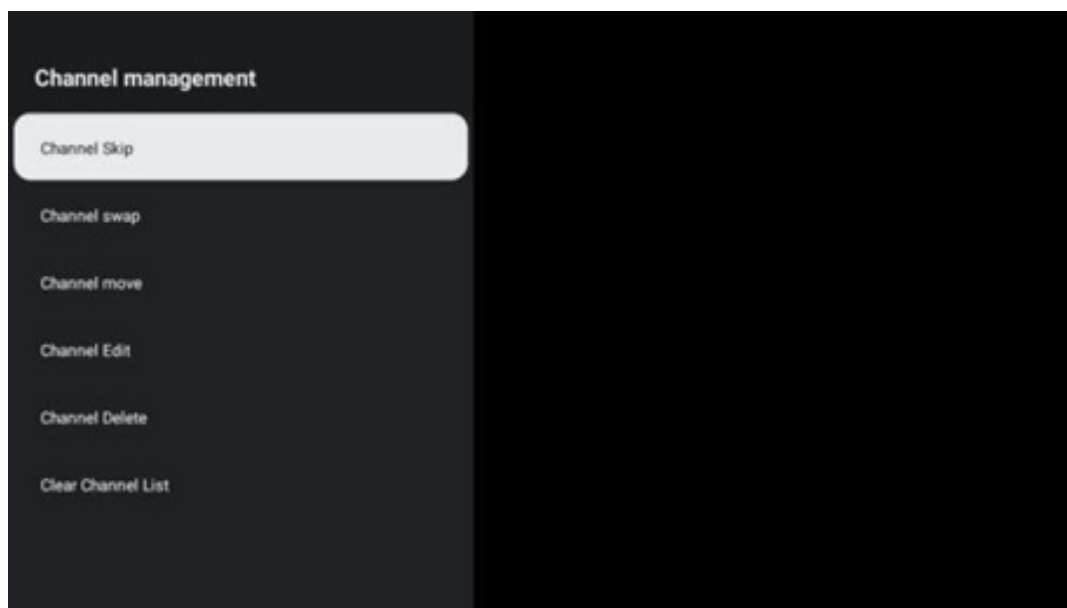

Да бисте уредили листу канала, прво се уверите да је ЛЦН функција онемогућена у менију подешавања канала. Ово се може урадити у менију Канал заједно са другим опцијама управљања каналима.

- Отворите апликацију ЛивеТВ .
- Притисните **ОК** да отворите листу канала.
- Притисните црвено дугме да отворите управљање каналима.

Пратите следеће кораке да бисте уредили канале:

### **Канал СКИП**

Када је канал подешен да се прескаче, он се више неће појављивати на листи канала или програмском водичу, чак ни након поновног покретања ТВ-а, али канал се не брише.

- Изаберите Цханнел Скип.
- Изаберите канале које желите да ПРЕСКОЧИТЕ.

### **Цханнел СВАП**

Промените позицију канала на листи канала.

- Изаберите Замена канала.
- Изаберите канал који желите да промените (на пример, канал 1).
- са којим желите да промените његову позицију (на пример, канал 16).
- Потврдите притиском на дугме **ОК** .

### **Цханнел МОВЕ**

Промените положај канала на листи канала.

- Изаберите Цханнел Мове .
- Да бисте променили позицију канала, изаберите канал који желите да ПРЕМЕСТИТЕ (на пример, канал 1).
- Померите га на број на који желите да се канал премести (на пример, канал 5)
- Након што изаберете позицију, притисните плаво дугме на даљинском управљачу - појавиће се порука упозорења.
- Изаберите ИЕС и притисните **ОК** на даљинском. Канал ће бити померен на жељену позицију.

### **Цханнел ЕДИТ**

Прилагодите канале сачуване на вашем ТВ-у и управљајте њима.

- Изаберите УРЕДИ канал.
- Изаберите канал који желите да УРЕДИТЕ (на пример, канал 1).
- Сада имате опцију да измените број канала и назив канала.

### **Канал ДЕЛЕНЕ**

Уклоните нежељене канале са листе канала. Имајте на уму да ћете морати да извршите скенирање канала да бисте поново приказали претходно избрисане канале.

- Изаберите Избриши канал
- Изаберите канал који желите да избришете (на пример, канал 5).
- Притисните плаво дугме на даљинском управљачу - појавиће се порука упозорења.
- Изаберите ДА и притисните **ОК** на даљинском управљачу. Канал ће бити избрисан са листе.

### **ПОНОВНО СОРТИРАЊЕ канала**

Промените редослед целе листе канала. Ако постоји логички број канала (ЛЦН) од вашег провајдера, онда ће канали бити поређани према ЛЦН-у.

### **Обришите листу канала**

Обришите целу листу канала. Када завршите, мораћете поново да скенирате канале. Да бисте проверили како се то ради, погледајте 9.2.

## 11.2 ТВ опције

Доступне су следеће опције: Извор, Слика, Екран, Звук, Напајање, Родитељски надзор, ЦИ картица, Напредне опције и Подешавања.

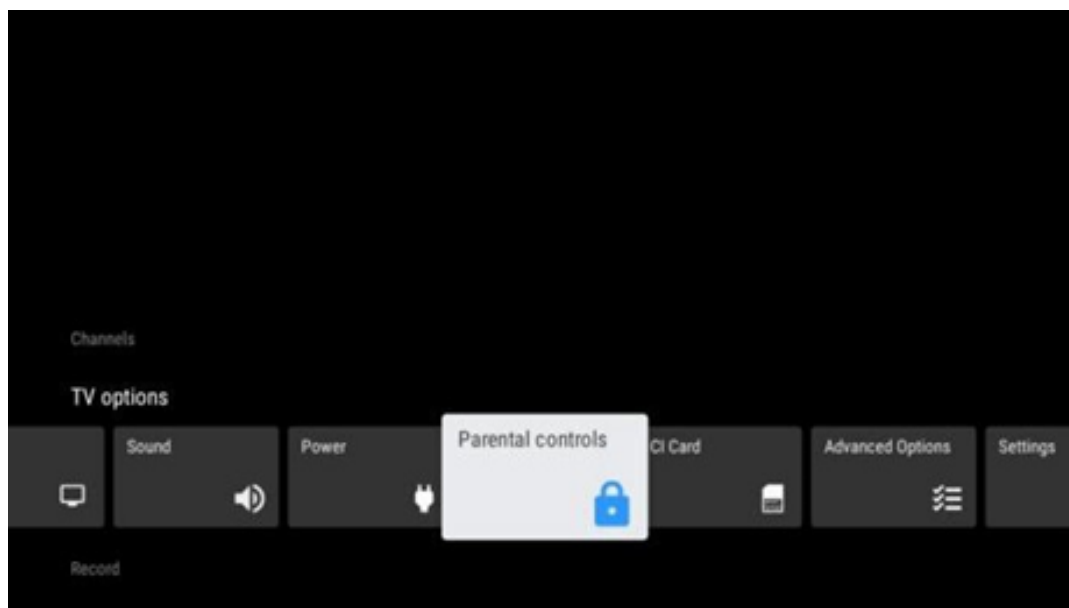

### 11.2.1 Извор

Прикажите листу доступних извора улаза. Изаберите жељени и притисните **ОК** да бисте прешли на тај извор.

### 11.2.2 Слика

Отворите подешавања слике. Како да подесите ове поставке, погледајте 9.3.1.

### 11.2.3 Екран

Отворите подешавања размера екрана. Прилагодите ова подешавања док се не осећате пријатно док гледате ТВ.

### 11.2.4 Звук

Отворите подешавања звука. Како да подесите ове поставке, погледајте 9.3.2.

### 11.2.5 Повер

Отворите подешавања напајања и енергије. Како да подесите ове поставке, погледајте 9.8.8.

## 11.2.6 Родитељска контрола с

Конфигуришите опције родитељске контроле. Да бисте му приступили, мораћете да унесете ПИН код који сте поставили током почетног процеса подешавања ТВ-а.

## 11.2.7 ЦИ картица

Прикажите доступне опције менија повезане ЦИ камере/картице.

## 11.2.8 Напредне опције:

- **Аудио:** Подесите своје аудио поставке као што су аудио језик, други аудио језик, подешавања звучног записа и тип звука. Избор жељеног аудио језика је посебно важан за ТВ канале који емитују програм на неколико језика.
- **титл:**
  - Аналогни титл: Подесите ову опцију на Искључено, Укључено или Искључено. Ако је изабрана опција Искључи звук, аналогни титл ће бити приказан на екрану, али ће звучници бити истовремено искључени.
  - Дигитални титл: Подесите ову опцију на Искључено или Укључено.
  - Тресе титлова: Подесите жељене нумере титлова, ако су доступне.
  - Језик дигиталних титлова: Подесите једну од наведених језичких опција као први језик дигиталног титла.
  - Други језик дигиталног титла: Подесите једну од наведених језичких опција као други језик дигиталног титла. Ако изабрани језик у опцији Језик дигиталних титлова није доступан, титлови ће бити приказани на овом језику.
  - Тип титла: Подесите ову опцију као Нормалан или Са оштећеним слухом. Ако је изабрана особа са оштећеним слухом, она пружа титлове са додатним описима за глуве и наглуве гледаоце.
- **телетекст:**
  - Језик дигиталног телетекста: Подесите језик телетекста за дигитално емитовање.
  - Језик странице декодирања: Подесите језик странице за декодирање за приказ телетекста.
- **Искључивање звука плаве боје:** Када је омогућено, боја екрана ће се променити у плаву када нема детектовања сигнала на одређеном улазу или каналу.
- **Нема сигнала за аутоматско искључивање:** Подесите време након којег ТВ прелази у режим приправности, под условом да нема сигнала.
- **Подразумевани канал:** Подесите подразумеване поставке канала за покретање. Када је Режим избора подешен на Одабир корисника, опција Прикажи канале ће постати доступна. Означите и притисните **ОК** да видите листу канала. Означите канал и притисните **ОК** да бисте га изабрали. Одабрани канали ће бити приказани сваки пут када се ТВ поново укључи из режима брзог приправности. Ако је Селецт Моде постављен на Последњи статус, биће приказан последњи гледани канал.

- **ХББТВ подешавања:** Омогућите или онемогућите ХББТВ подршку, изаберите опције праћења, прилагодите подешавања колачића или прилагодите подешавања ИД-а уређаја.
- **Информације о систему:** Прикажите детаљне системске информације о тренутном каналу, као што су ниво сигнала, квалитет сигнала, фреквенција итд.
- **Лиценце отвореног кода:** Погледајте све информације у вези са лиценцама.

## 11.2.9 Подешавања

Мени подешавања је детаљно објашњен у 9. поглављу менија овог упутства за употребу.

## 12 Опција листе канала

Да бисте отворили листу канала, отворите ТВ уживо и притисните **ОК**. Моћи ћете да видите листу канала коју дефинише ЛЦН, ако је ова опција омогућена.

Неке опције на листи канала:

Можете да изаберете Управљање каналима, Рад са каналима, Изаберите тип и Додај фаворит притиском на дугме у боји на даљинском управљачу.

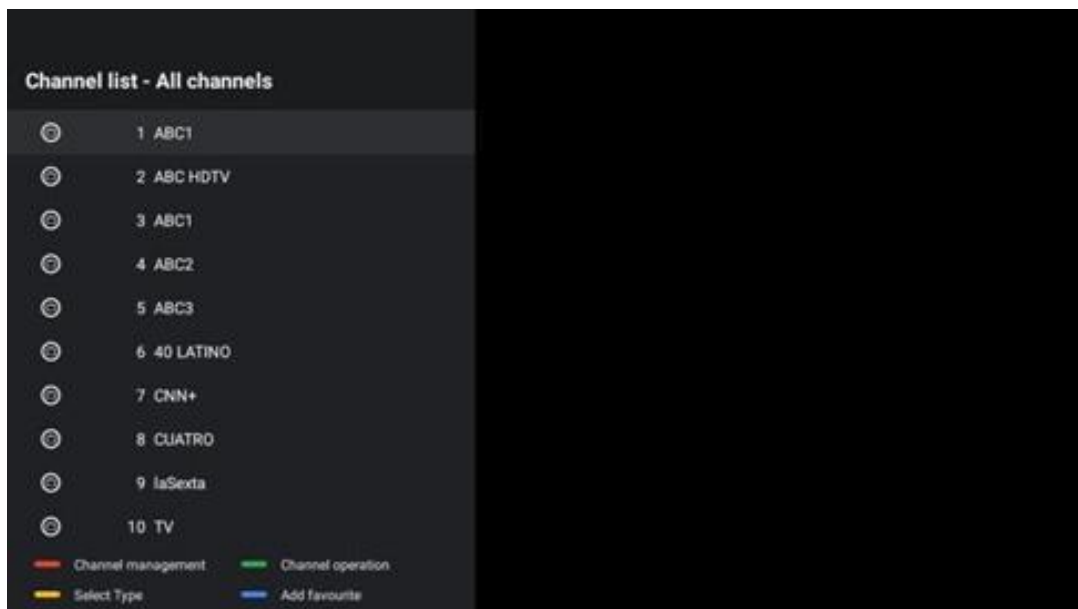

### 12.1 Рад канала

Притиском на зелено дугме можете сортирати или пронаћи канале.

Доступне опције сортирања су Подразумевано, Име горе, Име доле, Шифровано, ДТВ/ДАТА/РАДИО или ХД/СД.



Изаберите жељени начин сортирања притиском на **OK** на даљинском управљачу.

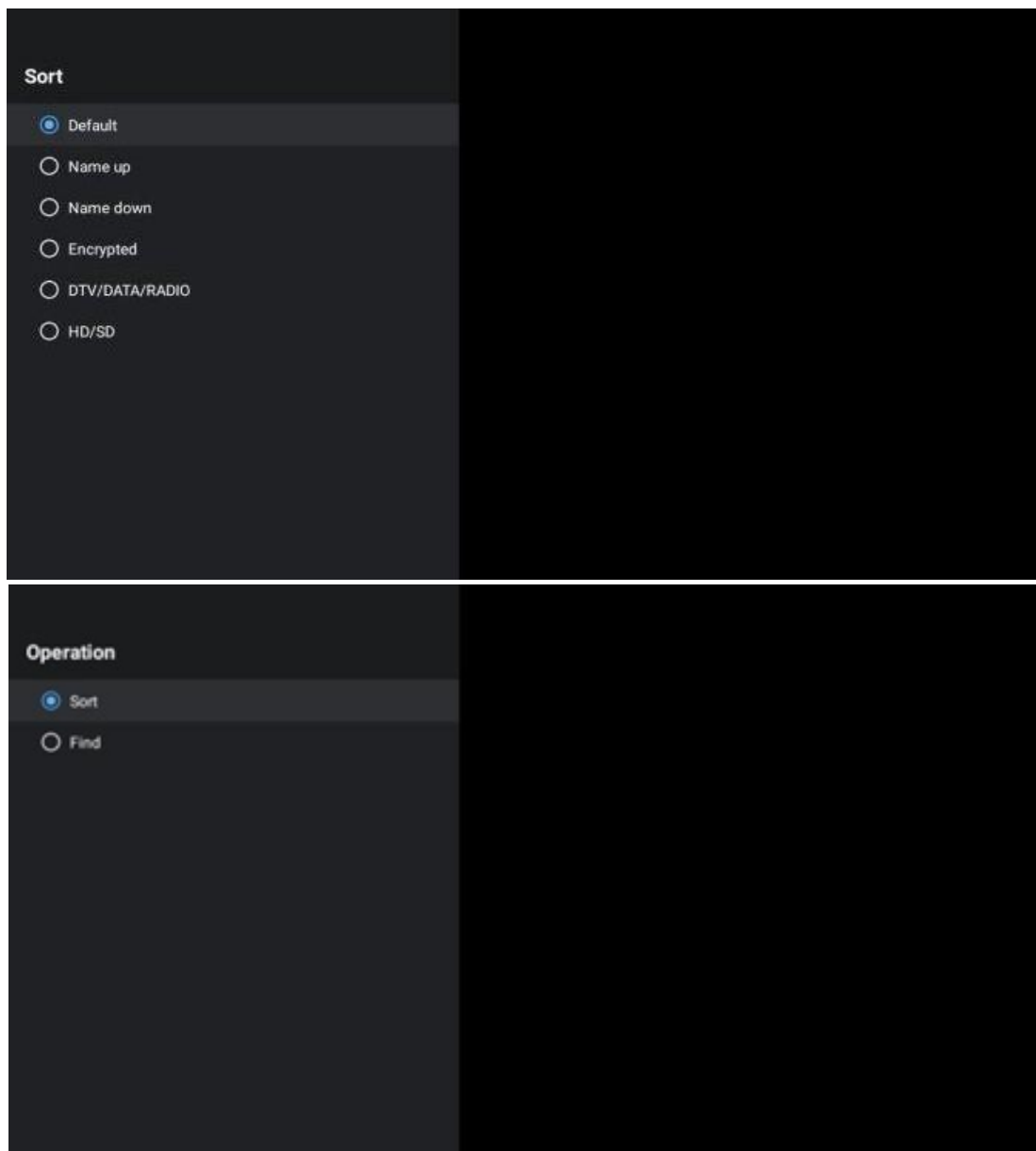

## 12.2 Изаберите тип

Притиском на жуто дугме можете да одлучите који тип медија да се приказује на ТВ-у уживо.

Доступне опције су: Сви канали, ТВ, Радио, Бесплатно, Шифровани или Омиљени.

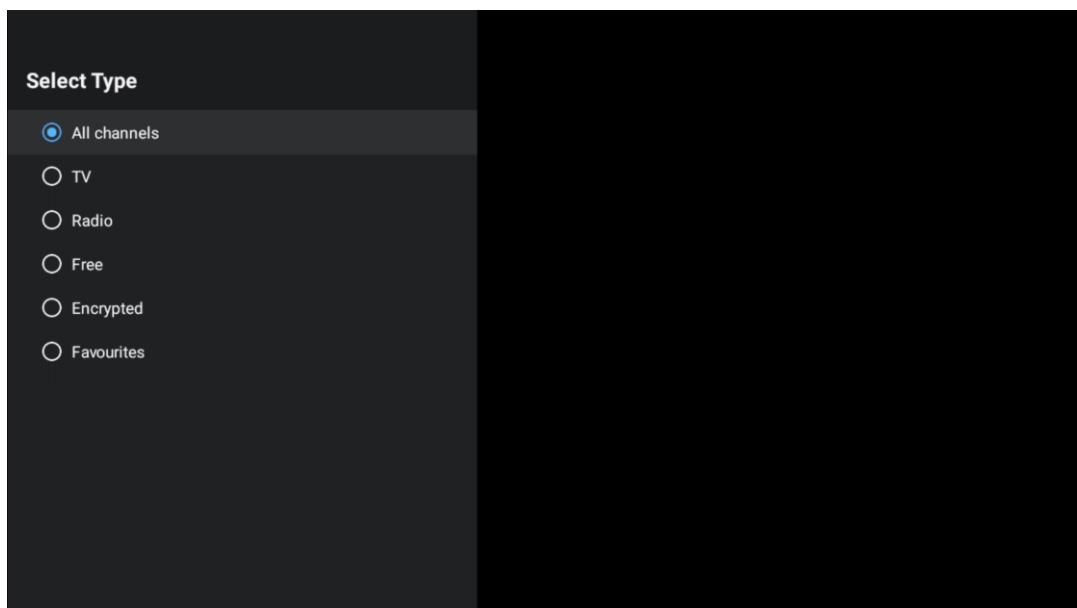

## 12.3 Додајте омиљено

Направите листе фаворита и додајте жељене канале на њих. Напомена: Имате само четири доступне листе фаворита. Да бисте додали омиљени канал на листу, идите на Изабери тип и изаберите Омиљени. Затим изаберите листу коју желите да гледате.

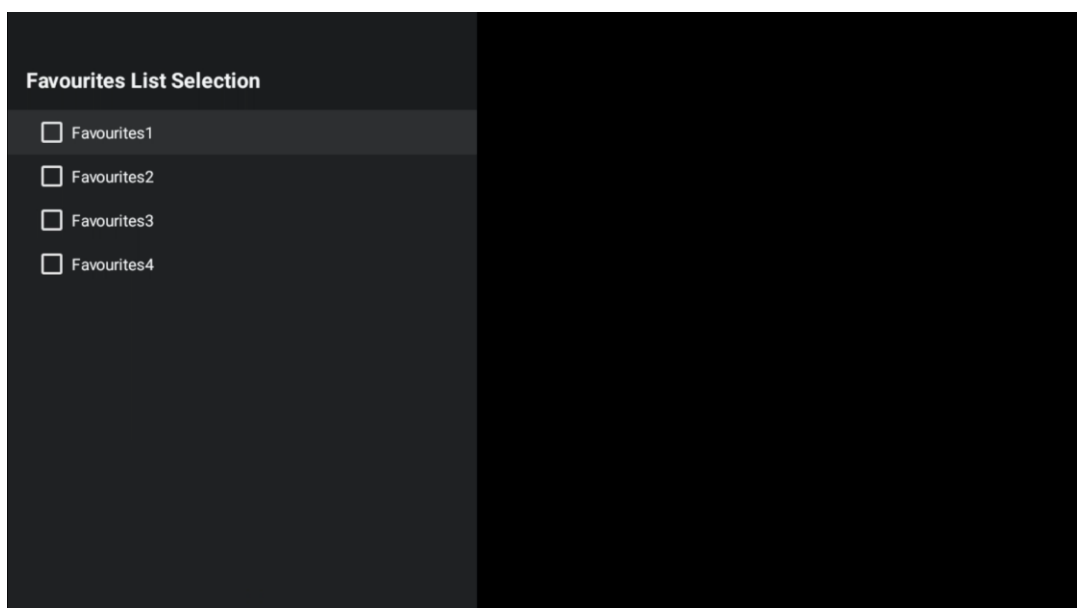

## 13 Решавање проблема

Нема струје	Провери ако тхе Ваш кабл за напајање наизменичном струјом ТВ је прикључен у или не. лф постоји још увек бр моћ, молим те прекинути везу утикач и поново се повежите са утичница после 60 секунди. Окрените поново укључите .
Нема слике	Провери ако тхе антенски кабл на тхе назад је повезан правилно. Погледајте друге канале да видите да ли се проблем и даље јавља.
Видео појављује се са бр аудио	Покушајте повећати тхе обим. Провери ако је ТВ'с звук је на немо или не.
Ремоте не рад	Маке сигурно тхе пластичне торба који дошао са тхе даљински контролу је уклоњена. Покушајте користећи тхе даљински на мањој удаљености од телевизора. Проверите да ли су батерије правилно постављене или покушајте да користите нове батерије са даљинским управљачем. Тхе ТВ воља иди инто Стандби режим ако је прима бр одговор унутар а неколико минута.
Проблеми су нерешен	Искључите моћ кабл и чекати 30 секунди, затим поново повежите кабл за напајање то тхе соцкет. Ако су проблеми и даље постоје, не покушавајте да поправите ТВ сами. Молимо контактирајте сервис центар.

## 14 Техничке спецификације

	24ХГ2С14Ц/ 24ХГ2С14ЦВ/ 24ХКГ4С14Ц	32ХГ2С14/ 32ХГ2С14В	32ФГ2С14/ 32КГ4С14	32ФГ2С14Ц/ 32КГ4С14Ц	40ФГ2С14/ 40ФГ2С14В/ 40КГ4С14	43ФГ2С14/ 43ФКГ4С14
Радни напон	100-240 В, 50-60 Хз	100-240 В, 50-60 Хз	100-240 В, 50-60 Хз	100-240 В, 50-60 Хз	100-240 В, 50-60 Хз	100-240 В, 50-60 Хз
ДЦ адаптер Спецификације (излаз)	12 В/3А, 36В			12 В/4А, 48В		
Аудио (ДТС ХД)	бр	бр	бр	бр	бр	бр
Аудио излазна снага	2 к 3	2 к 8	2 к 8	2 к 8	2 к 8	2 к 8
Повер Потрошња (В)	36	56	56	48	90	90
Мрежно напајање у стању приправности Потрошња (В)	< 0,5	< 0,5	< 0,5	< 0,5	< 0,5	< 0,5
Тежина (Кг)	2.25	3.35	3.35	3.35	5.4	6.1
ТВ Димензије ДкШкВ (са постољем) (мм)	535 к 151 к 353	719 к 151 к 456	719 к 151 к 456	719 к 151 к 456	892 к 172 к 559	955 к 172 к 590
ТВ Димензије ДкШкВ (без постоља) (мм)	535 к 75 к 318	719 к 82 к 423	719 к 82 к 423	719 к 82 к 423	892 к 84 к 509	955 к 85 к 555
Дисплаи	24"/60 цм	32"/80 цм	32"/80 цм	32"/80 цм	40"/101 цм	43"/109 цм
Резолуција екрана	1366к768	1366к768	1920к1080	1920к1080	1920к1080	1920к1080

## 14.1 Ограничения

Намењен само за унутрашњу употребу.

## 14.2 Лиценце

Подложно изменама. Као последица континуираног истраживања и развоја техничке спецификације, дизајн и изглед производа могу се променити. Гоогле, Гоогле Плаи, Андроид ТВ, Гоогле Цаст и други знакови су заштитни знакови компаније Гоогле ЛЛЦ. Гоогле помоћник није доступан на одређеним језицима и земљама. Доступност услуга зависи од земље и језика. Нетфлик је регистровани заштитни знак Нетфлик, Инц. Потребно је чланство за Нетфлик за стриминг (Ун абонемент Стреаминг Нетфлик ест рекуис ). Аппле ТВ је заштитни знак компаније Аппле Инц., регистрован у САД и другим земљама и регионима. Ви-Фи је регистровани заштитни знак компаније Ви-Фи Аллианце®. Термини ХДМИ и ХДМИ Хигх-Дефинитион Мултимедиа Интерфаце и ХДМИ логотип су заштитни знаци или регистровани знаци ХДМИ Лиценсинг Администратор, Инц. у Сједињеним Државама и другим земљама. Произведено по лиценци Долби Лабораториес. Долби, Долби Аудио и симбол двоструког Д су заштитни знакови Долби Лабораториес Лиценсинг Цорпоратион. Сва права задржана. Сви називи производа су заштитни знаци или регистровани заштитни знаци њихових власника. ©2025 СтреамВиев ГмбХ, Франз-Јосефс-Каи 1, 1010 Беч, Аустрија. Овај производ је произведен и продат под одговорношћу СтреамВиев ГмбХ. ТХОМСОН и ТХОМСОН лого су заштитни знаци које СтреамВиев ГмбХ користи под лиценцом – додатне информације на [www.thomson-brand.com](http://www.thomson-brand.com).