

***THOMSON***

androidtv



## VIKTIGT

Läs denna bruksanvisning noggrant innan du installerar och använder tv:n. Håll den här handboken till hands för ytterligare referens.

## Innehåll

<b>1. Säkerhetsinformation</b>	<b>3</b>
1.1. Märkningar på produkten	3
1.2. Varning	4
1.3. Varningar för väggmontering	4
1.4. Förenklad EU-försäkran om överensstämmelse	5
1.5. Appar och prestanda	5
1.6. Skydd av uppgifter	5
<b>2. Introduktion och fotinstallation</b>	<b>5</b>
2.1. Uppackning och installation	5
<b>3. Tv-knappar och anslutningar</b>	<b>8</b>
3.1. Tv-knapp	8
3.2. Anslutningar	9
<b>4. Fjärrkontroll</b>	<b>10</b>
<b>5. Tv-installation</b>	<b>11</b>
<b>6. Inledande inställning</b>	<b>12</b>
6.1. Val avspråk	12
6.2. Ställ snabbt in din tv med din Android TV -telefon	12
6.3. Google-konto Logga in	13
6.4. Villkor för tjänster	15
6.5. Googles tjänster	16
6.6. Spela upp automatiska installationer	17
6.7. Para ihop Bluetooth-fjärrkontroll	19
6.8. Välj region/land	20
6.9. Välj tv-läge (Hem/Återförsäljning)	22
6.10. Inbyggt Chromecast.	22
6.11. Inställning av tv-kanal	23
<b>7. Hem</b>	<b>26</b>
<b>8. Inställningar</b>	<b>27</b>
<b>9. Inställningar för tv-källa</b>	<b>29</b>
<b>10. Kanalhantering</b>	<b>29</b>
<b>11. Google Play</b>	<b>30</b>
<b>12. Felsökning</b>	<b>32</b>
<b>13. Tekniska specifikationer</b>	<b>32</b>
13.1. Landsrestriktioner	33
13.2. Licenser	34



mythomson.com



<https://tv.mythomson.com/en/Support/FAQs/>



<https://tv.mythomson.com/Support/Product-Registration/>

# 1. Säkerhetsinformation



Vid extremt väder (stormar, blixtar) och långa inaktivitetsperioder (på semester) koppla bort tv:n från elnätet.

Nätkontakten används för att koppla bort tv-apparaten från det elektriska nätverket och därför måste den förbli lätt att använda. Om tv:n inte kopplas bort elektriskt från elnätet drar enheten fortfarande ström i alla situationer även om tv:n är i standbyläge eller avstängd.

**Observera:** Följ anvisningarna på skärmen för att använda de relaterade funktionerna.

**Viktigt:** Läs dessa instruktioner fullständigt innan den installeras eller används.

## VARNING

**Denna produkt är avsedd att användas av personer (inklusive barn) som kan, eller har erfarenhet av att använda en sådan anordning utan tillsyn, såvida de inte har fått tillsyn eller instruktioner om användningen av produkten av en person som är ansvarig för deras säkerhet.**

- Använd denna tv på en höjd av mindre än 2 000 meter över havet, på torra platser och i regioner med tempererade eller tropiska klimat.
- Tv-apparaten är avsedd för hushåll och liknande allmänt bruk men kan också användas på offentliga platser.
- För ventilationsändamål, lämna minst 10 cm ledigt utrymme runt tv:n.
- Ventilationen bör inte hindras genom att täcka eller blockera ventilationsöppningarna med föremål, såsom tidningar, dukar, gardiner osv.
- Nätsladdens kontakt ska vara lättillgänglig. Placera inte tv:n, möbler osv. på nätsladden. En skadad nätsladd/kontakt kan orsaka brand eller ge dig en elektrisk stöt. Hantera nätsladden med kontakten, koppla inte ur tv:n genom att dra i nätsladden. Rör aldrig strömsladden/kontakten med våta händer eftersom det kan orsaka kortslutning eller elektriska stötar. Gör aldrig en knut i nätsladden eller knyt den med andra sladdar. När den är skadad måste den bytas ut, detta ska endast göras av kvalificerad personal.
- Utsätt inte tv:n för dropp eller stänk av vätskor och placera inte föremål fyllda med vätskor, som t.ex. vaser, koppar m.m. på eller över tv:n (t.ex. på hyllor ovanför enheten).
- Utsätt inte tv:n för direkt solljus eller placera inte föremål med öppna lågor som tända ljus på toppen av eller nära tv:n.
- Placera inga värmekällor som elektriska värmare, radiatorer osv. nära tv:n.
- Placera inte tv:n på golvet och lutande ytor.
- För att undvika risk för kvävning, förvara plastpåsar utom räckhåll för spädbarn, barn och husdjur.
- Fäst försiktigt fotterna/stativet på tv:n. Om stativet är försett med skruvar, dra åt skruvarna ordentligt för att förhindra att tv:n lutar. Dra inte åt skruvarna för mycket.
- Kassera inte batterierna i öppen eld eller tillsammans med farliga eller brandfarliga material.

## Varning

- Batterier får inte utsättas för överdriven värme som solsken, eld eller liknande.
- Onormalt högt ljudtryck från hörlurar kan orsaka hörselnedsättning.



**FRAMFÖR ALLT – låt ALDRIG någon, särskilt barn, trycka eller träffa skärmen, trycka in saker i håligheter, slitsar eller andra öppningar i fodralet.**

## 1.1. Märkningar på produkten

Följande symboler används på produkten som en markör för begränsningar och försiktighetsåtgärder och säkerhetsanvisningar. Varje förklaring ska beaktas om produkten endast är försedd med tillhörande märkning. Notera sådan information av säkerhetsskäl.



Klass II-utrustning: Denna apparat är utformad på ett sådant sätt att den inte kräver en säkerhetsanslutning till elektrisk jord.



Denna märkning indikerar att denna produkt inte ska kasseras med annat hushållsavfall i hela EU. Återvinn det på ett ansvarsfullt sätt för att främja hållbar återanvändning av materiella resurser. För att returnera din använda enhet, använd retur- och insamlingsystemen eller kontakta återförsäljaren där produkten köptes.

## 1.2. Varning

Inta inte batteriet, risk för kemisk brännskada Denna produkt eller tillbehören som medföljer produkten kan innehålla ett mynt/knappcells batteri. Om mynt/knappcells batteriet sväljs kan det orsaka allvarliga inre brännskador på bara 2 timmar och kan leda till döden.

Håll nya och begagnade batterier borta från barn. Om batterifacket inte stängs ordentligt, sluta använda produkten och håll den borta från barn.

Om du tror att batterier kan ha svalts eller placerats inuti någon del av kroppen, kontakta omedelbart läkare.

En tv kan falla och orsaka allvarliga personskador eller dödsfall. Många skador, särskilt hos barn, kan undvikas genom att vidta enkla försiktighetsåtgärder som:

- Använd ALLTID fötter eller stativ eller monteringsmetoder som rekommenderas av tillverkaren av tv-apparaten.
- Använd ALLTID möbler som säkert kan stödja tv-apparaten.
- Se ALLTID till att tv-apparaten inte hänger över kanten på de stödjande möblerna.
- Utbilda ALLTID barn om farorna med att klättra på möbler för att nå tv-apparaten eller dess kontroller.
- Dra ALLTID sladdar och kablar anslutna till din tv så att de inte kan snubblas över, dras eller gripas.
- Placera ALDRIG en tv på en instabil plats.
- Placera ALDRIG tv-apparaten på höga möbler (till exempel skåp eller bokhyllor) utan att förankra båda möblerna och tv:n till ett lämpligt stöd.
- Placera ALDRIG tv:n på tyg eller annat material som kan finnas mellan tv-apparaten och stödjande möbler.
- Placera ALDRIG föremål som kan locka barn att klättra, till exempel leksaker och fjärrkontroller, på toppen av tv:n eller möbler som tv:n är placerad på.
- Utrustningen är endast lämplig för montering i höjder  $\leq 2$  m.

Om den befintliga tv-apparaten kommer att behållas och flyttas, bör samma överväganden som ovan tillämpas.

Apparater som är anslutna till byggnadens skyddsjordning via MAINS-anslutningen eller genom andra apparater med anslutning till skyddsjordning – och till ett tv-distributionssystem med koaxialkabel, kan under vissa omständigheter skapa brandrisk. Anslutning till ett tv-distributionssystem måste därför tillhandahållas genom en anordning som tillhandahåller elektrisk isolering under ett visst frekvensområde (galvanisk isolator).

## 1.3. Varningar för väggmontering

- Läs instruktionerna innan du monterar din tv på väggen.
- Vägghöjningssetet är valfritt. Du kan få fråga från din lokala återförsäljare, om den inte levereras med din tv.
- Installera inte tv:n i tak eller på en lutande vägg.
- Använd de angivna väggmonteringskruvarna och andra tillbehör.

Dra åt väggmonteringskruvarna ordentligt för att förhindra att tv:n faller. Dra inte åt skruvarna för mycket.

Figurer och illustrationer i denna bruksanvisning tillhandahålls endast som referens och kan skilja sig från produktens faktiska utseende. Produktdesign och specifikationer kan ändras utan föregående meddelande.

	B (mm)	H (mm)	D (mm)	L (mm)
24"	100	100	4 (M4)	6
32"	100	100	6 (M6)	8
40"	200	200	6 (M6)	8
43"	200	200	6 (M6)	8
50"	200	200	6 (M6)	8
55"	200	200	6 (M6)	10
65"	200	200	6 (M6)	10
75"	400	200	8 (M8)	12
85"	500	400	8 (M8)	12

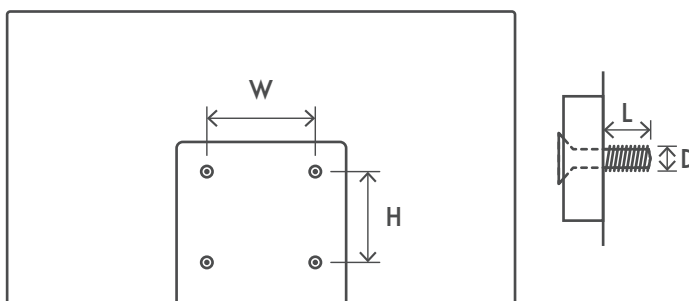

## 1.4. Förenklad EU-försäkran om överensstämmelse

Härmed förklarar StreamView att radioutrustningstypen Smart-tv uppfyller kraven i direktivet 2014/53/EU.

## 1.5. Appar och prestanda

Nedladdningshastigheten beror på din Internetanslutning. Vissa appar kanske inte är tillgängliga i ditt land eller din region. Netflix är tillgängligt i utvalda länder. Streaming-medlemskap krävs. Mer information finns på [www.netflix.com](http://www.netflix.com). Tillgängligheten för språket för Google Assistant beror på stödet för Google Voice Search.

Som standard är SW för Thomson TV-apparater utan PVR (inspelning)-funktion. Du kan ladda ner och installera PVR-funktionen efter eget val på följande länk. Ytterligare avgifter kan tillkomma.

## 1.6. Skydd av uppgifter

Applikationsleverantörerna och leverantörerna av tjänsterna kan samla in och använda tekniska data och relaterad information, inklusive men inte begränsat till teknisk information om denna enhet, system- och applikationsprogramvara och kringutrustning. De kan använda sådan information för att förbättra produkter eller för att tillhandahålla tjänster eller teknik som inte identifierar dig personligen. Dessutom kan vissa tjänster från tredje part, som redan tillhandahålls i enheten eller installerats av dig efter att du köpt produkten, begära en registrering med dina personuppgifter. Vissa tjänster kan samla in personuppgifter även utan att ge ytterligare varningar. StreamView kan inte hållas ansvarigt för ett eventuellt brott mot dataskydd av tredjepartstjänster.

# 2. Introduktion och fotinstallation

Tack för att du valde vår produkt. Du kommer snart att njuta av din nya tv. Läs dessa instruktioner noggrant. De innehåller viktig information som hjälper dig att få ut det bästa av din tv och säkerställa säker och korrekt installation och drift.

## 2.1. Uppackning och installation

Ta ut fötterna och tv:n från förpackningen och lägg fötterna på ett bord eller någon annan jämn yta.

- Använd ett platt och fast bord eller liknande jämn yta som kan stödja tv:ns vikt.
- Håll inte i skärmpaneldelen.
- Se till att inte repa eller bryta tv:n.
- Fötterna är markerade vänster och höger.

24" - 55"

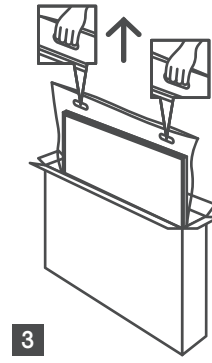
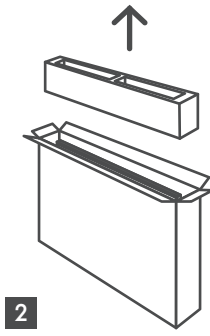
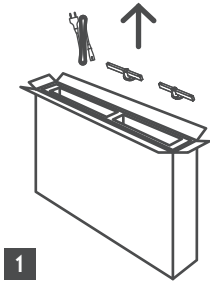

65" - 85" 

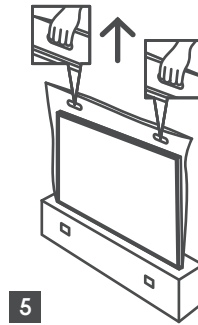
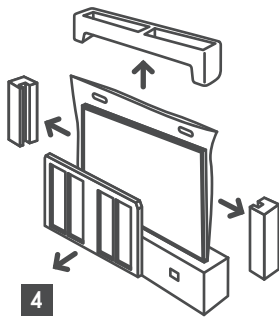
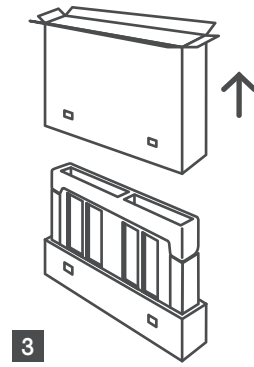
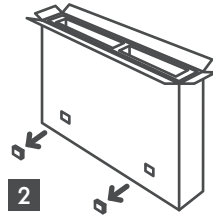
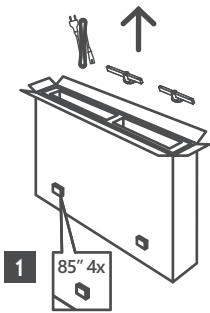

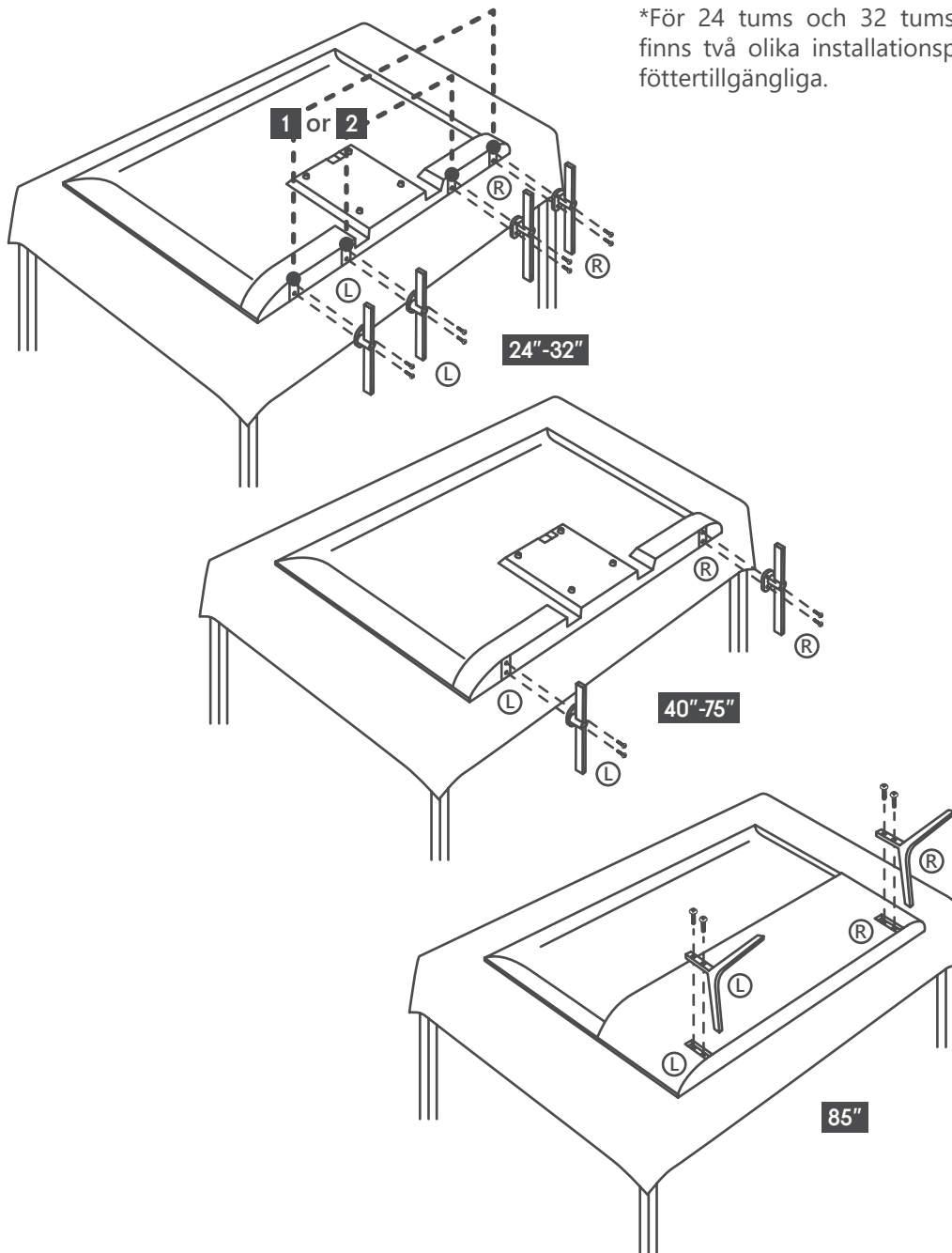

\*För 24 tums och 32 tums tv-modeller finns två olika installationspositioner för föttertillgängliga.

Din tv är också förberedd för ett VESA-kompatibelt väggfäste. Om den inte medföljer tv:n kontakta din lokala återförsäljare för att köpa det rekommenderade väggmonteringsfästet.

Hål och mått för montering av väggfäste:

	B (mm)	H (mm)	D (mm)	L (mm)
24"	100	100	4 (M4)	6
32"	100	100	6 (M6)	8
40"	200	200	6 (M6)	8
43"	200	200	6 (M6)	8
50"	200	200	6 (M6)	8
55"	200	200	6 (M6)	10
65"	200	200	6 (M6)	10
75"	400	200	8 (M8)	12
85"	500	400	8 (M8)	12

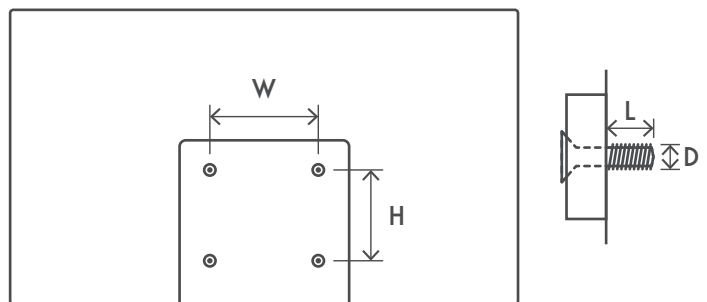

### 3. Tv-knappar och anslutningar

**Varning:**



Om du vill ansluta en enhet till tv:n, se till att både tv:n och enheten är avstängda innan du gör någon anslutning. När anslutningen är klar kan du slå på enheterna och använda dem.



Rör inte vid eller vara nära HDMI-, USB-terminalerna och förhindra att elektrostatisk urladdning stör dessa terminaler i USB-driftsläge, annars kommer det att orsaka att tv:n slutar fungera eller onormal status.

**Observera:**

Den faktiska positionen och arrangemanget av portar kan skilja sig från modell till modell.

#### 3.1. Tv-knapp

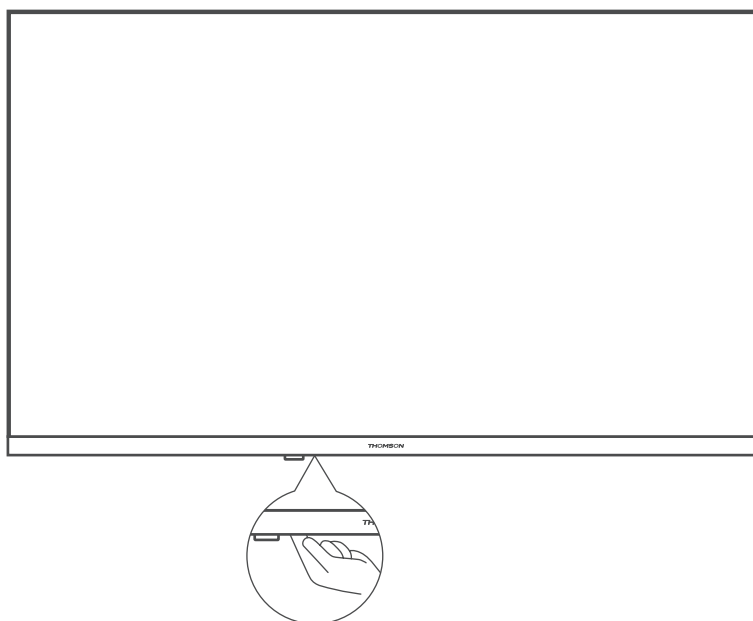

Tryck på den här knappen i vänteläge för att slå på/stänga av tv:n



### 3.2. Anslutningar

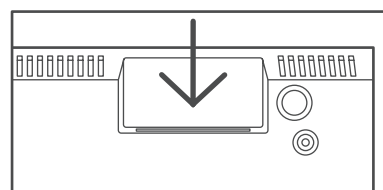
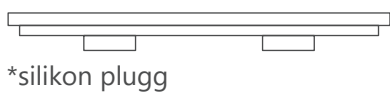
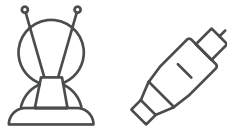
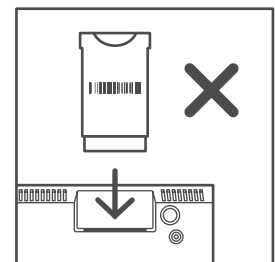
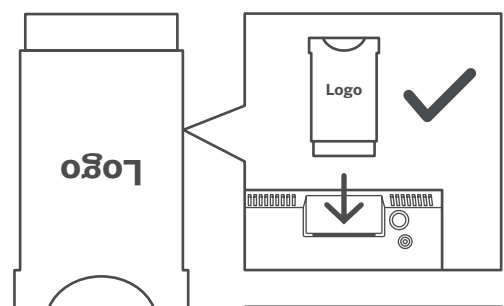
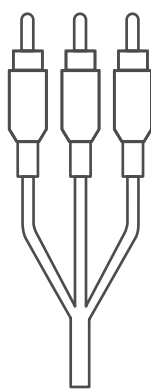
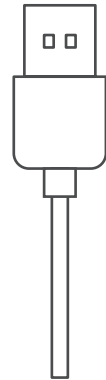
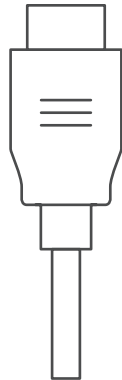
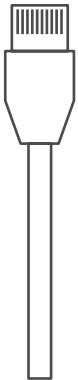
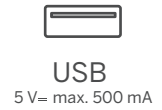

**Observera:** Om modellen har en CI-kortplats på toppen, finns en silikonkontakt för CI-kortplatsen i tillbehörspåsen (för modeller utan CI-kortplats finns det ingen sådan silikonkontakt), sätt in silikonkontakten i facket när CI-kortet inte används.

## 4. Fjärrkontroll

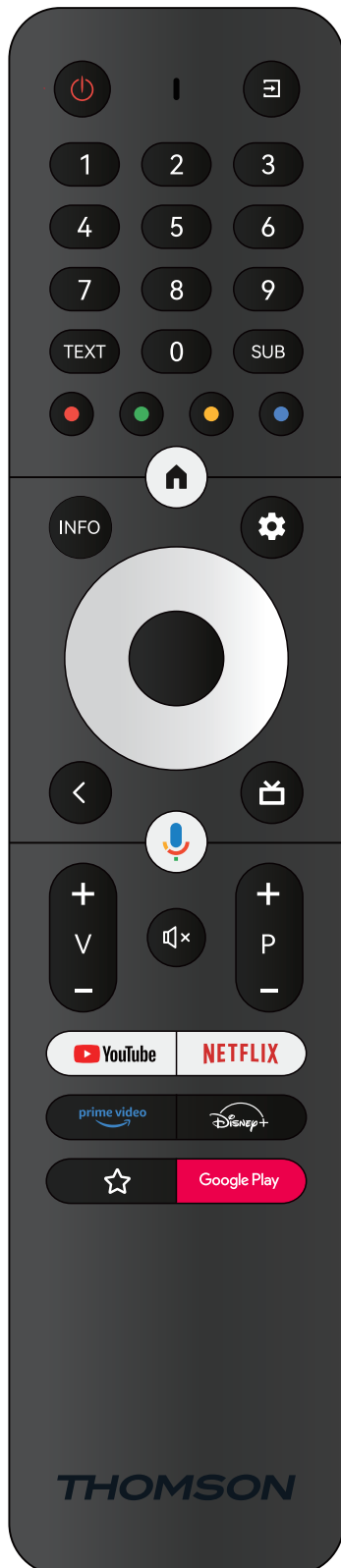

	Vänteläge: Snabbvänteläge/vänteläge/På
	Källa/ingång: Stänger och avslutar från Live TV-inställningsmenyer, avslutar alla program eller menyer eller OSD-banner som körs, växlar till den senaste inställda källan; väljer ingångarna på tv:n.
0-9	Numeriska knappar: Växlar kanal i Live TV-läge, anger en siffra eller en bokstav i textrutan på skärmen
TEXT	Text: Öppnar och stänger text-tv (om tillgängligt i LiveTV-läge)
SUB	Undertexter: Aktiverar och inaktiverar undertexter (om tillgängligt)
	Färgade knappar: Följ instruktionerna på skärmen för färgade knappfunktioner
	Hem: Öppnar startskärmen
INFO	Info: Visar information om innehåll på skärmen
	Inställningar: Visar Live TV-inställningsmenyn (i Live TV-läge), visar tillgängliga inställningsalternativ som ljud och bild; om du har köpt en SW med PVR (inspelning) -funktion. När du trycker på och håller inställningsknappen intryckt i 5 sekunder öppnas ett extra tangentbord med fler funktioner i TV Live-appen.
	Riktningknappar: Navigerar menyer, inställningsalternativ, flyttar fokus eller markör osv., ställer in rekordtid och visar undersidorna i Live TV-text-TV-läge när du trycker på Höger eller Vänster. Följ anvisningarna på skärmen
	OK: Bekräftar val, anger undermenyer, visar kanallista (i Live TV-läge). Tryck på 5 sek. för att slå på/stänga av fjärrkontrollens bakgrundsbelysning
	Tillbaka och retur: Återgår till föregående menyskärm, går ett steg tillbaka, stänger öppna fönster, stänger text-tv(i Live TV-text-TV-läge). Avslutar uppspelningen av multimediafiler och återgår till översiktsmenyn MMP (Multi Medi Player)/Fjärrparning
	Elektronisk programguide
	Mikrofon: Aktiverar Google Assistant
	Volym +/-: Kontrollera ljudvolymen på tv:n.
	Stänga av ljudet: Stänger helt av tv:ns volym
	Program +/-: Zappning av enskilda TV/radiokanaler. Bläddra kanallistan sida för sida när kanallistan visas på tv-skärmen.
	YouTube: Startar YouTube-applikationen
	Netflix: Startar Netflix-applikationen
	Prime Video: Startar Prime Video-applikationen
	Disney +: Lanserar Disney+-applikationen
	Favorit applikation: Bestämning av favoritapplikationen. Val av favoritapplikation.
	Google Play: Startar Google Play-applikationen
	Parning av fjärrkontroll: Samtidigt trycker du på bakåtknappen och V-knappen, aktiverar parningsläget för fjärrkontrollen.

## 5. Tv-installation

### Ställ in din tv

För att sätta din tv på en fast plats som kan bära tv:ns vikt. För att undvika fara, placera inte tv:n nära vatten- eller värmeplatser (som ljus, ljus, värmemaskin), blockera inte ventilationen på baksidan av tv:n.

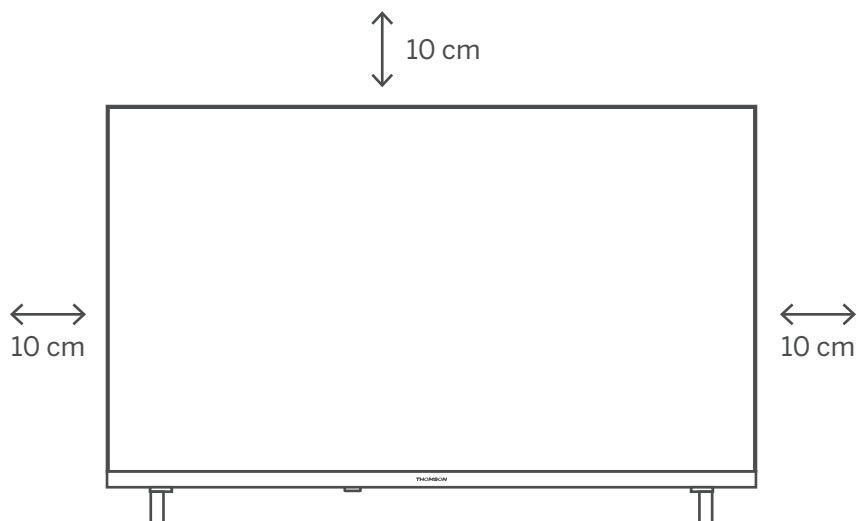

### Anslut antenn och ström

1. Anslut antennkabeln till antennuttaget på baksidan av tv:n.
2. Anslut strömsladden på din tv (AC 100-240 V~ 50/60 Hz). Tv:n går in i standby-läge (rött ljus).
3. Slå på tv:n genom att trycka på strömbrytaren på tv:n eller strömbrytaren på fjärrkontrollen.
4. Om du har köpt en tv-modell med 12 volt adapter medföljer – använd rätt port för att ansluta adaptern till tv:n

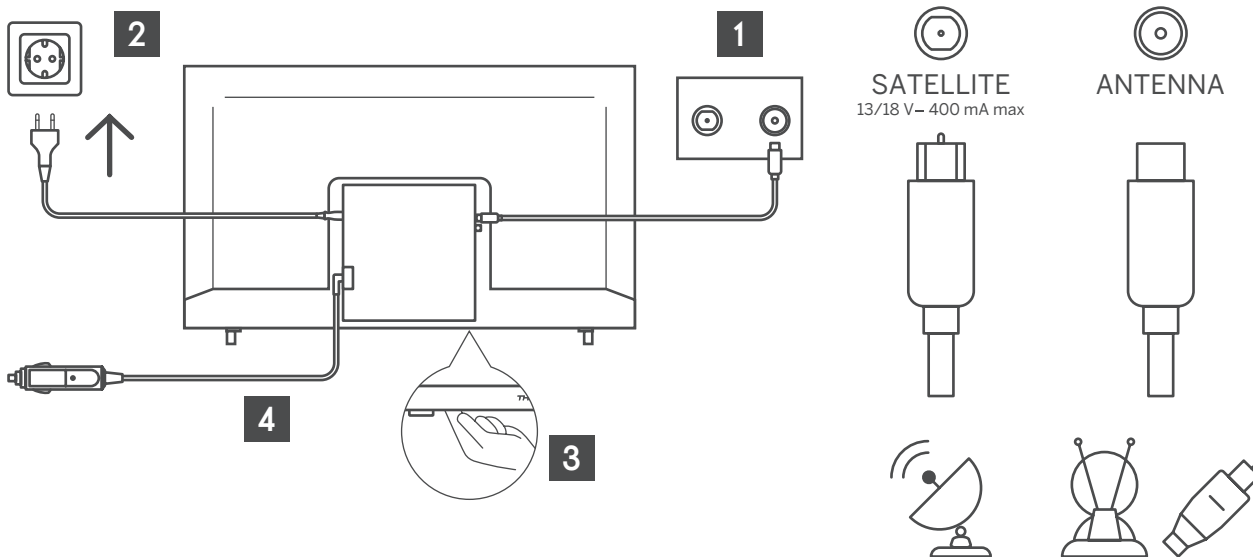

## 6. Inledande inställning

För den första installationen kommer installationsguiden på skärmen att vägleda dig genom att ställa in din tv. Följ guiden för att ställa in din tv korrekt.

### 6.1. Val avspråk

Använd upp/ner-knapparna för att välja systemspråk och tryck sedan på OK för att bekräfta.

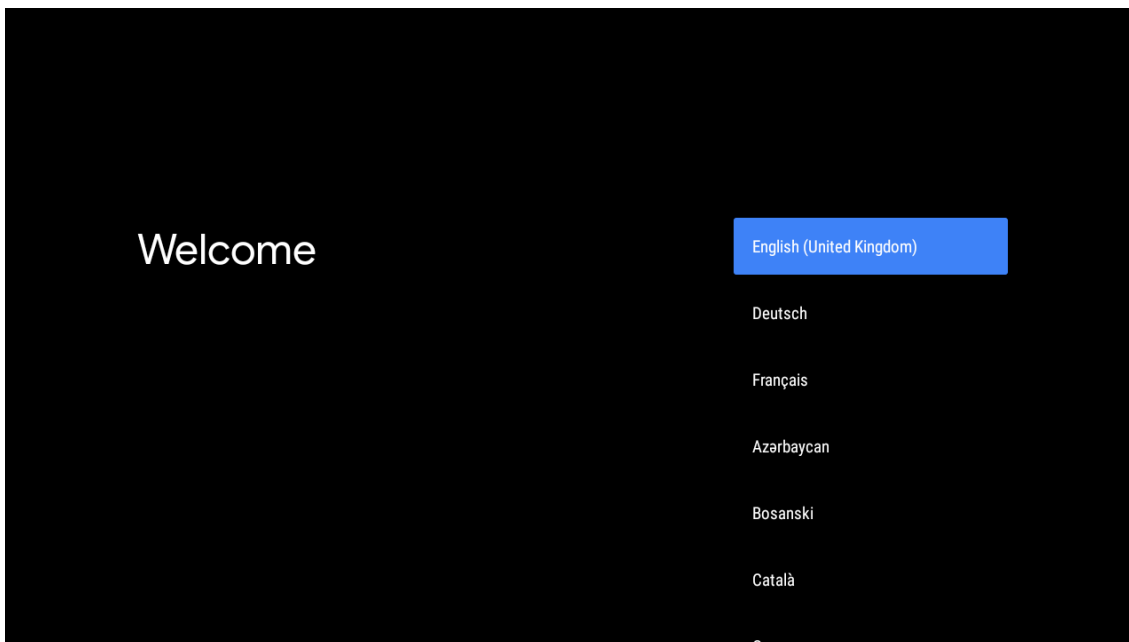

### 6.2. Ställ snabbt in din tv med din Android TV -telefon

För att ansluta din Android-smartphone till din tv. Välj "Fortsätt".

- Öppna den förinstallerade appen "Google" på din Android-telefon
- Skriv eller säg "Ok Google, ställ in min enhet"
- Klicka modellnamnet i listan
- Observera: Tryck på "BACK" för att avbryta. Om du bara vill använda din tv normalt, välj "Hoppa över".

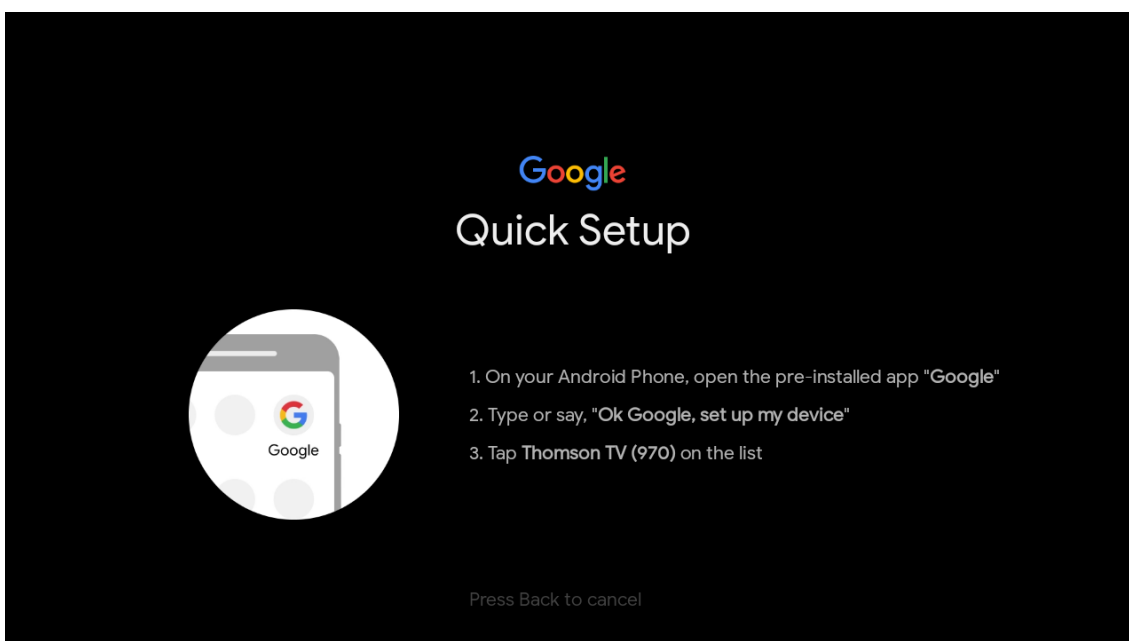

Tryck på upp/ned-knapparna för att välja WiFi du vill ansluta, ange lösenordet och bekräfta att ansluta. Om du väljer Hoppa över, kan du ställa in ditt nätverk senare i inställningsmenyn.

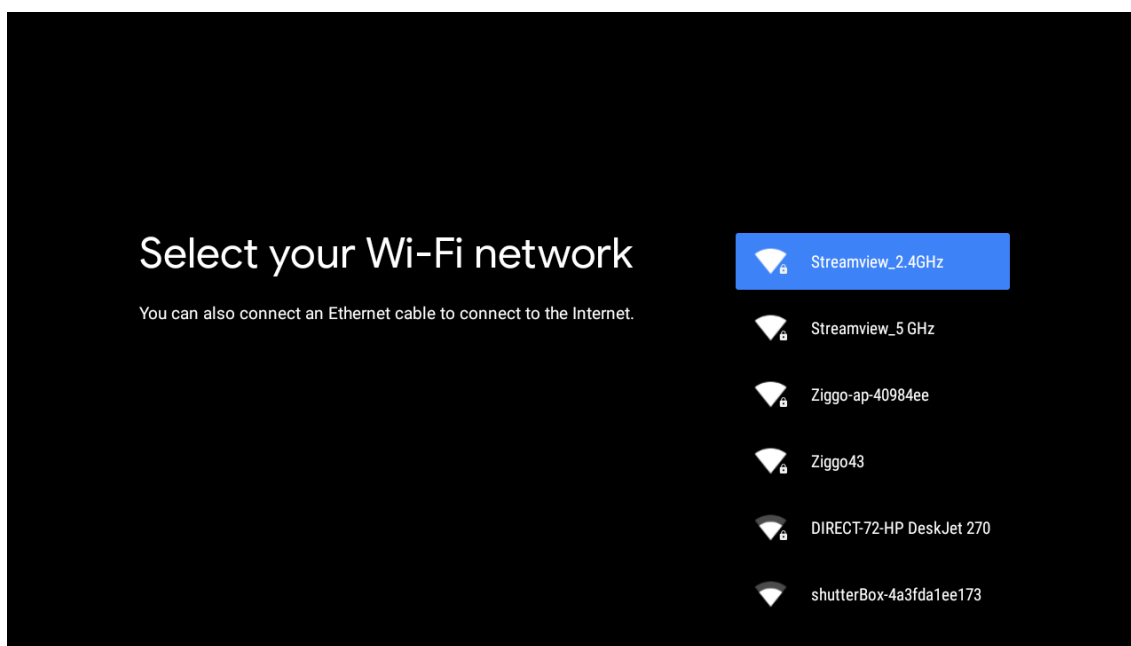

### 6.3. Google-konto Logga in

Logga in för att få nya appar, rekommendationer, filmer och mer från Google.

Använd fjärrkontrollen för att ange ditt lösenord och logga in på ditt Google-konto.

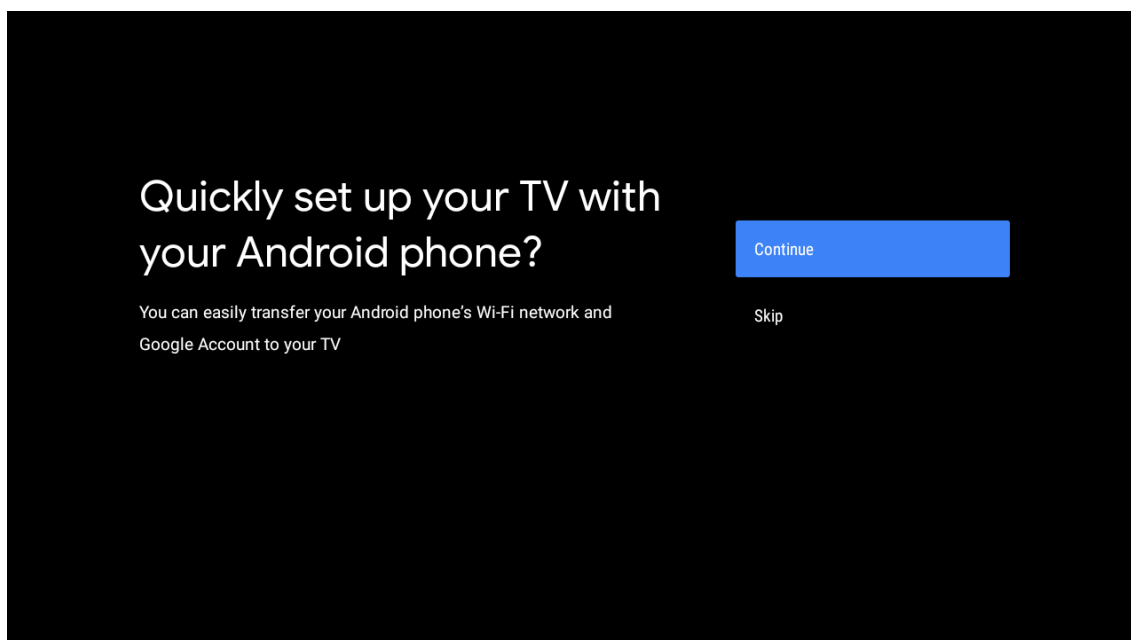



## Make the most of your TV

Sign in to get new apps, recommendations, movies, the Assistant and more from Google.

Sign In

Skip



Get personalised recommendations from apps such as YouTube

Google

Sign in

Use your Google Account

Email or phone

[Forgot email?](#)

[Create account](#)

Next

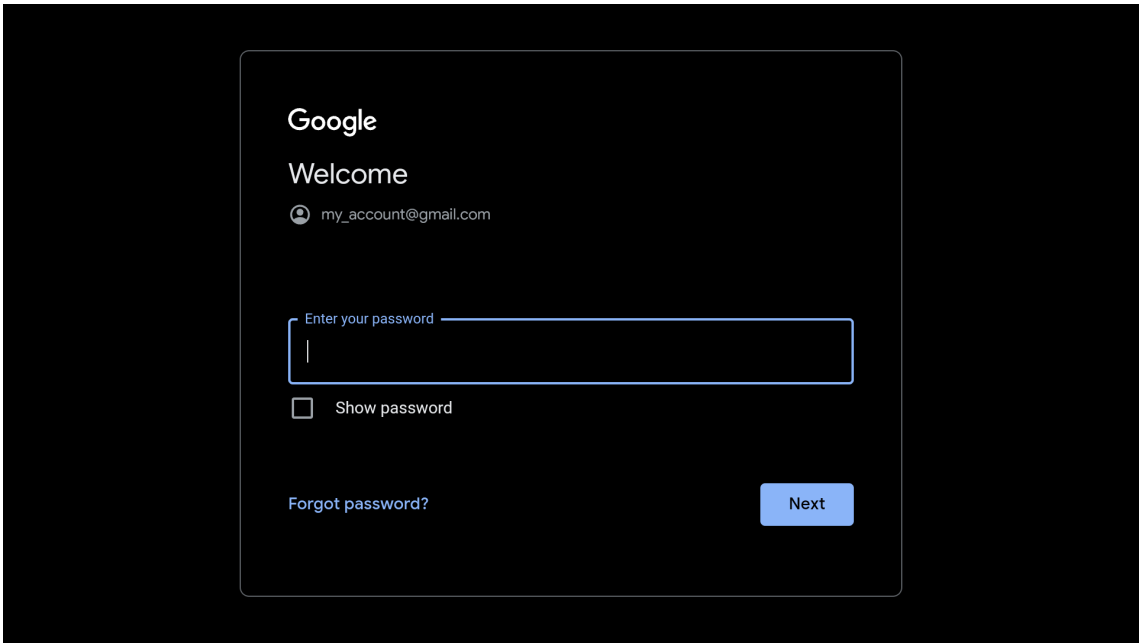

#### 6.4. Villkor för tjänster

Genom att acceptera Googles användarvillkor för att förbättra produktupplevelsen. Välj "Acceptera" för att fortsätta med detta tillstånd.

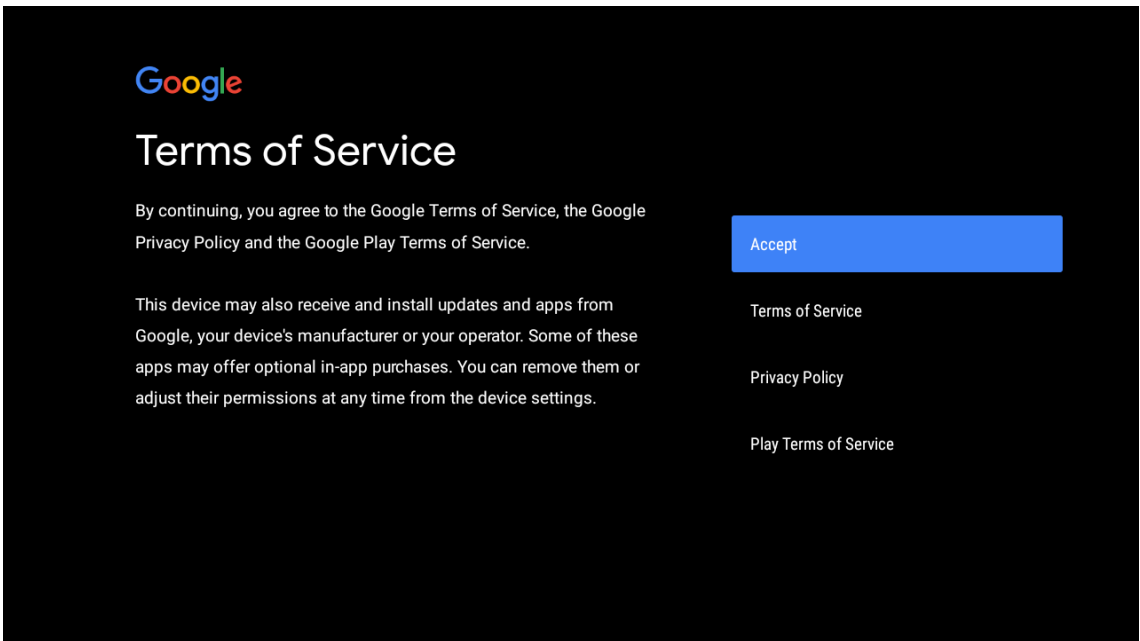

## Network privacy policy

The processing of personal data to the extent strictly necessary and proportionate for the purposes of ensuring network and information security, i.e. the ability of a network or an information system to resist, at a given level of confidence, accidental events or unlawful or malicious actions that compromise the availability, authenticity, integrity and confidentiality of stored or transmitted personal data, and the security of the related services offered by, or accessible via, those networks and systems, by public authorities, by computer emergency response teams (CERTs), computer security incident response teams (CSIRTs), by providers of electronic communications networks and services and by providers of security technologies and services, constitutes a legitimate interest of the data controller concerned. This could, for example, include

ACCEPT

DECLINE

### 6.5. Googles tjänster

Välj "Acceptera" för att bekräfta om du vill att din plats ska identifieras på din Android TV och gå med på att automatiskt skicka diagnostisk information till Google för att förbättra din Google-upplevelse.



## Google services

Select each to learn more about each service, such as how to turn it on or off later. Data will be used according to Google's Privacy Policy.

Click 'Accept' to confirm your selection of these Google services settings.

Select one below

Accept

location

Allow Google and apps with your permission to use location estimated from Wi-Fi. Google may collect location data periodically and use this data in an anonymous way to improve location accuracy and location-based services



Help improve Android

Automatically send diagnostic information to Google



Services and your privacy

Google Assistant sends services that you talk to a unique code



## 6.6. Spela upp automatiska installationer

Välj installera eller avinstallera de rekommenderade apparna och Google-apparna genom att använda den här processen. Välj "Fortsätt" för nästa sida.

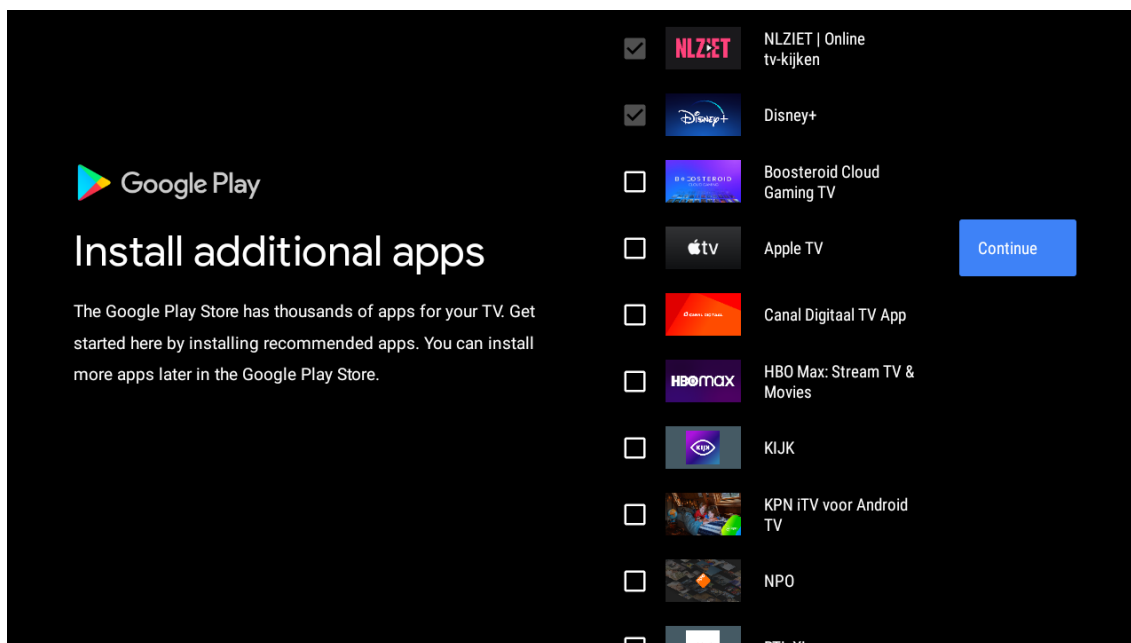

Informationsskärmar visas nu, du kan bläddra igenom inställningar genom att trycka på "HÖGER" riktningssknapp för att fortsätta.

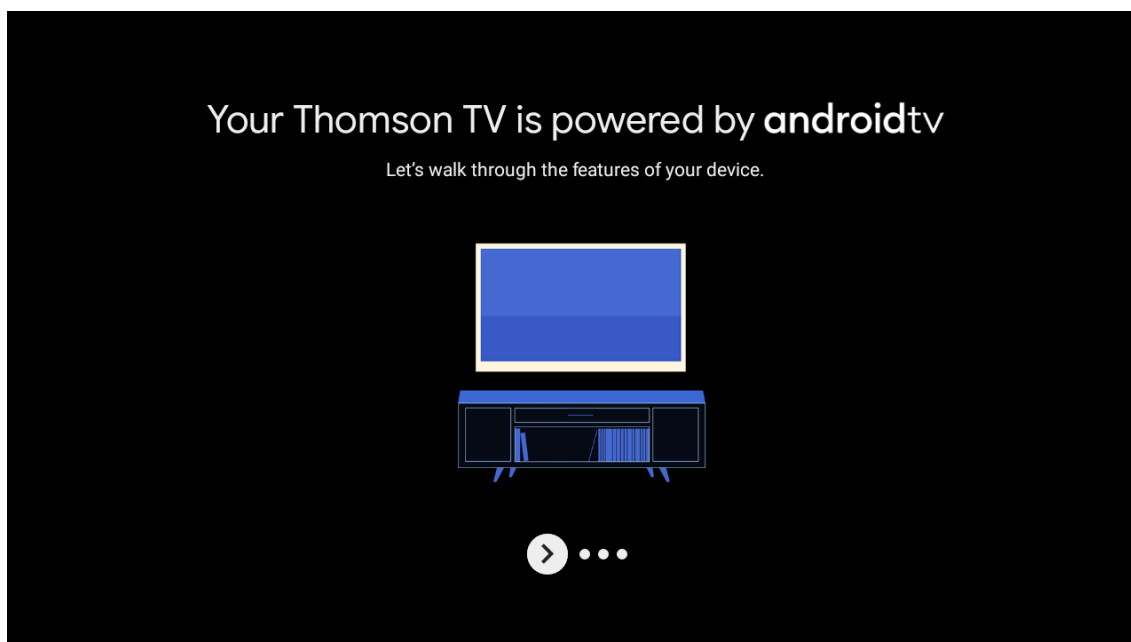

## Get apps from Google Play

The Google Play Store offers apps that you're sure to love. Watch shows, stream live sports, play games and more.



## Talk to the Google Assistant

After setup, press the mic button on your remote to quickly find the latest blockbuster, check the score of the big game or control your TV.



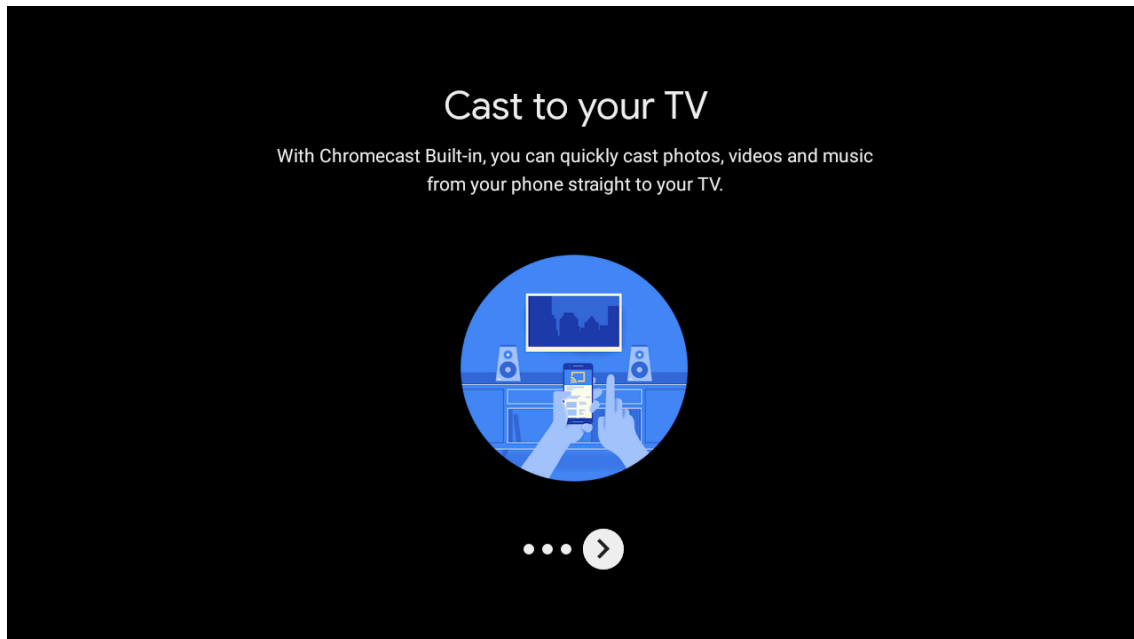

### 6.7. Para ihop Bluetooth-fjärrkontroll

- Tryck på BACK och VOL samtidigt på fjärrkontrollen för att gå in i Bluetooth-parningsläget. Indikatorlampan på fjärrkontrollen blinkar när parningsläget startas.
- Tryck på BACK för att hoppa över parningsläget.

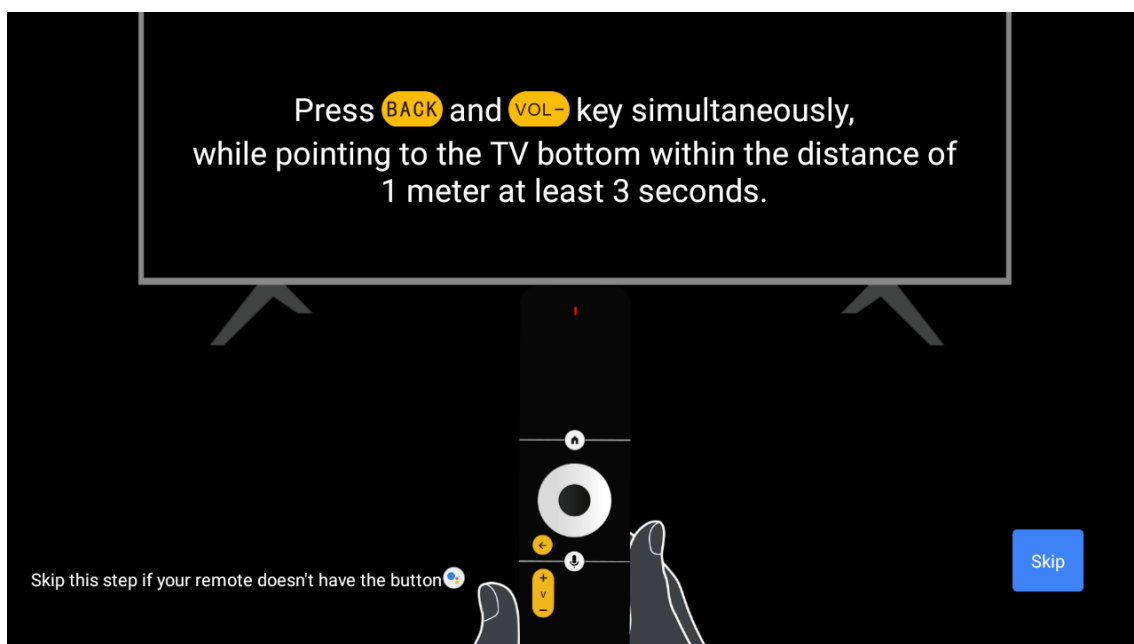

## 6.8. Välj region/land

Välj det land du använder enheten i med riktningsknapparna och tryck sedan på OK för att bekräfta.

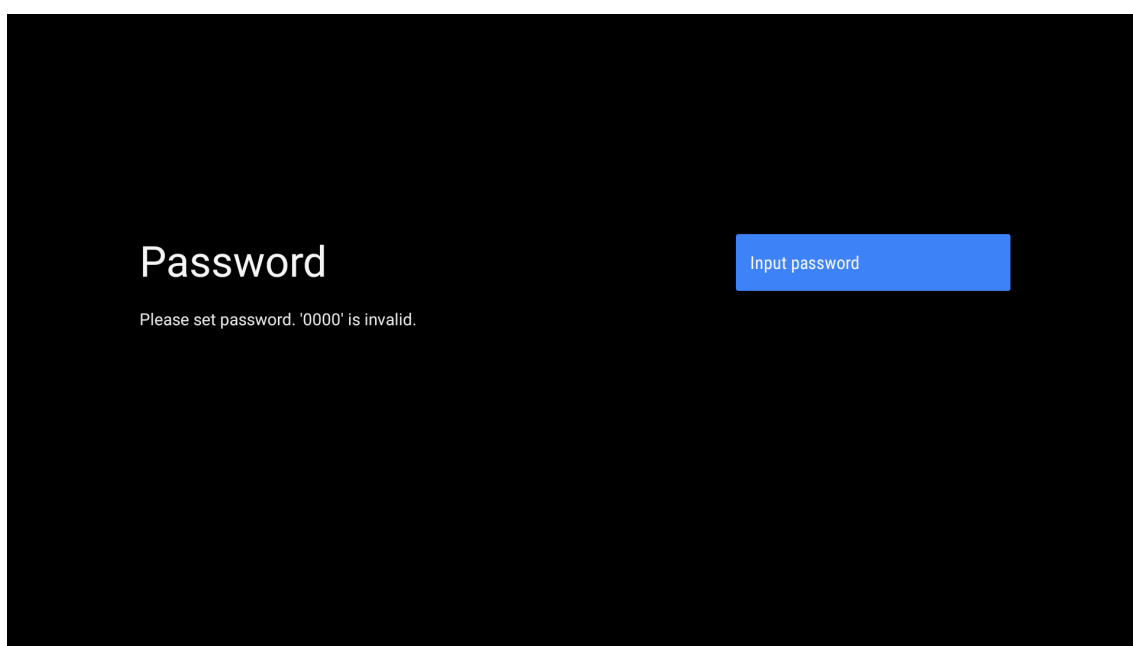
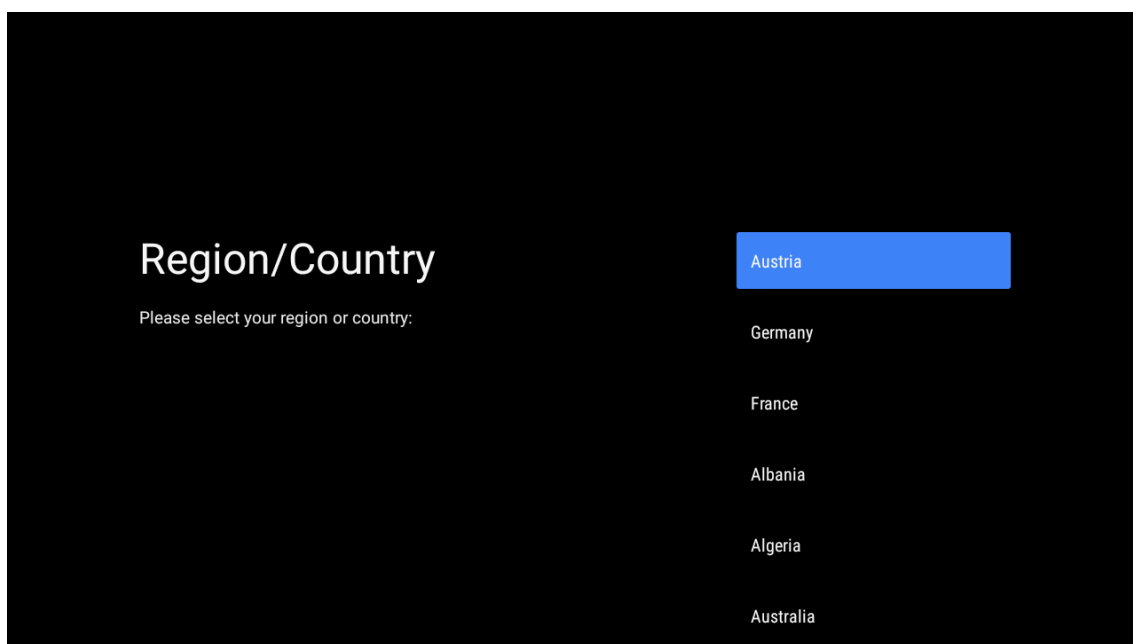

Input password

New password

1	2	3	⌫
4	5	6	0
7	8	9	✓

Confirm password

Confirm password

1	2	3	⌫
4	5	6	0
7	8	9	✓

## 6.9. Välj tv-läge (Hem/Återförsäljning)

Var noga med att i det här steget väljer du "Hem" om du använder den här tv:n för användning hemma. Se till att bekräfta när du har valt "Hem".

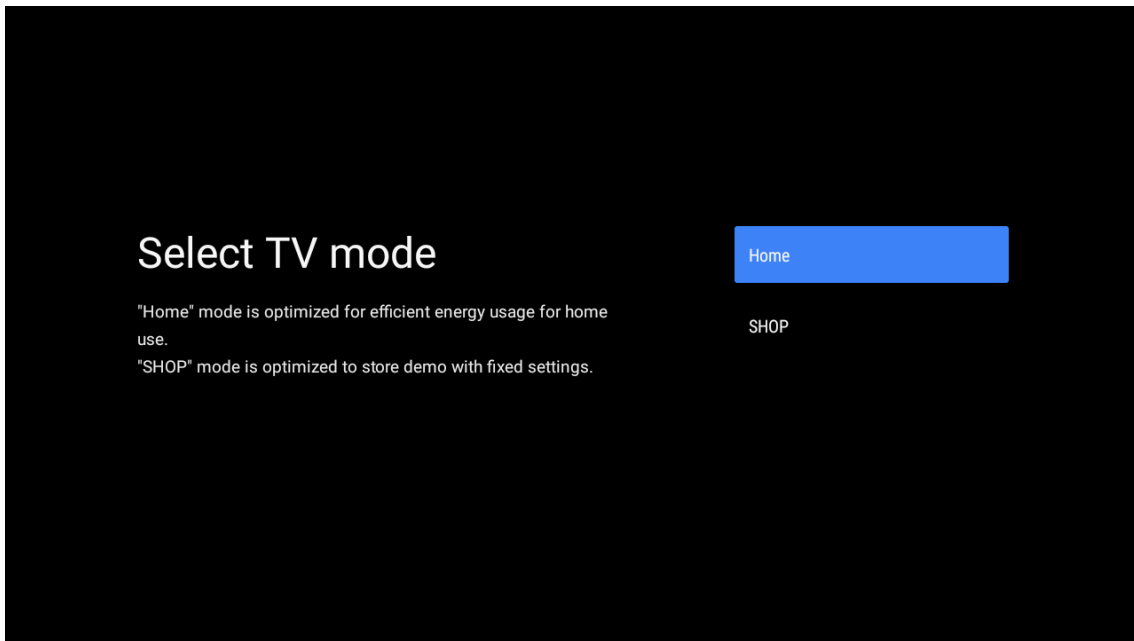

## 6.10. Inbyggt Chromecast.

Välj På/Av för att göra Chromecast inbyggd tillgänglig.

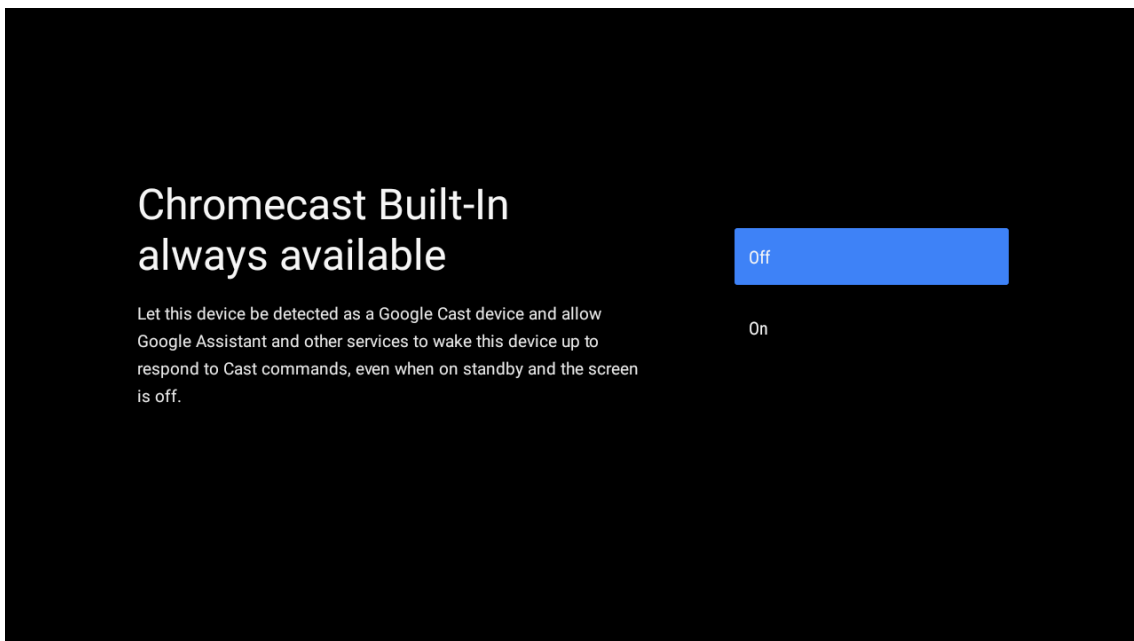

## 6.11. Inställning av tv-kanal

Välj Antenn/Kabel/Satellit för att skanna tv-kanal.

Om du väljer "Hoppa över" kan kanalskanningen utföras i menyn.

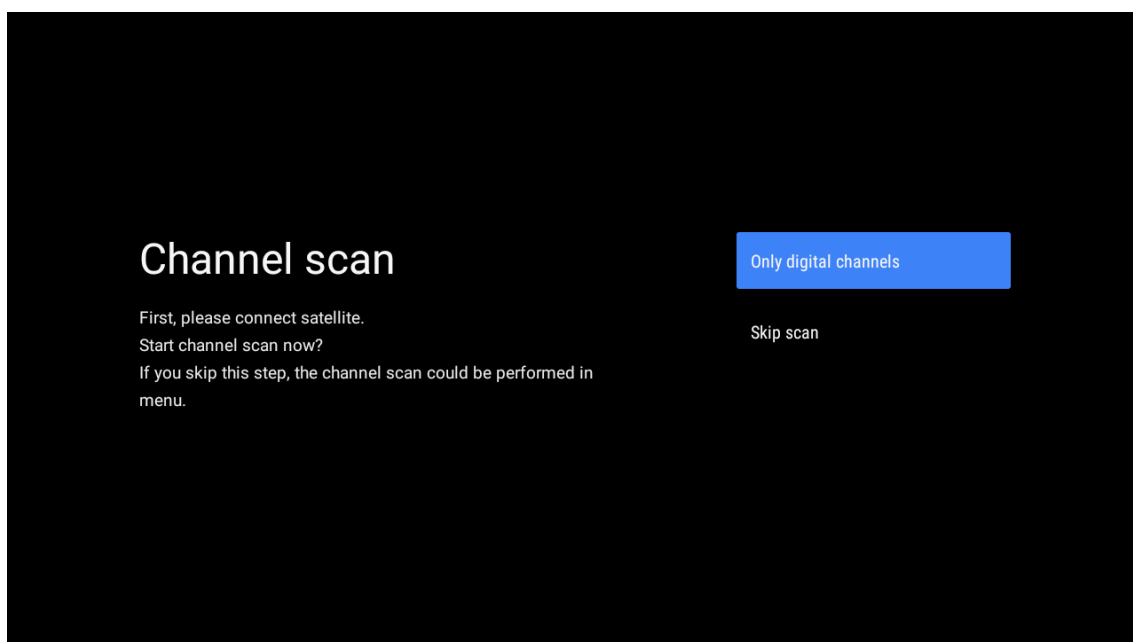
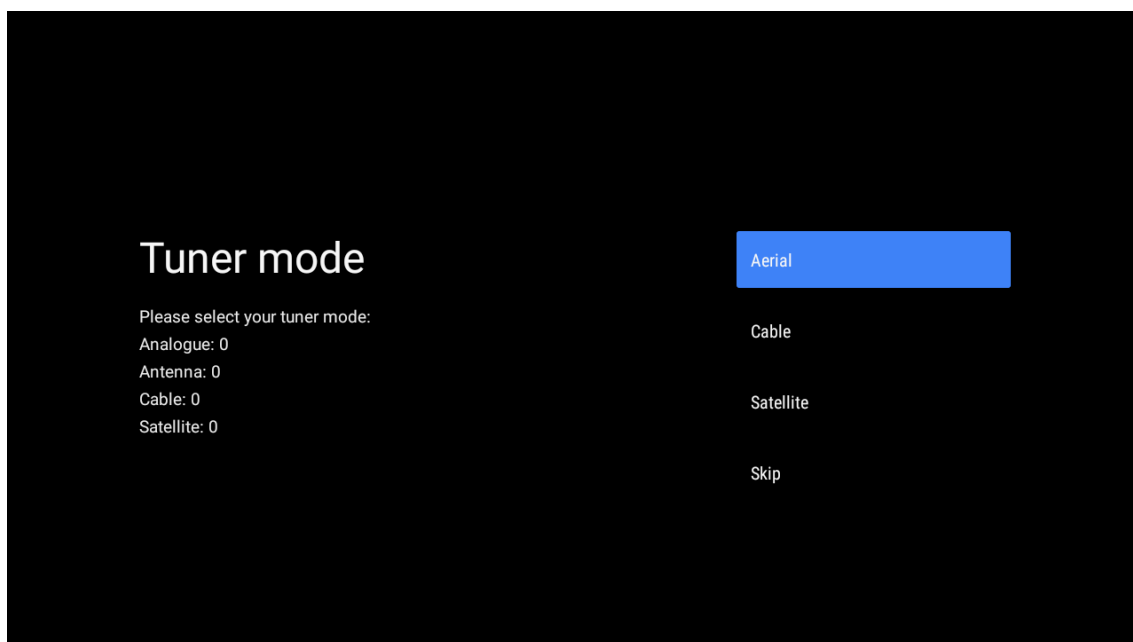

## Installationen slutförd och ansvarsfriskrivningsvillkor

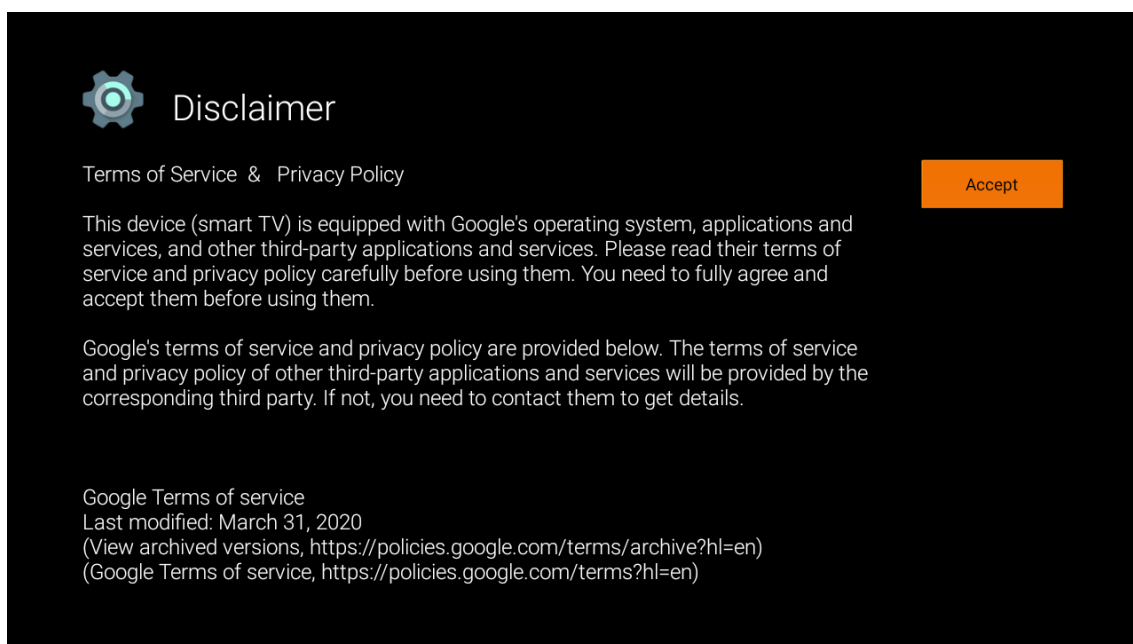
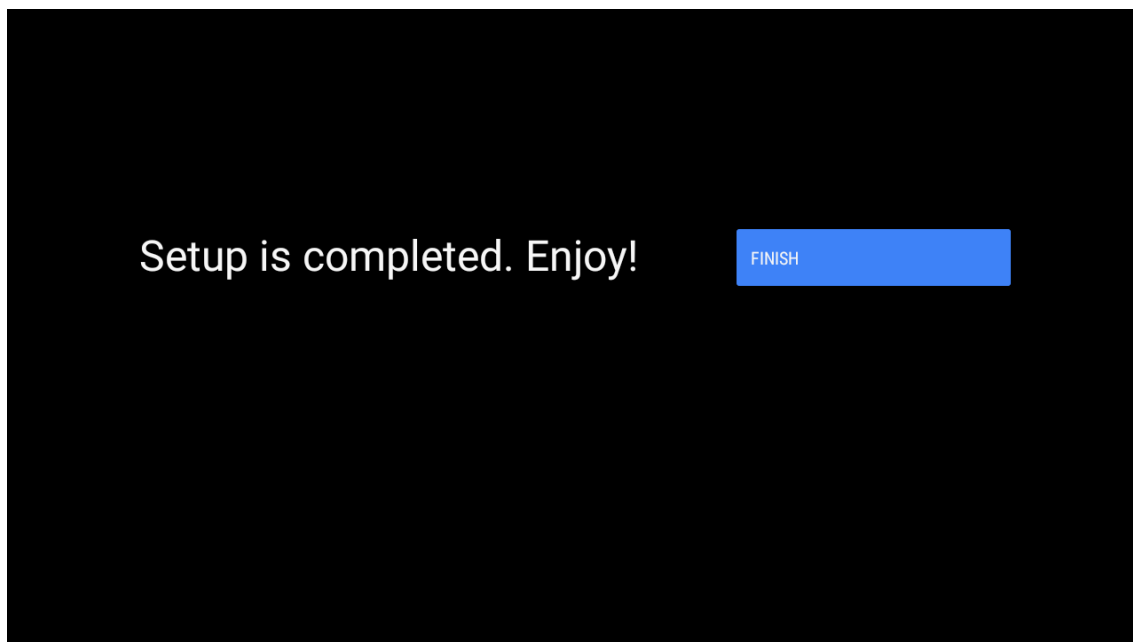

**Observera:** Om du inte vill utföra en tunerskanning väljer du ändå ett av de tillgängliga alternativen. Du kan hoppa över skanningen i något senare skede av installationsguiden. Om du hoppar över det här steget kan du utföra en kanalsökning senare med hjälp av menyalternativen för relaterade kanaler.

Nästa steg är valet av tunerläge. Välj din tunerinställning för att installera kanaler för Live TV-funktionen. Antenn-, kabel- och satellitalternativ finns tillgängliga. Markera alternativet som motsvarar din miljö och tryck på OK eller höger riktningssknapp för att fortsätta.

### Antenn

Om alternativet Antenn är valt söker tv:n efter digitala markbundna och analoga sändningar. På nästa skärm markera alternativet **Skanna** och tryck på **OK** för att starta sökningen eller välj **Hoppa över skanning** för att fortsätta utan att utföra en sökning.



## Kabel

Om alternativet Kabel är valt söker tv:n efter digitalkabel och analoga sändningar. Om det finns några, kommer tillgängliga operatörsalternativ att listas på skärmen Välj operatör. Annars kommer detta steg att hoppas över. Du kan bara välja en operatör från listan. Markera önskad operatör och tryck på **OK** eller **höger** riktningssknapp för att fortsätta.

På nästa skärm väljer du alternativet **Skanna** för att starta en sökning eller välj **Hoppa över skanning** för att fortsätta utan att utföra en sökning. Om **Scan** är valt kommer en konfigurationsskärm att visas härnäst. **Skanningsläge, Frekvens (kHz), Modulation, Symbol Rate (kSym/s), Nätverk ID**-alternativ kan behöva ställas in. För att utföra en fullständig genomsökning ställer du in **skanningsläget** som **Full/Avancerat** om tillgängligt. Beroende på vald operatör och/eller skanningsläge kanske vissa alternativ inte kan ställas in. När du är klar med att ställa in tillgängliga alternativ, tryck på **höger** riktningssknapp för att fortsätta. Tv:n börjar söka efter tillgängliga sändningar.

## Satellit

Om alternativet Satellit är valt visas skärmen **Satellit** nästa. Föredragna **satellit** - och **allmänna satellitalternativ** kommer att finnas tillgängliga. Välj en och tryck på **OK** för att fortsätta.

Observera: Föredragna alternativ för satellit och allmän satellit kanske inte är tillgängliga beroende på valt land. I det här fallet visas DVBS-konfigurationsinställningsskärmen efter att du har valt tunerläge som Satellit. Om alternativet Preferred Satellite är valt kommer nästa skärm att vara Välj operatörsskärm. Du kan bara välja en operatör från listan. Markera önskad operatör och tryck på OK eller höger riktningssknapp för att fortsätta. Vissa av följande alternativ kan vara förinställda beroende på den valda operatören i det här steget. Kontrollera parametrarna innan du fortsätter och justera vid behov.

För Österrike och Tyskland är **Ladda kanallistfunktion**, under sökalternativet **Allmän satellit**, tillgänglig.

## DVB-S-konfiguration

Skärmen DVB-S konfigurationsinställning visas nästa. Första antenntypen bör ställas in (Det här alternativet kan namnges som satellittyp beroende på landsval.) Universal, Single Cable och Jess Single-kabelalternativ finns tillgängliga. Ställ in antenntypen som universell för Direct- och DiSEqC-satellitsystem. Om du ställer in antenntypen som Universal, tryck på höger riktningssknapp för att gå vidare till nästa steg. Om antenntypen är inställd som Single Cable eller Jess Single-kabel kommer det att finnas ytterligare tre alternativ på inställningsskärmen DVB-S-konfiguration: Tuner, bandfrekvens och användardefinierad. Alternativet Användardefinierat kommer att vara tillgängligt om Bandfrekvensen är inställd som Användardefinierad. Ställ in dessa alternativ om de är tillgängliga och tryck på höger riktningssknapp för att fortsätta. Beroende på val av land och satellittyp som du gjorde i de tidigare stegen i den första installationsprocessen, kan skärmen Ladda förinställd lista visas härnäst. Markera Load Preset List och tryck på OK eller höger riktningssknapp för att fortsätta med SatcodX-installationen. Du kan också hoppa över det här steget genom att välja Hoppa över alternativ. När parametrarna på inställningsskärmen DVB-S-konfiguration har konfigurerats enligt din miljö och installationsinställningen för förinställd lista har valts kan nästa steg vara Välj satellitskärm. Du kanske kan ställa in olika satelliter beroende på vald antenntyp och operatör i föregående steg. Markera önskat satellitalternativ och tryck på OK för att ställa in parametrarna (Om du har ett Direct-satellitsystem bör DiSEqC Set alternativet ställas in som DiSEqC A). Satellitstatus för det första satellitalternativet kommer att ställas in som På.

För att konfigurera andra inställningar för satelliten och för att aktivera skanning bör detta alternativ På ställas in först. Tryck på Tillbaka-knappen och välj nästa satellit du vill ställa in. När du har slutfört konfigurationsändringarna trycker du på höger riktningssknapp för att fortsätta.

Om alternativet Ladda förinställd lista är markerat i föregående steg kommer nästa steg att hoppas över och installationen av den förinställda kanallistan startas. Om rätt satellit inte har valts för SatcodX-installation visas en varningsdialogruta på skärmen. De satelliter som kan väljas kommer att listas. Tryck på OK för att stänga dialogen och ställ sedan in satelliten i enlighet med detta.

Kanalskanningsskärmen visas härnäst. Välj Skanna och tryck på OK eller höger riktningssknapp för att fortsätta med skanningskonfigurationerna. Välj Hoppa över skanning för att fortsätta utan att utföra en skanning och slutföra den ursprungliga installationen.

Skärmen DVBS Scan Configure visas nästa om alternativet Skanna är valt. Följande alternativ kommer att finnas tillgängliga: Skanningsläge och kanaler. Du kan välja att utföra en fullständig genomsökning eller en nätverkssökning. Ställ in skanningsläget i enlighet med detta. Om du ska utföra en nätverkssökning, se till att du har justerat parametrarna Frekvens, Symbol Rate (kSym/s) och polarisering under alternativet Transponder korrekt på skärmen för satellitinställning. Du kanske inte kan ändra inställningen för skanningsläge beroende på tidigare val. Om alternativet Kanaler är inställt som Fria krypterade kanaler kommer inte att installeras. Ytterligare alternativ kan också vara tillgängliga beroende på vald operatör, konfigurera dessa inställningar enligt dina inställningar. När du är klar med att ställa in tillgängliga alternativ, tryck på höger riktningssknapp för att starta skanningen medan skanningsläge eller kanaler är markerat.

Medan sökningen fortsätter kan du trycka på knappen Tillbaka för att avbryta sökningen. Kanalerna som redan har hittats kommer att lagras i kanallistan. När den första inställningen är klar visas resultaten. Tryck på OK för att slutföra installationen. Startskärmen kommer att visas. Du kan markera Live TV-appen och trycka på OK för att växla till Live TV-läge och titta.

## 7. Hem

För att dra nytta av fördelarna med din Android TV måste din tv vara ansluten till Internet. Anslut tv:n till ett hemnätverk med en snabb internetanslutning. Du kan ansluta din tv trådlöst eller trådbundet till ditt modem/router. Se avsnitten Nätverk och Internet och Ansluta till Internet för mer information om hur du ansluter din tv till internet.

Hemmenyn är mitten av din tv. Tryck på hemknappen för att visa startskärmen. Från hemmenyn kan du starta vilken applikation som helst, växla till en tv-kanal, titta på en film eller byta till en ansluten enhet. Beroende på din tv-inställning och ditt val av land i den ursprungliga inställningen kan hemmenyn innehålla olika objekt.

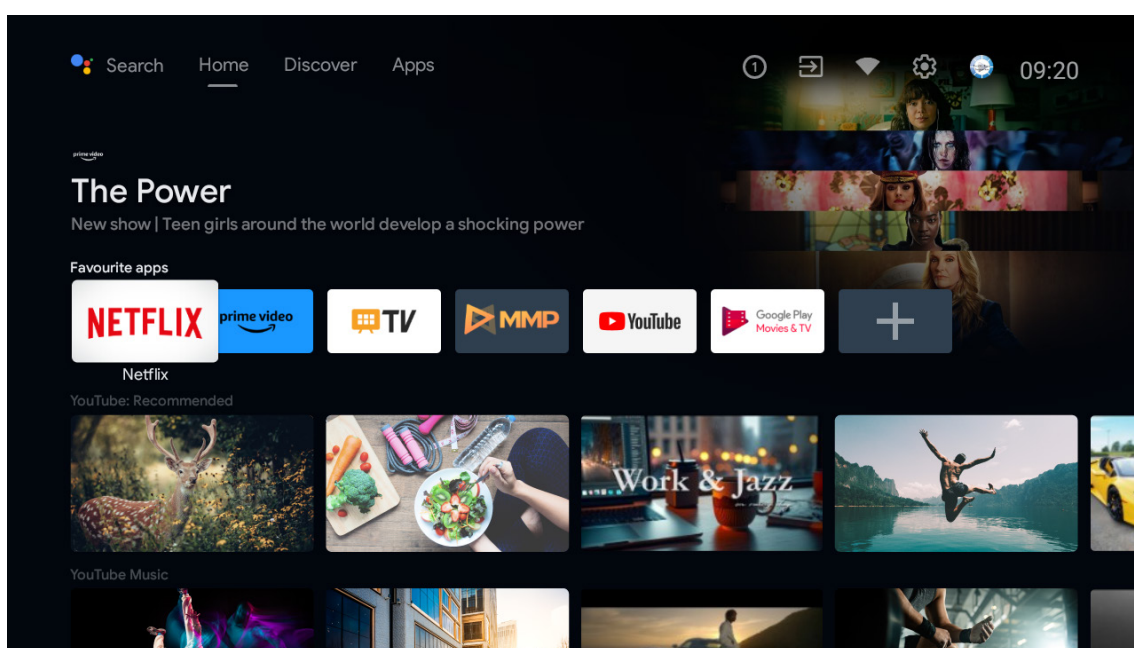
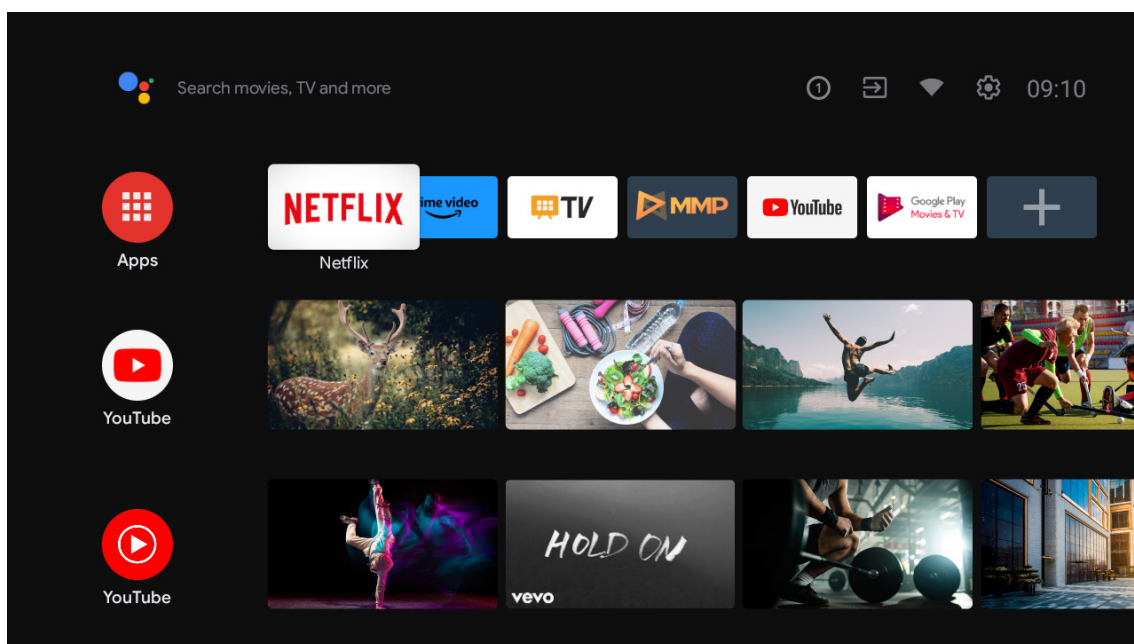

\*Vissa länders användargränssnitt på startskärmen kan visa olika som bilden ovan, se din produkt för mer information.

De tillgängliga alternativen på startskärmen är placerade i rader. Om du vill navigera genom alternativen på startskärmen använder du riktningknapparna på fjärrkontrollen. Appar, YouTube, Google Play Filmer och TV, Google Play Musik och Google Play-relaterade rader och rader i de program du har installerat kan vara tillgängliga. Välj en rad och flytta sedan fokus till önskat objekt i raden. Tryck på OK-knappen för att göra ett val eller för att öppna en undermeny.

Längst upp till vänster på skärmen finns sökverktyg. Du kan välja att antingen skriva ett ord för att starta en sökning via det virtuella tangentbordet eller prova röstsökningsalternativ om fjärrkontrollen har en inbyggd mikrofon. Flytta fokus till önskat alternativ och tryck på OK för att fortsätta.

Överst till höger på skärmen kommer aviseringar, ingångar, nätverk och internet (att namnges som Ansluten eller Inte Ansluten enligt aktuell anslutningsstatus), Inställningar och aktuell tid visas.

Första raden kommer att vara raden Apps. Live TV- och multimediaspelare-appar kommer att finnas tillgängliga tillsammans med andra appar. Markera Live TV och tryck på OK för att växla till Live TV-läge. Om källan tidigare var inställd på ett annat alternativ än tv, tryck på källknappen och välj tv:n för att titta på live-TV-kanaler.

## 8. Inställningar

### Enhetsinställningar

1. Tryck på riktningknapparna för att välja alternativen Om, Datum och tid, Timer, Språk, Ingångar, Bild, Ljud, Google Assistant, Återställ och annat.
2. Tryck på OK för att hoppa till motsvarande underalternativ.

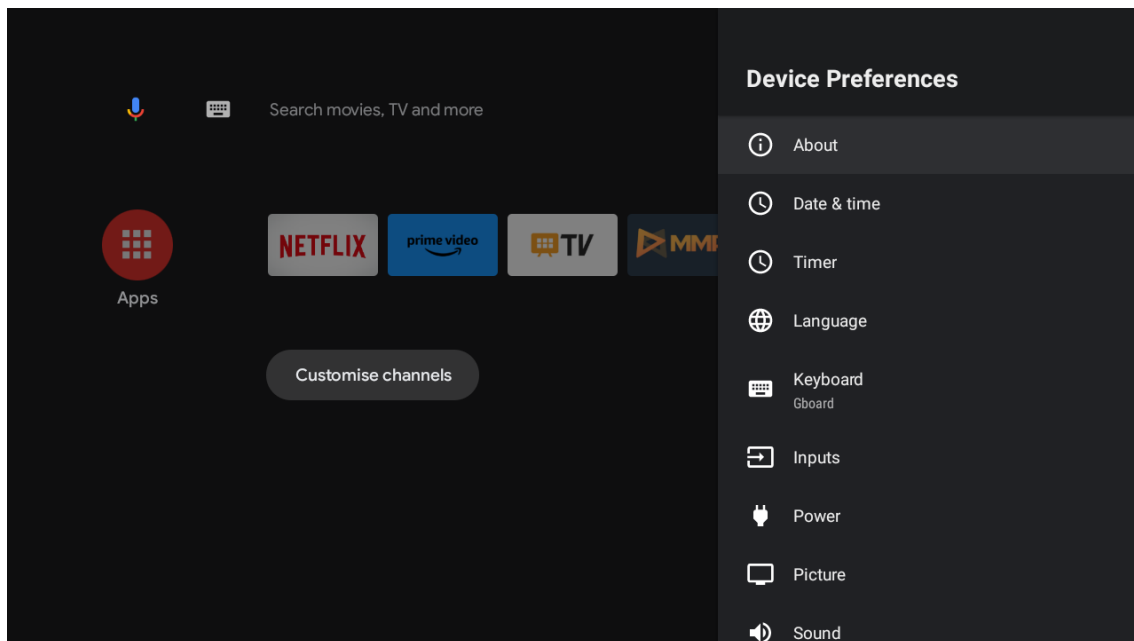

## Om

1. Tryck på riktningsknapparna för att kontrollera ytterligare information som systemuppdatering, enhetsnamn, omstart, status och mer.
2. Tryck på BACK-knappen för att återgå till föregående meny  
Tryck på BACK-knappen för att lämna menyn.

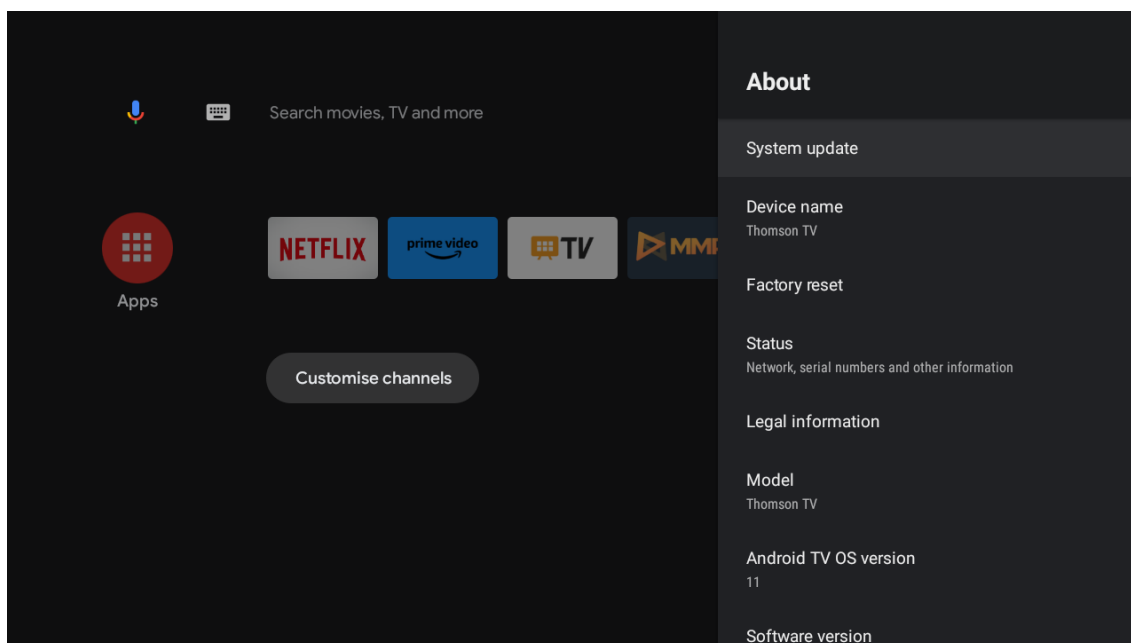

Ovanstående bilder är endast för referens, se produkten för mer information.

## Fabriksåterställning

Om fabriksåterställning väljs raderas alla data från enhetens interna lagring, inklusive: ditt Google-konto, system- och appdata och inställningar och nedladdade appar.

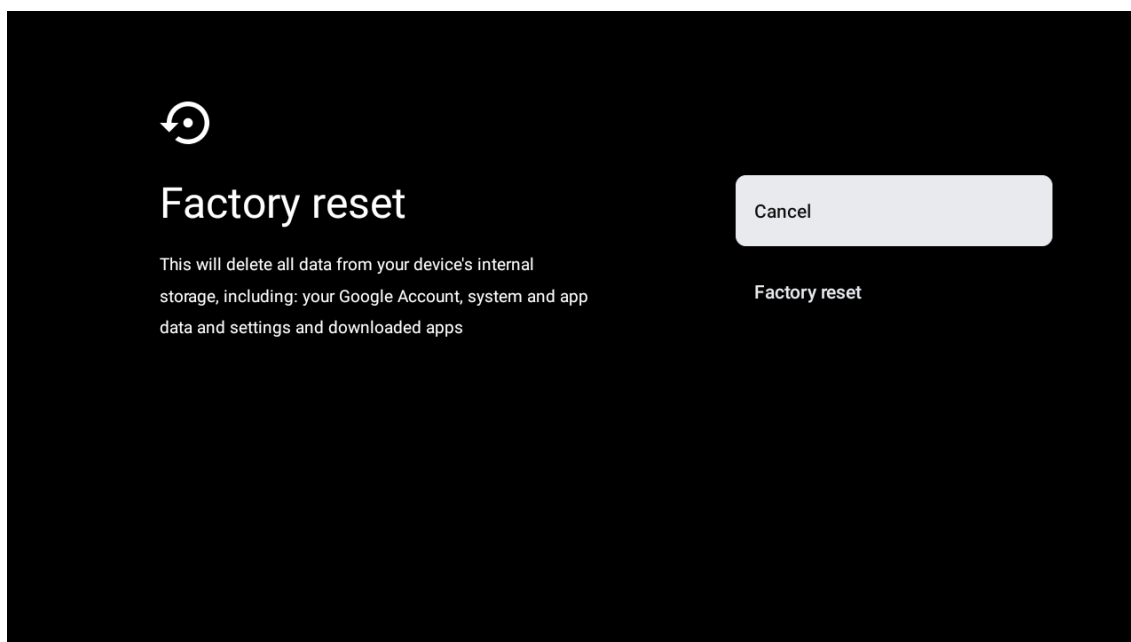

## 9. Inställningar för tv-källa

Så här anger du tv-källan på hemsidan:

Tryck på källknappen eller välj "Live TV" på hemsidan.

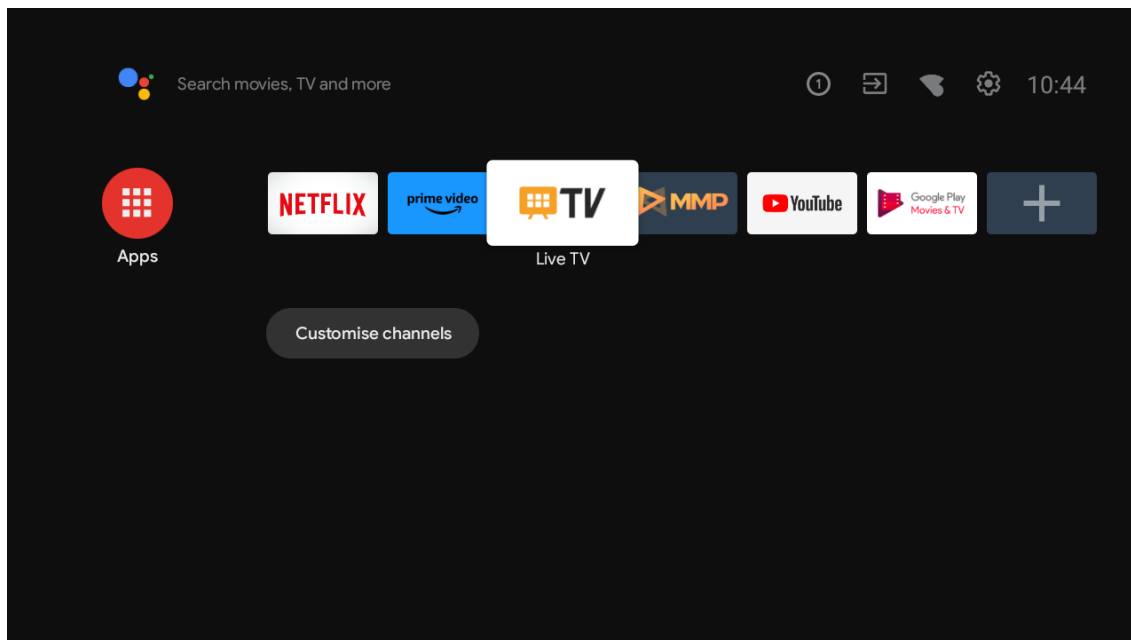

Tryck på OK-knappen, välj sedan "Kanaler" och välj "Nya kanaler tillgängliga" för att komma in.

## 10. Kanalhantering

För att redigera kanallistan, se först till att LCN-funktionen är avaktiverad i kanalinställningsmenyn. Detta kan göras i kanalmenyn tillsammans med andra kanalhanteringsalternativ.

1. Öppna LiveTV-appen.
2. Tryck på den runda knappen på fjärrkontrollen och tryck sedan på den RÖDA PUNKTEN (kanalhantering).

Följ följande steg för att redigera kanalerna individuellt:

### Kanal SKIP

1. Öppna LiveTV-appen.
2. Tryck på runda knappen på din fjärrkontroll och tryck sedan på den röda punktknappen (kanalhantering).
3. Välj alternativet Hoppa över kanal
4. Välj de kanaler som du vill SKIPPA

### Kanal SWAP

1. Öppna LiveTV-appen.
2. Tryck på den runda knappen på din fjärrkontroll och tryck sedan på den röda punktknappen (kanalhantering).
3. Välj alternativet Kanalbyte
4. Välj den kanal som du vill byta (t.ex. kanal 1).
5. Flytta markeringen till det nummer där du vill att kanalen ska bytas (t.ex. kanal 16).
6. Bekräfta med den runda knappen

### Kanal MOVE

1. Öppna appen LiveTV.
2. Tryck på den runda knappen på din fjärrkontroll och tryck sedan på den röda punktknappen (kanalhantering).
3. Välj alternativet Flytta kanal
4. För att ändra kanalens position, välj den kanal som du vill FLYTTA (t.ex. kanal 1).
5. Flytta markeringen till det nummer som du vill att kanalen ska flyttas till (t.ex. kanal 5).

6. När du har valt position trycker du på knappen Blue Dot på din fjärrkontroll - ett varningsmeddelande visas.
7. Välj YES och tryck på OK på fjärrkontrollen. Kanalen flyttas till önskad position.

### Redigera kanal

1. Öppna LiveTV-appen.
2. Tryck på runda knappen på din fjärrkontroll och tryck sedan på den röda punktknappen (kanalhantering).
3. Välj alternativet Kanalredigering
4. Välj den kanal som du vill redigera (t.ex. kanal 1).
5. Nu har du möjlighet att redigera kanalens nummer och kanalnamn.

### Radera kanal

1. Öppna LiveTV-appen.
2. Tryck på den runda knappen på din fjärrkontroll och tryck sedan på den röda punktknappen (kanalhantering).
3. Välj alternativet Radera kanal
4. Välj den kanal som du vill ta bort (till exempel kanal 5).
5. När du har valt kanal trycker du på knappen Blå punkt på fjärrkontrollen - ett varningsmeddelande visas.
6. Välj JA och tryck på OK på fjärrkontrollen. Kanalen kommer att raderas från listan.

## 11. Google Play

För att få åtkomst och ladda ner applikationer från Google Play måste du logga in med ett Google-konto.

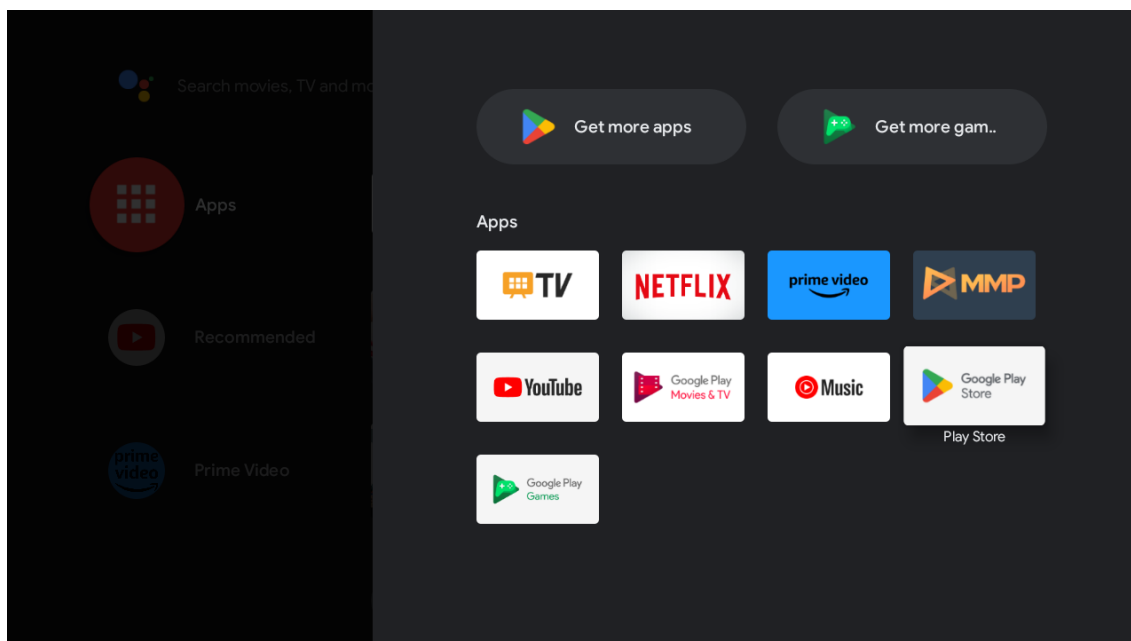

När du öppnar Google Play kommer du att bli ombedd att logga in eller skapa ett nytt konto.

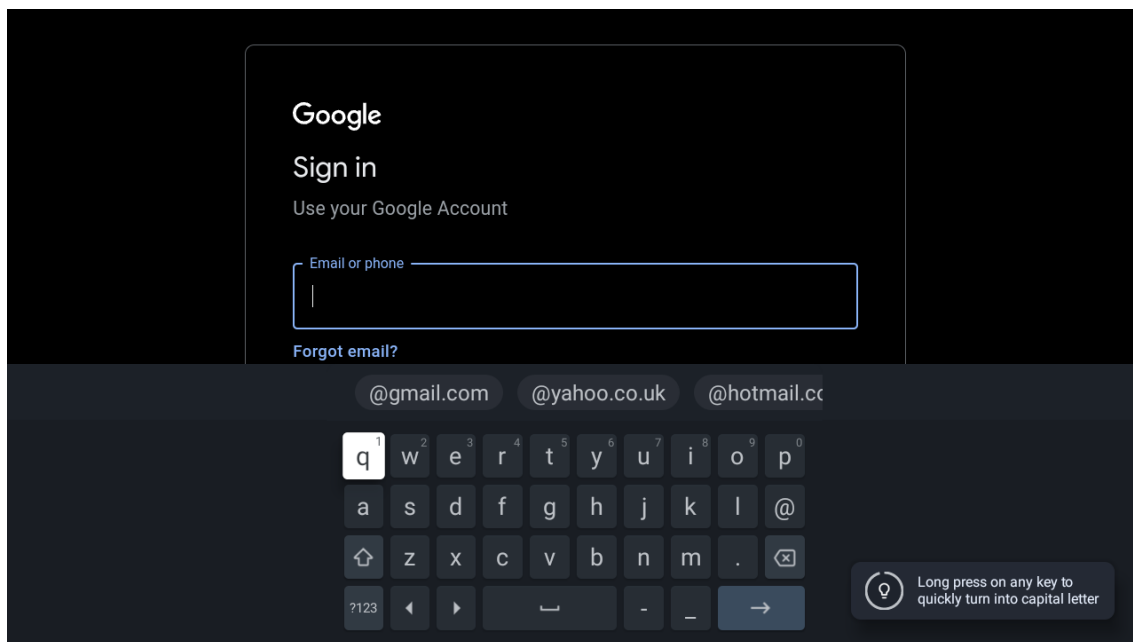

När du har loggat in kommer du till sidan nedan, bläddra igenom listan över applikationer som är tillgängliga för nedladdning eller tryck på Google Assistant-knappen på fjärrkontrollen för att prata med Google.

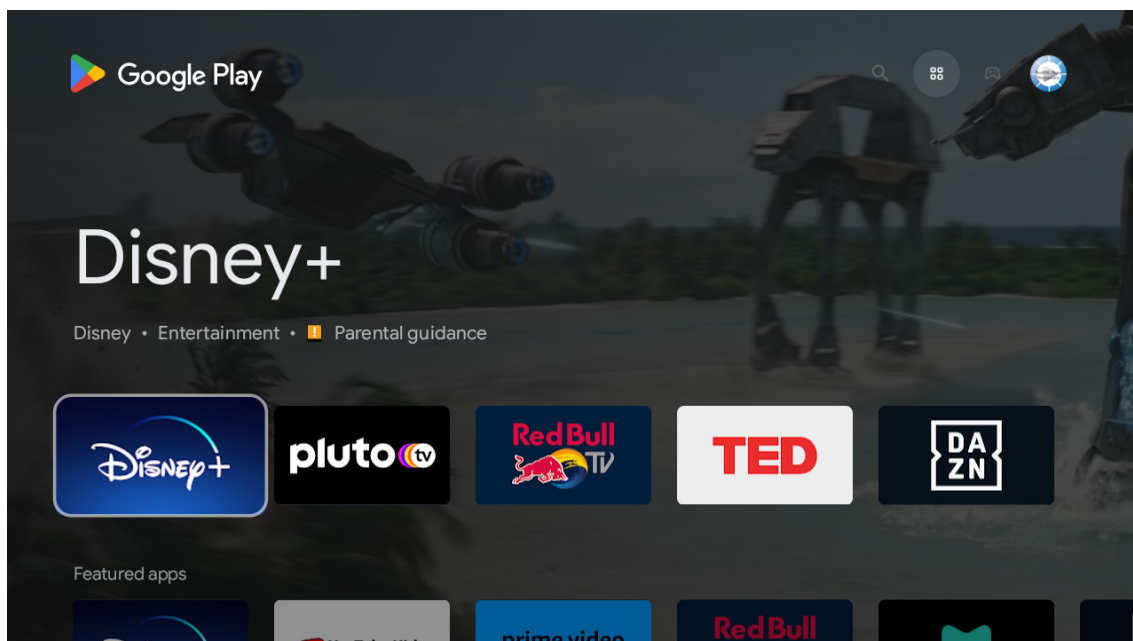

## 12. Felsökning

Ingen ström	Kontrollera om tv:ns nätsladd är inkopplad eller inte. Om det inte finns någon ström fortfarande, koppla ur kontakten, och återanslut till uttaget efter 60 sekunder. Vrid strömmen till På.
Signalen tas inte emot korrekt	Dubbel- eller fantombilder kan visas på din tv om det finns höga byggnader eller berg nära där du är. Du kan justera bilden genom manuell drift: se instruktion för vernierreglering eller justera riktningen för den externa antennen. Om du använder en inomhusantenn kan signalmottagning vara svårare under vissa omständigheter. Justera antennens riktning för optimal mottagning. Om detta förbättrar inte mottagningen, kan du behöva byta till en extern antenn.
Ingen bild	Kontrollera om antennen på baksidan är korrekt ansluten. Visa andra kanaler för att se om problemet fortfarande uppstår.
Videon visas utan ljud	Försök att öka volymen. Kontrollera om tv:ns ljud är på tyst eller inte.
Ljud är närvarande, men video visas inte eller är missfärgad	Försök justera kontrasten och ljusstyrkan.
Statiskt brus påverkar video och ljudkvalitet	Kontrollera om antennen på baksidan är korrekt ansluten.
Trasiga linjer på en skärm	Elektriska apparater som hårtorkar eller dammsugare osv., kan störa din tv-apparat. Stäng av dessa apparater.
Fjärrkontrollen fungerar inte	Se till att plastpåsen som medföljde fjärrkontrollen är borttagen. Försök använda fjärrkontrollen på ett kortare avstånd från tv:n. Kontrollera om batteriernas placering är korrekt, eller försök använda nya batterier med fjärrkontrollen. tv:n går i vänteläge om den inte får något svar på några minuter.
Linjer som visas när en enhet är ansluten till RCA-porten	Se till att du använder en kabel i god kvalitet.
Problemen är olösta	Koppla ur strömkabeln och vänta i 30 sekunder och anslut sedan till uttaget. Om problemen fortfarande finns, försök inte reparera tv:n själv. Kontakta servicecentret.

## 13. Tekniska specifikationer

	24HA2S13	24HA2S13C/ 24HA2S13CW	32HA2S13/ 32HA2S13W/ 32HA2S13C	32FA2S13	40FA2S13/ 40FA2S13W	43FA2S13
Driftspänning	100-240 V, 50-60 Hz	100-240 V, 50-60 Hz	100-240 V, 50-60 Hz	100-240 V, 50-60 Hz	100-240 V, 50-60 Hz	100-240 V, 50-60 Hz
Nätadapter Specifikationer (utgång)		12 V $\overline{=}$ 3 A, 36 W	12 V $\overline{=}$ 3 A, 36 W			
Ljud (DTS HD)	Nr.	Nr.	Nr.	Nr.	Nr.	Nr.
Ljudutgångseffekt	2 x 3	2 x 3	2 x 8	2 x 8	2 x 8	2 x 8
Strömförbrukning (W)	36 W	36 W	56 W	56 W	90 W	90 W
Nätverksansluten strömförbrukning i standby (W)	< 0,5	< 0,5	< 0,5	< 0,5	< 0,5	< 0,5
Vikt (kg)	2,25	2,25	3,35	3,35	5,35	6
Tv-mått D x L x H (med fot) (mm)	535 x 151 x 353	535 x 151 x 353	719 x 151 x 456	719 x 151 x 456	892 x 172 x 559	955 x 172 x 590
Tv-mått D x L x H (utan fot) (mm)	535 x 75 x 318	535 x 75 x 318	719 x 82 x 423	719 x 82 x 423	892 x 84 x 509	955 x 85 x 555
Display	24 tum /60 cm	24 tum /60 cm	32 tum /80 cm	32 tum /80 cm	40 tum /101 cm	43 tum /109 cm



	43UA5S13	50UA5S13	55UA5S13	65UA5S13	75UA5S13
Driftspänning	100-240 V, 50-60 Hz	100-240 V, 50-60 Hz	100-240 V, 50-60 Hz	100-240 V, 50-60 Hz	100-240 V, 50-60 Hz
Nätadapter Specifikationer (utgång)					
Ljud (DTS HD)	Nr.	Nr.	Nr.	Nr.	Nr.
Ljudutgångseffekt	2 x 8	2 x 10	2 x 10	2 x 12	2 x 12
Strömförbrukning (W)	90 W	B	B	B	B
Nätverksansluten strömförbrukning i standby (W)	< 0,5	< 0,5	< 0,5	< 0,5	< 0,5
Vikt (kg)	6,3	8,5	11,5	16,7	24
Tv-mått D x L x H (med fot) (mm)	957x172x592	1111x260x692	1229x260x747	1446x293x867	1667x300x1023
Tv-mått D x L x H (utan fot) (mm)	957x85x556	1111x75x643	1229x77x710	1446x78x831	1667x85x955
Display	43 tum /109 cm	50 tum /126 cm	55 tum /139 cm	65 tum /164 cm	75 tum /189 cm

	43QA2S13	50QA2S13	55QA2S13	65QA2S13	75QA2S13
Driftspänning	100-240 V, 50-60 Hz	100-240 V, 50-60 Hz	100-240 V, 50-60 Hz	100-240 V, 50-60 Hz	100-240 V, 50-60 Hz
Nätadapter Specifikationer (utgång)					
Ljud (DTS HD)	Nr.	Nr.	Nr.	Nr.	Nr.
Ljudutgångseffekt	2 x 8	2 x 10	2 x 10	2 x 10	2 x 10
Strömförbrukning (W)	90	100	110	160	220
Nätverksansluten strömförbrukning i standby (W)	< 0,5	< 0,5	< 0,5	< 0,5	< 0,5
Vikt (kg)	6,3	8,5	11,5	16,7	24
Tv-mått D x L x H (med fot) (mm)	957x172x592	1111x260x692	1229x260x747	1446x293x867	1667x300x1023
Tv-mått D x L x H (utan fot) (mm)	957x85x556	1111x75x643	1229x77x710	1446x78x831	1667x85x955
Display	43 tum /109 cm	50 tum /126 cm	55 tum /139 cm	65 tum /164 cm	75 tum /189 cm

### 13.1. Landsrestriktioner

Avsedd för inomhusbruk endast i EU:s medlemsstater och Eftastater.

**AT BE BG CH CY CZ DE DK EE ES FI FR GR HR HU IE IS**  
**IT LI LT LU LV MT NL NO PL PT RO SI SK SE TR UK (NI)**

## 13.2. Licenser

Med förbehåll för ändringar. Till följd av kontinuerlig forskning och utveckling tekniska specifikationer, design och utseendet på produkter kan förändras.

Google, Google Play, Android TV, Chromecast inbyggd och andra märken är varumärken som tillhör Google LLC. Google Assistant är inte tillgängligt på vissa språk och länder. Tjänsternas tillgänglighet varierar beroende på land och språk. Netflix är ett registrerat varumärke som tillhör Netflix, Inc. Netflix-strömmande medlemskap krävs. 4K Ultra HD-tillgänglighet beroende på din prenumerationsplan, internettjänst, enhetsfunktioner och tillgänglighet för innehåll. [www. Netflix.com/TermsOfUse](http://www.Netflix.com/TermsOfUse) (La disponibilité de la 4K Ultra HD dépend de votre forfait Netflix, de votre connexion Internet, des capacités de l'appareil et de la disponibilité du contenu. [www.netflix.com/TermsOfUse](http://www.netflix.com/TermsOfUse)). Apple TV är ett varumärke som tillhör Apple Inc., registrerat i USA och andra länder och regioner.

Wi-Fi är ett registrerat varumärke som tillhör Wi-Fi Alliance®. Termerna HDMI och HDMI High-Definition Multimedia Interface och HDMI-logotypen är varumärken eller registrerade märken som tillhör HDMI Licensing Administrator, Inc. i USA och andra länder.

Dolby, Dolby Vision, Dolby Atmos, Dolby Audio och dubbel-D-symbolen är varumärken som tillhör Dolby Laboratories Licensing Corporation. Tillverkad under licens från Dolby Laboratories. Konfidentiella opublicerade verk. Copyright © 1992–2022 Dolby Laboratories. Alla rättigheter förbehållna.

Alla produktnamn är varumärken eller registrerade varumärken som tillhör respektive ägare.

© THOMSON och THOMSON-logotypen är varumärken som används under licens av StreamView GmbH, Franz-Josefs- Kai 1, 1010 Wien, Österrike – mer information finns på [www.thomson-brand.com](http://www.thomson-brand.com).