

***THOMSON***

androidtv



## IMPORTANT

Veillez lire attentivement ce manuel avant l'installation ou la mise en marche du téléviseur. Conservez ce manuel à portée de main pour toute référence ultérieure.

## Contenu

<b>1.</b>	<b>Informations de sécurité</b>	<b>3</b>
1.1.	Marquages sur le produit	3
1.2.	Avertissement	4
1.3.	Avertissements pour les montages au mur	4
1.4.	Déclaration de conformité simplifiée de l'UE	5
1.5.	Applications et performances	5
1.6.	Protection des données	5
<b>2.</b>	<b>Introduction et installation des pieds</b>	<b>5</b>
2.1.	Déballage et installation	5
<b>3.</b>	<b>Boutons et connexions du téléviseur</b>	<b>8</b>
3.1.	Bouton TV	8
3.2.	Connexions	9
<b>4.</b>	<b>Télécommande</b>	<b>10</b>
<b>5.</b>	<b>Installation du téléviseur</b>	<b>11</b>
<b>6.</b>	<b>Configuration initiale</b>	<b>12</b>
6.1.	Sélection de la langue	12
6.2.	Configurez rapidement votre téléviseur avec votre téléphone Android TV	12
6.3.	Connexion au compte Google	13
6.4.	Conditions d'utilisation	15
6.5.	Services Google	16
6.6.	Exécuter les installations automatiques	17
6.7.	Appariement de la télécommande Bluetooth	19
6.8.	Sélectionner la région/le pays	20
6.9.	Sélectionnez le mode du téléviseur (Domicile/Détaillant)	21
6.10.	Chromecast Intégré	22
6.11.	Réglage de la chaîne TV	23
<b>7.</b>	<b>Accueil</b>	<b>26</b>
<b>8.</b>	<b>Paramètres</b>	<b>28</b>
<b>9.</b>	<b>Paramètres de la source TV</b>	<b>29</b>
<b>10.</b>	<b>Gestion des chaînes</b>	<b>30</b>
<b>11.</b>	<b>Google Play</b>	<b>31</b>
<b>12.</b>	<b>Dépannage</b>	<b>32</b>
<b>13.</b>	<b>Spécifications techniques</b>	<b>33</b>
13.1.	Restrictions nationales	34
13.2.	Licences	34



mythomson.com



<https://tv.mythomson.com/en/Support/FAQs/>



<https://tv.mythomson.com/Support/Product-Registration/>

# 1. Informations de sécurité



Dans les conditions climatiques extrêmes (tempêtes, foudre) et pendant les longues périodes d'inactivité (congelés), débranchez le téléviseur de la prise secteur.

La prise secteur permet de débrancher le téléviseur du réseau électrique, et doit par conséquent être facilement manipulable. Si le téléviseur n'est pas débranché du réseau électrique, l'appareil va continuer à attirer le courant dans toutes les situations, même si le téléviseur est en mode veille ou s'il est éteint.

**Remarque :** Suivez les instructions à l'écran pour la manipulation des fonctions concernées.

**Important :** Veuillez lire entièrement ces instructions avant l'installation ou la mise en marche.

## AVERTISSEMENT

**Cet appareil doit être utilisé par des personnes (y compris les enfants) qui sont capables/ expérimentées dans la manipulation d'un tel appareil sans supervision, à moins qu'elles aient reçu une supervision ou une instructions spéciale concernant l'utilisation de cet appareil par une personne responsable de leur sécurité.**

- Utilisez ce téléviseur à une altitude inférieure à 2000 mètres au-dessus du niveau de la mer, dans des endroits secs et dans des régions de climat tempéré ou tropical.
- Le téléviseur est conçu pour une utilisation dans un foyer ou un usage général similaire mais il peut également être utilisé dans les endroits publics.
- Afin d'assurer la ventilation, laissez au moins 10 cm d'espace dégagé autour du téléviseur.
- La ventilation ne doit pas être empêchée en couvrant ou en bloquant les ouvertures avec des objets tels que les journaux, des nappes, rideaux, etc.
- Le cordon et la prise d'alimentation doivent être facilement accessibles. Ne coinciez pas le cordon d'alimentation avec un téléviseur, un meuble, etc. Un cordon d'alimentation ou sa prise endommagé(e) peuvent déclencher un incendie ou vous donner un choc électrique. Manipulez le cordon d'alimentation en saisissant la prise, ne débranchez pas le téléviseur en tirant sur le cordon. Ne touchez jamais le cordon ou la prise avec des mains mouillées car ceci pourrait provoquer un court-circuit ou un choc électrique. Ne laissez jamais un nœud sur le cordon d'alimentation, et ne l'emmêlez pas avec d'autres cordons. Lorsqu'il est endommagé, il doit être remplacé ; cela ne doit être fait que par du personnel qualifié.
- N'exposez pas le téléviseur à un égouttement ou à un éclaboussement de liquides, et ne placez pas d'objets remplis de liquide, tels que des vases, tasses, etc. sur le téléviseur ou au-dessus (p. ex. sur des étagères au-dessus de l'appareil).
- N'exposez pas le téléviseur à la lumière directe du soleil et ne placez pas de flammes nues telles que des bougies allumées au-dessus ou près du téléviseur.
- Ne placez pas de sources de chaleur telles que des chauffages électriques, des radiateurs, etc. près du téléviseur.
- Ne placez pas le téléviseur sur le sol ni sur des surfaces inclinées.
- Pour éviter tout risque de suffocation, maintenez les sacs en plastique de l'emballage hors de portée des bébés, des enfants et des animaux domestiques.
- Fixez avec soin les pieds / le support sur le téléviseur. Si le support est fourni avec des vis, resserrez les vis fermement pour empêcher le téléviseur de s'incliner. Ne serrez pas les vis excessivement.
- Ne jeter pas les piles dans un feu ou avec des matériaux dangereux ou inflammables, nous vous invitons à les déposer au près des organismes de recyclage.

## Avertissement

- Les piles ne doivent pas être exposées à une chaleur excessive telle que les rayons du soleil, des flammes ou des conditions similaires.
- Une pression sonore excessive depuis les écouteurs ou un casque peuvent provoquer une déficience auditive.



**PAR-DESSUS TOUT - Ne laissez JAMAIS quiconque, en particulier les enfants, pousser ou heurter l'écran, enfoncer quoi que ce soit dans les orifices, fentes ou autres ouvertures du boîtier.**

## 1.1. Marquages sur le produit

Les symboles suivants sont utilisés sur le produit comme des marqueurs de restrictions et de précautions et comme instructions de sécurité. Chaque explication ne doit être considérée que lorsque le produit porte la marque correspondante. Notez ces informations pour des raisons de sécurité.



Équipement de Classe II : Cet appareil a été conçu de sorte à ne pas nécessiter de prise terre.



Ce marquage indique que ce produit ne doit pas être éliminé avec d'autres déchets ménagers dans toute l'UE. Veuillez le confier à des organismes de recyclage de manière responsable afin de permettre la réutilisation durable des ressources matérielles. Pour retourner votre appareil usagé, veuillez utiliser les systèmes de retour et de collecte ou contacter le détaillant auprès duquel le produit a été acheté.

## 1.2. Avertissement

N'ingérez pas la pile, risque de brûlure chimique. Ce produit ou les accessoires fournis par le produit peuvent contenir une pile bouton ou cellulaire. Si la pile bouton/cellulaire est avalée, elle peut causer des brûlures internes en seulement 2 heures et provoquer la mort. Si cela arrivait il est impératif de contacter les services d'urgence.

Conservez les piles neuves et usées loin des enfants. Si le compartiment de la pile ne se ferme plus de façon sécurisée, arrêtez d'utiliser le produit et gardez-le hors de portée des enfants en attendant de commander une nouvelle télécommande aux près de nos services ou de votre détaillant.

Si vous pensez que des piles ont pu être avalées ou placées à l'intérieur d'une partie du corps, recherchez une attention médicale immédiate.

Une télévision peut tomber, causant ainsi des blessures personnelles graves ou la mort. De nombreuses blessures, en particulier celles infligées aux enfants, peuvent être évitées en prenant des précautions simples, telles que :

- Utilisez TOUJOURS les pieds, les supports ou les méthodes de montage recommandées par le fabricant du téléviseur.
- Utilisez TOUJOURS un mobilier pouvant supporter le téléviseur en toute sécurité.
- Vérifiez TOUJOURS que le téléviseur ne déborde pas du meuble qui le supporte.
- Éduquez TOUJOURS les enfants sur les dangers d'escalader le meuble pour atteindre le téléviseur ou ses commandes.
- Calculez TOUJOURS le chemin des câbles et des cordons connectés à votre téléviseur afin que l'on ne puisse pas trébucher, les tirer ou les saisir.
- Ne placez JAMAIS un téléviseur dans un emplacement instable.
- Ne placez JAMAIS le téléviseur sur un meuble haut (par exemple des placards ou une bibliothèque) sans ancrer le meuble et le téléviseur sur un support adapté.
- Ne placez JAMAIS le téléviseur sur un tissu ou d'autres matériaux situés entre le téléviseur et le meuble de support.
- Ne placez JAMAIS des objets qui pourraient inciter des enfants à monter sur le meuble, tels que des jouets et la télécommande, sur le dessus du téléviseur ou du meuble qui le soutient.
- L'équipement ne convient pas à un montage à plus de 2 m.

Si le téléviseur existant doit être conservé et relocalisé, les mêmes considérations s'appliquent.

En certaines circonstances, si l'appareil est connecté à la mise à la terre de l'installation du bâtiment par une connexion au réseau électrique ou par un autre appareil possédant une connexion à la protection de terre - et à un système de distribution télévisuelle utilisant un câble coaxial, cela peut créer un risque d'incendie. La connexion à un système de distribution télévisuelle doit donc être fourni au moyen d'un appareil offrant une isolation électrique sous une certaine plage de fréquence (isolateur galvanisé).

## 1.3. Avertissements pour les montages au mur

- Lisez les instructions avant de monter votre téléviseur sur le mur.
- Le kit de montage mural est en option. Vous pouvez l'obtenir de votre revendeur local, s'il n'est pas fourni avec votre téléviseur.
- N'installez pas le téléviseur sur un plafond ou sur un mur incliné.
- Utilisez les vis de montage au mur et les autres accessoires spécifiés.

Serrez fermement les vis de montage au mur pour empêcher le téléviseur de chuter. Ne serrez pas les vis excessivement.

Les figures et illustrations de ce manuel d'utilisation sont fournies à titre de référence seulement et peuvent différer de l'apparence réelle du produit. Le design et les caractéristiques du produit peuvent changer sans préavis.

	La (mm)	H (mm)	P (mm)	Lo (mm)
24"	100	100	4 (M4)	6
32"	100	100	6 (M6)	8
40"	200	200	6 (M6)	8
43"	200	200	6 (M6)	8
50"	200	200	6 (M6)	8
55"	200	200	6 (M6)	10
65"	200	200	6 (M6)	10
75"	400	200	8 (M8)	12
85"	500	400	8 (M8)	12

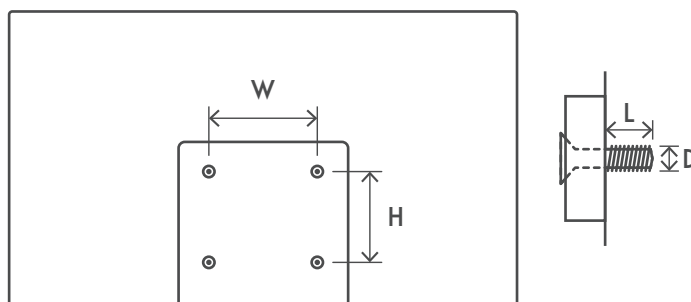

## 1.4. Déclaration de conformité simplifiée de l'UE

Par la présente, StreamView déclare que la Smart TV du produit de type équipement radio est conforme à la directive 2014/53/UE.

## 1.5. Applications et performances

La vitesse de téléchargement dépend de votre connexion Internet. Certaines applications peuvent ne pas être disponibles dans votre pays ou votre région. Netflix est disponible dans certains pays. Un abonnement au service de streaming est obligatoire. Pour plus d'informations, rendez-vous sur [www.netflix.com](http://www.netflix.com). Les langues disponibles pour l'Assistant Google dépendent du support de Google Voice Search.

Par défaut, le logiciel des téléviseurs Thomson ne propose pas la fonction PVR (enregistrement). Vous pouvez télécharger et installer la fonction PVR de votre choix sur le lien suivant. Des frais supplémentaires peuvent s'appliquer.

## 1.6. Protection des données

Les fournisseurs d'applications et les prestataires de services sont susceptibles de collecter et utiliser des données techniques et des informations connexes, ce qui comprend sans s'y limiter, des informations techniques relatives à cet appareil, au système ainsi qu'aux logiciels d'application et périphériques. Ils sont susceptibles d'utiliser ces informations pour améliorer des produits ou fournir des services ou des technologies qui ne vous identifient pas personnellement. En outre, certains services tiers déjà fournis avec l'appareil ou installés par vous après l'achat du produit, peuvent vous demander de vous enregistrer à l'aide de vos données personnelles. Certains services sont susceptibles de collecter des données personnelles sans aucun avertissement supplémentaire. StreamView ne peut être tenu responsable d'une éventuelle violation de la protection des données par des services tiers.

# 2. Introduction et installation des pieds

Merci d'avoir choisi notre produit. Vous profiterez bientôt de votre nouveau téléviseur. Veuillez suivre les instructions attentivement. Elles contiennent des informations importantes qui vous aideront à obtenir le meilleur de votre téléviseur et assureront une installation et un fonctionnement sécurisé et correct.

## 2.1. Déballage et installation

Retirez les pieds et le téléviseur de l'emballage et placez les pieds sur une table ou toute autre surface plane.

- Utilisez une table plate et ferme ou une surface plane similaire qui peut supporter le poids du téléviseur.
- Ne tenez pas la partie écran du téléviseur.
- Assurez-vous de ne pas rayer ou briser le téléviseur.
- Les pieds sont marqués gauche et droite.

24" - 55"

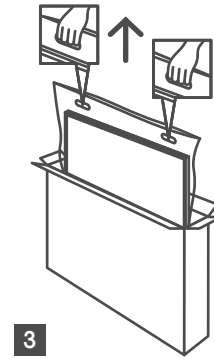
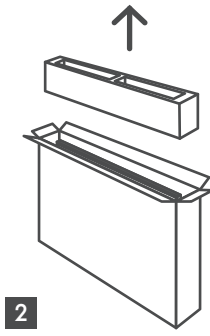
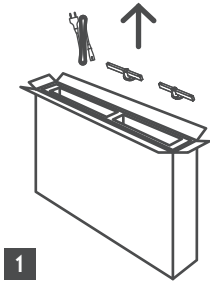

65" - 85" 

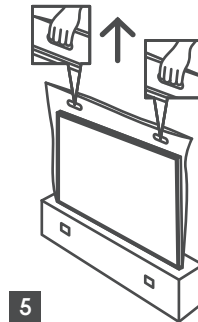
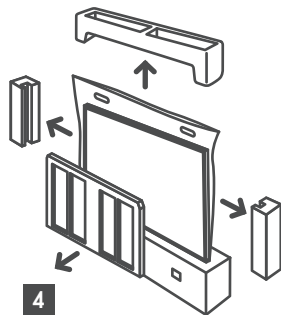
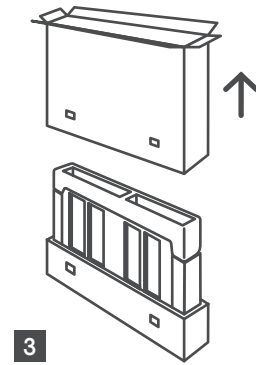
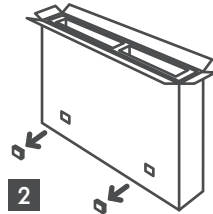
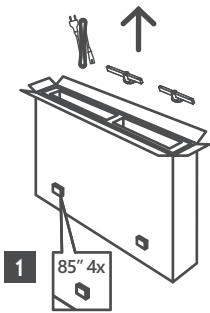

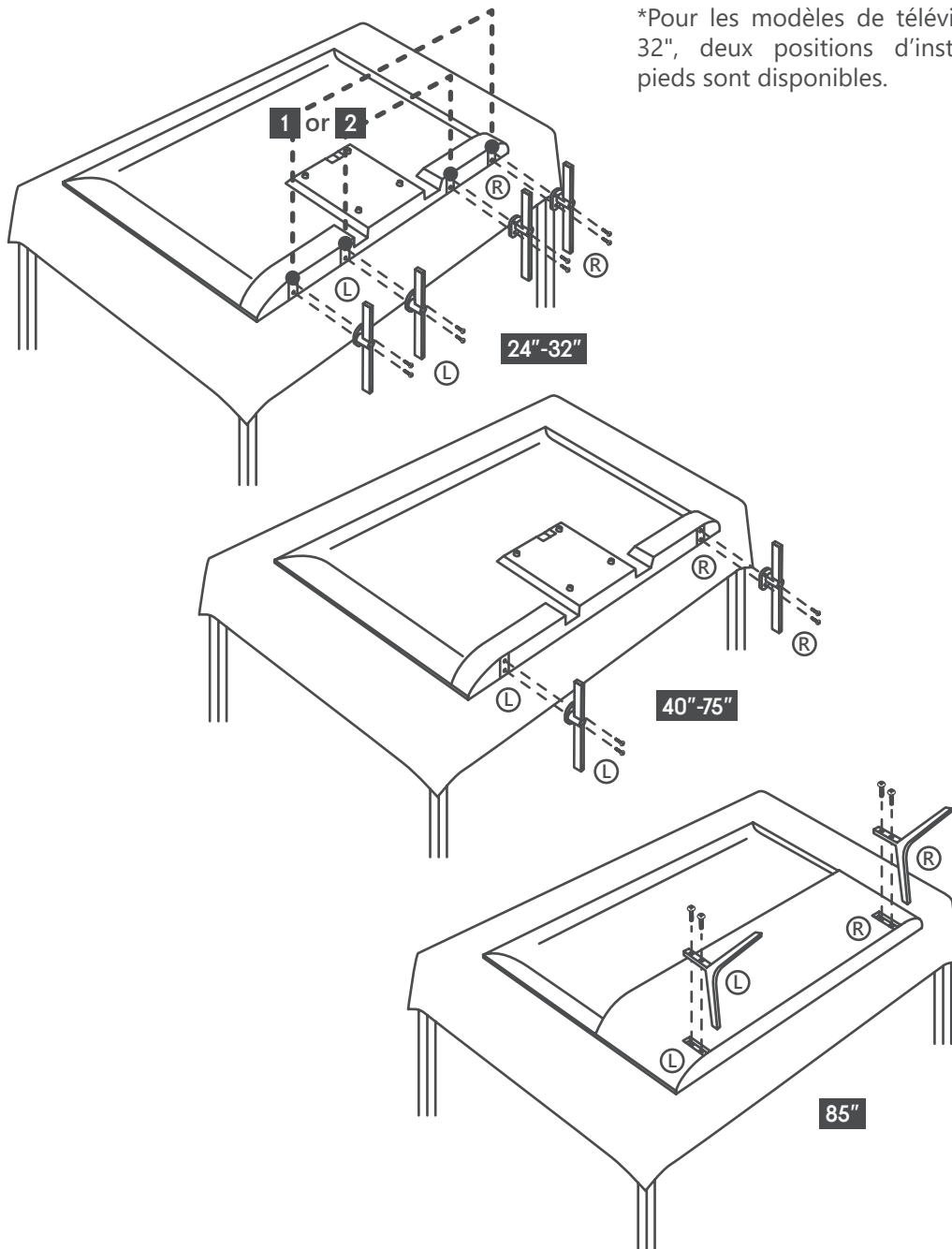

\*Pour les modèles de téléviseurs 24" et 32", deux positions d'installation des pieds sont disponibles.

Votre téléviseur est également préparé pour un support de montage mural conforme VESA. S'il n'est pas livré avec votre téléviseur, contactez votre revendeur local pour acheter le support de montage mural.

Orifices et mesures pour l'installation du support de montage mural :

	La (mm)	H (mm)	P (mm)	Lo (mm)
24"	100	100	4 (M4)	6
32"	100	100	6 (M6)	8
40"	200	200	6 (M6)	8
43"	200	200	6 (M6)	8
50"	200	200	6 (M6)	8
55"	200	200	6 (M6)	10
65"	200	200	6 (M6)	10
75"	400	200	8 (M8)	12
85"	500	400	8 (M8)	12

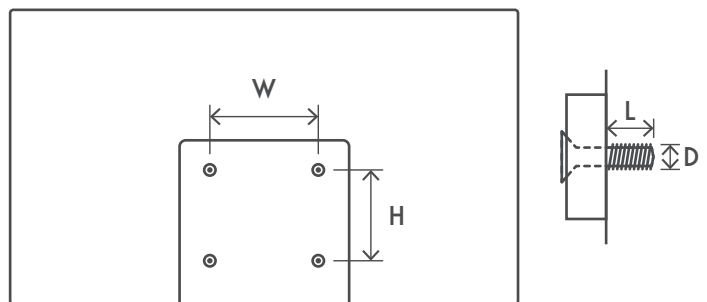

### 3. Boutons et connexions du téléviseur

**Attention :**



Si vous désirez connecter un appareil au téléviseur, assurez-vous que le téléviseur et l'appareil sont éteints avant d'établir un branchement. Une fois que la connexion est établie, vous pouvez allumer les appareils et les utiliser.



Ne touchez pas ou ne vous tenez pas à proximité des bornes HDMI et USB, et évitez les décharges électrostatiques qui pourraient perturber ces bornes en mode de fonctionnement USB, sous peine d'interrompre le fonctionnement du téléviseur ou de créer un état anormal.

**Remarque :**

La position et la disposition réelles des ports peuvent varier d'un modèle à l'autre.

#### 3.1. Bouton TV

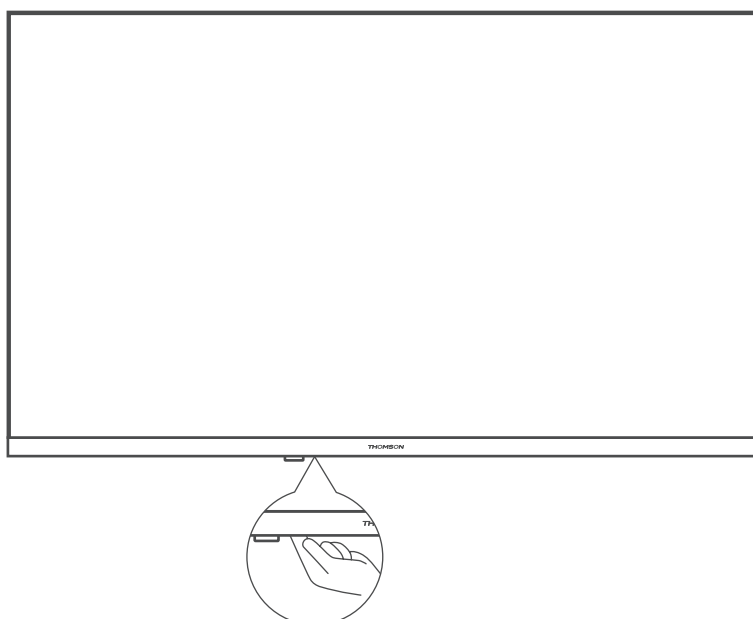

Appuyez sur ce bouton en mode veille pour allumer/éteindre le téléviseur



### 3.2. Connexions



LAN

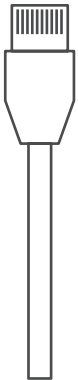

HDMI

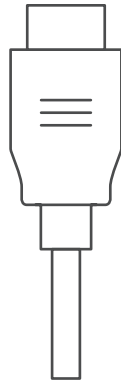

HDMI (ARC)



AUDIO OUT  
Digital optical



USB  
5 V= max. 500 mA

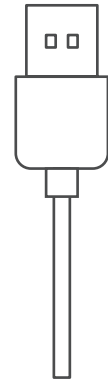

SATELLITE  
13/18 V= 400 mA max



ANTENNA

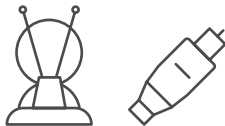

AV IN

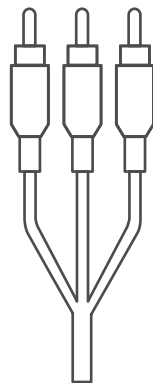

COMMON INTERFACE



CI+ Modul

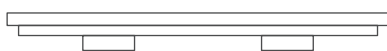
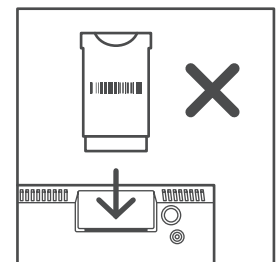
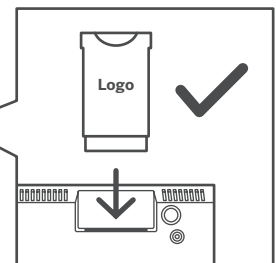

\*prise en silicone

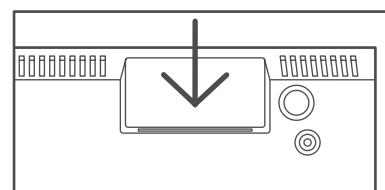

Remarque : Si le modèle est doté d'une fente pour carte CI sur le dessus, un bouchon en silicone destiné à la fente de la carte CI se trouve dans le sac d'accessoires (le bouchon en silicone n'est pas fourni pour les modèles sans fente pour carte CI), veuillez insérer le bouchon en silicone dans la fente lorsque la carte CI n'est pas utilisée.

## 4. Télécommande

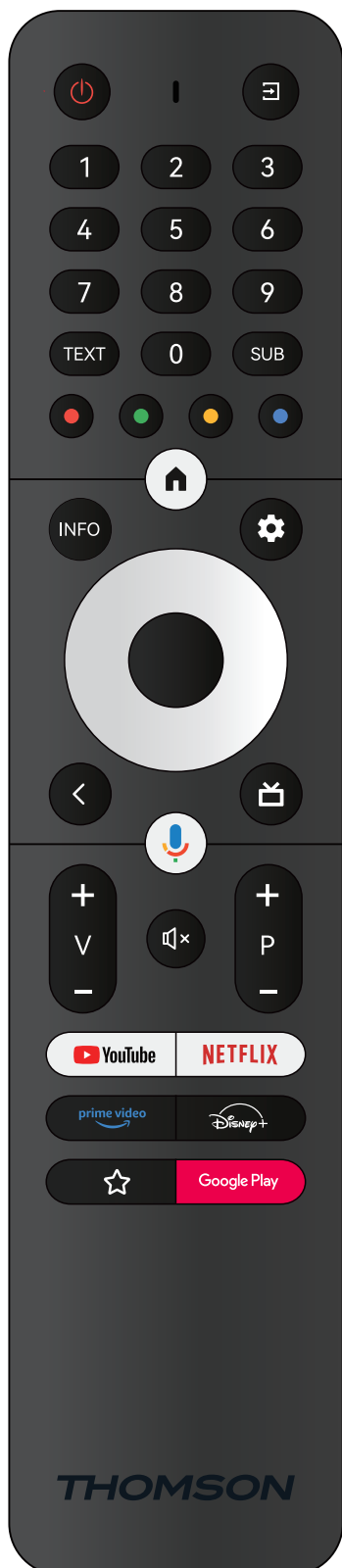

	Veille : Veille rapide / Veille / Activée
	Source/Entrée : Ferme et quitte les menus des paramètres du Live TV, quitte toute application en cours, tout menu ou toute bannière OSD, bascule sur la dernière source définie ; Permet la sélection des entrées du téléviseur.
0-9	Boutons numériques : Vous pouvez changer de chaîne en mode Diffusion directe, en saisissant un numéro ou une lettre dans le champ texte sur l'écran
TEXT	Texte : Ouvre et ferme le télétexte (si disponibles en mode Diffusion directe)
SUB	Sous-titres : Active et désactive les sous-titres (si disponibles)
	Boutons colorés : Suivez les instructions à l'écran sur l'utilisation des boutons colorés
	Accueil : Ouvre l'écran d'accueil
INFO	Infos : Affiche des informations sur le contenu à l'écran
	Paramètres : Affiche le menu de paramétrage Live TV en mode Diffusion directe, Affiche les options de paramétrages disponibles, tels que le son et l'image ; Si vous avez acheté un logiciel offrant la fonction PVR (enregistrement) : lorsque vous appuyez sur le bouton de réglage et que vous le maintenez enfoncé pendant 5 secondes, un clavier supplémentaire offrant davantage de fonctions s'ouvre dans l'application Live TV.
	Boutons directionnels : Parcourent les menus, les options de paramétrage, bougent la sélection ou le curseur, etc., définit l'heure d'enregistrement et affiche les sous-pages en mode Diffusion directe-télétexte en cas de pression sur Droite ou Gauche. Suivez les instructions à l'écran
	OK : Confirme les sélections, affiche les sous-menus, affiche la liste des chaînes (en mode Diffusion directe). Appuyez pendant 5 secondes pour activer/désactiver le rétroéclairage de la télécommande.
	Retour : Retourne à l'écran de menu précédent, recule d'une étape, ferme les fenêtres ouvertes, ferme le télétexte (en mode Diffusion directe-télétexte) Quitte la lecture des fichiers multimédias et revient au menu d'aperçu de MMP (Multi Media Player) / Appariement à distance
	Guide électronique des programmes
	Microphone : Active l'Assistant Google
	Volume +/- : Contrôle le volume sonore du téléviseur.
	Muet : Coupe complètement le son du volume du téléviseur
	Programme +/- : Zapping des chaînes TV/radio individuelles. Faites défiler la liste des chaînes page par page lorsque la liste des chaînes est affichée sur l'écran du téléviseur.
	YouTube : Lance l'application YouTube
	Netflix : Lance l'application Netflix
	Prime Video : Lance l'application Prime Video
	Disney+ : Lance l'application Disney+
	Application Favorite : Détermine l'application Favorite et permet de la sélectionner
Google Play	Google Play : Lance l'application Google Play
	Appariement de la télécommande : Le fait d'appuyer simultanément sur le bouton Retour et le bouton V- active le mode d'appariement de la télécommande.

## 5. Installation du téléviseur

### Réglez votre téléviseur

Placez votre téléviseur sur un support ferme qui peut supporter le poids du téléviseur. Pour éviter tout danger, ne placez pas le téléviseur à proximité d'un point d'eau ou d'une source de chaleur (lumière, bougie, appareil de chauffage) et ne bloquez pas la ventilation à l'arrière du téléviseur.

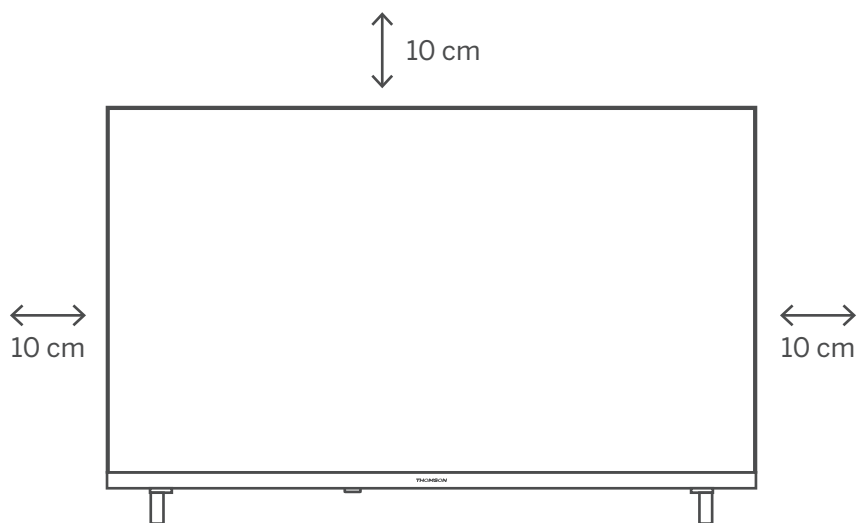

### Connecter l'antenne et l'alimentation

1. Connectez le câble d'antenne à la prise d'antenne située à l'arrière du téléviseur.
2. Branchez le cordon d'alimentation de votre téléviseur (AC 100-240 V~ 50/60 Hz). Le téléviseur passe en mode veille (voyant rouge).
3. Allumez votre téléviseur en appuyant sur le bouton de marche/arrêt du téléviseur ou sur le bouton de marche/arrêt de la télécommande.
4. Si vous avez acheté un modèle de téléviseur avec un adaptateur 12 volts inclus, utilisez le port approprié pour connecter l'adaptateur au téléviseur.

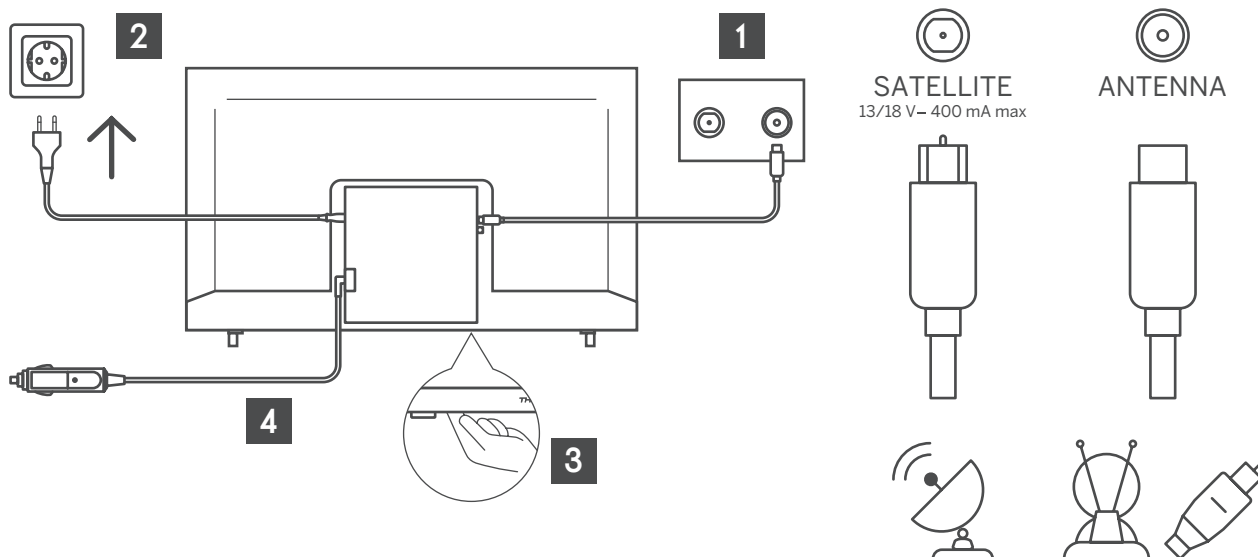

## 6. Configuration initiale

Pour la première configuration initiale, l'assistant de configuration à l'écran vous guidera tout au long de la configuration de votre téléviseur. Veuillez suivre le guide pour configurer correctement votre téléviseur.

### 6.1. Sélection de la langue

Utilisez les boutons Haut/Bas pour sélectionner la langue du système, puis appuyez sur OK pour confirmer.

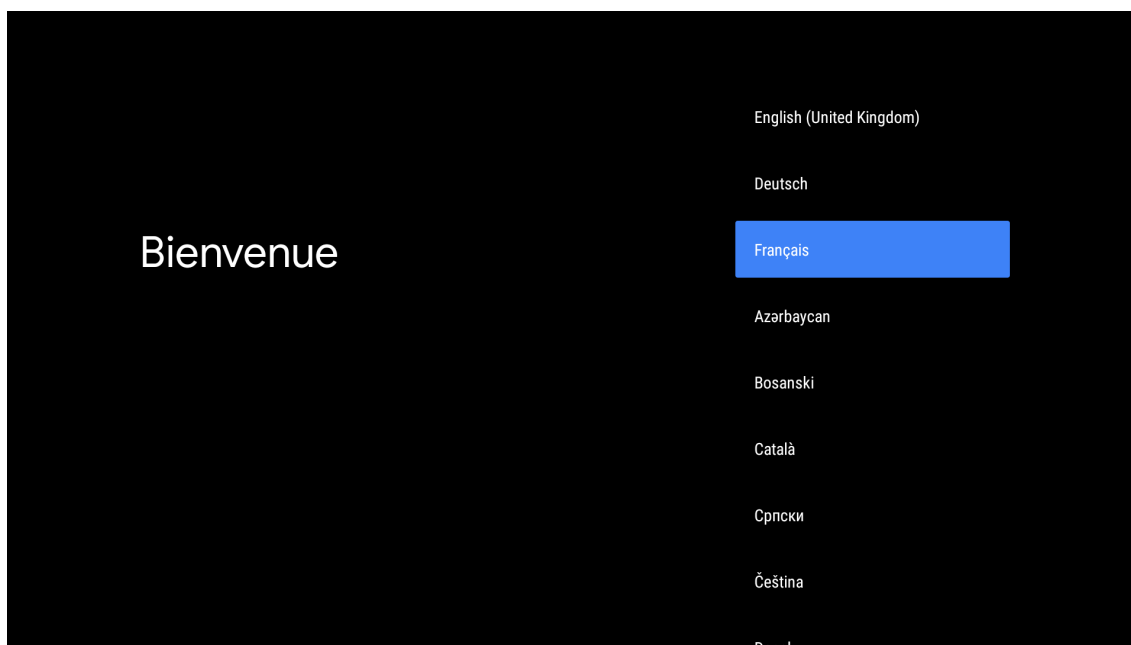

### 6.2. Configurez rapidement votre téléviseur avec votre téléphone Android TV

Pour connecter votre smartphone Android à votre téléviseur. Sélectionnez « Continuer ».

- Sur votre téléphone Android, ouvrez l'application préinstallée « Google ».
- Tapez ou dites « OK Google Configurer mon appareil ».
- Sélectionner le nom de votre modèle dans la liste.
- Remarque : Appuyez sur « RETOUR » pour annuler. Si vous souhaitez utiliser votre téléviseur normalement, sélectionnez « Passer ».

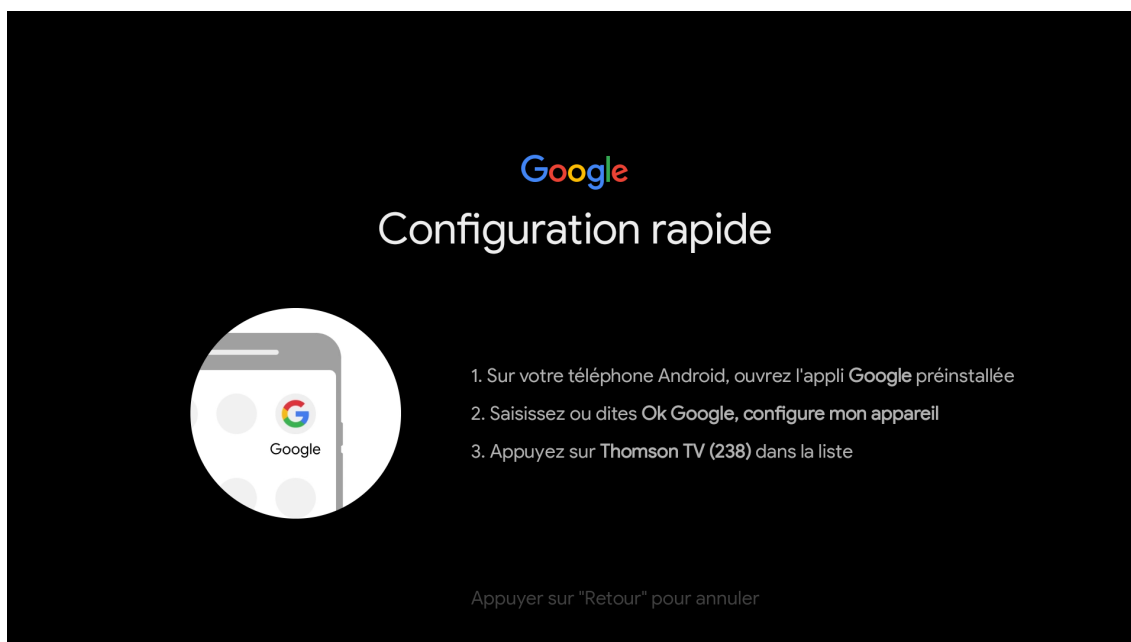

Appuyez sur les boutons Haut/Bas pour sélectionner le WiFi que vous souhaitez connecter, entrez le mot de passe de votre wifi et confirmez la connexion. Si vous sélectionnez Passer, vous pourrez définir votre réseau ultérieurement dans le menu des paramètres.

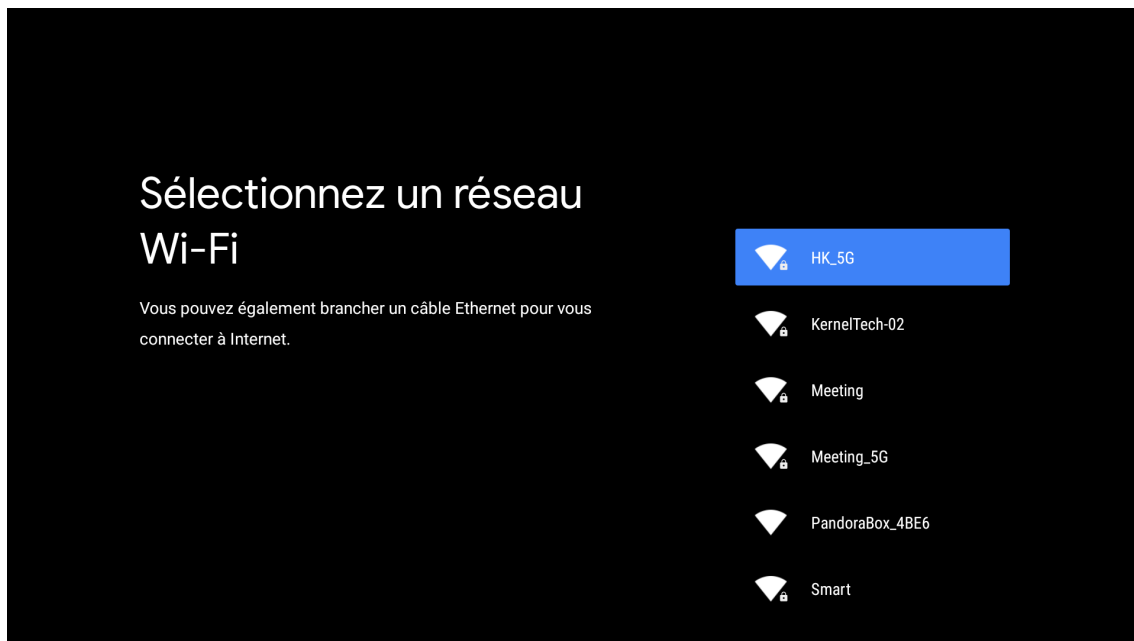

### 6.3. Connexion au compte Google

Connectez-vous pour recevoir de nouvelles applications, des recommandations, des films, et bien plus encore, de la part de Google.

Utilisez la télécommande pour saisir votre mot de passe et vous connecter à votre compte Google

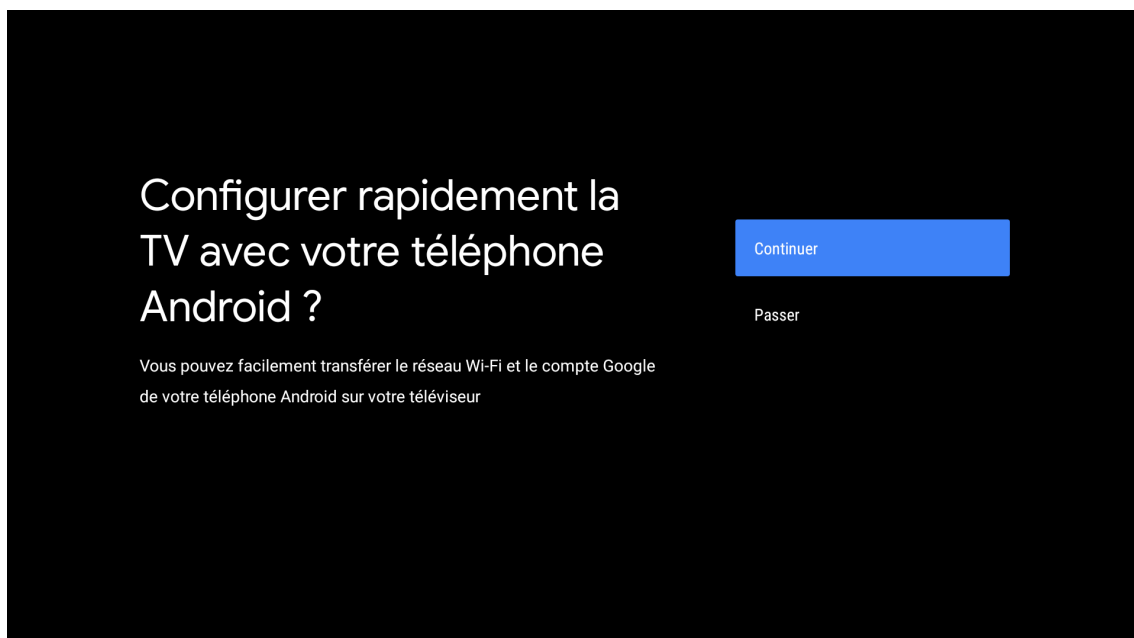



# Exploitez tout le potentiel de votre téléviseur

Connectez-vous pour accéder aux films, recommandations et nouvelles applications, ainsi qu'à l'Assistant et à d'autres services Google.

Connexion

Passer

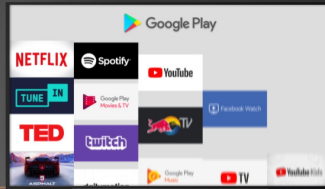

Découvrez de nouvelles applications pour les vidéos, la musique et les jeux sur Google Play

Vous devrez peut-être souscrire un abonnement pour bénéficier de certains services

Google

Connexion

Utiliser votre compte Google

Adresse e-mail ou numéro de téléphone

[Adresse e-mail oubliée ?](#)

[Créer un compte](#)

Suivant

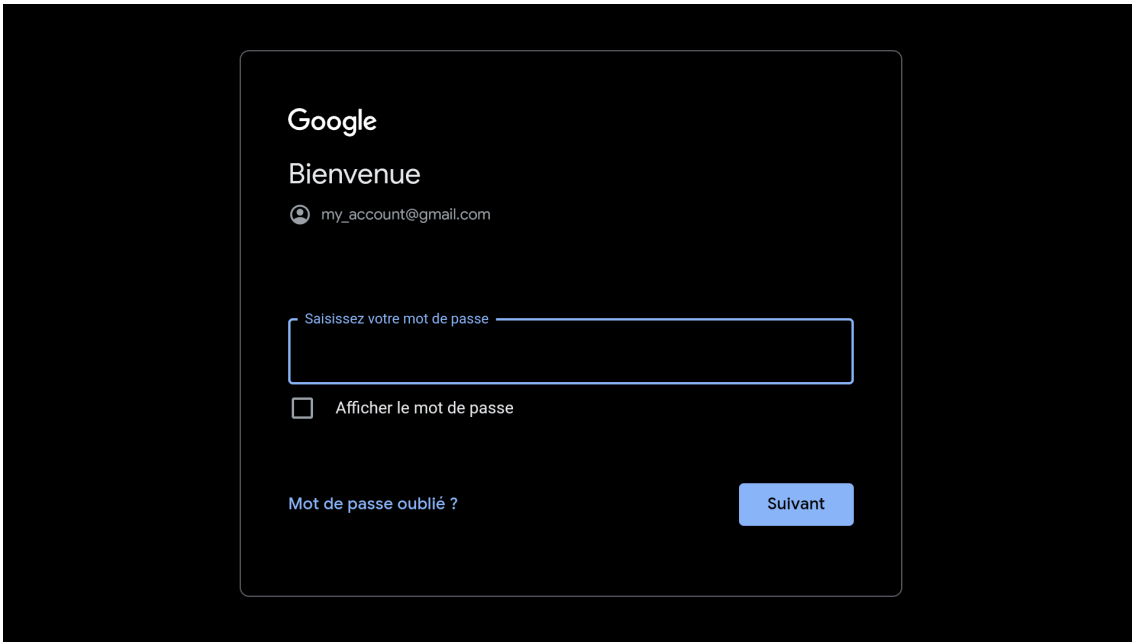

#### 6.4. Conditions d'utilisation

En acceptant les conditions d'utilisation de Google afin d'améliorer l'expérience du produit. Sélectionnez « Accepter » pour continuer avec cette condition.

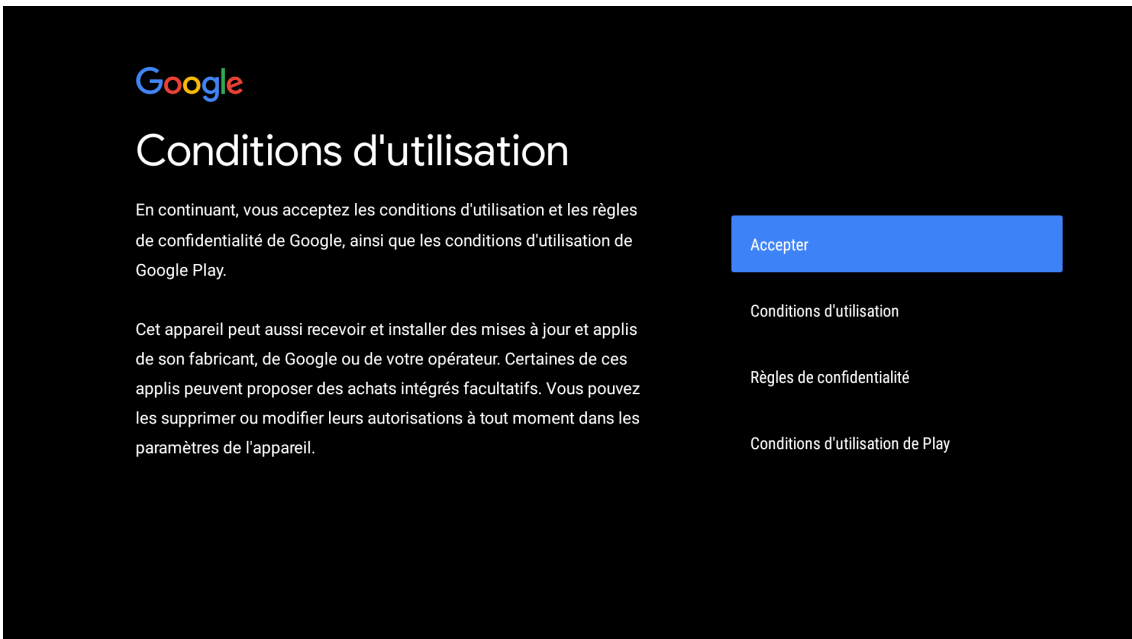

## Règles de confidentialité réseau

Le traitement des données personnelles dans la mesure strictement nécessaire et proportionnée aux fins d'assurer la sécurité du réseau et de l'information, c'est-à-dire la capacité d'un réseau ou d'un système d'information à résister, à un niveau de confiance donné, à des événements accidentels ou à des actions illégales ou malveillantes qui compromettent la disponibilité, l'authenticité, l'intégrité et la confidentialité des données à caractère personnel stockées ou transmises, ainsi que la sécurité des services associés offerts par, ou accessibles via, ces réseaux et systèmes, par les autorités publiques, par les équipes d'intervention d'urgence informatique (CERT), la sécurité informatique des équipes d'intervention en cas d'incident (CSIRT), par les fournisseurs

ACCEPTER

REFUSER

### 6.5. Services Google

Sélectionnez « Accepter » pour confirmer que vous souhaitez que votre emplacement soit identifié sur votre Android TV et que vous acceptez d'envoyer automatiquement des informations de diagnostic à Google afin d'améliorer votre expérience Google.



## Services Google

Sélectionnez un service pour savoir comment l'activer ou le désactiver ultérieurement. Les données sont utilisées conformément aux règles de confidentialité de Google.

Cliquez sur "Accepter" pour confirmer les paramètres choisis des services Google.

Accepter

#### Utiliser la position

Autorisez Google et les applis autorisées à utiliser la position estimée grâce au Wi-Fi. Google peut collecter des données de localisation et s'en servir anonymement pour améliorer la précision de la localisation et les services géolocalisés.



#### Aider à améliorer Android

Envoyez automatiquement des informations de diagnostic à Google



#### Recommandations et annonces

Votre activité dans les autres produits Google sert à améliorer vos recommandations et annonces

#### Services et confidentialité

L'Assistant Google envoie un code unique aux services avec lesquels vous communiquez



## 6.6. Exécuter les installations automatiques

Appliquez cette procédure pour sélectionner l'installation ou la désinstallation des applications recommandées et des applications Google. Sélectionnez « Continuer » pour passer à la page suivante.

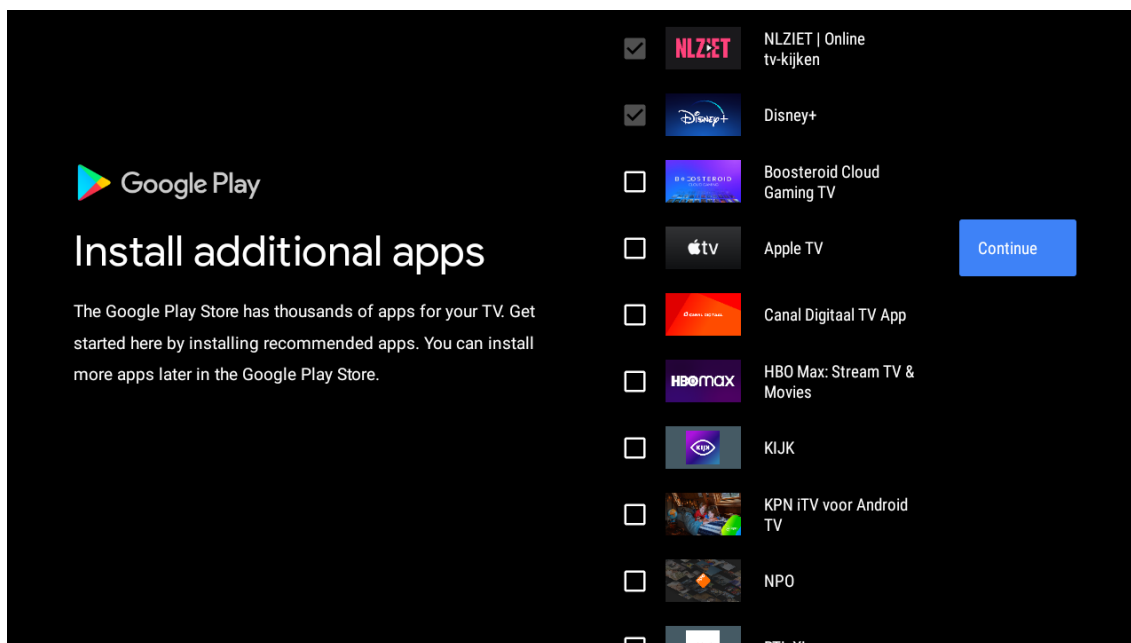

Les écrans d'information s'affichent. Vous pouvez faire défiler les paramètres en appuyant sur le bouton directionnel « DROITE » pour continuer.

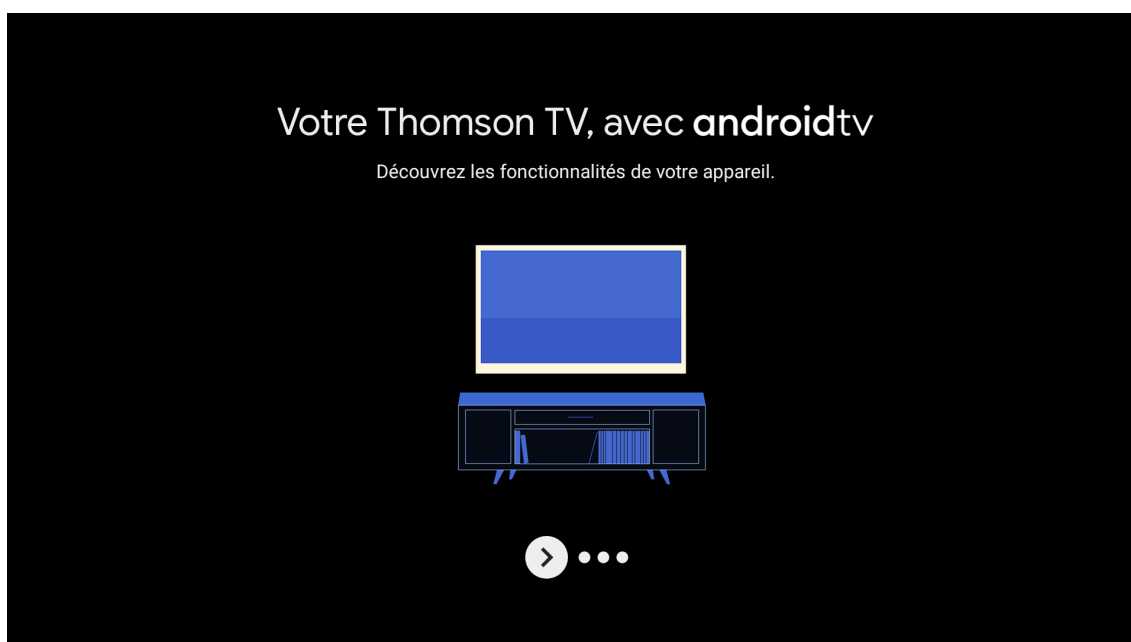

## Téléchargez des applications depuis Google Play

Vous êtes sûr de trouver l'application qui vous convient sur le Google Play Store. Regardez des séries TV, lisez en streaming des contenus sportifs en direct, jouez à des jeux, etc.



## Parlez à l'Assistant Google

Après la configuration, appuyez sur le bouton du micro de votre télécommande pour accéder en un éclair aux derniers blockbusters, connaître le score du match de votre équipe préférée ou contrôler votre téléviseur.



## Castez des contenus sur votre téléviseur

Chromecast Intégré vous permet de caster rapidement sur votre téléviseur des photos, des vidéos et de la musique depuis votre téléphone.



### 6.7. Appariement de la télécommande Bluetooth

- Appuyez simultanément sur les touches RETOUR et VOL de la télécommande pour accéder au mode d'appariement Bluetooth. Le voyant de la télécommande clignote au démarrage du mode d'appariement.
- Appuyez sur RETOUR pour sauter le mode d'appariement.

Presser **BACK** et **VOL-** Appuyez simultanément sur la touche, tout en pointant vers le bas du TV à une distance de 1 mètre au moins 3 secondes.

Veillez ignorer cette étape si votre télécommande n'a pas le bouton

Sauter

## 6.8. Sélectionner la région/le pays

Sélectionnez le pays dans lequel vous utilisez l'appareil à l'aide des boutons directionnels, puis appuyez sur OK pour confirmer.

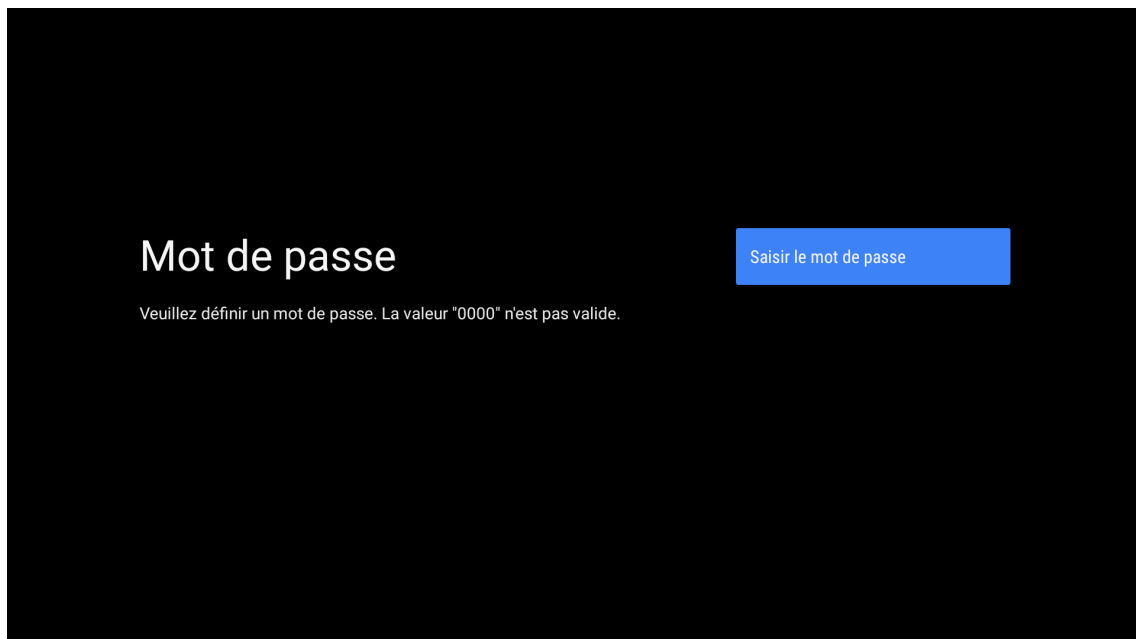
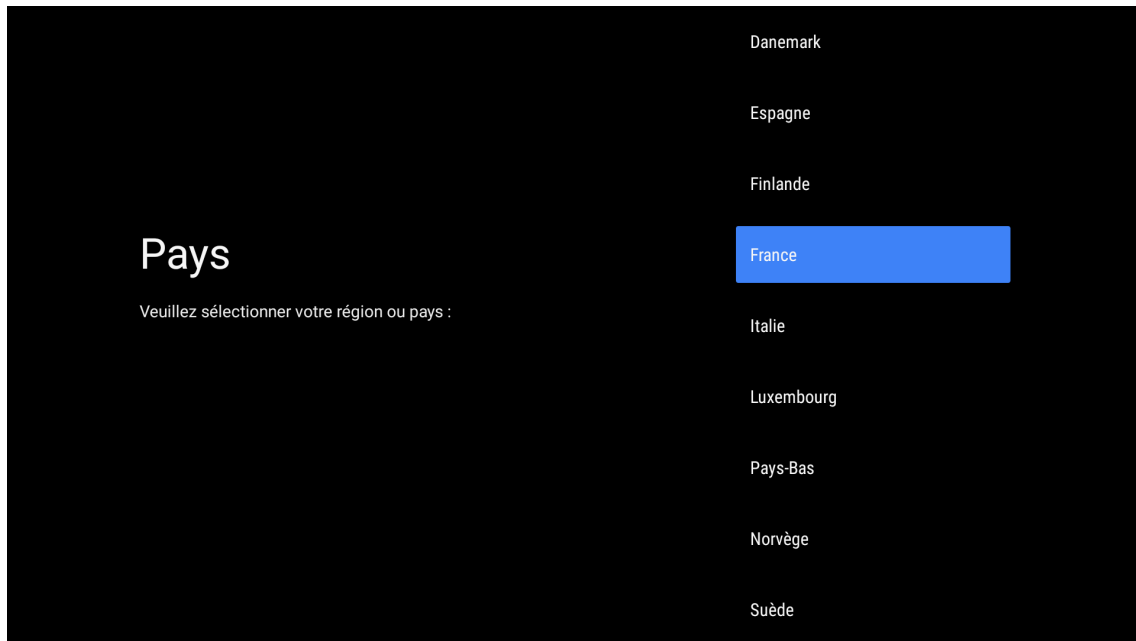

Saisir le mot de passe

Nouveau mot de passe

1	2	3	⌫
4	5	6	0
7	8	9	✓

Confirmer le mot de passe

Confirmer le mot de passe

1	2	3	⌫
4	5	6	0
7	8	9	✓

### 6.9. Sélectionnez le mode du téléviseur (Domicile/Détaillant)

Veillez à sélectionner « Domicile » dans cette étape si vous utilisez ce téléviseur à la maison. Veillez à confirmer la sélection de « Domicile ».

## Sélectionner le mode TV

Le mode "Maison" est optimisé pour une consommation d'énergie efficace à maison.

Le mode "Magasin" est optimisé pour les démonstrations en magasin avec des paramètres fixes.

Maison

Magasin

### 6.10. Chromecast Intégré

Sélectionnez Activer/Désactiver pour rendre Chromecast Intégré disponible.

## Chromecast built-in toujours disponible

Permettre la détection de cet appareil en tant qu'appareil Google Cast et autoriser l'Assistant Google et d'autres services à le réactiver pour répondre à des commandes Cast, même quand il est en veille et que l'écran est éteint.

Désactiver

Activer

## 6.11. Réglage de la chaîne TV

Sélectionnez Antenne/Câble/Satellite pour rechercher une chaîne TV.

Si vous sélectionnez « Passer », la recherche des chaînes peut être effectuée dans le menu.

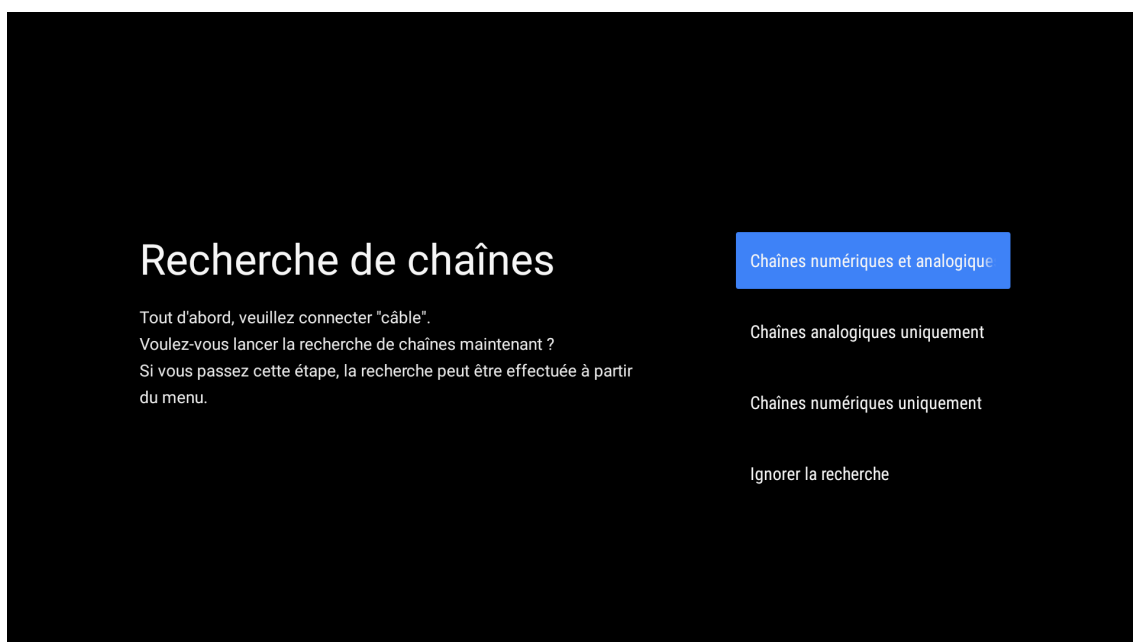
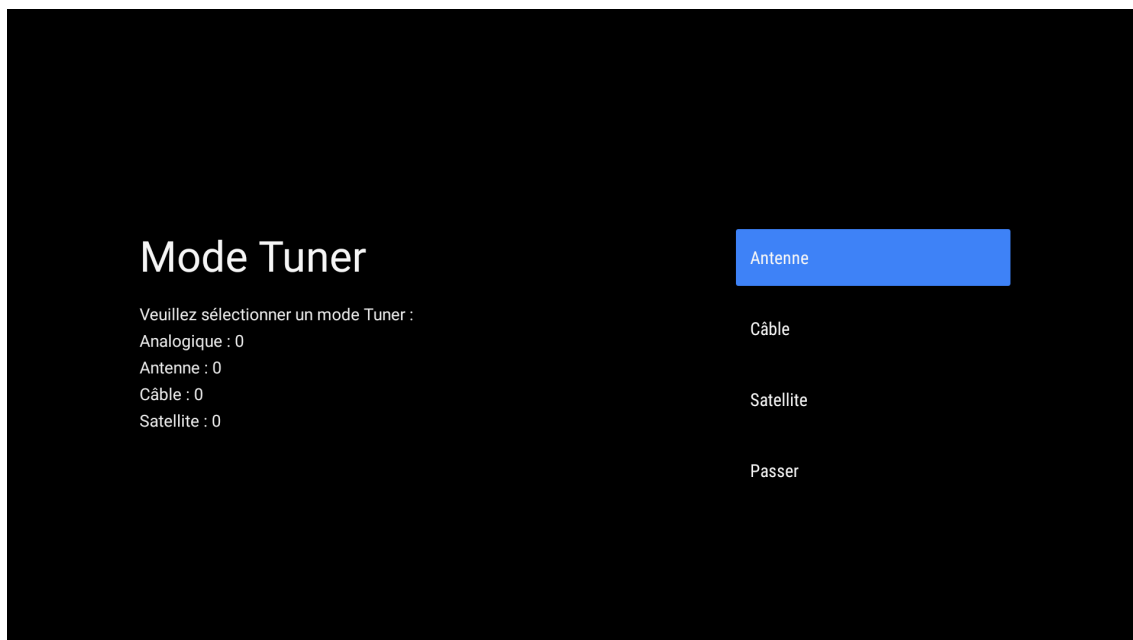

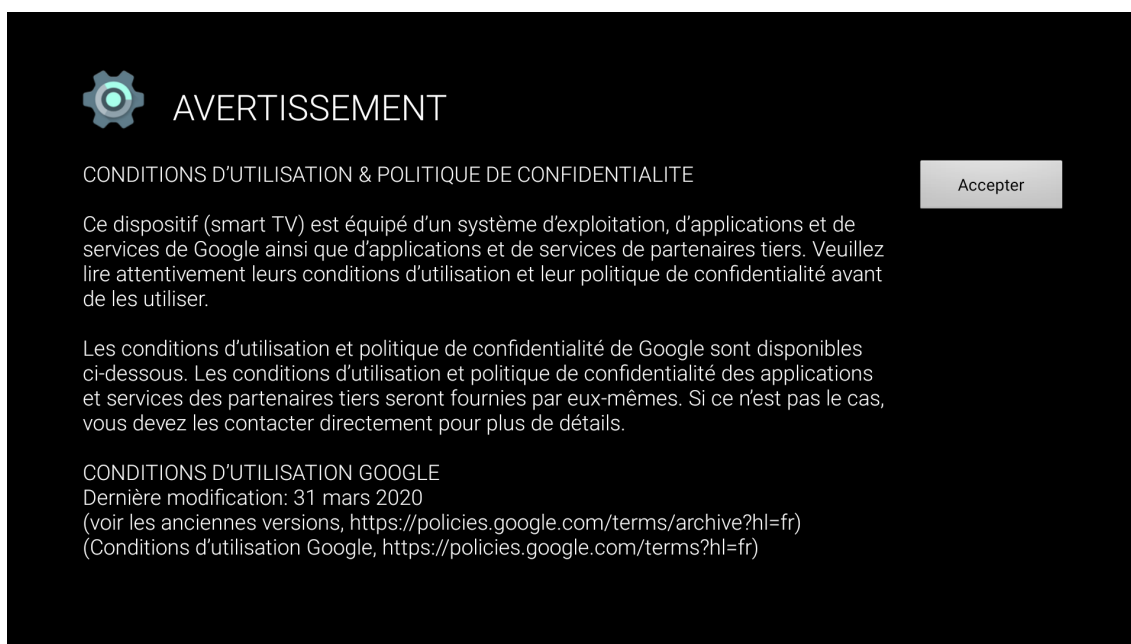
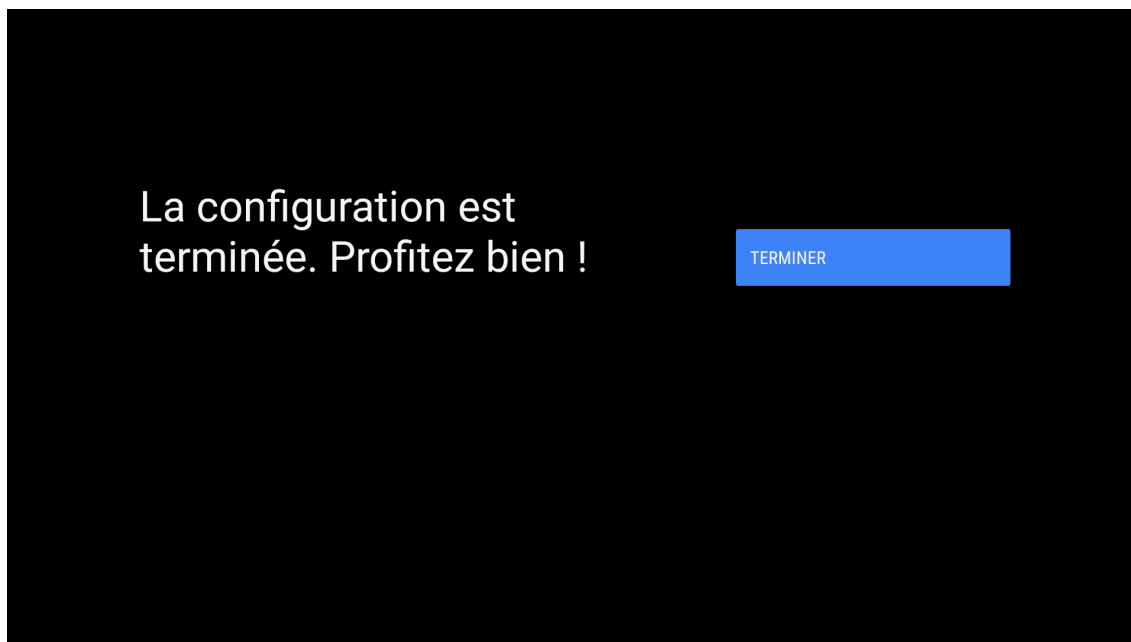

Remarque : Si vous ne souhaitez pas effectuer une recherche par le tuner, sélectionnez tout de même l'une des options disponibles. Vous pouvez passer la recherche à un stade ultérieur de l'assistant d'installation. Si vous passez cette étape, vous pourrez effectuer une recherche de chaînes par la suite, à l'aide des options du menu Chaînes.

L'étape suivante consiste à sélectionner le mode tuner. Sélectionnez votre préférence tuner afin d'installer les chaînes pour la fonction Live TV. Les options Antenne, Câble et Satellite sont disponibles. Mettez en surbrillance l'option qui correspond à votre environnement et appuyez sur OK ou sur le bouton directionnel droit pour continuer.

### Antenne

Si l'option Antenne est sélectionnée, le téléviseur recherche les diffusions terrestres numériques et analogiques. Dans l'écran suivant, sélectionnez l'option **Rechercher** et appuyez sur **OK** pour lancer la recherche ou sélectionnez **Passer la recherche** pour continuer sans effectuer de recherche.



## Câble

Si l'option Câble est sélectionnée, le téléviseur recherche les émissions numériques câblées et analogiques. Le cas échéant, les options disponibles pour l'opérateur seront répertoriées sur l'écran (Sélectionner l'opérateur. Dans le cas contraire, cette étape sera passée. Vous ne pouvez sélectionner qu'un seul opérateur dans la liste. Mettez en surbrillance l'opérateur souhaité et appuyez sur **OK** ou sur le bouton directionnel **Droite** pour continuer.

Dans l'écran suivant, sélectionnez l'option **Rechercher** pour lancer une recherche ou sélectionnez **Passer la recherche** pour continuer sans effectuer de recherche. Si l'option **Recherche** est sélectionnée, un écran de configuration s'affiche ensuite. Il faudra peut-être régler les options **Mode de recherche, Fréquence (kHz), Modulation, Symbol Rate (kSym/s), ID réseau**. Pour effectuer une recherche complète, réglez le **mode de recherche** sur **Complet/Avancé**, si disponible. En fonction de l'opérateur sélectionné et/ou du mode de recherche, certaines options ne seront peut-être pas disponibles. Une fois que vous avez terminé de régler les options disponibles, appuyez sur le bouton directionnel **Droite** pour continuer. Le téléviseur commence à rechercher les programmes disponibles.

## Satellite

Si l'option Satellite est sélectionnée, un écran **Type de satellite** s'affiche ensuite. Les options « **Satellite préféré** » et « **Satellite général** » seront disponibles. Effectuez une sélection et appuyez sur OK pour continuer.

Remarque : Les options « Satellite préféré » et « Satellite général » ne seront peut-être pas disponibles en fonction du pays sélectionné. Dans ce cas, l'écran Paramétrage de la configuration DVBS s'affiche une fois l'option Satellite sélectionnée comme mode tuner. Si l'option « Satellite préféré » est sélectionnée, l'écran suivant sera l'écran : « Sélectionner l'opérateur ». Vous ne pouvez sélectionner qu'un seul opérateur dans la liste. Mettez en surbrillance l'opérateur souhaité et appuyez sur OK ou sur le bouton directionnel Droite pour continuer. Certaines des options suivantes peuvent être prédéfinies en fonction de l'opérateur sélectionné à cette étape. Vérifiez les paramètres avant de poursuivre et ajustez-les si nécessaire.

Pour l'Autriche et l'Allemagne, la fonction **Charger la liste des chaînes** est disponible sous l'option de recherche **Satellite général**.

## Configuration DVB-S

L'écran de paramétrage de la configuration DVB-S s'affiche ensuite. Le premier type d'antenne doit être défini (cette option peut être appelée type de satellite en fonction du pays sélectionné). Les options Universel, Câble unique et Câble unique Jess sont disponibles. Réglez le type d'antenne sur Universel pour les systèmes satellites Direct et DiSEqC. Si vous avez choisi le type d'antenne Universel, appuyez sur le bouton directionnel Droite pour passer à l'étape suivante. Si le type d'antenne est défini sur Câble unique ou Câble unique Jess, l'écran Paramétrage de la configuration DVB-S propose trois options supplémentaires : Tuner, Fréquence de bande et Défini par l'utilisateur. L'option Défini par l'utilisateur sera disponible si la fréquence de bande est réglée sur Défini par l'utilisateur. Réglez ces options si elles sont disponibles et appuyez sur le bouton directionnel Droite pour continuer. En fonction des sélections que vous avez effectuées pour le pays et le type de satellite lors des étapes précédentes de la procédure de configuration initiale, l'écran Charger la liste des valeurs prédéfinies peut s'afficher ensuite. Mettez en surbrillance Charger la liste des valeurs prédéfinies et appuyez sur OK ou sur le bouton directionnel Droite pour procéder à l'installation de SatcoDX. Vous pouvez également ignorer cette étape en sélectionnant l'option Passer. Une fois que les paramètres de l'écran Paramétrage de la configuration DVB-S sont configurés en fonction de votre environnement et que les préférences d'installation de la liste des valeurs prédéfinies sont sélectionnées, l'étape suivante peut être l'écran Sélectionner le satellite. Il se peut que vous puissiez configurer différents satellites en fonction du type d'antenne et de l'opérateur sélectionnés dans les étapes précédentes. Mettez en surbrillance l'option satellite souhaitée et appuyez sur OK pour régler les paramètres (si vous disposez d'un système satellite Direct, l'option Définir DiSEqC doit être réglée sur DiSEqC A.). Le satellite de la première option satellite aura le statut Activé.

Cette option doit être préalablement activée afin de configurer d'autres paramètres satellite et d'activer la recherche. Appuyez sur le bouton Retour et sélectionnez le satellite suivant que vous souhaitez définir. Une fois que vous avez modifié la configuration, appuyez sur le bouton directionnel Droite pour continuer.

Si l'option Charger la liste des valeurs prédéfinies est sélectionnée à l'étape précédente, les étapes suivantes seront ignorées et l'installation de la liste des chaînes prédéfinies commencera. Si le satellite correct n'a pas été sélectionné pour l'installation de SatcoDX, un dialogue d'avertissement s'affiche à l'écran. La liste des satellites qui peuvent être sélectionnés s'affiche. Appuyez sur OK pour fermer la boîte de dialogue, puis définissez le satellite en conséquence.

L'écran de recherche des chaînes s'affiche ensuite. Sélectionnez Rechercher et appuyez sur OK ou sur le bouton directionnel Droite pour poursuivre les configurations de recherche. Sélectionnez Passer la recherche pour poursuivre sans effectuer la recherche et terminer la configuration initiale.

L'écran de configuration de la recherche DVBS s'affiche ensuite si l'option de recherche est sélectionnée. Les options suivantes sont alors disponibles. Mode de recherche et chaînes Vous pouvez choisir d'effectuer une recherche complète ou une recherche réseau. Réglez le mode de recherche en conséquence. Si vous devez effectuer une recherche réseau, veillez à affiner les paramètres Fréquence, Symbol Rate (kSym/s) et Polarisation sous l'option Transpondeur de l'écran Configuration du satellite. Il se peut que vous ne puissiez pas modifier le réglage du mode de recherche, en fonction des sélections précédentes. Si l'option Chaînes est définie sur Gratuit, les chaînes cryptées ne seront pas installées. D'autres options peuvent également être disponibles en fonction de l'opérateur sélectionné. Configurez ces paramètres selon vos préférences. Une fois que vous avez réglé les options disponibles, appuyez sur le bouton directionnel Droite pour lancer la recherche lorsque l'option Mode de recherche ou Chaînes est en surbrillance.

Pendant que la recherche s'effectue, vous pouvez appuyer sur le bouton Retour pour annuler la recherche. Les chaînes déjà trouvées sont enregistrées dans la liste des chaînes. Une fois la configuration initiale terminée, les résultats s'affichent. Appuyez sur OK pour terminer la configuration. L'écran d'accueil s'affiche. Vous pouvez sélectionner l'application Live TV et appuyer sur OK pour passer en mode Live TV et regarder les programmes.

## 7. Accueil

Afin de profiter des bénéfices de votre Android TV, votre téléviseur doit être connecté à Internet. Connectez le téléviseur à un réseau domestique avec une connexion haut débit. Vous pouvez configurer une connexion sans fil ou filaire avec votre modem/routeur. Reportez-vous aux sections Réseau et Internet et Connexion à Internet pour en savoir plus sur la façon de connecter votre téléviseur à Internet.

L'écran d'accueil est le centre de votre téléviseur. Appuyez sur le bouton Accueil pour afficher l'écran d'accueil. Depuis l'écran d'accueil, vous pouvez lancer n'importe quelle application, passer sur une chaîne TV, regarder un film ou basculer sur un appareil connecté. L'écran d'accueil peut contenir des éléments différents selon la configuration de votre téléviseur et la sélection de votre pays.

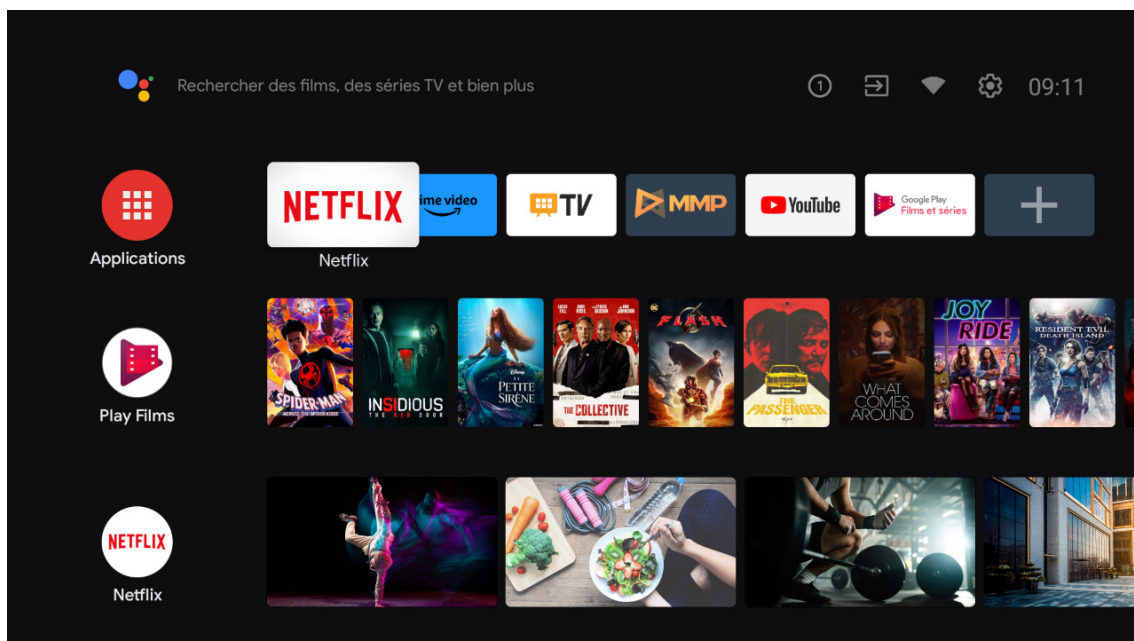

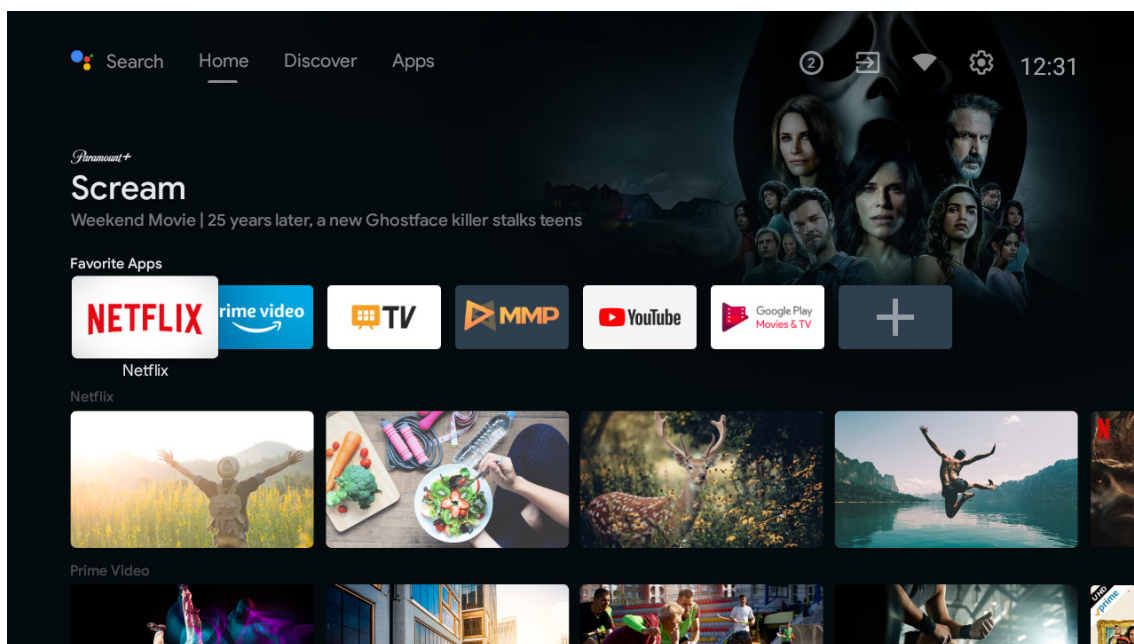

\*L'interface de l'écran d'accueil peut être différente de l'image ci-dessus dans certains pays, veuillez-vous reporter à votre produit pour plus de détails.

Les options disponibles sur l'écran d'accueil sont disposées en lignes. Pour naviguer dans les options de l'écran d'accueil, utilisez les touches directionnelles de la télécommande. Les lignes relatives à Applications, YouTube, Google Players & TV, Google Play Music et Google Play, ainsi que les lignes correspondant aux applications que vous avez installées peuvent être disponibles. Sélectionnez une ligne, puis amenez le curseur sur l'élément souhaité de la ligne. Appuyez sur le bouton OK pour effectuer une sélection ou pour accéder à un sous-menu.

Les outils de recherche se trouvent en haut à gauche de l'écran. Vous pouvez choisir de taper un mot pour lancer une recherche via le clavier virtuel ou utiliser l'option de recherche vocale si votre télécommande est équipée d'un microphone intégré. Amenez le curseur sur l'option souhaitée et appuyez sur OK pour continuer.

En haut à droite de l'écran, les rubriques Notifications, Entrées, Réseau et Internet (qui seront nommées Connecté ou Non Connecté en fonction du statut actuel de la connexion) et Paramètres s'affichent, ainsi que l'heure actuelle.

La première ligne sera la ligne Applications. Les applications Live TV et Multimédia Player seront disponibles avec d'autres applications. Mettez en surbrillance Live TV et appuyez sur OK pour passer en mode Live TV. Si la source était précédemment définie sur une option autre que TV, appuyez sur le bouton Source et sélectionnez TV pour regarder les chaînes Live TV.

## 8. Paramètres

### Préférences de l'appareil

1. Appuyez sur les boutons directionnels pour sélectionner notamment les options À propos de, Date et heure, Timer, Langue, Entrées, Image, Son, Assistant Google, Réinitialisation.
2. Appuyez sur OK pour passer à la sous-option correspondante.

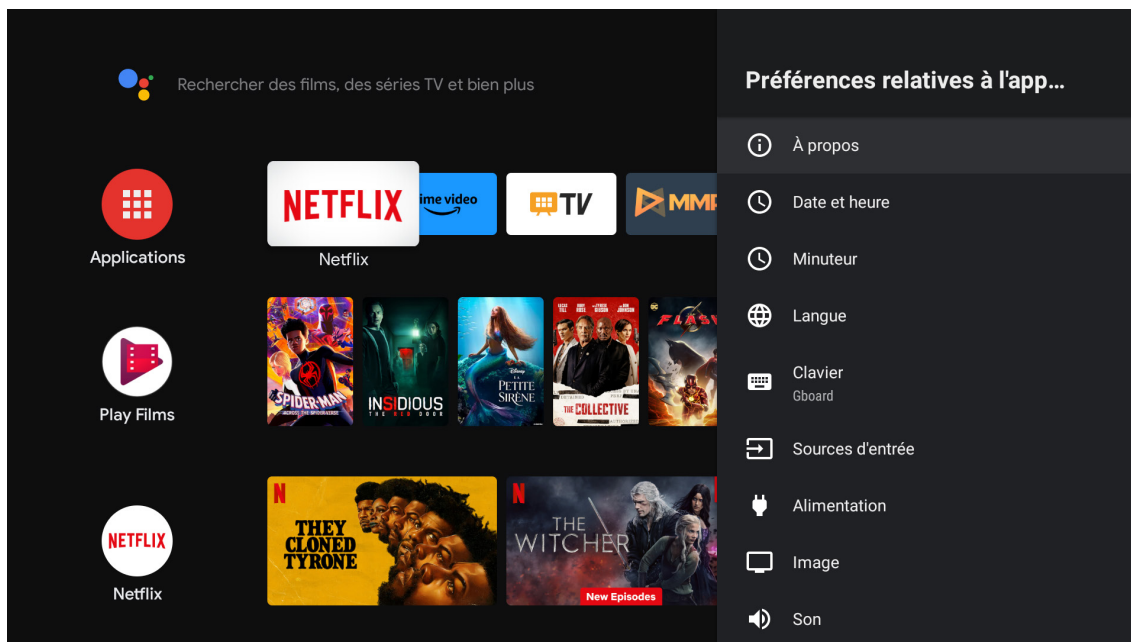

### À propos de

1. Appuyez sur les boutons directionnels pour vérifier les informations supplémentaires, telles que la mise à jour du système, le nom de l'appareil, le redémarrage, le statut, et plus encore.
2. Appuyez sur le bouton Retour pour revenir au menu précédent  
Appuyez sur le bouton Retour pour quitter le menu.

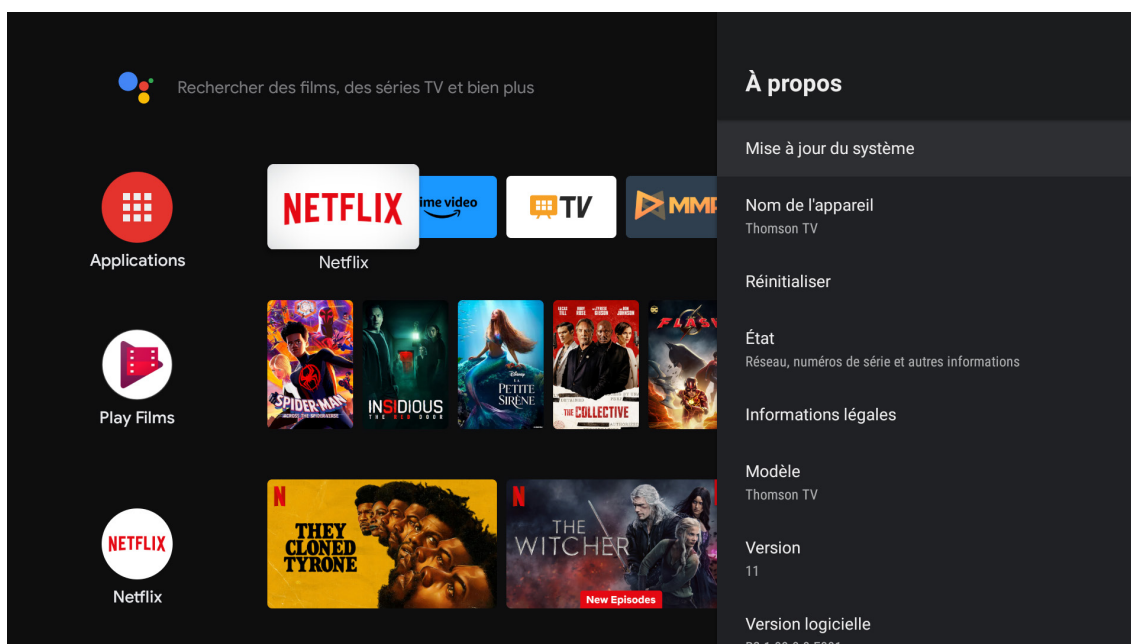

Les images ci-dessus sont données à titre indicatif, veuillez-vous reporter au produit pour plus de détails.

## Réinitialisation Constructeur

Si vous sélectionnez la réinitialisation constructeur, toutes les données du stockage interne de votre appareil seront effacées, y compris votre compte Google, les données et paramètres du système et des applications, ainsi que les applications téléchargées.



## 9. Paramètres de la source TV

Pour entrer la source TV dans la page d'accueil :

Appuyez sur la touche source ou sélectionnez « Live TV » sur la page d'accueil.

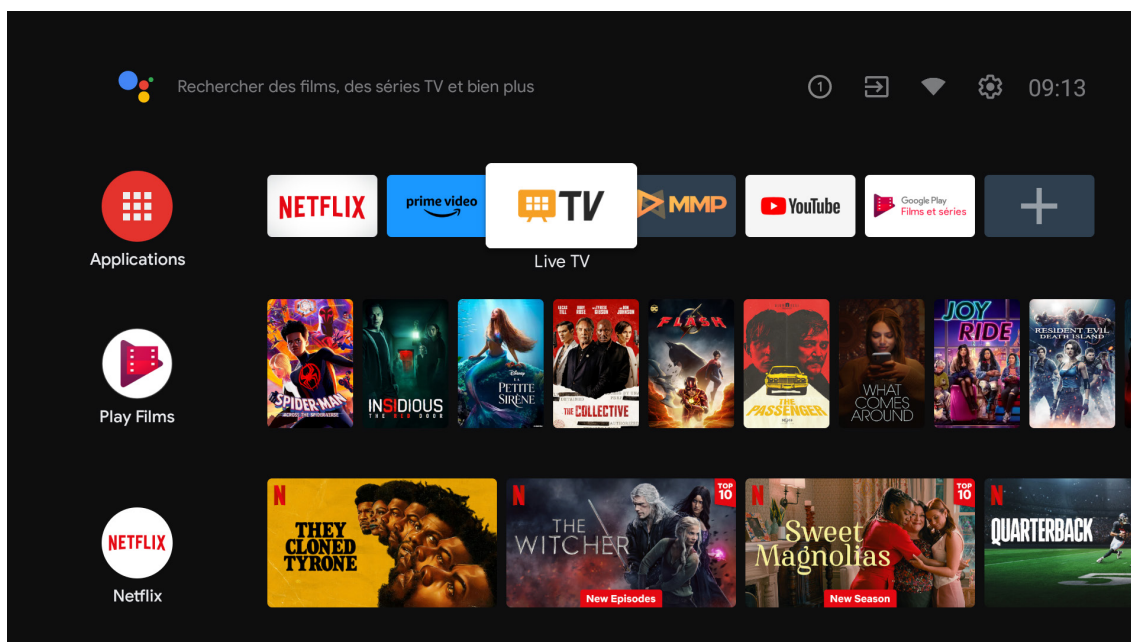

Appuyez sur la touche OK, et sélectionnez « Chaînes », puis « Nouvelles chaînes disponibles ».

## 10. Gestion des chaînes

Pour modifier la liste des chaînes, il faut d'abord s'assurer que la fonction LCN est désactivée dans le menu de configuration des chaînes. Cette opération peut être effectuée dans le menu "Canal".

1. Ouvrez l'application "LiveTV".
2. Appuyez sur le bouton rond de votre télécommande, puis sur le bouton avec un POINT ROUGE (gestion des chaînes).

Suivez les étapes suivantes pour modifier les chaînes individuellement :

### Saut de chaîne:

1. Ouvrez l'application "LiveTV".
2. Appuyez sur le bouton rond de votre télécommande, puis sur le bouton avec un POINT ROUGE (gestion des chaînes).
3. Sélectionnez l'option "Saut de chaîne".
4. Sélectionnez les chaînes que vous souhaitez sauter.

### Changement de chaîne:

1. Ouvrez l'application "LiveTV".
2. Appuyez sur le bouton rond de votre télécommande, puis sur le bouton avec un POINT ROUGE (gestion des chaînes).
3. Sélectionnez l'option "Échange de chaînes".
4. Sélectionnez le canal que vous souhaitez permuter (par exemple, le canal 1).
5. Déplacez la sélection sur le numéro où vous souhaitez que le canal soit permuté (par exemple, canal 16).
6. Confirmez avec la touche ronde.

### Déplacement d'un canal:

1. Ouvrez l'application "LiveTV".
2. Appuyez sur le bouton rond de votre télécommande puis sur le bouton avec un POINT ROUGE (gestion des chaînes).
3. Sélectionnez l'option "Channel Move"
4. Pour modifier la position de la chaîne, sélectionnez la chaîne que vous souhaitez DÉPLACER (par exemple, la chaîne 1).
5. Déplacez la sélection sur le numéro vers lequel vous souhaitez déplacer la chaîne (par exemple, la chaîne 5).
6. Après avoir sélectionné la position, appuyez sur la touche avec un POINT BLEU de votre télécommande - un message d'avertissement s'affiche.
7. Sélectionnez "YES" et appuyez sur la touche "OK" de votre télécommande. La chaîne sera déplacée vers la position souhaitée.

### ÉDITER une chaîne:

1. Ouvrez l'application "LiveTV".
2. Appuyez sur le bouton rond de votre télécommande, puis sur le bouton avec un POINT ROUGE (gestion des chaînes).
3. Sélectionnez l'option "Channel EDIT"
4. Sélectionnez la chaîne que vous souhaitez EDITER (par exemple, la chaîne 1).
5. Vous avez maintenant la possibilité de modifier le numéro et le nom du canal.

### Suppression d'un canal:

1. Ouvrez l'application "LiveTV".
2. Appuyez sur le bouton rond de votre télécommande puis sur le bouton avec un POINT ROUGE (gestion des chaînes).
3. Sélectionnez l'option "Suppression de chaînes".
4. Sélectionnez la chaîne que vous souhaitez supprimer (par exemple, la chaîne 5).
5. Après avoir sélectionné la chaîne, appuyez sur la touche avec un POINT BLEU de votre télécommande - un message d'avertissement s'affiche.
6. Sélectionnez OUI et appuyez sur la touche OK de votre télécommande. La chaîne sera supprimée de la liste.

## 11. Google Play

Pour accéder à Google Play et télécharger des applications, vous devez vous connecter avec un compte Google.

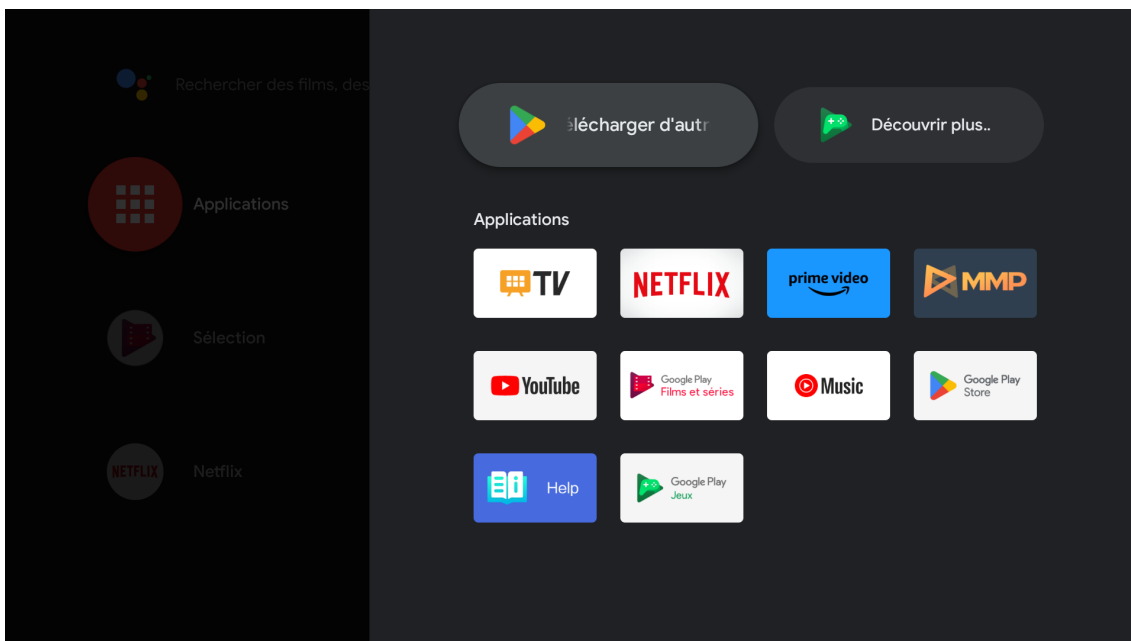

Lorsque vous ouvrez Google Play, vous êtes invité à vous connecter ou à créer un nouveau compte.

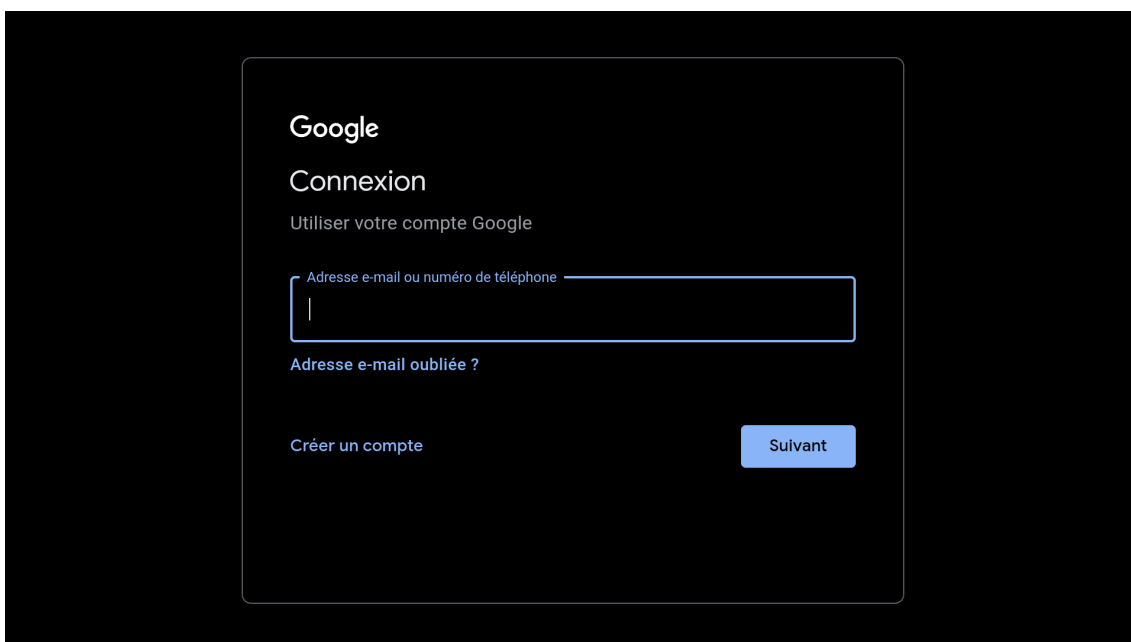

Une fois que vous vous êtes connecté, la page ci-dessous s'affiche. Faites défiler la liste des applications disponibles au téléchargement ou appuyez sur le bouton Assistant Google de votre télécommande pour parler à Google.

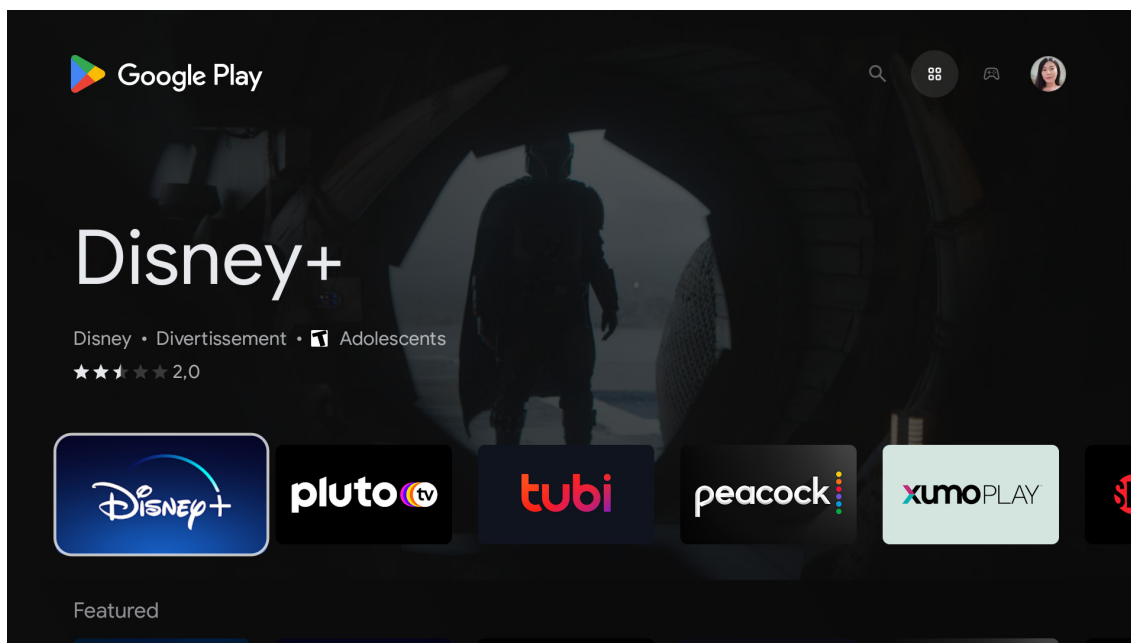

## 12. Dépannage

Pas de courant	Vérifiez si le cordon d'alimentation du téléviseur est branché ou non. S'il n'y a toujours pas de courant, débranchez la prise, attendez 60 secondes et reconnectez l'alimentation.
Mauvaise réception du signal	Des images doubles ou fantômes peuvent apparaître sur votre téléviseur si des hauts bâtiments ou des montagnes se trouvent à proximité de l'endroit où vous vous trouvez. Vous pouvez ajuster l'image par une opération manuelle : consultez les instructions de réglage du signal, ou ajustez la direction de l'antenne externe. Si vous utilisez une antenne intérieure, la réception du signal peut être plus difficile dans certaines circonstances. Ajustez la direction de l'antenne pour une réception optimale. Si cette opération n'améliore pas la réception, vous devrez peut-être utiliser une antenne externe.
Pas d'image	Vérifiez que l'antenne est correctement connectée à l'arrière. Regardez d'autres chaînes pour voir si le problème persiste. Si vous avez un téléviseur Smart TV vérifiez que la connexion au réseau internet fonctionne.
La vidéo apparaît sans son	Essayez d'augmenter le volume. Vérifiez si le son du téléviseur est ou pas en mode muet.
L'audio est audible, mais la vidéo n'apparaît pas ou est décolorée	Essayez d'ajuster le contraste et la luminosité dans les menus appropriés
Le bruit statique affecte la qualité vidéo et audio	Vérifiez que l'antenne est correctement connectée à l'arrière.
Interférences à l'écran	Les appareils électriques tels que les sèche-cheveux, les aspirateurs, etc. peuvent interférer avec votre téléviseur. Éteignez ces appareils.
La télécommande ne fonctionne pas	Veillez à retirer le sac en plastique fourni avec la télécommande. Essayez de vous rapprocher du téléviseur pour utiliser la télécommande. Assurez-vous que les piles sont correctement placées, ou essayez d'utiliser des piles neuves avec la télécommande. Le téléviseur passe en mode veille s'il ne reçoit pas de réponse dans les minutes qui suivent. Si cela ne fonctionne toujours pas veuillez appairer votre télécommande avec votre téléviseur.
Apparition de lignes lorsqu'un appareil est connecté au port RCA	Vérifier la qualité de votre câble, il est préférable d'utiliser un câble de bonne qualité.
Les problèmes ne sont pas résolus	Débranchez le câble d'alimentation et attendez 30 secondes, puis rebranchez-le à la prise. Si les problèmes persistent, n'essayez pas de réparer le téléviseur vous-même. Veuillez contacter le centre de service Pour la France le numéro est le suivant 02 02 38 14 30 86 et notre site internet est : <a href="https://tv.mythomson.com/fr/Assistance/">https://tv.mythomson.com/fr/Assistance/</a>



## 13. Spécifications techniques

	24HA2S13	24HA2S13C/ 24HA2S13CW	32HA2S13/ 32HA2S13W/ 32HA2S13C	32FA2S13	40FA2S13/ 40FA2S13W	43FA2S13
Tension de fonctionnement	100-240 V, 50-60 Hz	100-240 V, 50-60 Hz	100-240 V, 50-60 Hz	100-240 V, 50-60 Hz	100-240 V, 50-60 Hz	100-240 V, 50-60 Hz
Adaptateur secteur Spécifications (sortie)		12 V $\overline{m}$ 3 A, 36 W	12 V $\overline{m}$ 3 A, 36 W			
Audio (DTS HD)	non	non	non	non	non	non
Puissance de sortie audio	2 x 3	2 x 3	2 x 8	2 x 8	2 x 8	2 x 8
Consommation d'énergie (W)	36	36	56	56	90	90
Consommation d'énergie en réseau en veille (W)	< 0,5	< 0,5	< 0,5	< 0,5	< 0,5	< 0,5
Poids (kg)	2.25	2.25	3.35	3.35	5.35	6
Dimensions du téléviseur P x l x H (avec pied) (mm)	535x151x353	535x151x353	719x151x456	719x151x456	892x172x559	955x172x590
Dimensions du téléviseur P x l x H (sans pied) (mm)	535x75x318	535x75x318	719x82x423	719x82x423	892x84x509	955x85x555
Écran	24"/60 cm	24"/60 cm	32"/80 cm	32"/80 cm	40"/101 cm	43"/109 cm

	43UA5S13	50UA5S13	55UA5S13	65UA5S13	75UA5S13
Tension de fonctionnement	100-240 V, 50-60 Hz	100-240 V, 50-60 Hz	100-240 V, 50-60 Hz	100-240 V, 50-60 Hz	100-240 V, 50-60 Hz
Adaptateur secteur Spécifications (sortie)					
Audio (DTS HD)	non	non	non	non	non
Puissance de sortie audio	2 x 8	2 x 10	2 x 10	2 x 12	2 x 12
Consommation d'énergie (W)	90	100	110	160	220
Consommation d'énergie en réseau en veille (W)	< 0,5	< 0,5	< 0,5	< 0,5	< 0,5
Poids (kg)	6.3	8.5	11.5	16.7	24
Dimensions du téléviseur P x l x H (avec pied) (mm)	957x172x592	1111x260x692	1229x260x747	1446x293x867	1667x300x1023
Dimensions du téléviseur P x l x H (sans pied) (mm)	957x85x556	1111x75x643	1229x77x710	1446x78x831	1667x85x955
Écran	43"/109 cm	50"/126 cm	55"/139 cm	65"/164 cm	75"/189 cm

	43QA2S13	50QA2S13	55QA2S13	65QA2S13	75QA2S13
Tension de fonctionnement	100-240 V, 50-60 Hz	100-240 V, 50-60 Hz	100-240 V, 50-60 Hz	100-240 V, 50-60 Hz	100-240 V, 50-60 Hz
Adaptateur secteur Spécifications (sortie)					
Audio (DTS HD)	non	non	non	non	non
Puissance de sortie audio	2 x 8	2 x 10	2 x 10	2 x 10	2 x 10
Consommation d'énergie (W)	90	100	110	160	220
Consommation d'énergie en réseau en veille (W)	< 0,5	< 0,5	< 0,5	< 0,5	< 0,5
Poids (kg)	6.3	8.5	11.5	16.7	24
Dimensions du téléviseur P x l x H (avec pied) (mm)	957x172x592	1111x260x692	1229x260x747	1446x293x867	1667x300x1023
Dimensions du téléviseur P x l x H (sans pied) (mm)	957x85x556	1111x75x643	1229x77x710	1446x78x831	1667x85x955
Écran	43"/109 cm	50"/126 cm	55"/139 cm	65"/164 cm	75"/189 cm

### 13.1. Restrictions nationales

Ce produit est destiné à une utilisation en intérieur uniquement dans les États membres de l'UE et les États de l'AELE.

**AT BE BG CH CY CZ DE DK EE ES FI FR GR HR HU IE IS  
IT LI LT LU LV MT NL NO PL PT RO SI SK SE TR UK (NI)**

### 13.2. Licences

Sous réserve de modifications. En raison de la recherche et du développement continus, les spécifications techniques, le design et l'apparence des produits peuvent changer.

Google, Google Play, Android TV, Chromecast Intégré et d'autres marques sont des marques commerciales de Google LLC. L'Assistant Google n'est pas disponible dans certaines langues et certains pays. La disponibilité des services varie selon le pays et la langue. Netflix est une marque déposée de Netflix, Inc. Un abonnement au service de streaming Netflix est obligatoire. 4K Ultra HD availability subject to your subscription plan, Internet service, device capabilities, and content availability. [www.netflix.com/TermsOfUse](http://www.netflix.com/TermsOfUse) (La disponibilité de la 4K Ultra HD dépend de votre forfait Netflix, de votre connexion Internet, des capacités de l'appareil et de la disponibilité du contenu. [www.netflix.com/TermsOfUse](http://www.netflix.com/TermsOfUse)). Apple TV est une marque commerciale d'Apple Inc. déposée aux États-Unis et dans d'autres pays et régions.

Wi-Fi est une marque déposée de Wi-Fi Alliance®. Les termes HDMI, HDMI High-Definition Multimedia Interface et le logo HDMI sont des marques commerciales ou des marques commerciales déposées de HDMI Licensing Administrator, Inc. aux États-Unis et dans d'autres pays.

Dolby, Dolby Vision, Dolby Atmos, Dolby Audio, et le symbole double-D sont des marques commerciales de Dolby Laboratories Licensing Corporation. Fabriqué sous licence par Dolby Laboratories. Travaux confidentiels non publiés. Copyright © 1992–2022 Dolby Laboratories. Tous droits réservés.

Tous les noms de produits sont des marques commerciales ou des marques commerciales déposées de leurs propriétaires respectifs.

© THOMSON et le logo THOMSON sont des marques commerciales utilisées sous licence par StreamView GmbH, Franz-Josefs-Kai 1, 1010 Vienne, Autriche - plus d'informations à l'adresse suivante [www.thomson-brand.com](http://www.thomson-brand.com).