

THOMSON

easy**tv**

DŮLEŽITÉ UPOZORNĚNÍ

Před instalací a používáním televizoru si pečlivě přečtěte tento návod.

Mějte tento návod po ruce pro budoucí použití.

Obsah

1.	Bezpečnostní pokyny	3	11.4.	Jazyk titulků	31
1.1.	Značení na výrobku	4	11.5.	Sluchově postižení	32
1.2.	Zjednodušené EU prohlášení o shodě	4	11.6.	Funkce nahrávání PVR	32
1.3.	Ochrana osobních údajů	4	11.7.	Poměr stran	33
2.	Úvod a montáž nožiček	5	11.8.	Modrá obrazovka	33
2.1.	Vybalení a montáž	5	11.9.	První instalace	33
2.2.	Upozornění pro montáž na zeď	6	11.10.	Tovární resetování	33
3.	Tlačítka a připojení televizoru	7	11.11.	Aktualizace softwaru (USB)	34
3.1.	Tlačítka televizoru	7	11.12.	Prostředí - Domácí režim/režim obchodu	34
3.2.	Připojení	8	11.13.	HDMI CEC (je třeba podporovat funkci HDMI CEC/ARC)	34
3.3.	Dálkový ovladač	9	12.	Ovládání médií	35
4.	Montáž televizoru	10	12.1.	Nabídka Fotografie	35
4.1.	Umístění televizoru	10	12.2.	Nabídka Hudba	36
4.2.	Počáteční nastavení	10	12.3.	Nabídka Film	37
4.3.	Nastavení ladění DTV	11	12.4.	Nabídka Text	38
4.4.	Automatické ladění (analogové + digitální televizní vysílání)	12	13.	Řešení potíží	39
5.	Používání hlavní nabídky	13	14.	Technické údaje	40
5.1.	Nabídka Kanál	13	15.	Omezení pro jednotlivé země	40
5.2.	Ruční ladění ATV	13	16.	Licence	40
5.3.	Ruční ladění DTV	14			
5.4.	Úprava programů	15			
5.5.	Seznam plánů	16			
5.6.	Informace o signálu	17			
5.7.	Automatické ladění – satelit (DVB-S)	18			
5.8.	Nastavení satelitní antény	19			
6.	Nabídka Obraz	19			
6.1.	Režim obrazu	20			
6.2.	Redukce šumu	21			
7.	Nabídka Zvuk	21			
7.1.	Režim zvuku	22			
8.	Nabídka Čas	23			
8.1.	Časovač spánku	24			
8.2.	Automatický pohotovostní režim	24			
8.3.	Časovač OSD	25			
9.	Uzamknout nabídku	25			
9.1.	Zámek systému	25			
9.2.	Nastavení hesla	26			
9.3.	Zámek kanálu	26			
9.4.	Rodičovská kontrola	27			
10.	Hotelový režim	28			
11.	Nabídka Nastavení	29			
11.1.	Jazyk OSD (nabídky)	30			
11.2.	Jazyk TT (teletextu)	30			
11.3.	Jazyky zvuku	31			



mythomson.com



tv.mythomson.com/
en/Support/FAQs/



tv.mythomson.com/
Support/Product-Registration/

1. Bezpečnostní pokyny

NEBEZPEČÍ ÚRAZU ELEKTRICKÝM PROUDEM!

Při provozu tohoto výrobku se používá vysoké napětí. Ke snížení rizika úrazu elektrickým proudem nesnímejte kryt skříně a údržbu svěřte kvalifikovanému servisnímu pracovníkovi.



Při extrémních povětrnostních podmínkách (bouřky, blesky) a dlouhé nečinnosti (odjezd na dovolenou) odpojte televizor od elektrické sítě.

Síťová zástrčka se používá k odpojení televizoru od elektrické sítě, a proto musí zůstat snadno přístupná. Pokud televizor není odpojen od elektrické sítě, bude zařízení přesto neustále odebírat elektrickou energii, i když bude v pohotovostním režimu nebo vypnuté.

Poznámka: Při ovládání příslušných funkcí postupujte podle pokynů na obrazovce.

Důležité upozornění: Než začnete televizor montovat a používat, přečtěte si všechny následující pokyny.

VAROVÁNÍ

Toto zařízení je určeno k používání osobami (včetně dětí), které jsou toho schopny / mají zkušenosti s obsluhou takového zařízení bez dozoru, pokud jim osoba odpovědná za jejich bezpečnost neposkytla dohled nebo pokyny týkající se používání zařízení.

- Tento televizor používejte v nadmořské výšce do 2 000 metrů nad mořem, na suchých místech a v oblastech s mírným nebo tropickým podnebím.
- Televizor je určen pro domácnosti a podobné všeobecné použití, ale lze jej používat i na veřejných místech.
- K zajištění ventilace ponechte kolem televizoru alespoň 10 cm volného prostoru.
- Ventilace by neměla být znemožněna zakrytím nebo zablokováním ventilačních otvorů předměty, jako jsou noviny, ubrusy, záclony apod.
- Zástrčka napájecího kabelu by měla být snadno přístupná. Na napájecí kabel nepokládejte televizor, nábytek apod. Poškozený napájecí kabel/zástrčka může způsobit požár nebo úraz elektrickým proudem. S napájecím kabelem manipulujte za zástrčku, neodpojujte televizor taháním za napájecí kabel. Nikdy se nedotýkejte napájecího kabelu/zástrčky mokřými rukama, protože by mohlo dojít ke zkratu nebo úrazu elektrickým proudem. Na napájecím kabelu nikdy nedělejte uzel ani jej nesvazujte s jinými kabely. Je-li kabel poškozen, je nutné jej vyměnit, což by měl provádět pouze kvalifikovaný personál.
- Nevystavujte televizor kapající ani stříkající tekutině a nepokládejte na televizor nebo nad něj předměty naplněné tekutinou, jako jsou vázy, šálky apod. (např. na police nad zařízením).
- Nevystavujte televizor přímému slunečnímu záření a neumísťujte na horní část televizoru ani do jeho blízkosti otevřený oheň, například zapálené svíčky.
- Do blízkosti televizoru neumísťujte žádné zdroje tepla, jako jsou elektrická topidla, radiátory apod.
- Nepokládejte televizor na podlahu ani nakloněné plochy.
- Uchovávejte plastové sáčky mimo dosah kojenců, dětí a domácích zvířat, abyste zabránili nebezpečí udušení.
- Opatrně připevněte nožičky/stojan k televizoru. Pokud jsou nožičky/stojan opatřeny šrouby, pevně je utáhněte, abyste zabránili převrácení televizoru. Šrouby příliš neutahujte.
- Nelikvidujte baterie v ohni ani s jinými nebezpečnými či hořlavými materiály.
- Nemontujte zařízení v blízkosti zdrojů tepla, jako jsou radiátory, topná tělesa, kamna nebo jiné přístroje (včetně zesilovačů), které produkují teplo.
- Neporušujte bezpečnostní pojistku polarizované nebo uzemněné zástrčky. Polarizovaná zástrčka má dvě čepele, přičemž jedna je širší než druhá. Zemnicí typ zástrčky má dvě čepele a třetí zemnicí kolík. Široká čepel nebo třetí kolík slouží pro vaši bezpečnost. Pokud dodaná zástrčka nepasuje do vaší zásuvky, obraťte se na elektrikáře, aby vám zastaralou zásuvku vyměnil.
- Chraňte napájecí kabel před přišlápnutím nebo přiskřípnutím, zejména u zástrček, zásuvek a v místě, kde vystupuje ze zařízení.
- Používejte pouze doplňky/příslušenství určené výrobcem.
- Během bouřek nebo před dlouhodobým nepoužíváním odpojte zařízení od sítě.
- Nevystavujte toto zařízení dešti ani vlhkosti, abyste snížili riziko požáru nebo úrazu elektrickým proudem.
- Síťová zástrčka se používá jako odpojovací zařízení, a musí proto zůstat snadno ovladatelná.
- Zásuvka musí být namontována v blízkosti zařízení a musí být snadno přístupná.
- Tento výrobek by nikdy neměl být umístěn ve vestavěné instalaci, jako je knihovna nebo regál, pokud není zajištěna řádná ventilace nebo pokud nejsou dodrženy pokyny výrobce.
- Konektor USB by měl být při běžném provozu zatížen proudem 0,5 A.
- Baterie nesmí být vystaveny nadměrnému teplu, například slunečnímu záření, ohni nebo podobně.
- Nadměrný akustický tlak ze sluchátek může způsobit ztrátu sluchu.

- Nepoužívejte toto zařízení v blízkosti vody.
- Čistěte jej pouze suchým hadříkem.



PŘEDEVŠÍM NIKDY nedovolte nikomu, zejména ne dětem, tlačit na obrazovku nebo do ní narážet, strkat cokoli do otvorů, štěrbin nebo jiných otvorů v krytu.

1.1. Značení na výrobku

Následující symboly jsou na výrobku použity jako označení pro omezení a bezpečnostní opatření a bezpečnostní pokyny. V případě, že je výrobek opatřen souvisejícím označením, je třeba vzít v úvahu jednotlivá vysvětlení. Z bezpečnostních důvodů si těchto informací všimněte.



Zařízení třídy II: Tento spotřebič má takovou konstrukci, že nevyžaduje bezpečné připojení do uzemněné elektrické zásuvky.



Toto označení znamená, že tento výrobek se v rámci EU nesmí likvidovat společně s dalším odpadem z domácností. Recyklujte jej zodpovědně, abyste podpořili udržitelné opětovné využívání materiálových zdrojů. Chcete-li vrátit vysloužilé zařízení, využijte systém vracení a shromažďování nebo se obraťte na prodejce, u kterého jste výrobek zakoupili.

Varování

Baterii nespolkněte – hrozí nebezpečí popálení chemikáliemi. Tento výrobek nebo příslušenství dodávané s výrobkem může obsahovat knoflíkovou baterii. Pokud dojde ke spolknutí knoflíkové baterie, může během pouhých 2 hodin způsobit vážné vnitřní popáleniny a může to vést až k úmrtí.

Nové a použité baterie uchovávejte mimo dosah dětí. Pokud se prostor pro baterie nedá bezpečně zavřít, přestaňte výrobek používat a uchovávejte jej stranou od dětí.

Pokud se domníváte, že baterie mohly být spolknuty nebo umístěny do jakékoli části těla, okamžitě vyhledejte lékařskou pomoc.

Televizor může spadnout a způsobit vážné zranění nebo smrt. Mnoha úrazům, zejména u dětí, lze předejít jednoduchými opatřeními, jako jsou:

- VŽDY používejte kryty nebo stojany nebo způsoby montáže doporučené výrobcem televizoru.
- VŽDY používejte nábytek, který televizor bezpečně unese.
- VŽDY se ujistěte, že televizor nepřesahuje přes okraj nábytku, na kterém stojí.
- VŽDY poučte děti o nebezpečí, které hrozí, když lezou po nábytku, aby dosáhly na televizor nebo jeho ovládací prvky.
- Šňůry a kabely připojené k televizoru VŽDY ved'te tak, aby o ně nebylo možné zakopnout, zatáhnout za ně nebo je vytrhnout.
- Televizor NIKDY neumísťujte na nestabilní místo.
- NIKDY nestavte televizor na vysoký nábytek (například skříně nebo knihovny), aniž byste nábytek i televizor ukotvili k vhodné podpěře.
- NIKDY nepokládejte televizor na látku ani jiné materiály, které se mohou nacházet mezi televizorem a podpěrným nábytkem.
- NIKDY neumísťujte na horní část televizoru nebo nábytku, na kterém je televizor umístěn, předměty, které by mohly děti svádět k lezení, jako jsou hračky a dálkové ovladače.
- Zařízení je vhodné pouze pro montáž do výšky ≤ 2 m.

Pokud má být stávající televizor zachován a přemístěn, měly by být uplatněny stejné zásady, jaké jsou uvedené výše.

Zařízení, které je SÍŤOVOU ZÁSUVKOU nebo prostřednictvím jiného přístroje s uzemněním připojené k ochrannému uzemnění instalace budovy a které je koaxiálním kabelem připojené k televiznímu distribučnímu systému, může za některých okolností způsobit riziko požáru. Zapojení do televizního distribučního systému musí být proto provedeno prostřednictvím zařízení, které poskytuje elektrickou izolaci do určitého frekvenčního pásma (galvanický izolátor).

1.2. Zjednodušené EU prohlášení o shodě

Společnost StreamView tímto prohlašuje, že výrobek typu rádiového zařízení Smart TV je v souladu s požadavky směrnice 2014/53/EU.

1.3. Ochrana osobních údajů

Poskytovatelé aplikací a poskytovatelé služeb mohou shromažďovat a používat technické údaje a související

informace, včetně mimo jiné technických údajů tohoto zařízení, systému, aplikačního softwaru a periferních zařízení. Tyto údaje mohou používat ke zlepšování výrobků nebo k poskytování služeb či technologií, které vás osobně neidentifikují. K některým službám třetích stran, které jsou již v zařízení poskytovány nebo které jste instalovali po zakoupení výrobku, může být navíc požadována registrace pomocí osobních údajů. Některé služby mohou osobní údaje shromažďovat bez uvedení dalších varování. Společnost StreamView nemůže nést odpovědnost za případné porušení ochrany osobních údajů službami třetích stran.

2. Úvod a montáž nožiček

Děkujeme, že jste si vybrali náš výrobek. Brzy se budete ze svého nového televizoru těšit. Pečlivě si přečtěte tyto pokyny. Obsahují důležité informace, které vám pomohou televizor co nejlépe používat a zajistí bezpečnou a správnou instalaci a provoz.

2.1. Vybalení a montáž

Vyjměte nožičky a televizor z obalu a položte je na stůl nebo jiný rovný povrch.

- Použijte plochý a pevný stůl nebo podobný rovný povrch, který unese váhu televizoru.
- Nedržte zařízení za panel obrazovky.
- Dbejte na to, abyste televizor nepoškrábali ani nerozbili.
- Nožičky jsou označeny jako levá a pravá.

24" - 43"

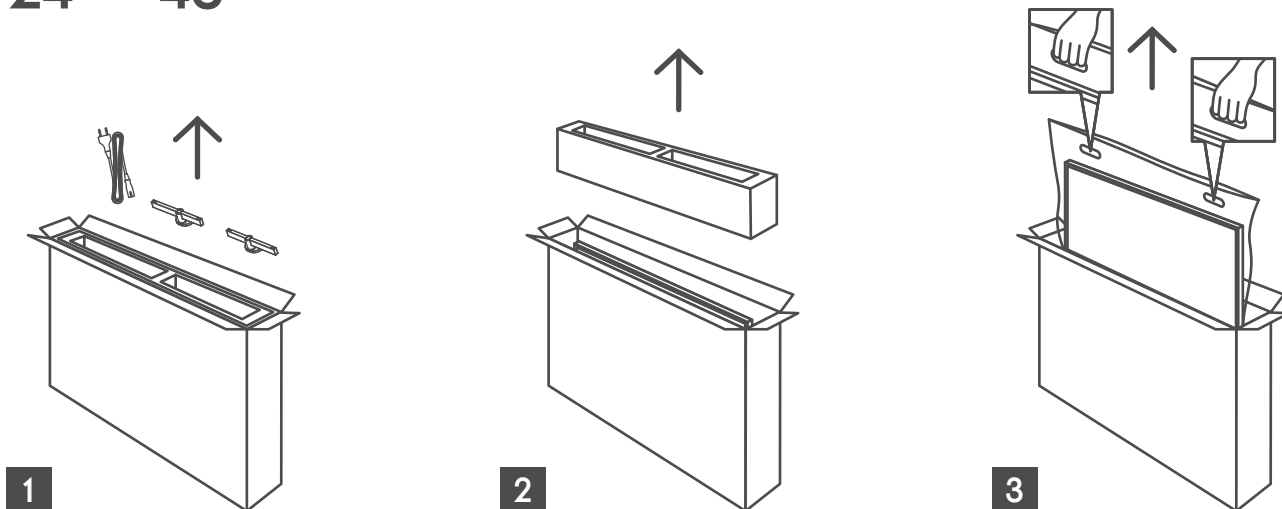

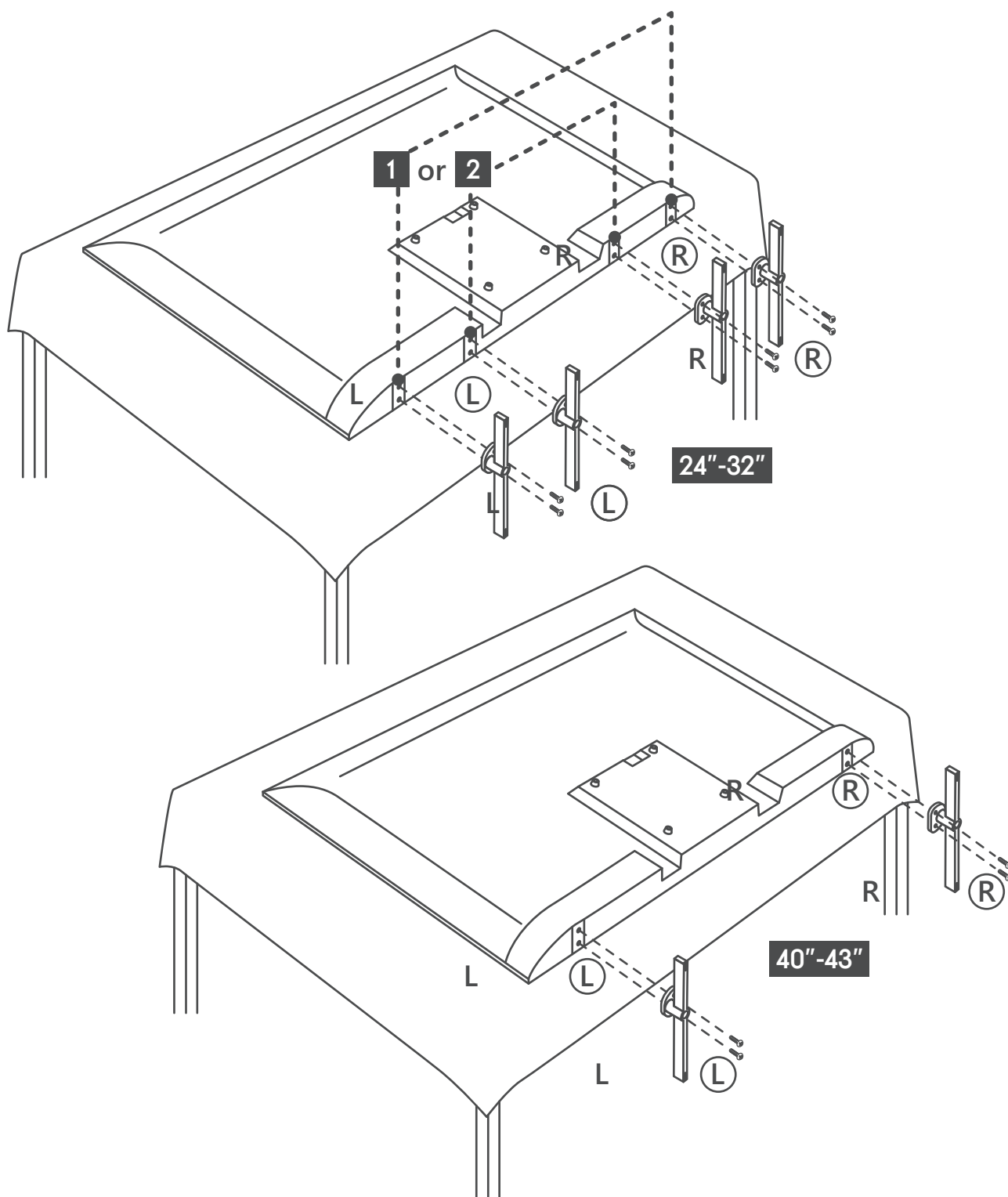

2.2. Upozornění pro montáž na zeď

Před montáží televizoru na zeď si přečtěte pokyny.

Sada pro montáž na zeď je volitelná. Pokud není součástí dodávky televizoru, můžete ji získat u svého místního prodejce.

Neinstalujte televizor na strop ani na šikmou zeď.

Použijte uvedené šrouby pro montáž na zeď a další příslušenství.

Pevně utáhněte šrouby pro upevnění na zeď, aby televizor nespádl. Šrouby příliš neutahujte.

Obrázky a ilustrace v tomto návodu k obsluze jsou pouze orientační a mohou se lišit od skutečného vzhledu

výrobku. Design a údaje výrobku mohou být změněny bez upozornění.

Televizor je také připraven pro držák na zeď kompatibilní se standardem VESA. Pokud není součástí dodávky televizoru, obraťte se na místního prodejce, u kterého doporučený držák na zeď zakoupíte.

Otvory a rozměry pro montáž držáku na zeď:

	W (mm)	H (mm)	D (mm)	L (mm)
24"	100	100	4 (M4)	6
32"	100	100	6 (M6)	8
40"	200	200	6 (M6)	8
43"	200	200	6 (M6)	8

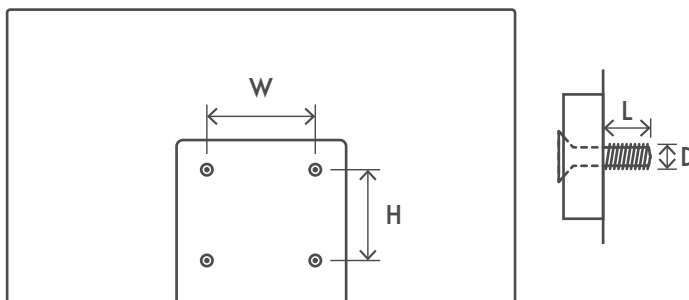

3. Tlačítka a připojení televizoru

Upozornění:



Pokud chcete k televizoru připojit nějaké zařízení, před připojením se ujistěte, že jsou televizor i zařízení vypnuté. Jakmile dokončíte připojení, můžete zařízení i televizor zapnout a používat je.



Nedotýkejte se konektorů HDMI ani USB a ani se k nim nepřibližujte, aby nedošlo k narušení těchto konektorů elektrostatickým výbojem v režimu používání konektoru USB. Může to způsobit, že televizor přestane fungovat nebo se dostane do nestandardního stavu.

Poznámka:

Skutečná poloha a uspořádání portů se může model od modelu lišit.

3.1. Tlačítka televizoru

Stisknutím tohoto tlačítka v pohotovostním režimu televizor zapnete/vypnete.

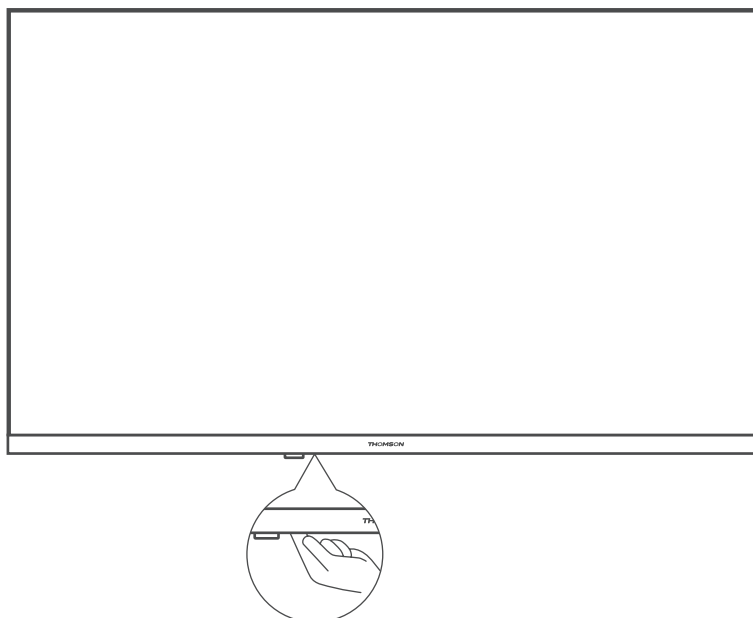

3.2. Připojení



HEADPHONES

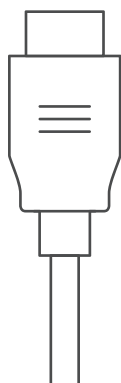

HDMI



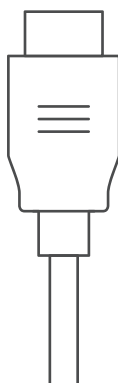

HDMI (ARC)





AUDIO OUT
Digital coaxial



USB
5 V= max. 500 mA





SATELLITE
13/18 V= 400 mA max



ANTENNA/DVB-T/C



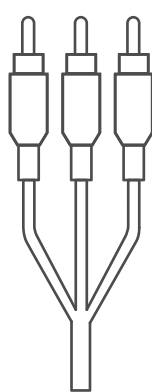

VIDEO L R
AV IN



COMMON INTERFACE

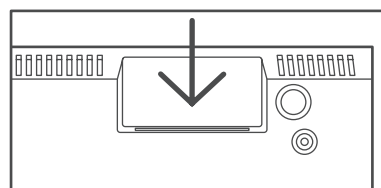
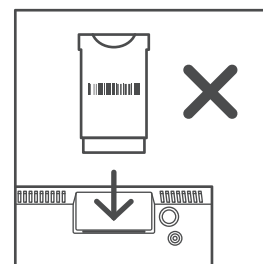
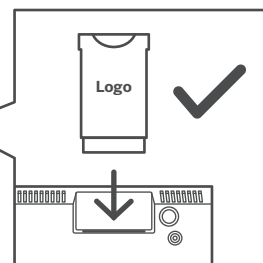

CI+ Modul



















*silicone plug

Poznámka: Pokud má model na zadním krytu slot pro kartu CI, silikonovou záslepku pro slot pro kartu CI naleznete v sáčku s příslušenstvím (u modelů bez slotu pro kartu CI taková silikonová záslepka není). Když se karta CI nepoužívá, vložte do slotu silikonovou záslepku.

3.3. Dálkový ovladač



	Pohotovostní režim: Slouží k uvedení do rychlého pohotovostního režimu, pohotovostního režimu nebo k zapnutí.
	Zdroj/vstup: Slouží k zavření a ukončení nabídek nastavení živého televizního vysílání, k ukončení jakékoli spuštěné aplikace nebo nabídky nebo banneru OSD, k přepnutí na poslední nastavený zdroj nebo k výběru vstupu televizoru.
0-9	Číselná tlačítka: Slouží k přepínání kanálů v režimu živého televizního vysílání či k zadávání čísel nebo písmen do textového pole na obrazovce.
TEXT	Text: Slouží k otevření a zavření teletextu (pokud je v režimu živého televizního vysílání k dispozici).
SUB	Titulky: Slouží k zapnutí a vypnutí titulků (pokud jsou k dispozici).
	Barevná tlačítka: Ohledně funkcí barevných tlačítek postupujte podle pokynů na obrazovce.
INFO	Slouží k zobrazení informací o vysílání.
	NASTAVENÍ/MENU: Slouží k zobrazení nabídky nastavení živého televizního vysílání (v režimu živého televizního vysílání) a k zobrazení dostupných možností nastavení, jako je zvuk a obraz.
GUIDE	Slouží k zobrazení EPG.
	Směrová tlačítka: Umožňují procházet nabídkami, nastavovat možnosti, přesouvat zvýraznění nebo kurzor atd., nastavovat čas nahrávání a zobrazovat podstránky v režimu živého televizního vysílání-teletextu po stisknutí tlačítka doprava nebo doleva. Postupujte podle pokynů na obrazovce.
	OK/Enter: Slouží k potvrzení výběru, otevření podnabídek, zobrazení seznamu kanálů (v režimu živého televizního vysílání). Stisknutím tlačítka po dobu 5 sekund zapnete/vypnete podsvícení dálkového ovladače.
	Zpět/návrat: Slouží k návratu na předchozí obrazovku nabídky, k přechodu o krok zpět, k zavření otevřených oken, zavření teletextu (v režimu živého televizního vysílání-teletextu). Slouží k ukončení přehrávání multimediálních souborů a k návratu do přehledové nabídky MMP (multimediálního přehrávače) / ke vzdálenému párování.
	Slouží k návratu na dříve sledovaný kanál.
AUDIO	Slouží k otevření zvukové stopy.
	Hlasitost +/-: Slouží k ovládání hlasitosti zvuku televizoru.
	Ztlumit: Slouží k úplnému vypnutí hlasitosti televizoru.
	Program +/-: Slouží k přepínání jednotlivých televizních/rozhlasových kanálů. Když je na obrazovce televizoru zobrazen seznam kanálů, slouží k procházení seznamu kanálů stránku po stránce.
	Slouží k nahrávání.
	Slouží k přehrávání/pozastavení multimédia.
	Slouží k převinutí zpět.
	Slouží k převinutí vpřed.
	Oblíbená aplikace: Slouží k určení oblíbené aplikace. Slouží k zobrazení výběru oblíbených aplikací.

4. Montáž televizoru

4.1. Umístění televizoru

Umístěte televizor na pevné místo, které unese váhu televizoru. Chcete-li se vyvarovat nebezpečných situací, neumísťujte televizor do blízkosti vody nebo topení (např. světla, svíčky, topného zařízení) a neblokuje ventilační otvory na zadní straně televizoru.

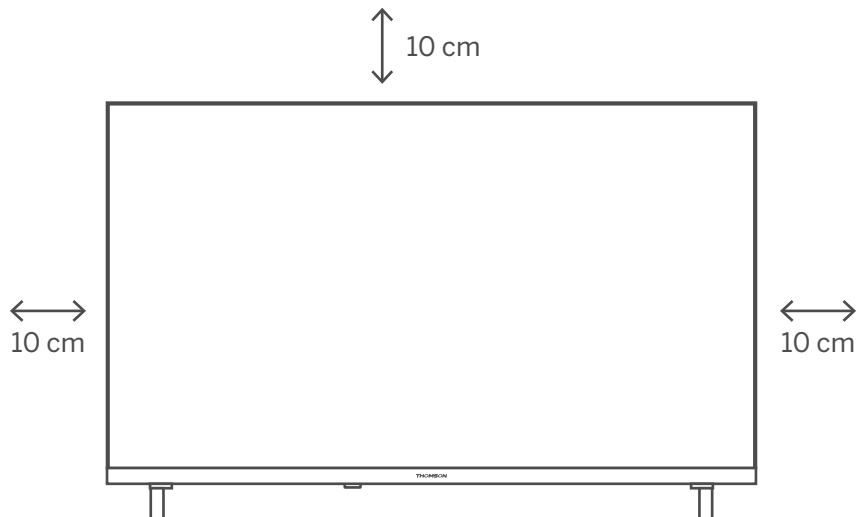

Připojte anténu a napájení.

1. Kabel antény připojte do anténní zásuvky na zadní straně televizoru.
2. Zapojte napájecí kabel televizoru (100–240 V AC při 50/60 Hz). Televizor přejde do pohotovostního režimu (červená kontrolka).
3. Zapněte televizor stisknutím vypínače televizoru nebo vypínače na dálkovém ovladači.

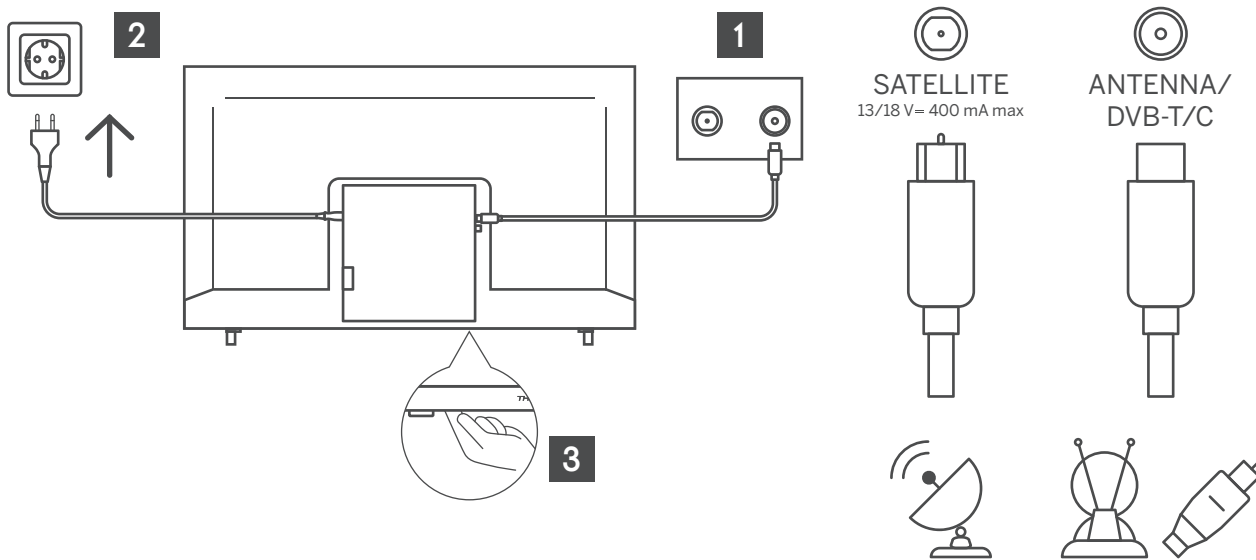

4.2. Počáteční nastavení

Během prvního počátečního nastavení vás nastavováním televizoru provede průvodce nastavením na obrazovce. Postupujte podle tohoto návodu, abyste televizor nastavili správně.

Kabelem RF propojte vstup televizoru s názvem „RF-In“ s anténní zásuvkou televizoru.

4.2.1 Výběr jazyka

Stisknutím tlačítka ◀ / ▶ vyberte, který jazyk se má použít pro nabídky a zprávy, a poté stisknutím tlačítka OK potvrďte volbu.

4.2.2 Výběr země

Stisknutím tlačítka ▼ / ▲ zvýrazněte nabídku země. Stisknutím tlačítka ◀ / ▶ vyberte zvolenou zemi a potvrďte stisknutím tlačítka OK.

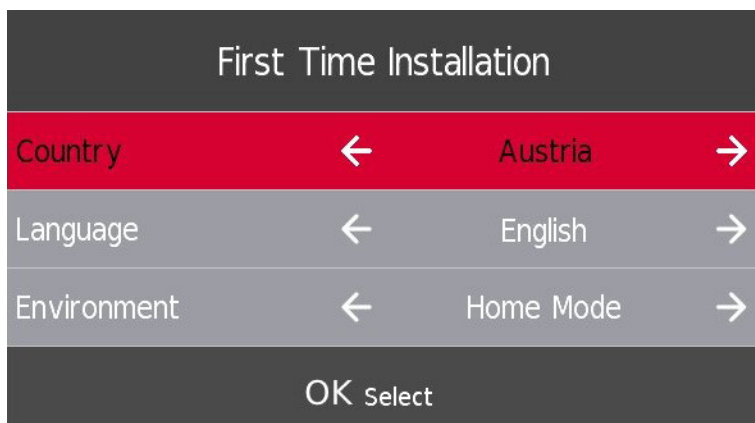

4.3. Nastavení ladění DTV

Stisknutím tlačítka ▼ / ▲ vyberte umění příjmu - DTV. a poté potvrďte stisknutím tlačítka OK.

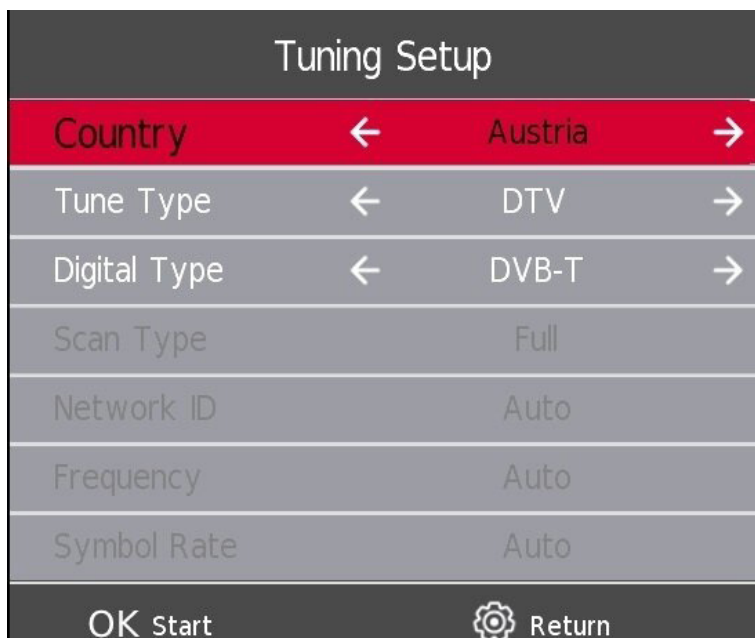

4.4. Automatické ladění (analogové + digitální televizní vysílání)

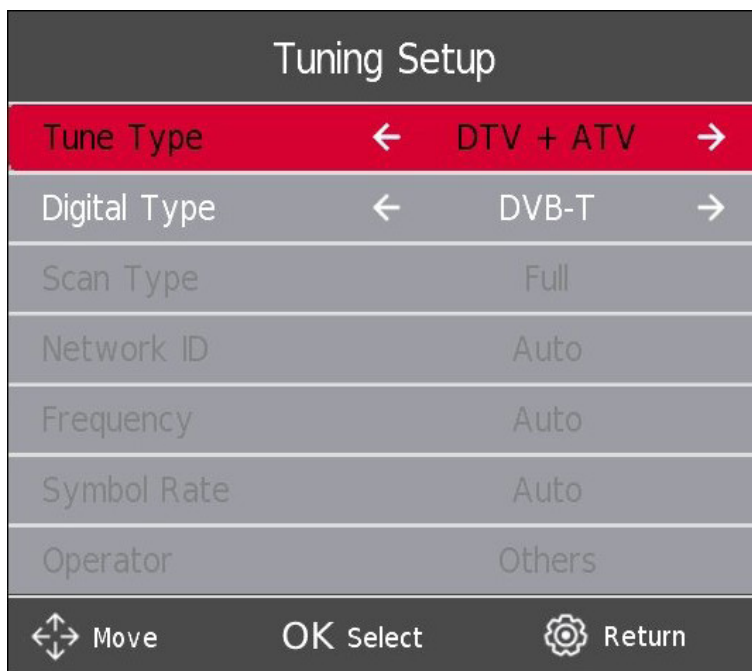

Vyberete-li možnost ATV+DTV, provedou se dvě samostatná vyhledávání. Chcete-li první vyhledávání zastavit, musíte nejprve stisknout tlačítko **MENU** a poté volbu potvrdit tlačítkem **DOLEVA**. Poté se automaticky spustí druhá kontrola. V případě, že chcete druhé vyhledávání přerušit, stisknete znovu tlačítko **MENU** a potvrdíte volbu stisknutím tlačítka **DOLEVA**.

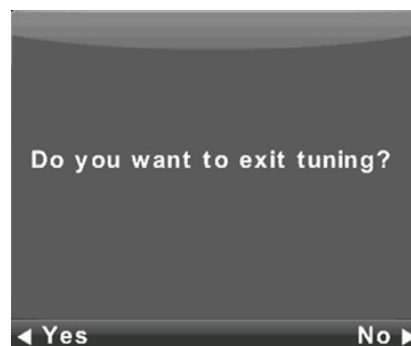
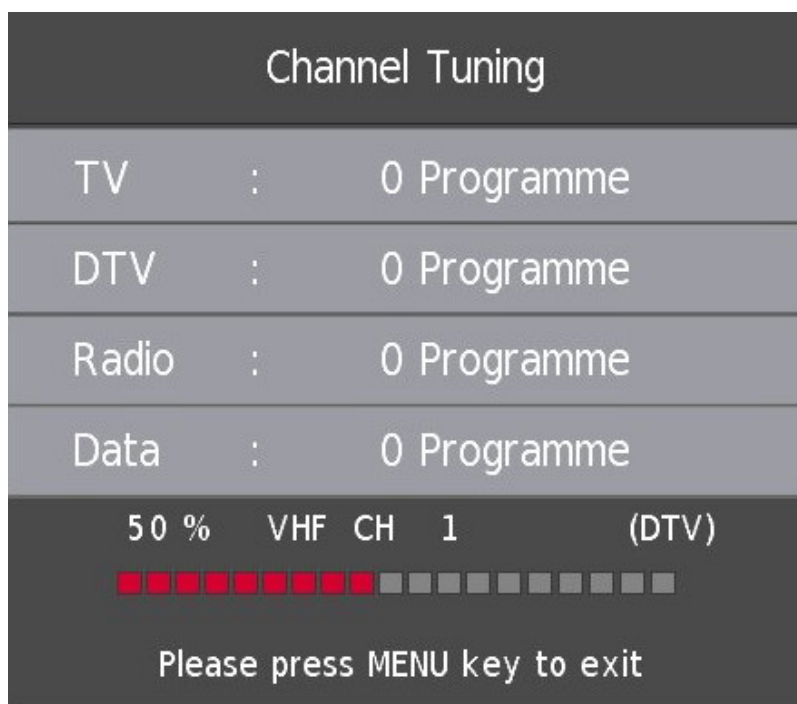

5. Používání hlavní nabídky

5.1. Nabídka Kanál

Stisknutím tlačítka **NASTAVENÍ/MENU** zobrazíte hlavní nabídku.

Stisknutím tlačítka ◀ / ▶ vyberte v hlavní nabídce položku CHANNEL (KANÁL).



1. Stisknutím tlačítka ▼ / ▲ vyberte možnost, kterou chcete upravit v nabídce CHANNEL (KANÁL).
2. Stisknutím tlačítka Enter provedte nastavení.
3. Po dokončení nastavování stiskněte tlačítko Enter, aby došlo k uložení volby a k návratu do předchozí nabídky.

5.2. Ruční ladění ATV



Current CH (Aktuální kanál)

Slouží k nastavení čísla kanálu.

Color System (Barevný systém)

Slouží k výběru barevného systému.

(Dostupný systém: AUTO, PAL, SECAM)

Sound System (Systém zvuku)

Slouží k výběru systému zvuku.

Fine-Tune (Jemné ladění)

Slouží k jemnému nastavení frekvence kanálu.

Search (Vyhledat)

Slouží ke spuštění vyhledávání kanálů.

5.3. Ruční ladění DTV

Stisknutím tlačítka \blacktriangledown / \blacktriangle vyberte možnost DTV Manual Tuning (Ruční ladění DTV) a stisknutím tlačítka Enter otevřete podnabídku.

Stisknutím tlačítka \blacktriangleleft / \blacktriangleright vyberte kanál a poté stisknutím tlačítka Enter vyhledejte program.

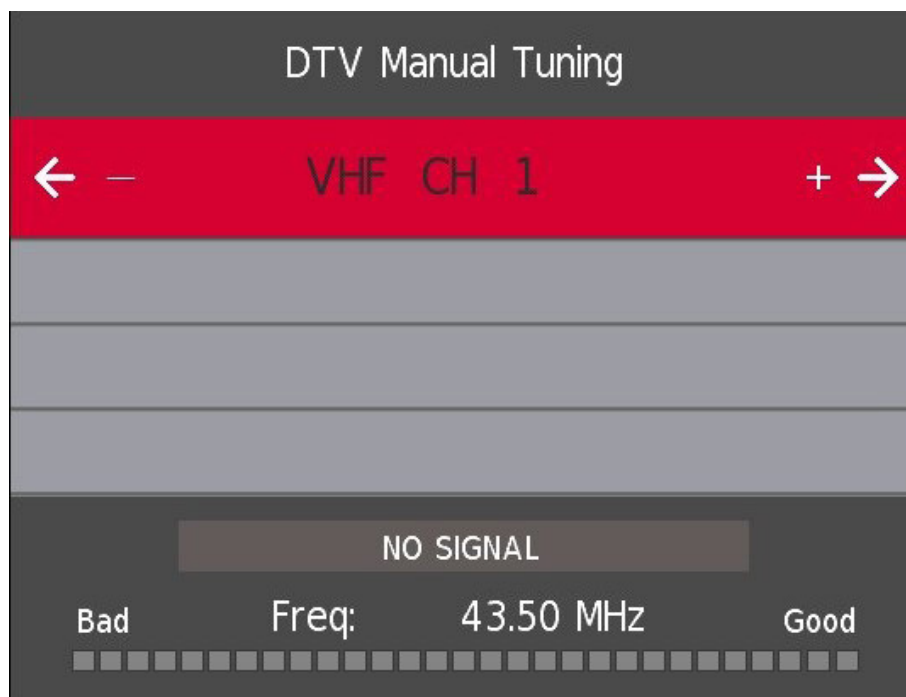

5.4. Úprava programů

Stisknutím tlačítka ▼ / ▲ vyberte možnost Program Edit (Úprava programu) a poté stisknutím tlačítka Enter otevřete podnabídku.



Tři barevné klávesy ● ● ● jsou klávesové zkratky pro programování kanálu.

Nejprve stisknutím tlačítek ▼ / ▲ zvýrazněte kanál, který chcete vybrat, a poté:

Stisknutím **červeného** tlačítka program ze seznamu odstraníte.

Stisknutím **žlutého** tlačítka kanál v seznamu posunete.

Stisknutím **modrého** tlačítka vybraný kanál přeskočíte.

Stisknutím tlačítka Fav přidáte kanál do seznamu oblíbených nebo jej z něj odeberete. (Při zobrazení kanálů pomocí tlačítka CH+/- televizor automaticky přeskočí kanál.)

5.5. Seznam plánů

*k dispozici pouze s PVR

Stisknutím tlačítka ▼ / ▲ vyberte položku Schedule List (Seznam plánů) a poté stisknutím tlačítka Enter otevřete podnabídku. Možnost je k dispozici ve zdroji DTV a satelitním zdroji.

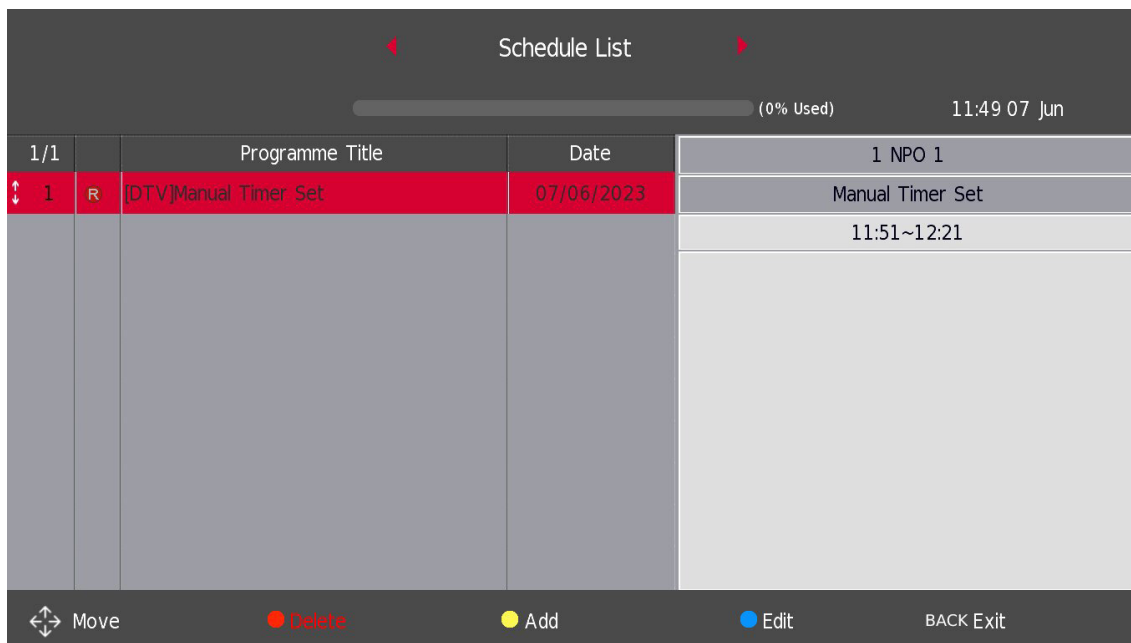

Stisknutím **ŽLUTÉHO** tlačítka otevřete níže uvedené rozhraní.

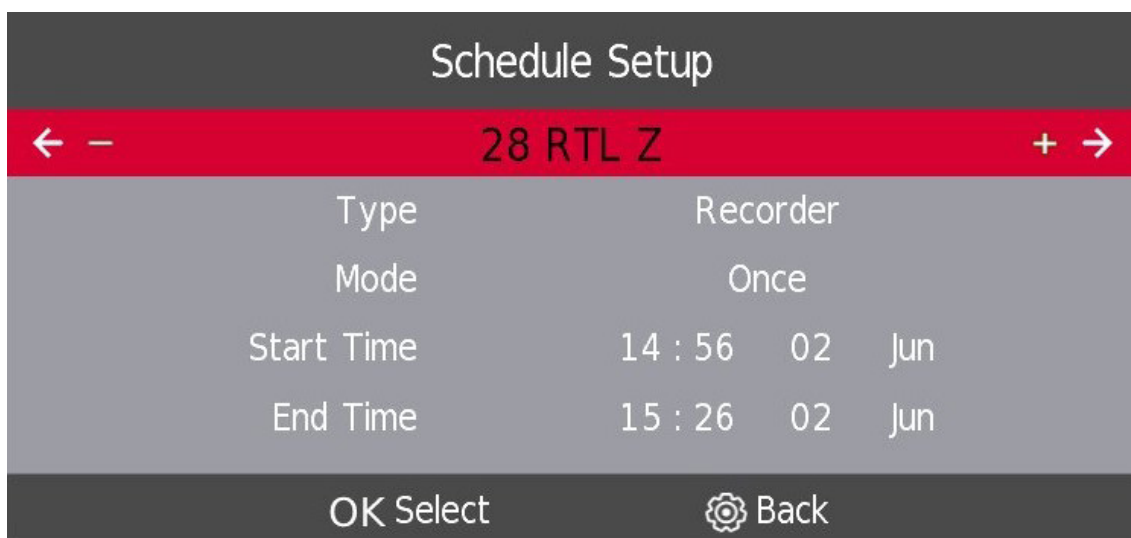

Pokud dojde ke konfliktu naplánovaných časů, vygeneruje se varovná zpráva.

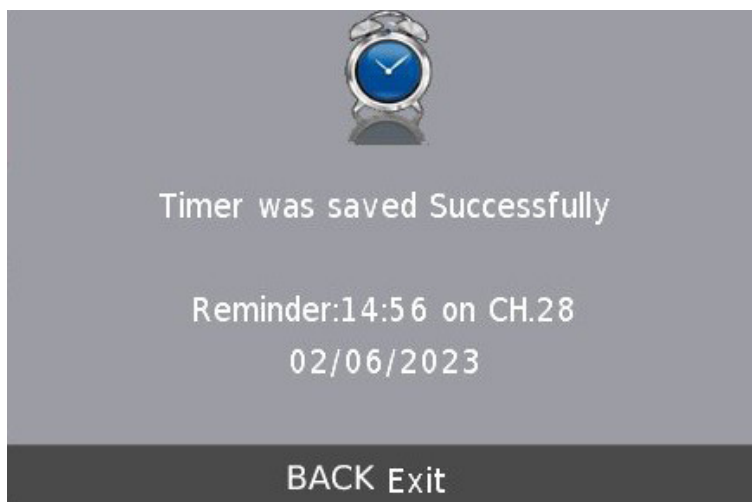

5.6. Informace o signálu

Stisknutím tlačítka ▼ / ▲ vyberte možnost **Signal Information (Informace o signálu)** a stisknutím tlačítka **Enter** zobrazte o signálu podrobné informace. Možnost je k dispozici pouze při signálu DTV.

Signal Information	
Channel: 5 (177.50MHz)	
Network ...	
Modulation Unknow	
Quality 100	(Good)
Strength 0	(Weak)

Informace o CI (pokud je funkce CI podporována)

Stisknutím tlačítka ▼/ ▲ vyberte možnost CI Information (Informace o CI) a poté stisknutím tlačítka **Enter** zobrazte podrobnosti, pokud je karta CI vložena.

Seznam kanálů v satelitním zdroji. (Pokud je podporována funkce DVB-S2)

Seznam rozvrhů je možné vybrat s nainstalovaným softwarem PVR



5.7. Automatické ladění – satelit (DVB-S)

Stisknutím tlačítka ▼ / ▲ vyberte možnost a poté ji stisknutím tlačítka Enter otevřete. Vyberte a nastavte všechna nastavení potřebná pro vaši domácí instalaci.

Tuning Setup			
Country	←	Austria	→
Satellite	←	01 Hispasat 30W-...	→
Scan Mode	←	Default	→
Channel Type	←	Free+Scramble	→
Service Type	←	All	→
DiSEqC1.0	←	None	→
DiSEqC1.1	←	None	→
OK Start		Return	

Channel Tuning			
TV	:	0 Programme	
DTV	:	0 Programme	
Radio	:	0 Programme	
Data	:	0 Programme	
50 %	VHF	CH 1	(DTV)
			
Please press MENU key to exit			

5.8. Nastavení satelitní antény

Stisknutím tlačítka ▼ / ▲ vyberte položku **Satellite dish Setup (Nastavení satelitní antény)** a poté stisknutím tlačítka Enter potvrďte volbu.

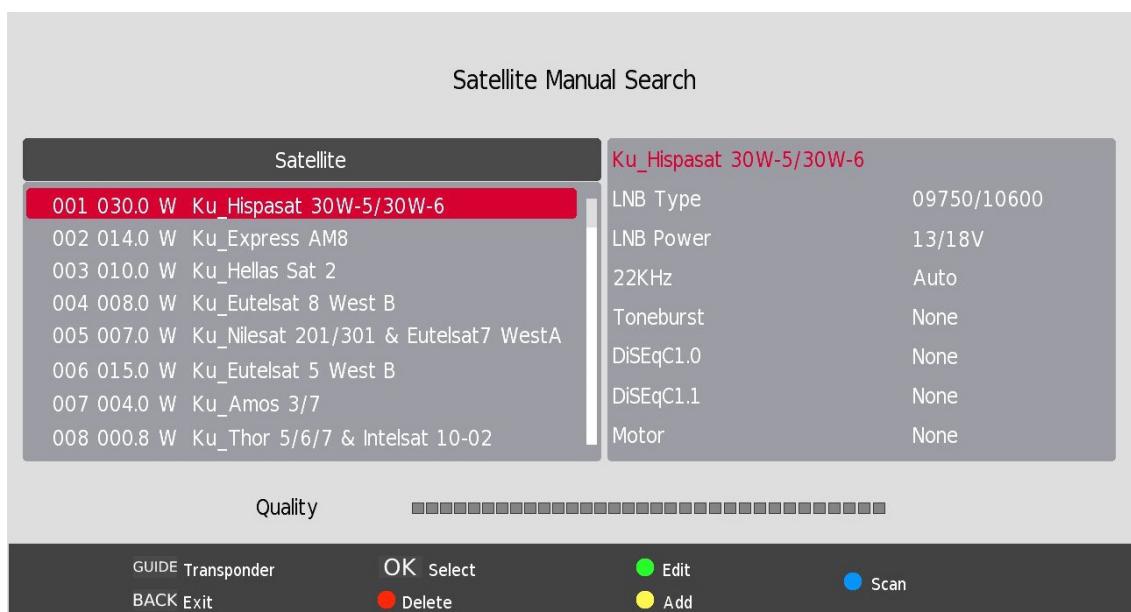

6. Nabídka Obraz

Stisknutím tlačítka **NASTAVENÍ/MENU** zobrazte hlavní nabídku.

Stisknutím tlačítka ◀ / ▶ vyberte v hlavní nabídce položku **PICTURE (OBRAZ)**.



1. Stisknutím tlačítka ▼ / ▲ vyberte možnost, kterou chcete v nabídce **PICTURE (OBRAZ)** upravit.
2. Stisknutím tlačítka **OK** ji upravte.
3. Po dokončení nastavení stiskněte tlačítko **NASTAVENÍ/MENU**, abyste volbu uložili a **BACK** pro návrat do předchozí nabídky.

6.1. Režim obrazu

Stisknutím tlačítka ▼ / ▲ vyberte položku Picture Mode (Režim obrazu) a stisknutím tlačítka **OK** otevřete podnabídku.

Hodnotu kontrastu, jasů, barev, ostrosti a odstínu můžete měnit, když je obraz v režimu Personal (Osobní).

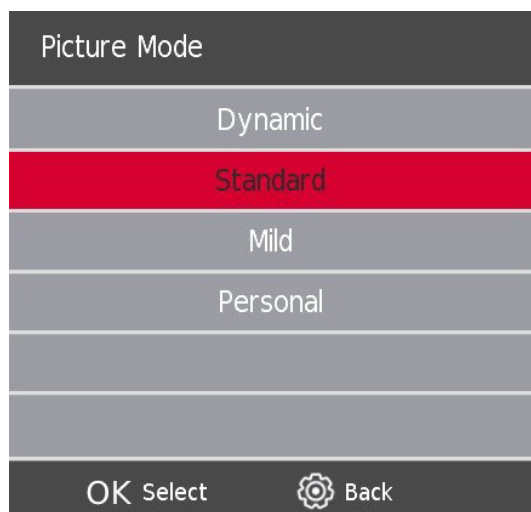

Kontrast/jas/barva/odstín/ostrost

Stisknutím tlačítka ▼ / ▲ vyberte možnost a poté ji stisknutím tlačítka Enter otevřete.

Contrast (Kontrast) Slouží k nastavení intenzity zvýraznění obrazu, ale stín obrazu je neměnný.

Brightness (Jas) Slouží k nastavení výstupu optického vlákna celého obrazu. Zvýšením jasů obrazu se zesvětlí všechny barvy, takže původní světlé barvy budou až bílé. Snížením jasů naopak všechny barvy ztmavíte, takže původní tmavé barvy budou až černé.

Color (Barva) Slouží k nastavení sytosti barev podle vlastních preferencí.

Tint (Odstín) Používá se při kompenzaci barev změněných přenosem v kódu NTSC.

Sharpness (Ostrost) Slouží k nastavení vrcholů v detailech obrazu.

Color Temp (Barevná teplota)

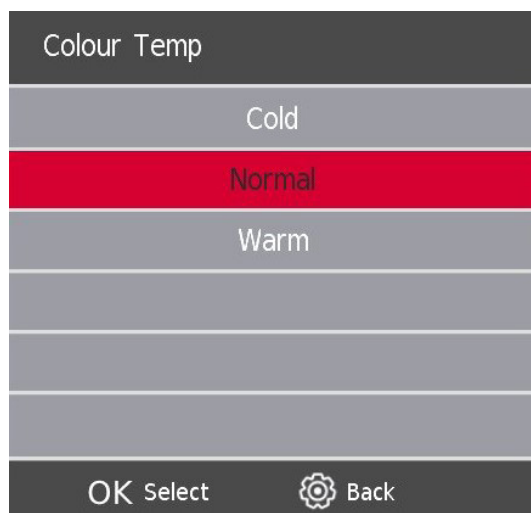

Slouží ke změně celkového barevného podání obrazu.

Stisknutím tlačítka ▼ / ▲ vyberte možnost Color Temp (Teplota barev) a poté stisknutím tlačítka **OK** otevřete podnabídku.

Stisknutím tlačítka ▼ / ▲ vyberte volbu. (K dispozici jsou režimy obrazu: Cool (Chladný), Normal (Normální) a Warm (Teplý)).

6.2. Redukce šumu

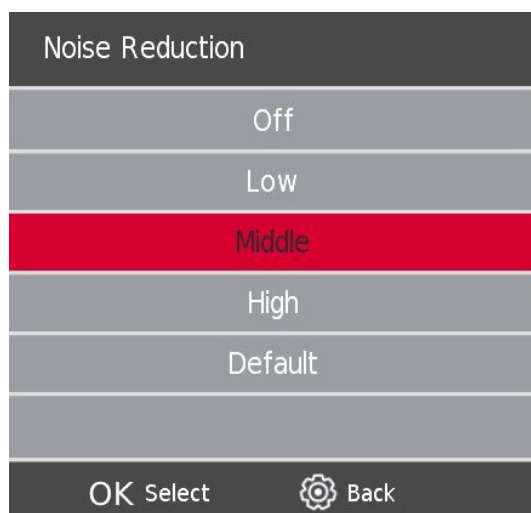

Toto nastavení pomáhá odfiltrovat a snížit šum obrazu a zlepšit kvalitu obrazu. Stisknutím tlačítka ▼ / ▲ vyberte položku NoiseReduction (Redukce šumu) a poté stisknutím tlačítka **OK** otevřete podnabídku.

Off (Vypnuto)	Výběrem možnosti vypnete detekci šumu videa.
Low (Nízká)	Slouží k detekci a redukci nízkého šumu videa.
Middle (Střední)	Slouží k detekci a redukci mírného šumu videa.
High (Vysoká)	Slouží k detekci a redukci rozšířeného šumu videa.
Default (Výchozí)	Slouží k nastavení jako výchozí.

7. Nabídka Zvuk

Stisknutím tlačítka **SETTINGS/MENU** zobrazte hlavní nabídku.

Stisknutím tlačítka vyberte v hlavní nabídce položku **SOUND (ZVUK)**.

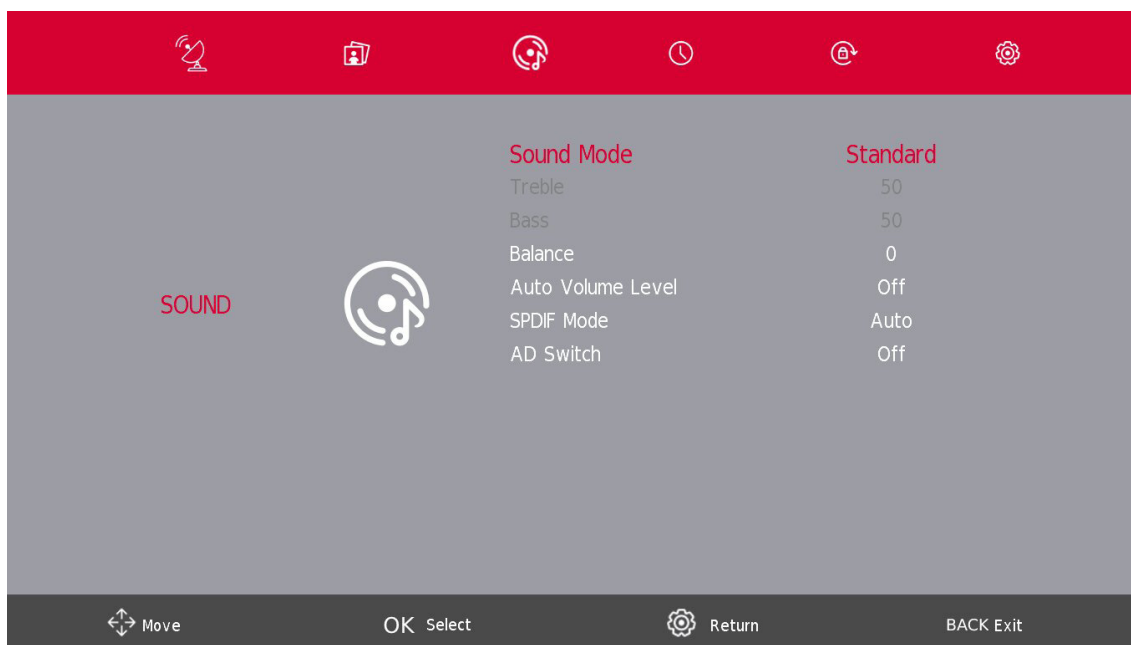

1. Stisknutím tlačítka ▼ / ▲ vyberte možnost, kterou chcete v nabídce **SOUND (ZVUK)** upravit.
2. Stisknutím tlačítka **Enter** možnost nastavte.
3. Po dokončení nastavení stisknutím tlačítka **Enter** volbu uložte a vraťte se do předchozí nabídky.
4. Po dokončení nastavení stiskněte tlačítko **SETTINGS/MENU** pro uložení a **BACK** pro návrat do předchozí nabídky.

7.1. Režim zvuku

Stisknutím tlačítka ▼ / ▲ vyberte položku Sound Mode (Režim zvuku) a stisknutím tlačítka **Enter** otevřete podnabídku. Stisknutím tlačítka ▼ / ▲ vyberte možnost.

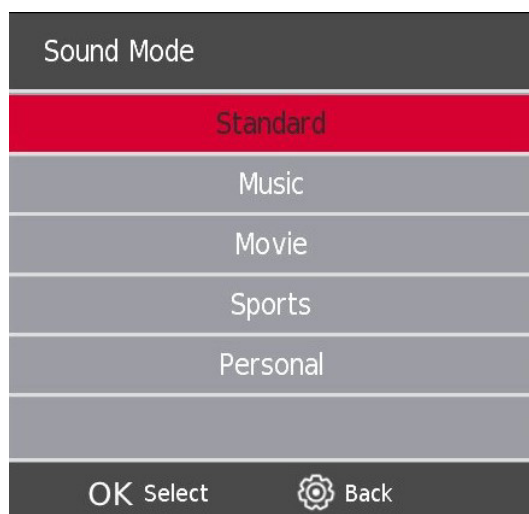

Když je zvuk v režimu Personal (Osobní), můžete změnit hodnotu možností Treble (Výšky) a Bass (Basy).

Standard (Standardní) Vytváří vyvážený zvuk ve všech prostředích.

Music (Hudba) Zachovává původní zvuk. Nastavení je vhodné pro hudební programy.

Movie (Film) Vylepšuje výšky a basy pro bohatý zvukový zážitek.

Sports (Sport) Zlepšuje hlasový projev při sportu.

Personal (Osobní) Výběrem přizpůsobíte nastavení obrazu.

POZNÁMKA:

Nastavení možností Treble (Výšky) a Bass (Basy) je k dispozici pouze v režimu Personal (Osobní), můžete si je tak nastavit podle potřeby.

Balance (Vyvážení)

Stisknutím tlačítka ▼ / ▲ vyberte možnost a stisknutím tlačítka ◀ / ▶ ji nastavte.

Auto Volume level (Automatická úroveň hlasitosti)

Stisknutím tlačítka ▼ / ▲ vyberte možnost Auto Volume level (Automatická úroveň hlasitosti) a poté stisknutím tlačítka ◀ / ▶ vyberte možnost On (Zapnuto) nebo Off (Vypnuto).

SPDIF Mode (Režim SPDIF)

Stisknutím tlačítka ▼ / ▲ vyberte možnost SPDIF Mode (Režim SPDIF) a poté stisknutím tlačítka ◀ / ▶ vyberte možnost Off (Vypnuto) / PCM / Auto (Automaticky).

AD Switch (Přepínač AD)

Stisknutím tlačítka ▼ / ▲ vyberte možnost AD Switch (Přepínač AD) a poté stisknutím tlačítka ◀ / ▶ vyberte možnost On (Zapnuto) nebo Off (Vypnuto).

POZNÁMKA:

Balance (Vyvážení): Touto funkcí lze nastavit výstup reproduktoru.

Auto Volume (Automatická hlasitost): Tato funkce slouží k automatickému snížení rozdílu mezi hlasitostí kanálu a programu.

8. Nabídka Čas

Stisknutím tlačítka **MENU** zobrazíte hlavní nabídku. Stisknutím tlačítka ◀ / ▶ vyberte v hlavní nabídce položku **TIME (ČAS)**.



1. Stisknutím tlačítka ▼ / ▲ vyberte možnost, kterou chcete v nabídce **TIME (ČAS)** nastavit.
2. Stisknutím tlačítka **OK/ENTER** možnost nastavte.
3. Po dokončení nastavení stisknutím tlačítka **SETTINGS/MENU** volbu uložte a vraťte se do předchozí nabídky.

Časové pásmo

Stisknutím tlačítka ▼ / ▲ vyberte časové pásmo a poté stisknutím tlačítka **OK/ENTER** otevřete podnabídku.
Stisknutím tlačítka ▼ / ▲ /vyberte časové pásmo.



8.1. Časovač spánku

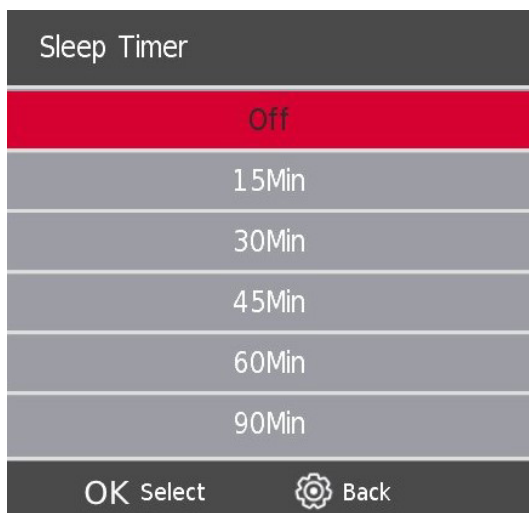

Stisknutím tlačítka ▼ / ▲ vyberte možnost **Sleep Timer (Časovač spánku)** a poté stisknutím tlačítka **OK/ENTER** otevřete podnabídku.

Stisknutím tlačítka ▼ / ▲ proveďte výběr.

(K dispozici jsou tyto možnosti: Off (Vypnuto), 15 min, 30 min, 45 min, 60 min, 90 min, 120 min, 240 min).

8.2. Automatický pohotovostní režim

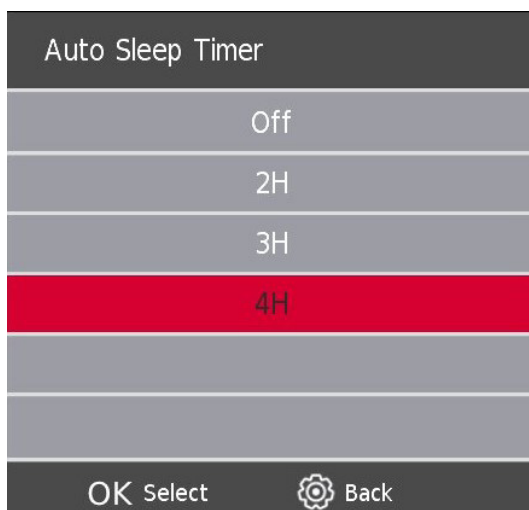

Stisknutím tlačítka ▼ / ▲ vyberte možnost Auto Standby (Automatický pohotovostní režim) a poté stisknutím tlačítka **OK/ENTER** otevřete podnabídku.

Stisknutím tlačítka ▼ / ▲ proveďte výběr.

Tipy: Dálkový ovladač neprovádí v pohotovostním režimu žádné operace, televizor se automaticky vypne. V případě, že se pokusíte provést nějakou operaci, televizor resetuje čas.

8.3. Časovač OSD

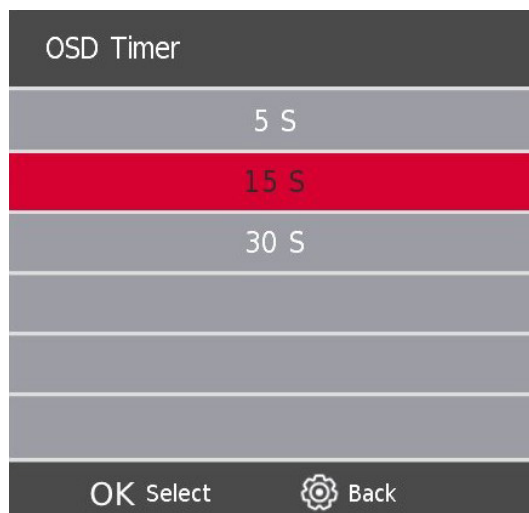

Stisknutím tlačítka ▼ / ▲ vyberte položku OSD Timer (Časovač OSD) a poté stisknutím tlačítka **OK/ENTER** otevřete podnabídku.

Stisknutím tlačítka ▼ / ▲ proveďte výběr.

9. Uzamknout nabídku

9.1. Zámek systému

Stisknutím tlačítka **SETTINGS/MENU** zobrazte hlavní nabídku.

Stisknutím tlačítka ◀ / ▶ vyberte v hlavní nabídce možnost **Lock (Zámek)**.

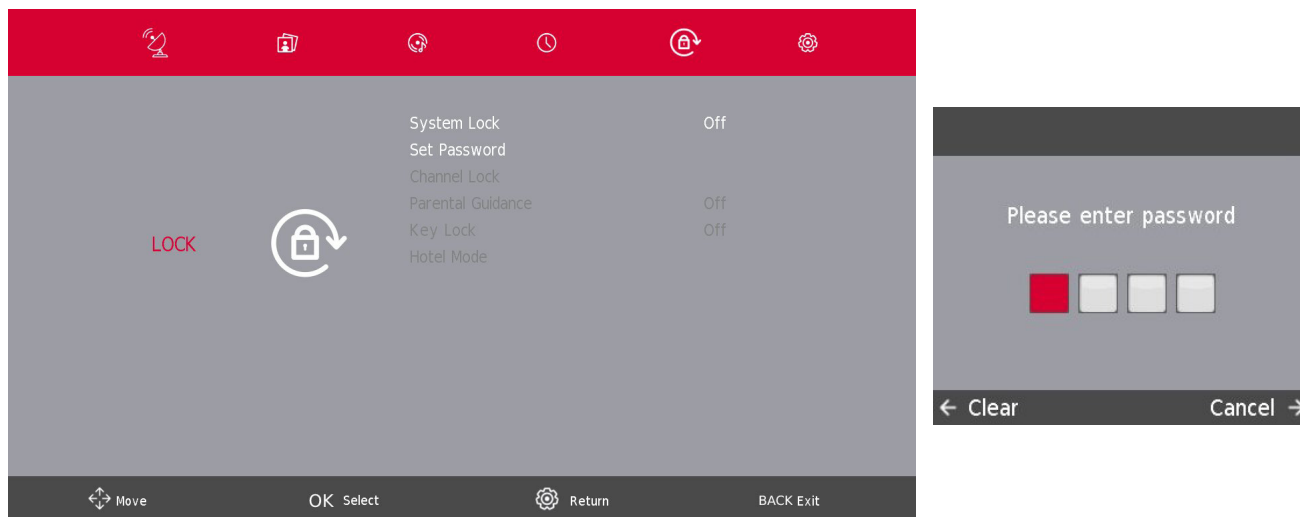

Aby bylo možné volit možnosti, měl by být zapnutý Zámek systému, pro jeho povolení zadejte **Výchozí nastavení televizoru heslo 1111**. Systémový zámek je nyní aktivní.

1. Stisknutím tlačítka ▼ / ▲ vyberte možnost, kterou chcete upravit v nabídce SYSTEM LOCK (Zámek systému).
2. Stiskněte tlačítko **OK/ENTER** a tlačítko ◀ / ▶ pro nastavení.
3. Po dokončení nastavení se stisknutím tlačítka **SETTINGS/MENU** vraťte do předchozí nabídky.

9.2. Nastavení hesla

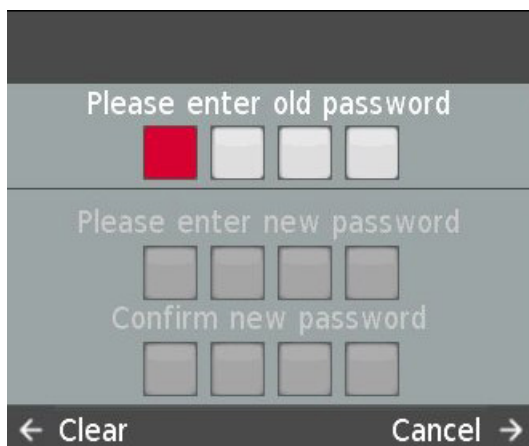

Stisknutím tlačítka \blacktriangledown / \blacktriangle vyberte možnost Set Password (Nastavit heslo), a poté stisknutím tlačítka **OK/ENTER** otevřete podnabídku pro nastavení nového hesla.

Chcete-li nastavit nové heslo, zadejte **výchozí heslo televizoru 1111**.

Pokračujte v nastavování nového hesla.

Pro obnovení nastavení televizoru a v případě zapomenutí vlastního hesla použijte Master pin 9876.

9.3. Zámek kanálu



Stisknutím tlačítka \blacktriangledown / \blacktriangle vyberte možnost Channel Lock (Zámek kanálu) a poté stisknutím tlačítka **OK/ENTER** otevřete podnabídku pro výběr.

Stisknutím **zeleného** tlačítka kanál uzamknete nebo odemknete.

9.4. Rodičovská kontrola

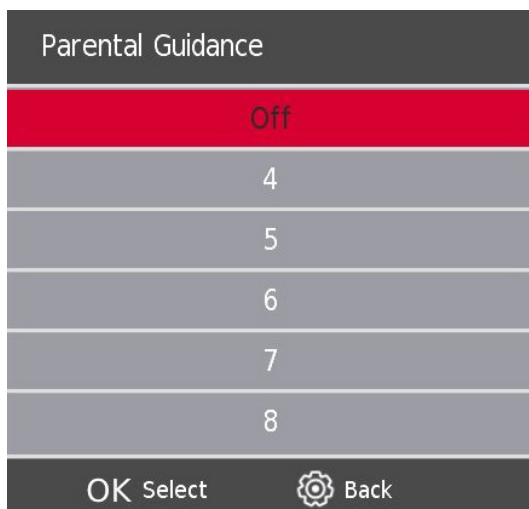

Stisknutím tlačítka ▼ / ▲ vyberte možnost Parental Guidance (Rodičovská kontrola) a poté stisknutím tlačítka **OK/ENTER** otevřete podnabídku a vyberte věk vhodný pro vaše děti.

Zámek tlačítek

Stisknutím tlačítka ▼ / ▲ vyberte možnost Key Lock (Zámek tlačítek) a poté stisknutím tlačítka ◀ / ▶ vyberte možnost **Off (Vypnuto)** nebo **On (Zapnuto)**. Pokud je možnost Key Lock (Zámek tlačítek) zapnuta, nelze použít tlačítko panelu s tlačítky.

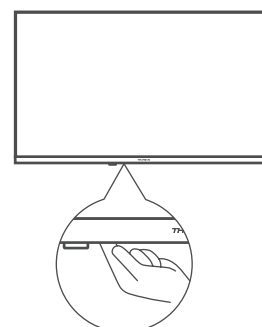
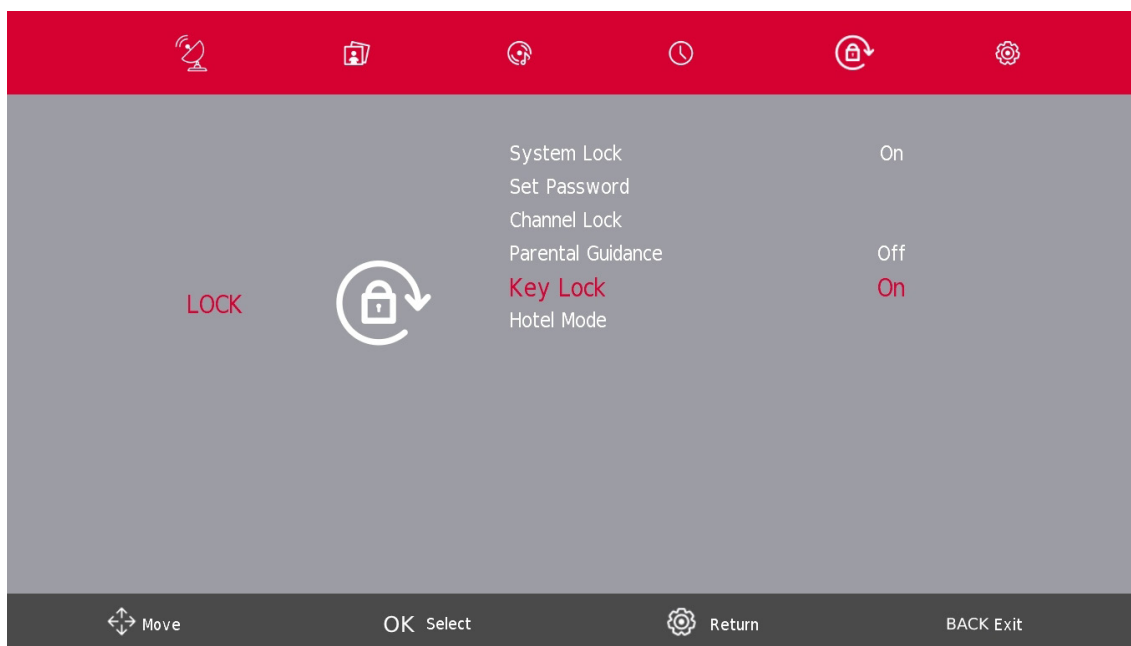

Tlačítko panelu kláves / tlačítko zapnutí/vypnutí

10. Hotelový režim



1. Stisknutím tlačítka ▼ / ▲ na dálkovém ovladači vyberte v nabídce **Lock (Zámek)** možnost Hotel Mode (Hotelový režim).
2. Stisknutím tlačítka **OK/ENTER** na dálkovém ovladači otevřete podnabídku.
3. Po dokončení nastavení stisknutím tlačítka **SETTINGS/MENU** uložte volbu a vraťte se do předchozí nabídky.

Hotel Mode (Hotelový režim)

Stisknutím tlačítka ▼ / ▲ vyberte možnost Hotel Mode (Hotelový režim) a poté stisknutím tlačítka ◀ / ▶ vyberte možnost On (Zapnuto) nebo Off (Vypnuto).

Source Lock (Zámek zdroje)

Stisknutím tlačítka ▼ / ▲ vyberte možnost Source Lock (Zámek zdroje) a poté stisknutím tlačítka **Enter** otevřete podnabídku pro výběr.

Default Source (Výchozí zdroj)

Stisknutím tlačítka ▼ / ▲ vyberte možnost Default Source (Výchozí zdroj) a poté stisknutím tlačítka **Enter** otevřete podnabídku pro výběr.

Default Prog (Výchozí program)

Stisknutím tlačítka ▼ / ▲ vyberte možnost Default Prog (Výchozí program) a poté stisknutím tlačítka ◀ / ▶ proveďte nastavení. Tato funkce je k dispozici, když je výchozím zdrojem TV.

Max Volume (Maximální hlasitost)

Stisknutím tlačítka ▼ / ▲ vyberte možnost Max Volume (Maximální hlasitost) a stisknutím tlačítka ◀ / ▶ ji upravte.

Clear Lock (Smazat zámek)

Stisknutím tlačítka ▼ / ▲ vyberte možnost Clear Lock (Smazat zámek) a poté stisknutím tlačítka **Enter** smažte předchozí nastavení.

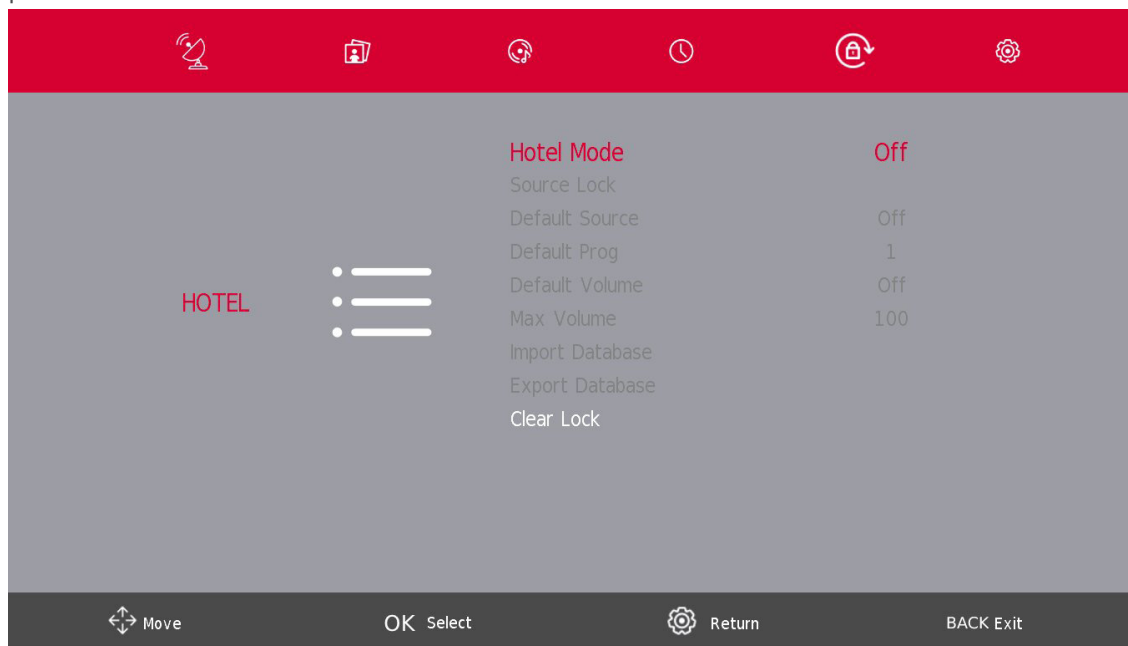

11. Nabídka Nastavení

Stisknutím tlačítka **SETTINGS/MENU** zobrazte hlavní nabídku.

Stisknutím tlačítka ◀ / ▶ vyberte v hlavní nabídce položku **SETUP (NASTAVENÍ)**.

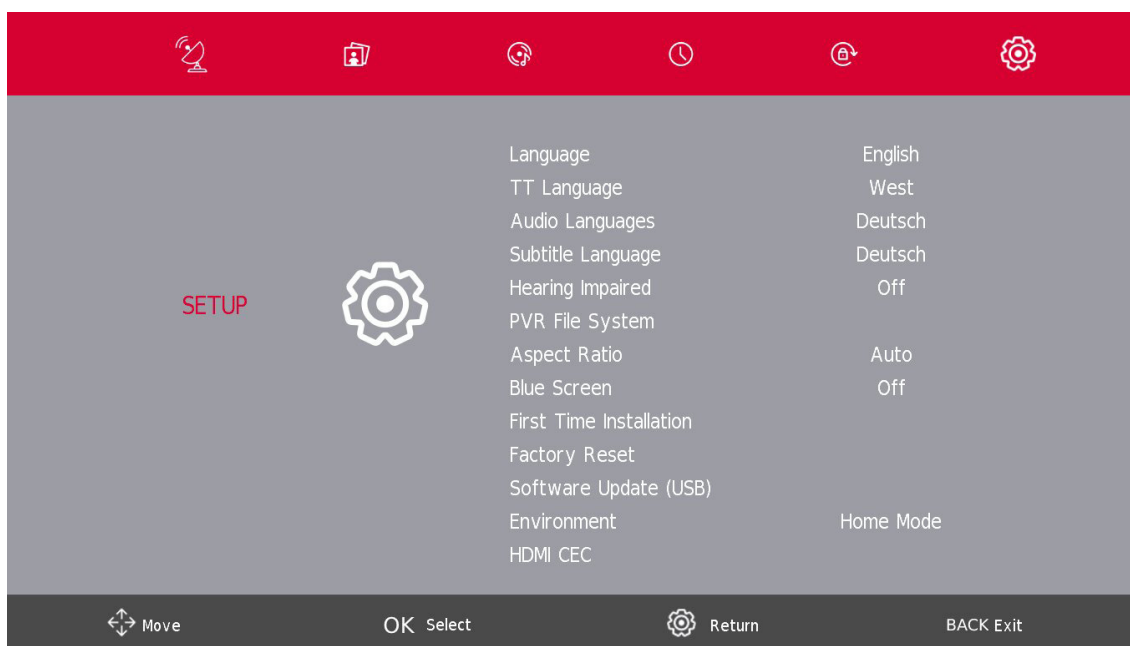

1. Stisknutím tlačítka ▼ / ▲ vyberte možnost, kterou chcete v nabídce **SETUP (NASTAVENÍ)** nastavit.
2. Stisknutím tlačítka **OK/ENTER** provedte nastavení.
3. Po dokončení nastavení stisknutím tlačítka **OK/ENTER** uložte volbu a vraťte se do předchozí nabídky.

11.1. Jazyk OSD (nabídky)

Vyberte jazyk nabídky OSD. Ve výchozím nastavení je jako jazyk nabídky vybrána angličtina. Stisknutím tlačítka ▼ / ▲ / ◀ / ▶ vyberte možnost **Menu Language (Jazyk nabídky)**.

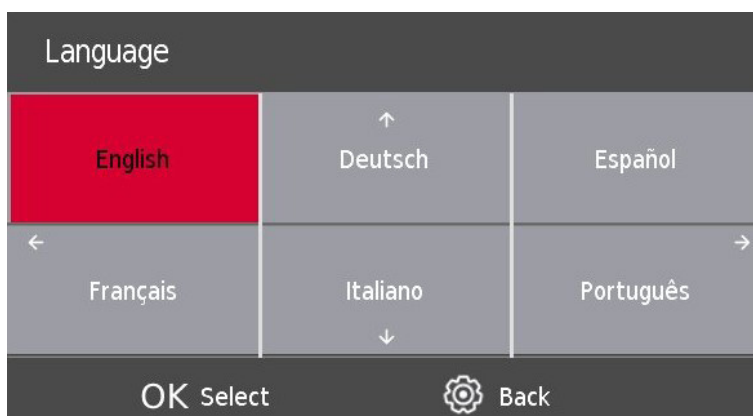

11.2. Jazyk TT (teletextu)

Stisknutím tlačítka ▼ / ▲ vyberte položku TT Language (Jazyk TT) a poté stisknutím tlačítka **OK/ENTER** otevřete podnabídku.

Stisknutím tlačítka ▼ / ▲ vyberte jazyk teletextu.

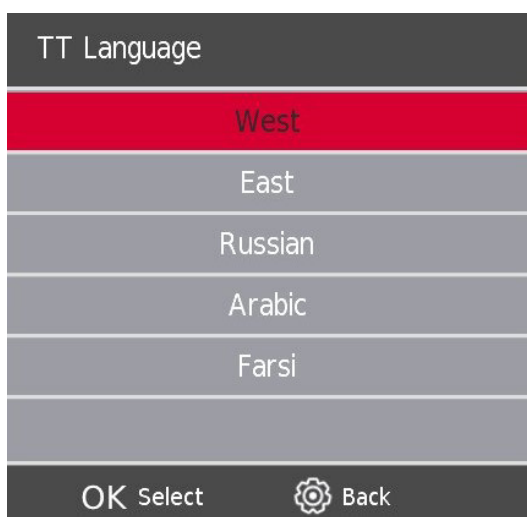

11.3. Jazyky zvuku

Stisknutím tlačítka ▼ / ▲ vyberte možnost Audio Languages (Jazyky zvuku) a poté stisknutím tlačítka **OK/ENTER** otevřete podnabídku.

Stisknutím tlačítka ◀ / ▶ vyberte primární jazyky zvuku.

Stisknutím tlačítka ▼ / ▲ / ◀ / ▶ vyberte jazyky zvuku.



11.4. Jazyk titulků

Stisknutím tlačítka ▼ / ▲ vyberte Subtitle Language (Jazyk titulků) a poté stisknutím tlačítka **OK/ENTER** otevřete podnabídku.

Stisknutím tlačítka ◀ / ▶ vyberte primární jazyk titulků.

Stisknutím tlačítka ▼ / ▲ / ◀ / ▶ vyberte jazyk titulků.

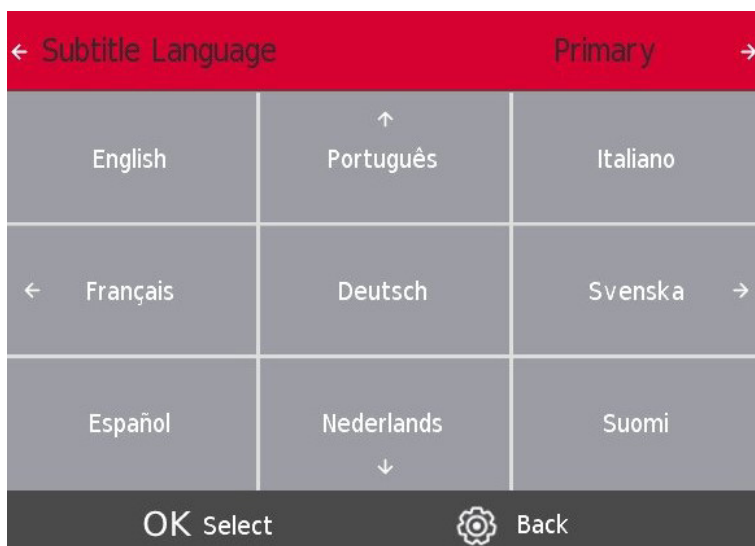

11.5. Sluchově postižení

Stisknutím tlačítka ▼ / ▲ vyberte možnost Hearing Impaired (Sluchově postižení) a poté stisknutím tlačítka **OK/ENTER** vyberte možnost **On (Zapnuto)** nebo **Off (Vypnuto)**.

11.6. Funkce nahrávání PVR

Ve výchozím nastavení je SW televizorů Thomson bez funkce PVR (nahrávání). Funkci PVR si můžete stáhnout a nainstalovat

funkci podle vlastního výběru na následujícím odkazu <https://tv.mythomson.com/en/Products/Accessories-Downloads/>.

Mohou být účtovány další poplatky.

Okamžité nahrávání

Chcete nahrávat právě sledovaný obsah? Jednoduše klikněte na tlačítko REC na dálkovém ovladači a nahrávání se okamžitě spustí. Poznámka: Nahrávání se zastaví pouze v případě, že jej ručně zastavíte nebo vypnete televizor. Chcete-li nahrávání zastavit ručně, klikněte znovu na tlačítko REC a poté na možnost Zastavit.

Nahrávání s časovačem

Máte dvě možnosti, jak naplánovat nahrávání dopředu. Buď můžete nastavit čas začátku a konce ručně, nebo vyberete konkrétní film či pořad, který chcete nahrávat.

Nastavení času začátku a konce:

Po úspěšné instalaci nahrávacího softwaru bude v nabídce k dispozici funkce "Schedule List" Channel (Nabídka kanálů).

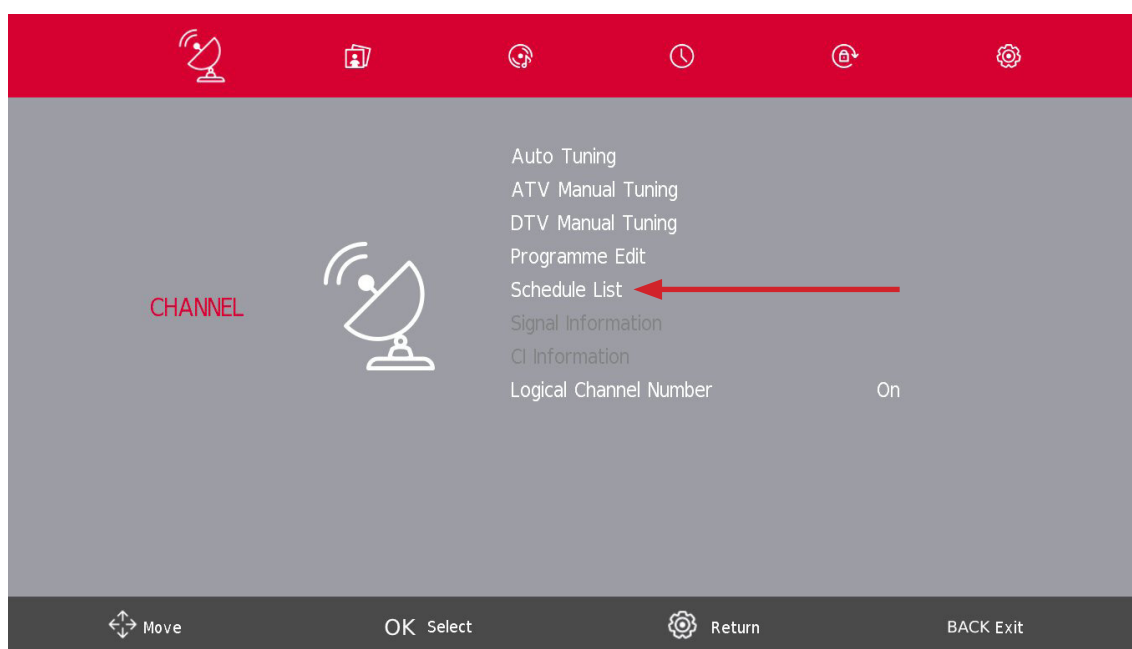

Kliknutím na položku Schedule List (Seznam plánů) můžete ručně vybrat kanál, čas začátku a konce nahrávání. Kromě toho můžete vybrat, jak často se má toto nahrávání uskutečnit (jednou, denně nebo týdně).

Výběr konkrétního filmu/pořadu

1. Klikněte na tlačítko **GUIDE** na dálkovém ovladači. Tím se otevře elektronický programový průvodce, rozsáhlý seznam dostupných kanálů a filmů.
2. Vyberte film nebo pořad, který chcete nahrávat. 3. Kliknutím na červené tlačítko dálkového ovladače naplánujte nahrávání. Kliknutím na zelené tlačítko dálkového ovladače získáte připomenutí.
3. Opakovaným kliknutím na červené tlačítko můžete zvolit režim nahrávání.

7 Day TV GUIDE			
14:40 - 15:03	02 Jun 2023	Age 06	
Een vrouw uit de toekomst beweert Piper te zijn die haar jongere zelf komt beschermen tegen een robot. Ray is erg sceptisch totdat de robot verschijnt.			
02 Jun 2023 14:49:56		02 Jun 2023	
12 Nickelodeon	R 14:40-15:03	Henry Danger	Now
26 ESPN3	15:03-15:16	De Casagrandes	Next
27 FOX	15:16-15:40	Huize Herrie	
28 RTL Z	15:40-16:06	Huize Herrie	
29 ID	16:06-16:32	Huize Herrie	
30 CNN	16:32-16:59	Pokémon Ultieme Reizen	
31 Kernet	16:59-17:15	The Patrick Star Show	
	17:15-17:40	SpongeBob	

Record Remind Prev Day Next Day
Move View INFO Details BACK Exit

- R = nahrávání jednou
- D = nahrávat denně
- W = nahrávat týdně
- A = nahrávat automaticky

11.7. Poměr stran

Stisknutím tlačítka ∇ / \blacktriangle vyberte položku Aspect Ratio (Poměr stran) a poté stisknutím tlačítka **OK/ENTER** otevřete podnabídku.

Stisknutím tlačítka ∇ / \blacktriangle vyberte poměr stran. (K dispozici jsou tyto možnosti: Auto (Automaticky), 4:3, 16:9, Zoom1, Zoom2).

Aspect Ratio
Auto
4:3
16:9
Zoom1
Zoom2

OK Select Back

11.8. Modrá obrazovka

Stisknutím tlačítka ∇ / \blacktriangle vyberte možnost Blue Screen (Modrá obrazovka) a poté stisknutím tlačítka **OK/ENTER** vyberte možnost **On (Zapnuto)** nebo **Off (Vypnuto)**.

11.9. První instalace

Stisknutím tlačítka ∇ / \blacktriangle vyberte možnost First time installation (První instalace) a pokračujte stisknutím tlačítka **OK/ENTER**.

11.10. Tovární resetování

Stisknutím tlačítka ∇ / \blacktriangle vyberte možnost **Reset (Resetovat)** a poté stisknutím tlačítka **OK/ENTER** otevřete podnabídku.

11.11. Aktualizace softwaru (USB)

Stisknutím tlačítka ▼ / ▲ vyberte možnost Software Update (USB) (Aktualizace softwaru (USB)), do konektoru USB připojte zařízení USB a stisknutím tlačítka **OK/ENTER** aktualizujte správný software.

11.12. Prostředí - Domácí režim/režim obchodu

Stisknutím tlačítka ▼ / ▲ vyberte požadované prostředí, např. režim Home Mode (Domácí režim) nebo režim Shop Mode (Obchodní režim).

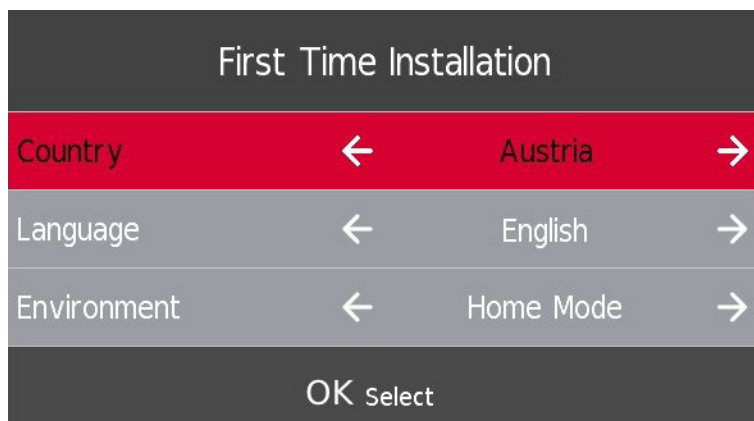

11.13. HDMI CEC (je třeba podporovat funkci HDMI CEC/ARC)

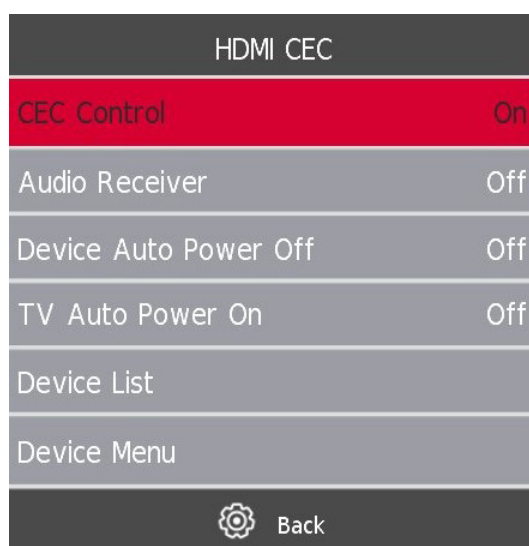

Stisknutím tlačítka ▼ / ▲ vyberte HDMI CEC a poté stisknutím tlačítka **OK/ENTER** vstupte do podnabídky.

HDMI CEC Stisknutím tlačítka ◀ / ▶ zapnete nebo vypnete funkci HDMI CEC.

HDMI ARC Stisknutím tlačítka ◀ / ▶ zapnete nebo vypnete HDMI ARC.

Automatický pohotovostní režim

Stisknutím tlačítka ◀ / ▶ zapnete nebo vypnete automatický pohotovostní režim.

Seznam zařízení Stisknutím tlačítka Enter otevřete hlavní nabídku zařízení.

12. Ovládání médií

Poznámka: Před spuštěním nabídky **Media (Média)** připojte zařízení USB a poté stisknutím tlačítka **Source (Zdroj)** nastavte možnost Input Source (Zdroj vstupu) na hodnotu **Media (Média)**.

Stisknutím tlačítka **▼ / ▲** vyberte v nabídce Source (Zdroj) možnost **Media (Média)** a poté pokračujte stisknutím tlačítka **OK/ENTER**.

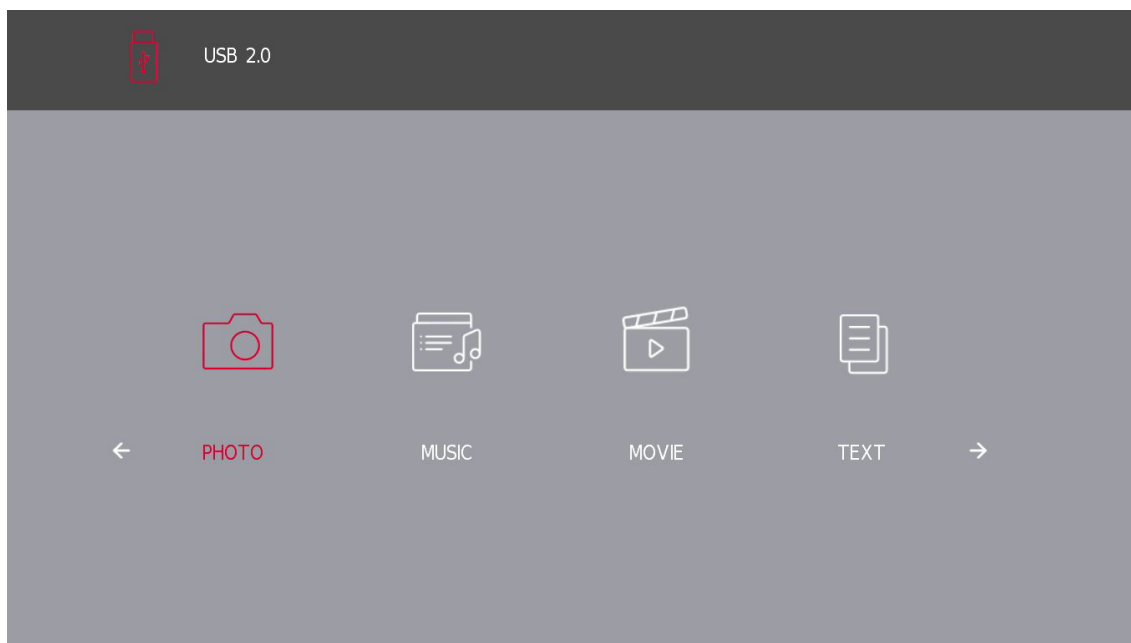

Stisknutím tlačítka **▼ / ▲** vyberte možnost, kterou chcete v hlavní nabídce **Media (Média)** upravit a poté stiskněte tlačítko **OK/ENTER** pro výběr.

12.1. Nabídka Fotografie

Stisknutím tlačítka **▼ / ▲** vyberte v hlavní nabídce položku **PHOTO (FOTOGRAFIE)** a poté pokračujte stisknutím tlačítka **OK/ENTER**.

Stisknutím tlačítka **BACK** se vrátíte do předchozí nabídky.

Stisknutím tlačítka **▼ / ▲** vyberte soubor, který chcete sledovat v nabídce pro výběr souboru, a poté stisknutím tlačítka **OK/ENTER** zobrazte obrázek.

Po zvýraznění vybrané možnosti se vpravo zobrazí informace o souboru a uprostřed náhled obrázku.

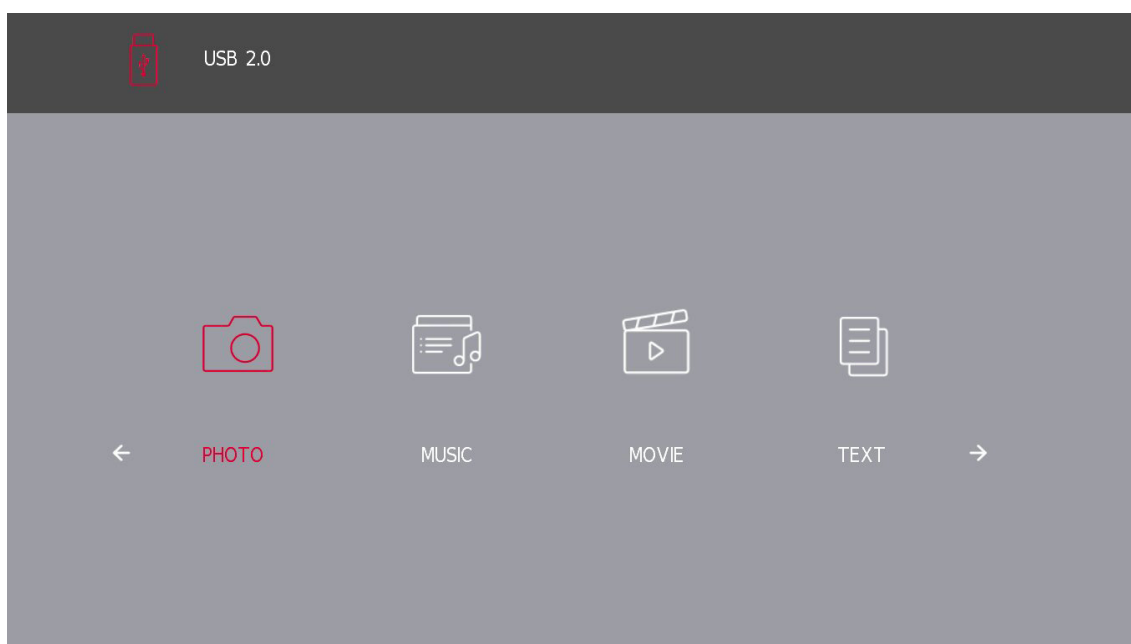



12.2. Nabídka Hudba

Stisknutím tlačítka ◀ / ▶ vyberte v hlavní nabídce možnost **MUSIC (HUDBA)** a poté pokračujte stisknutím tlačítka **OK/ENTER**. Stisknutím tlačítka **BACK** se vrátíte do předchozí nabídky.

Stisknutím tlačítka ◀ / ▶ vyberte disk, který chcete sledovat, a poté pokračujte stisknutím tlačítka **OK/ENTER**. Stisknutím tlačítka ◀ / ▶ vyberte možnost návratu do předchozí nabídky.

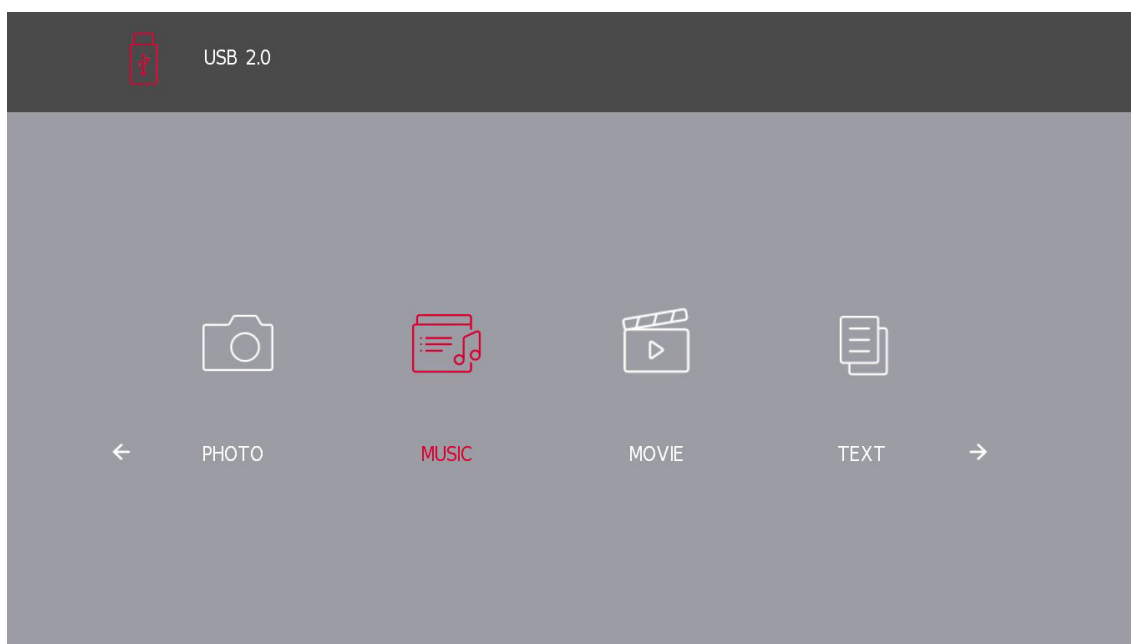

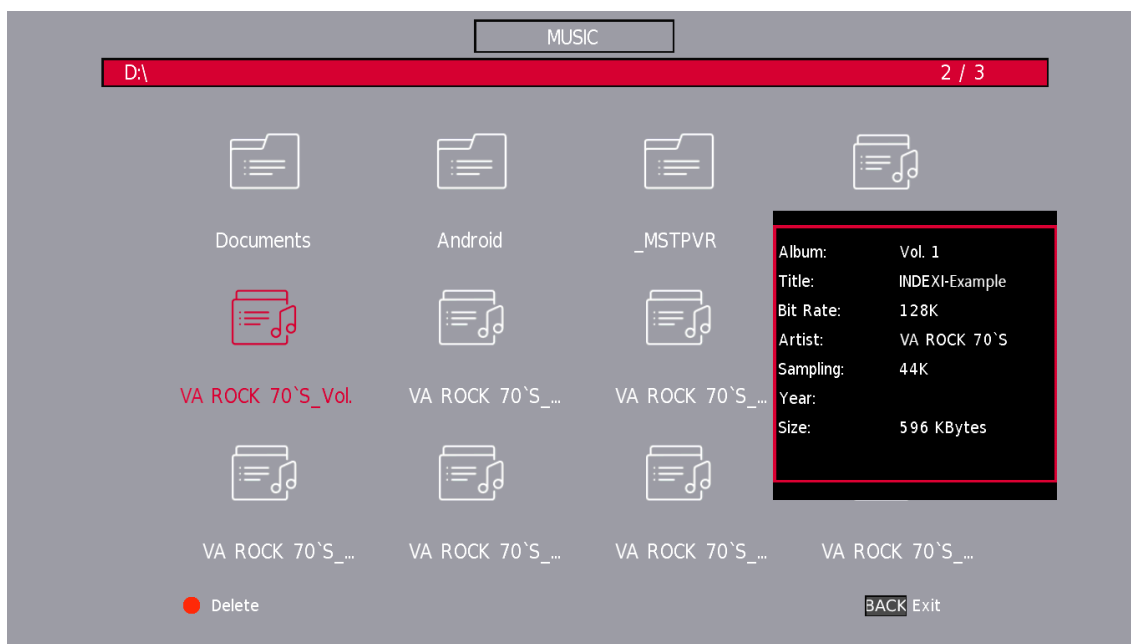

12.3. Nabídka Film

Stisknutím tlačítka ◀ / ▶ vyberte v hlavní nabídce možnost **MOVIE (FILM)** a poté pokračujte stisknutím tlačítka **OK/ENTER**.

Stisknutím tlačítka **BACK** se vrátíte do předchozí nabídky a ukončíte ji.

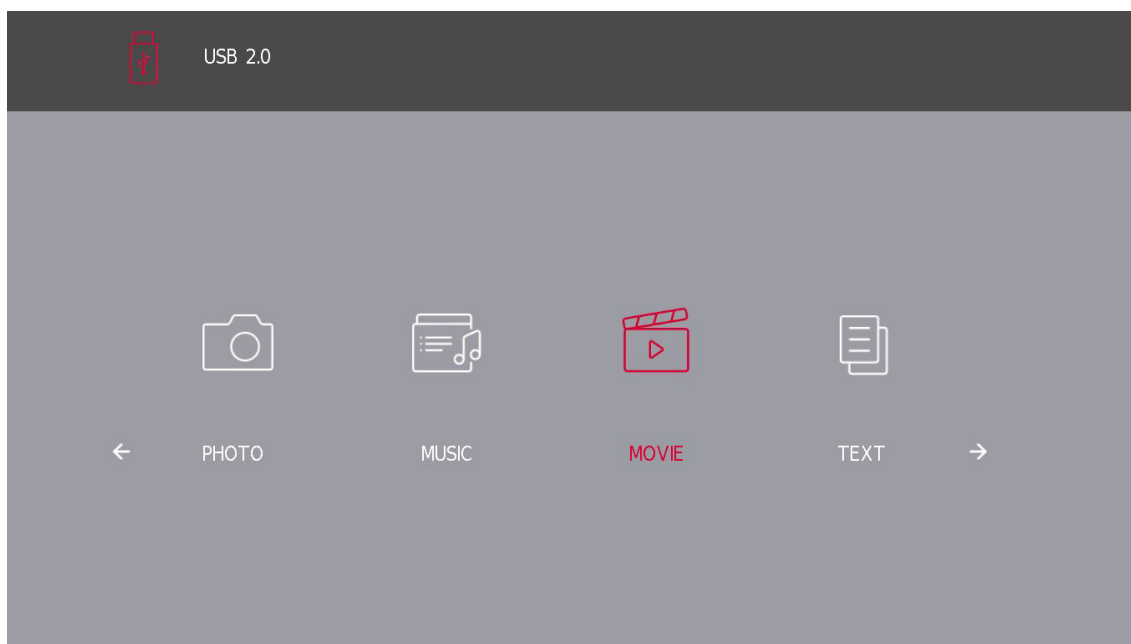

Po zobrazení snímku obrazovky: Stisknutím tlačítka ◀ / ▶ vyberte disk, který chcete sledovat, a poté pokračujte stisknutím tlačítka **OK/ENTER**.

Stisknutím tlačítka **OK/ENTER** přehrajete vybraný film.

Stisknutím tlačítka **OK/ENTER** vyberte videosoubor a poté stisknutím tlačítka **OK/ENTER** proveďte operaci.

Stisknutím tlačítka **BACK** se vrátíte do předchozí nabídky a tlačítkem **OK/ENTER** ukončíte celou nabídku.

12.4. Nabídka Text

Stisknutím tlačítka ◀ / ▶ vyberte v hlavní nabídce možnost **TEXT** a poté ji stisknutím tlačítka **OK/ENTER** otevřete.

Stisknutím tlačítka **BACK** se vrátíte do předchozí nabídky a opětovným stisknutím tlačítka ji ukončíte.

Stisknutím tlačítka ◀ / ▶ vyberte disk, který chcete sledovat, a poté stiskněte tlačítko **OK/ENTER**.

Stisknutím tlačítka ◀ / ▶ vyberte možnost návratu a vraťte se do předchozí nabídky.

*Podporované formáty textu: Soubory .txt.

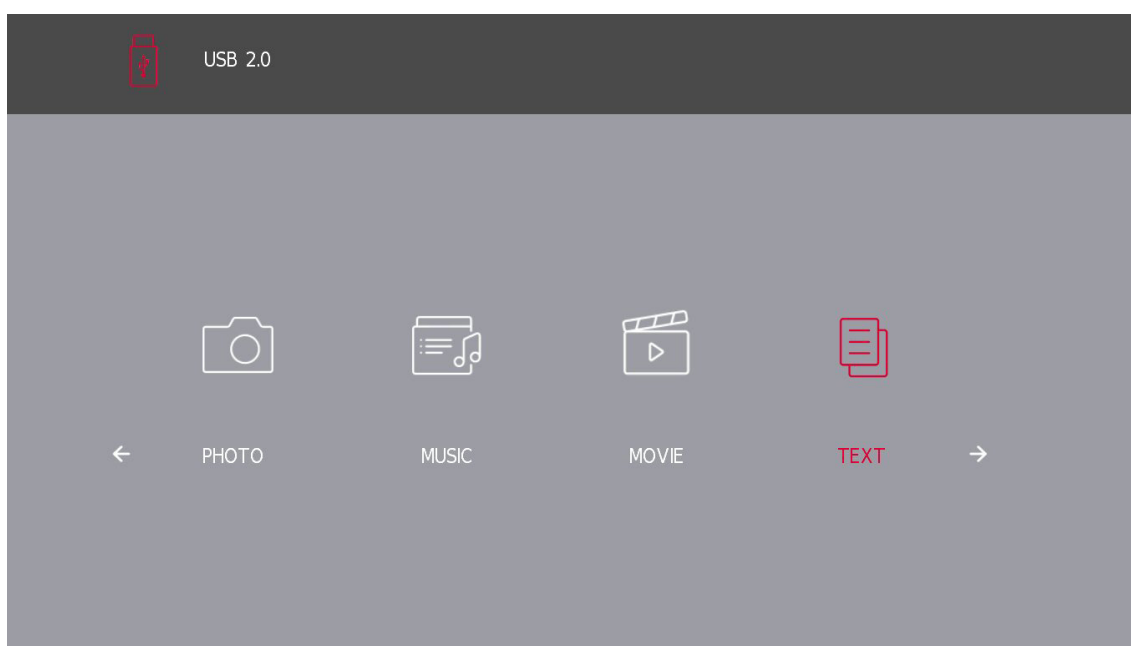

13. Řešení potíží

Není k dispozici napájení.	<ul style="list-style-type: none"> Zkontrolujte, zda je síťová šňůra televizoru zapojena do zásuvky, nebo ne. Pokud napájení stále není k dispozici, odpojte zástrčku a po 60 sekundách ji znovu zapojte do zásuvky. Zapněte napájení znovu.
Signál není správně přijímán.	<ul style="list-style-type: none"> Pokud se v blízkosti televizoru nacházejí vysoké budovy nebo hory, mohou se na něm objevit zdvojené nebo fantomové obrazy. Obraz můžete nastavit ručně: Nahlédněte do návodu k regulaci nivelací nebo nastavte směr externí antény. Pokud používáte vnitřní anténu, může být příjem signálu za určitých okolností obtížnější. Nastavte směr antény tak, aby byl příjem optimální. Pokud se příjem nezlepší, bude možná nutné přepnout na externí anténu.
Není k dispozici žádný obraz.	<ul style="list-style-type: none"> Zkontrolujte, zda je anténa na zadní straně televizoru správně připojena. Podívejte se na další kanály a zkontrolujte, zda k problému stále dochází.
Video se zobrazuje bez zvuku.	<ul style="list-style-type: none"> Zkuste zesílit hlasitost. Zkontrolujte, zda není zvuk televizoru ztlumený.
Zvuk je slyšet, ale video se nezobrazuje nebo má jiné barvy.	<ul style="list-style-type: none"> Zkuste upravit kontrast a jas.
Statický šum ovlivňuje kvalitu videa a zvuku.	<ul style="list-style-type: none"> Zkontrolujte, zda je anténa na zadní straně televizoru správně připojena.
Na obrazovce jsou přerušované čáry.	<ul style="list-style-type: none"> Elektrické spotřebiče, jako jsou vysoušeče vlasů nebo vysavače apod., mohou televizor rušit. Vypněte tyto spotřebiče.
Dálkový ovladač nefunguje.	<ul style="list-style-type: none"> Zkontrolujte, zda je plastový sáček, ve kterém byl dálkový ovladač dodán, odstraněn. Zkuste použít dálkový ovladač blíž televizoru. Zkontrolujte, zda jsou v dálkovém ovladači baterie správně umístěné, nebo zkuste použít nové baterie. Pokud televizor během několika minut nepřijme žádný signál, přejde do pohotovostního režimu.
Není k dispozici žádné video (režim PC).	<ul style="list-style-type: none"> Zkontrolujte, zda je kabel správně připojený k portu VGA nebo zda není v některých místech ohnutý.
Dochází k blikání svislých čar (režim PC).	<ul style="list-style-type: none"> Otevřete hlavní nabídku a upravte svislé umístění tak, abyste odstranili svislou čáru.
Dochází k horizontálnímu trhání (režim PC).	<ul style="list-style-type: none"> Upravte vodorovné umístění obrazovky tak, abyste odstranili všechny horizontální čáry.
Obrazovka je příliš světlá nebo tmavá (režim PC).	<ul style="list-style-type: none"> V hlavní nabídce upravte jas nebo kontrast.
Nedochází k žádné odezvě počítače.	<ul style="list-style-type: none"> Zkontrolujte, zda je rozlišení displeje počítače nastaveno na rozlišení kompatibilní s televizorem.
Když je zařízení připojeno k portu RCA, zobrazují se čáry.	<ul style="list-style-type: none"> Ujistěte se, že používáte kvalitní kabel.
Problémy se nepodařilo vyřešit.	<ul style="list-style-type: none"> Odpojte napájecí kabel a počkejte 30 sekund, poté jej znovu připojte do zásuvky. Pokud problémy přetrvávají, nepokoušejte se televizor opravovat sami. Prosíme, obraťte se na servisní středisko.

Nenechávejte televizor delší dobu zobrazovat statický obraz, ať už se jedná o pozastavené video, obrazovku s nabídkou atd., protože tím dochází k poškození displeje a může dojít k vypálení obrazu.

14. Technické údaje

	24HD2S13	32HD2S13 32HD2S13W	40FD2S13 40FD2S13W	43FD2S13
Provozní napětí	100–240 V, 50–60 Hz	100–240 V, 50–60 Hz	100–240 V, 50–60 Hz	100–240 V, 50–60 Hz
Zvuk (DTS HD)	ne	ne	ne	ne
Výstupní výkon zvuku	2 × 3	2 × 8	2 × 8	2 × 8
Spotřeba energie (W)	36 W	56 W	90 W	90 W
Spotřeba energie v pohotovostním režimu sítě (W)	< 0,5	< 0,5	< 0,5	< 0,5
Hmotnost (kg)	2,25	3,35	5,35	6
Rozměry televizoru h × d × v (s nožičkami) (mm)	535 × 151 × 353	719 × 151 × 456	892 × 172 × 559	955 × 172 × 590
Rozměry televizoru h × d × v (bez nožiček) (mm)	535 × 75 × 318	719 × 82 × 423	892 × 84 × 509	955 × 85 × 555
Displej	24"/60 cm	32"/80 cm	40"/101 cm	43"/109 cm

15. Omezení pro jednotlivé země

Výrobek je určen k používání pouze ve vnitřních prostorech v členských státech EU a EFTA.



16. Licence

Může dojít ke změnám. V důsledku neustálého výzkumu a vývoje se mohou měnit technické specifikace, design a vzhled výrobků.

Termíny HDMI a HDMI High-Definition Multimedia Interface a logo HDMI jsou ochranné známky nebo registrované známky společnosti HDMI Licensing Administrator, Inc. ve Spojených státech amerických a dalších zemích.

Vyrobeno v licenci společnosti Dolby Laboratories. Dolby, Dolby Audio a symbol dvojitého D jsou ochranné známky společnosti Dolby Laboratories Licensing Corporation. Všechna práva vyhrazena. Všechny názvy produktů jsou ochranné známky nebo registrované ochranné známky příslušných vlastníků. © 2023

Všechny ostatní produkty, služby, společnosti, ochranné známky, obchodní nebo produktové názvy a loga, na které se zde odkazuje, jsou majetkem příslušných vlastníků.

Za výrobu a prodej tohoto výrobku odpovídá společnost StreamView GmbH. © THOMSON a logo THOMSON jsou ochranné známky používané na základě licence společnosti StreamView GmbH, Franz-Josefs- Kai 1, 1010 Vídeň, Rakousko – další informace na webu www.thomson-brand.com.