

THOMSON

Thomson Go Plus

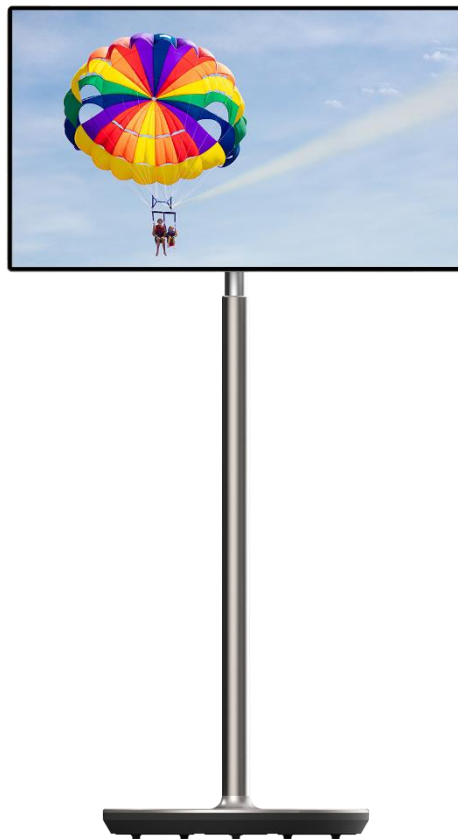

tv.mythomson.com



[tv.mythomson.com/
en/Support/FAQs/](https://tv.mythomson.com/en/Support/FAQs/)

WAŻNE

Przed przystąpieniem do instalacji i obsługi urządzenia należy uważnie przeczytać niniejszą instrukcję.

Niniejszą instrukcję należy przechowywać pod ręką.

Zdjęcia przedstawione w niniejszej instrukcji obsługi są jedynie schematami.

Zawartość

1	Informacje dotyczące bezpieczeństwa	5
1.1	Oznaczenia na produkcie	6
1.2	Ostrzeżenie	7
2	Instrukcja instalacji podnośnika i inteligentnego wyświetlacza	7
2.1	Montaż podnośnika	7
2.2	Montaż ekranu wyświetlacza	8
2.3	Demontaż podnośnika	9
2.4	Regulacja kąta i wysokości	10
3	Przyciski obsługi i połączenia	11
3.1	Połączenia	11
3.2	Funkcje przycisków	12
3.2.1	Przyciski sterowania telewizorem	12
3.2.2	Podłączenie zasilania i przycisk włączania/wyłączania zasilania na podstawie telewizora	12
3.3	Korzystanie z akumulatora wewnętrznego	13
4	Konfiguracja początkowa	14
4.1	Wybierz swój kraj	14
4.2	Ustawienia wizji	15
4.3	Połączenie Wi-Fi	16
4.4	Kopiowanie aplikacji i danych	17
4.5	Utwórz użytkownika	17
4.6	Poświadczenia konta Google	18
4.7	Warunki świadczenia usług i polityka prywatności	18
4.8	Usługi Google	19
4.9	Utwórz kod PIN	19
4.10	Aktywuj "Hej Google" dla Asystenta Google	20
4.11	Dodaj kartę do sklepu Google Play	21

4.12	Dodatkowe ustawienia	22
4.13	Parowanie pilota zdalnego sterowania.....	22
5	Pilot zdalnego sterowania i ekran dotykowy	24
5.1	Parowanie pilota Bluetooth	24
6	Obsługa ekranu dotykowego	26
7	Ekran główny.....	28
8	Ustawienia.....	31
8.1	Sieć i Internet	31
8.2	Połączone urządzenia	32
8.3	Aplikacje.....	33
8.4	Powiadomienia	33
8.5	Bateria	34
8.6	Przechowywanie.....	35
8.7	Dźwięk.....	35
8.8	Wyświetlacz.....	36
8.9	Tapeta.....	36
8.10	Dostępność	37
8.11	Bezpieczeństwo	38
8.12	Prywatność	39
8.13	Lokalizacja	40
8.14	Bezpieczeństwo i nagłe wypadki	40
8.15	Hasła i konta.....	42
8.16	Cyfrowe dobre samopoczucie i kontrola rodzicielska	42
8.17	Usługi Google	43
8.18	System.....	44
8.18.1	Język i wprowadzanie danych.....	44
8.18.2	Gesty.....	45
8.18.3	Data i godzina.....	45
8.18.4	Kopia zapasowa.....	46
8.18.5	Aktualizacja systemu	46
8.18.6	Wielu użytkowników.....	46
8.18.7	Opcje resetowania.....	47

8.18.8	Informacje o.....	47
9	Rozwiązywanie problemów	48
10	Specyfikacja techniczna.....	49
10.1	Ograniczenia.....	49
10.2	Licencje.....	49

1 Informacje dotyczące bezpieczeństwa



W przypadku ekstremalnych warunków pogodowych (burze, wyładowania atmosferyczne) i długich okresów beczynności (wyjazd na wakacje) należy odłączyć ekran od zasilania.

Wtyczka sieciowa służy do odłączania akumulatora od sieci elektrycznej i dlatego musi być łatwo dostępna. Jeśli akumulator nie zostanie odłączony od sieci elektrycznej, urządzenie będzie nadal pobierać energię we wszystkich sytuacjach, nawet jeśli telewizor jest w trybie gotowości lub jest wyłączony.

Uwaga: Postępuj zgodnie z instrukcjami wyświetlanymi na ekranie, aby korzystać z powiązanych funkcji.

Ważne: Przed przystąpieniem do instalacji lub obsługi urządzenia należy dokładnie zapoznać się z niniejszą instrukcją.

OSTRZEŻENIE

To urządzenie jest przeznaczone do użytku przez osoby (w tym dzieci), które są w stanie / mają doświadczenie w korzystaniu z takiego urządzenia bez nadzoru, chyba że są one nadzorowane lub zostały poinstruowane w zakresie korzystania z urządzenia przez osobę odpowiedzialną za ich bezpieczeństwo.

- Z urządzenia Thomson Go Plus należy korzystać na wysokości poniżej 2000 metrów nad poziomem morza, w suchych miejscach oraz w regionach o klimacie umiarkowanym lub tropikalnym.
- Urządzenie Thomson Go Plus jest przeznaczone do użytku domowego i podobnego użytku ogólnego, ale może być również używane w miejscach publicznych.
- Wentylacja nie powinna być utrudniana przez zakrywanie lub blokowanie otworów wentylacyjnych przedmiotami, takimi jak gazety, obrusy, zasłony itp.
- Wtyczka przewodu zasilającego powinna być łatwo dostępna. Nie należy umieszczać żadnych przedmiotów na przewodzie zasilającym. Uszkodzony przewód zasilający/wtyczka może spowodować pożar lub porażenie prądem. Przewód zasilający należy trzymać za wtyczkę, nie wolno odłączać akumulatora ciągnąc za przewód zasilający. Nigdy nie dotykaj przewodu zasilającego/wtyczki mokrymi rękami, ponieważ może to spowodować zwarcie lub porażenie prądem. Nigdy nie zawiązuj węzłów na przewodzie zasilającym ani nie łącz go z innymi przewodami. Uszkodzony przewód zasilający musi zostać wymieniony i może to zostać wykonane wyłącznie przez wykwalifikowany personel.
- Nie wystawiaj urządzenia Thomson Go Plus na działanie kapiących lub rozpryskujących się płynów i nie umieszczaj przedmiotów wypełnionych płynami, takich jak wazon, kubki itp. na urządzeniu Thomson Go Plus lub nad nim (np. na półkach nad urządzeniem).
- Nie wystawiaj urządzenia Thomson Go na bezpośrednie działanie promieni słonecznych ani nie umieszczaj otwartego ognia, takiego jak zapalone świece, na górze lub w pobliżu wyświetlacza Smart Display.
- W pobliżu urządzenia Thomson Go Plus nie należy umieszczać żadnych źródeł ciepła,

takich jak grzejniki elektryczne, kaloryfery itp.

- Nie należy umieszczać wyświetlacza Smart Display na pochyłych powierzchniach.
- Aby uniknąć ryzyka uduszenia, plastikowe torby należy przechowywać poza zasięgiem niemowląt, dzieci i zwierząt domowych.
- Ostrożnie przymocuj podstawę do telewizora. Jeśli podstawa jest wyposażona w śruby, dokręć je mocno, aby zapobiec przechylaniu się telewizora. Nie dokręcaj śrub zbyt mocno.
- Nie należy wyrzucać baterii do ognia ani razem z niebezpiecznymi lub łatwopalnymi materiałami.
- Do czyszczenia telewizora nie należy używać domowych środków czyszczących. Ekran należy czyścić miękką, suchą ściereczką. Przed przystąpieniem do czyszczenia należy dla bezpieczeństwa odłączyć urządzenie od zasilania.

OSTRZEŻENIE

- Baterie nie mogą być narażone na działanie nadmiernego ciepła, takiego jak promienie słoneczne, ogień itp.
- Nadmierne ciśnienie akustyczne emitowane przez słuchawki może powodować utratę słuchu.

OSTRZEŻENIE O AKUMULATORZE

Ten produkt zawiera wewnętrzną baterię litowo-jonową. Należy używać wyłącznie dołączonego zasilacza.

Z urządzeniem należy obchodzić się ostrożnie, aby uniknąć wycieków, pożaru lub wybuchu. Aby zapobiec obrażeniom lub uszkodzeniom, należy postępować zgodnie z wytycznymi dotyczącymi utylizacji i ładowania akumulatora.

PRZED WSZYSTKIM - NIGDY nie pozwól nikomu, zwłaszcza dzieciom, naciskać lub uderzać w ekran, wpychać czegokolwiek do otworów, szczelin lub innych otworów w obudowie.

1.1 Oznaczenia na produkcie

Poniższe symbole są używane na produkcie jako oznaczenie ograniczeń i środków ostrożności oraz instrukcji bezpieczeństwa. Każde wyjaśnienie powinno być brane pod uwagę tylko w przypadku, gdy produkt jest opatrzony odpowiednim oznaczeniem. Należy zwrócić uwagę na takie informacje ze względów bezpieczeństwa.



Sprzęt klasy II: To urządzenie zostało zaprojektowane w taki sposób, że nie wymaga bezpiecznego podłączenia do uziemienia elektrycznego.



To oznaczenie wskazuje, że tego produktu nie należy wyrzucać razem z innymi odpadami z gospodarstw domowych w całej UE. Prosimy o odpowiedzialny recykling w celu promowania zrównoważonego ponownego wykorzystania zasobów materialnych.

Aby zwrócić zużyte urządzenie, należy skorzystać z systemów zwrotu i zbiórki lub skontaktować się ze sprzedawcą, u którego produkt został zakupiony.

1.2 Ostrzeżenie

Nie należy połykać baterii. W przypadku podejrzenia, że baterie mogły zostać połknięte lub umieszczone w jakiegokolwiek części ciała, należy natychmiast skontaktować się z lekarzem. Nowe i zużyte baterie należy przechowywać z dala od dzieci. Jeśli komora baterii nie zamyka się bezpiecznie, należy używania produktu i trzymać go z dala od dzieci.

Urządzenie Thomson Go Plus może spaść, powodując poważne obrażenia ciała lub śmierć. Wielu obrażeń, zwłaszcza u dzieci, można uniknąć, stosując proste środki ostrożności, takie jak:

- ZAWSZE należy stosować metodę montażu zalecaną przez producenta wyświetlacza Smart Display.
- Przewody i kable podłączone do urządzenia należy ZAWSZE układać w taki sposób, aby nie można było się o nie potknąć, pociągnąć ich ani chwycić.
- NIGDY nie należy umieszczać urządzenia Thomson Go Plus w niestabilnym miejscu.
- NIGDY nie należy umieszczać na wyświetlaczu Smart Display przedmiotów, które mogą zachęcać dzieci do wspinania się, takich jak zabawki i piloty.
- NIGDY nie należy pozostawiać dzieci bez nadzoru w pobliżu urządzenia. Dzieci mogą próbować pchać, wspinać się lub przesuwając stojak, co może skutkować jego przewróceniem, obrażeniami lub uszkodzeniem.

Jeśli istniejący inteligentny wyświetlacz ma zostać zachowany i przeniesiony, należy zastosować te same rozważania, co powyżej.

Urządzenia podłączone do uziemienia ochronnego instalacji budynku poprzez przyłącze sieciowe lub inne urządzenia z podłączeniem do uziemienia ochronnego - oraz do systemu dystrybucji telewizyjnej za pomocą kabla koncentrycznego, mogą w pewnych okolicznościach stwarzać zagrożenie pożarowe. Połączenie z systemem dystrybucji Thomson Go Plus musi być zatem zapewnione przez urządzenie zapewniające izolację elektryczną poniżej pewnego zakresu częstotliwości (izolator galwaniczny).

2 Instrukcja instalacji podnośnika i inteligentnego wyświetlacza

2.1 Montaż podnośnika

1. Wyjmij pierwszą warstwę z opakowania i umieść ją obok pudełka.
2. Wyjmij akumulator/podstawę i podnośnik.

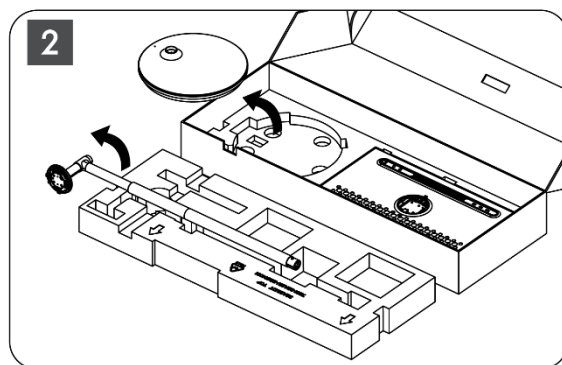
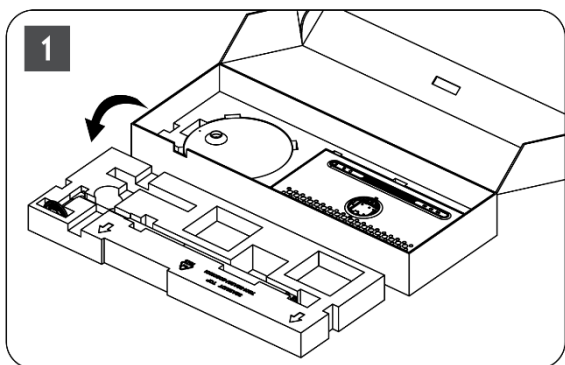

3. Umieść obie warstwy z powrotem w opakowaniu. Upewnij się, że pierwsza warstwa jest ponownie na wierzchu.
4. Umieść podstawę uchwytu z kółkami w szczelinie znajdującej się w pierwszej warstwie opakowania.

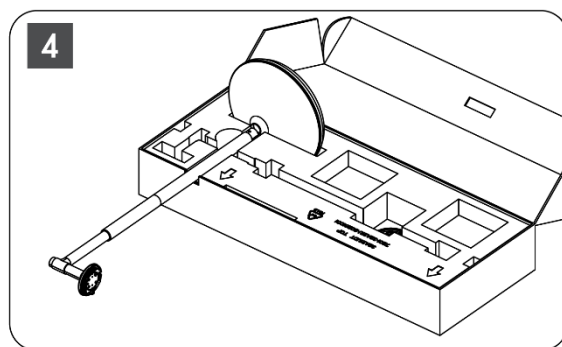
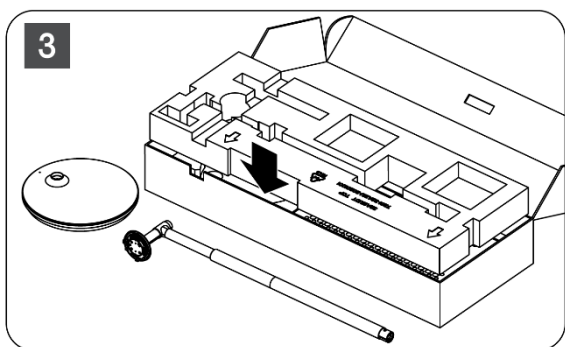

5. Zamontuj podnośnik do podstawy, wyrównując go z pozycją gniazda.
6. Włóż śruby do gniazda i dokręć je.

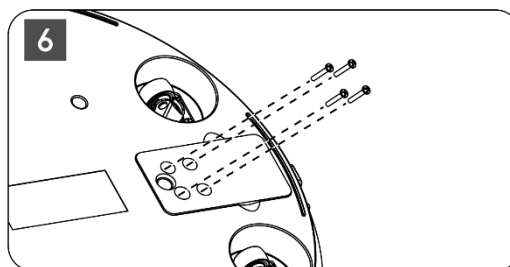
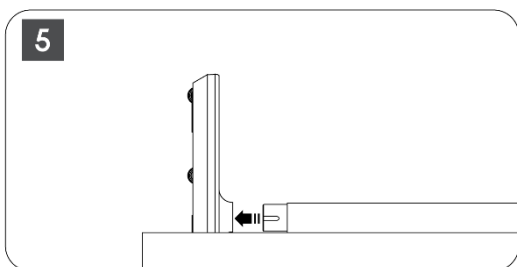

2.2 Montaż ekranu wyświetlacza

7. Odchyl ekran wyświetlacza do góry, wyceluj go w pręt podtrzymujący i zainstaluj go.
8. Obróć ekran wyświetlacza o 90°, a następnie owiń kabel zasilający wokół pręta podnoszącego zgodnie z ruchem wskazówek zegara, zaciśnij kabel zasilający w klamrze 1, następnie włóż wtyczkę kabla zasilającego, a na koniec ułóż kabel zasilający i zaciśnij go w klamrze 2.

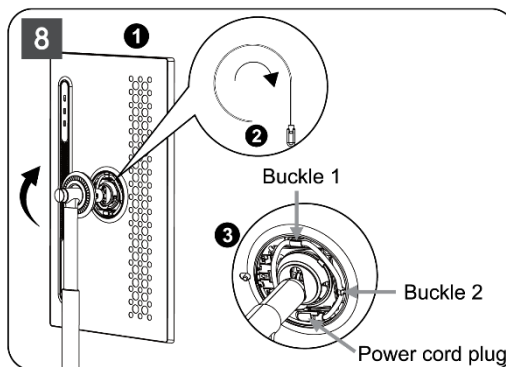
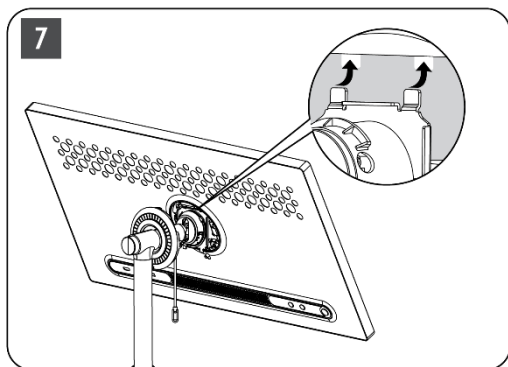

9. Skieruj strzałkę na pasku dekoracyjnym w kształcie pierścienia na strzałkę wewnętrznej plastikowej części, naciśnij cztery zatrzaski, aby zmontować. Dostosuj kąt ekranu wyświetlacza zgodnie z wymaganiami.

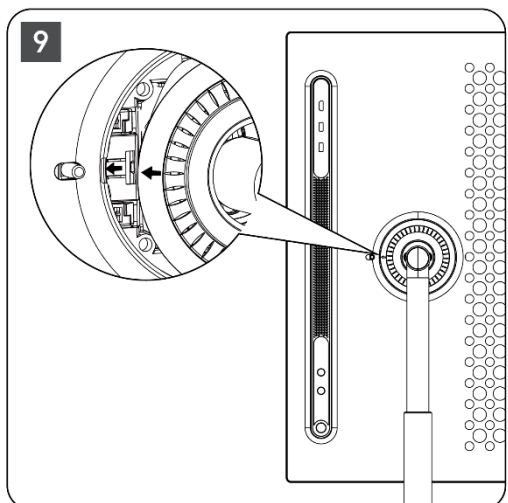

2.3 Demontaż podnośnika

Aby odłączyć ekran od podnośnika, należy zdjąć pierścień pokrywy, odłączyć kabel zasilający i nacisnąć przycisk szybkiego zwalniania z tyłu urządzenia. Następnie można zdjąć ekran wyświetlacza z podnośnika.

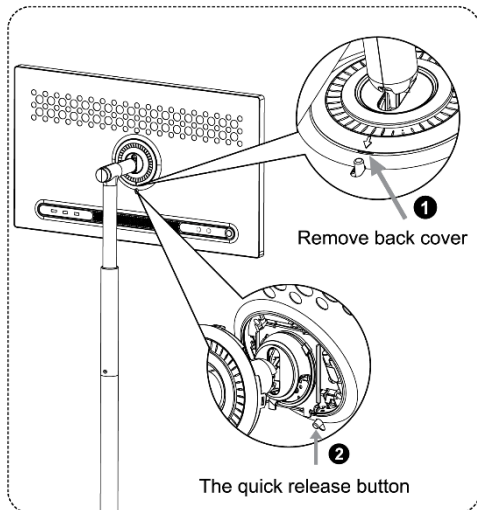

2.4 Regulacja kąta i wysokości

Wysokość i kąt widzenia wyświetlacza Smart Display można regulować, aby zapewnić komfort oglądania.

Uwaga: Niektóre aplikacje dostępne w urządzeniu Thomson Go Plus nie obsługują wyświetlania pionowego. Więcej informacji można znaleźć w ich opisach.

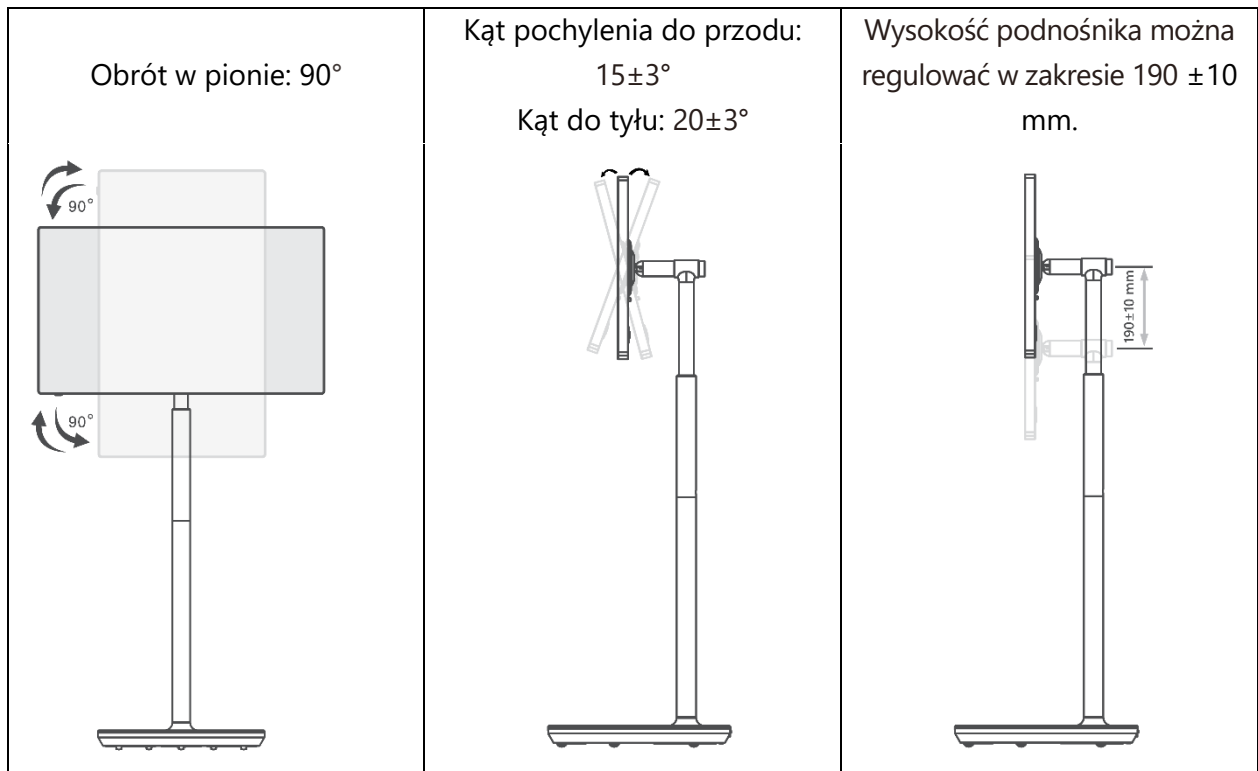

Uwaga:

- Przed regulacją wysokości i kąta nachylenia wyświetlacza Smart Display należy zapewnić wystarczającą ilość miejsca na regulację.

- Nie obracaj urządzenia Thomson Go Plus pod kątem przekraczającym limit lub poza maksymalny zakres regulowanej wysokości.
- Nie wolno dopuścić do zakleszczenia dłoni lub palców w podstawie lub w obszarze regulacji wysokości.

3 Przyciski obsługi i połączenia

3.1 Połączenia

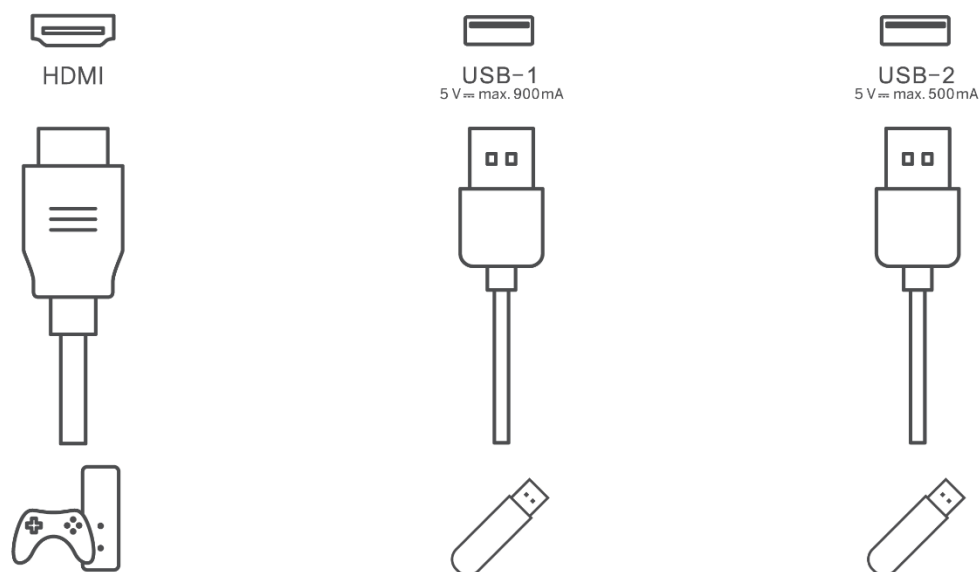

Uwaga: Urządzenia peryferyjne i kable opisane w niniejszej instrukcji należy zakupić osobno.

Uwaga: Najpierw podłącz kabel zasilający do urządzenia, a następnie włóż zasilacz do gniazdka ściennego.

3.2 Funkcje przycisków

3.2.1 Przyciski sterowania telewizorem

Włączanie/wyłączanie: włączanie lub wyłączanie urządzenia

- ⏻ Przycisk zasilania:
- W trybie czuwania/wyłączonego ekranu naciśnij przycisk ⏻, aby włączyć Smart Display.
 - Podczas normalnej pracy urządzenia naciśnij przycisk ⏻, aby przejść do stanu wyłączenia ekranu.
 - Naciśnij i przytrzymaj przycisk ⏻, aby aktywować Google Assistant/Gemini.
 - Z menu rozwijanego na ekranie lub w menu Wszystkie aplikacje wybierz Ustawienia (ikona) > System > Gesty > Naciśnij i przytrzymaj przycisk zasilania, a następnie kliknij "Menu zasilania" lub "Cyfrowy asystent", aby ustawić funkcje Naciśnij i przytrzymaj przycisk zasilania zgodnie z potrzebami.
 - Należy pamiętać, że samo urządzenie nie ma wbudowanego mikrofonu.

⊕ VOL+: Zwiększenie głośności.

⊖ VOL-: Zmniejszenie głośności.

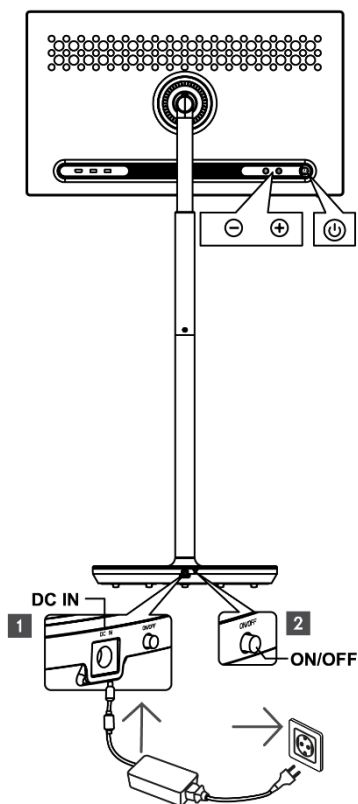

3.2.2 Podłączenie zasilania i przycisk włączania/wyłączania zasilania na podstawie telewizora

Zasilanie

Podłącz wtyczkę zasilacza do odpowiedniego złącza w podstawie telewizora, aby nawiązać połączenie z zasilaniem. Po podłączeniu można oglądać telewizję podczas ładowania wbudowanego akumulatora w podstawie. Bateria będzie się ładować nawet wtedy, gdy telewizor jest w trybie czuwania.

Włączanie/wyłączanie zasilania Wyłącznik główny

Aby włączyć lub wyłączyć telewizor, należy nacisnąć główny wyłącznik zasilania. Gdy telewizor zostanie wyłączony za pomocą głównego wyłącznika, nie będzie reagował na przyciski sterowania na telewizorze ani polecenia pilota zdalnego sterowania.

3.3 Korzystanie z akumulatora wewnętrznego

Podstawa podstawki Thomson Go Plus zawiera wewnętrzną baterię, która może zasilać produkt przez maksymalnie 4 godziny, gdy Thomson Go Plus nie jest podłączony do zasilania. Wskaźnik baterii ma trzy różne kolory (zielony, żółty i czerwony), które zmieniają się wraz z pozostałą pojemnością baterii.

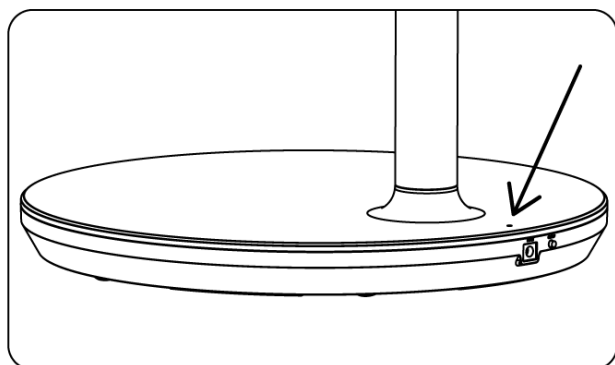

Wskaźnik baterii:

Gdy telewizor jest podłączony do zasilania:

- Zielone światło miga: Akumulator jest w pełni naładowany

Gdy telewizor nie jest podłączony do zasilania (praca na baterii):

- Zielone światło: Pojemność akumulatora jest wystarczająca.
- Żółte światło: Pojemność baterii jest umiarkowana.
- Czerwone światło: Pojemność baterii jest niska

Uwaga

- Pełne naładowanie baterii przy wyłączonym wyświetlaczu Smart Display zajmuje około 4 godzin.
- Pojemność baterii zmniejsza się w zależności od czasu pracy. Oznacza to, że pojemność baterii nieznacznie spada po dłuższym użytkowaniu telewizora, tj. po miesiącach lub latach, co jest również oczekiwanym działaniem baterii.
- Pozostała pojemność baterii zmniejszy się również w trybie czuwania.
- Maksymalny czas pracy po pełnym naładowaniu wynosi około 3 godzin.
- Czas pracy telewizora w trybie baterii może się różnić w zależności od podłączonych urządzeń, temperatury pracy i ustawień użytkownika. Dlatego rzeczywisty czas działania może różnić się od podanego.

4 Konfiguracja początkowa

W przypadku pierwszej konfiguracji początkowej kreator konfiguracji na ekranie poprowadzi użytkownika przez proces konfiguracji wyświetlacza Smart Display.

Postępuj zgodnie z instrukcjami wyświetlanymi na ekranie, aby skonfigurować urządzenie Thomson Go Plus. Użyj funkcji ekranu dotykowego wyświetlacza, aby wybrać i skonfigurować dostępne opcje.

4.1 Wybierz swój kraj

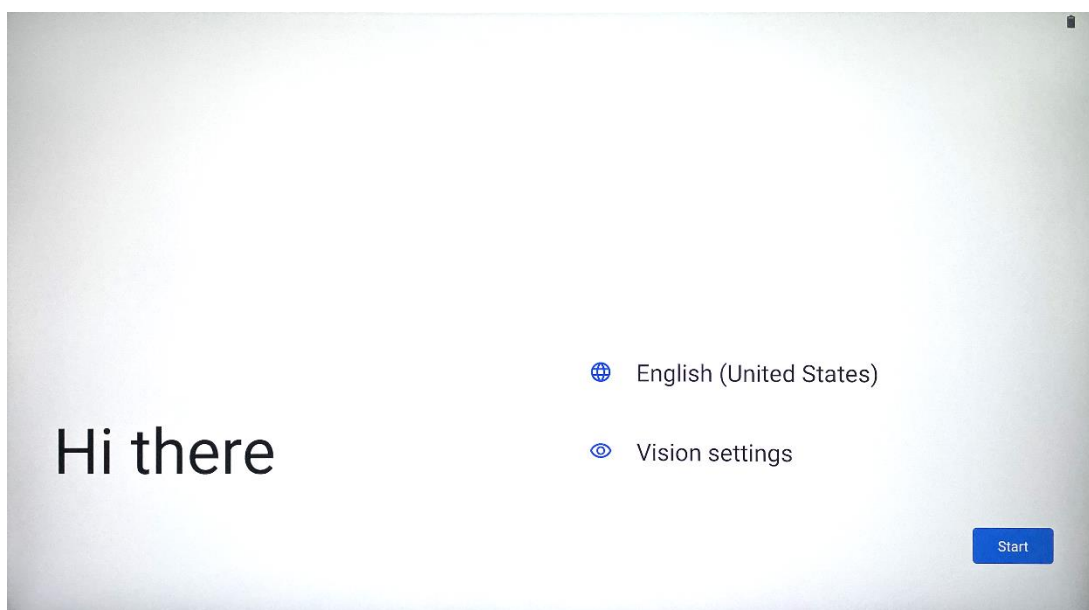

Domyślnie w aplikacji Thomson Go Plus ustawiony jest angielski język interfejsu. Można go zmienić na dowolny dostępny, dotykając opcji Angielski. Wybierz preferowany język z listy.

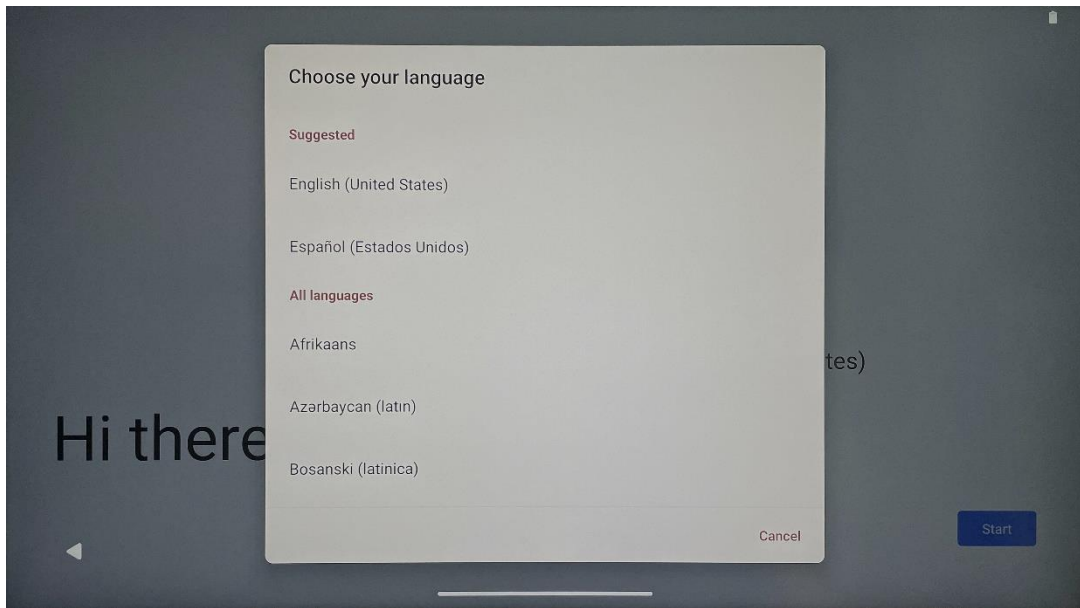

4.2 Ustawienia wizji

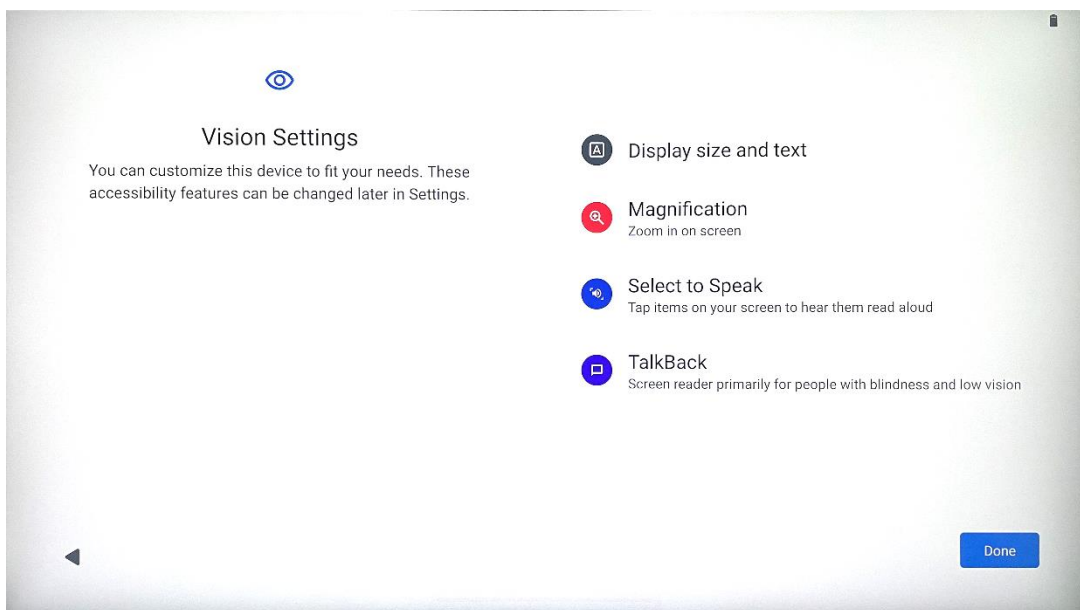

Ustawienia aplikacji Thomson Go Plus można dostosować do własnych preferencji. Te funkcje dostępności można zmienić później w Ustawieniach.

- **Wyświetlanie rozmiaru i tekstu:** Dostosuj rozmiar czcionki.
- **Powiększenie:** Włączenie funkcji powiększania/pomniejszania.
- **Wybierz, aby mówić:** Po dotknięciu elementu na ekranie wyświetlacz Smart Display odczyta na głos wybrany element.
- **TalkBack:** Najbardziej odpowiedni dla osób niewidomych i słabowidzących. Thomson Go Plus zapewnia głosowe informacje zwrotne, dzięki czemu z urządzenia można korzystać bez patrzenia na ekran.

Po wybraniu języka i skonfigurowaniu funkcji ułatwień dostępu w razie potrzeby przejdź dalej, dotykając przycisku Start.

4.3 Połączenie Wi-Fi

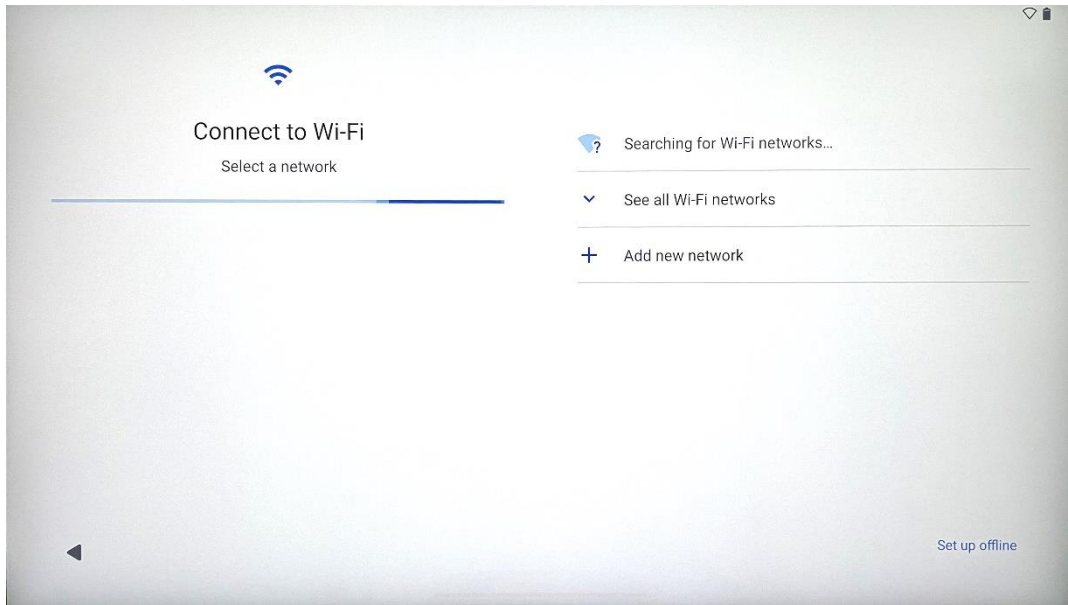

Wybierz dostępną sieć Wi-Fi lub dodaj ją ręcznie. Urządzenie można skonfigurować w trybie offline, jednak zaleca się podłączenie aplikacji Thomson Go Plus do sieci Wi-Fi w celu uzyskania lepszych wrażeń i najnowszych funkcji Google.

Po wybraniu sieci wprowadź hasło i naciśnij przycisk Połącz.

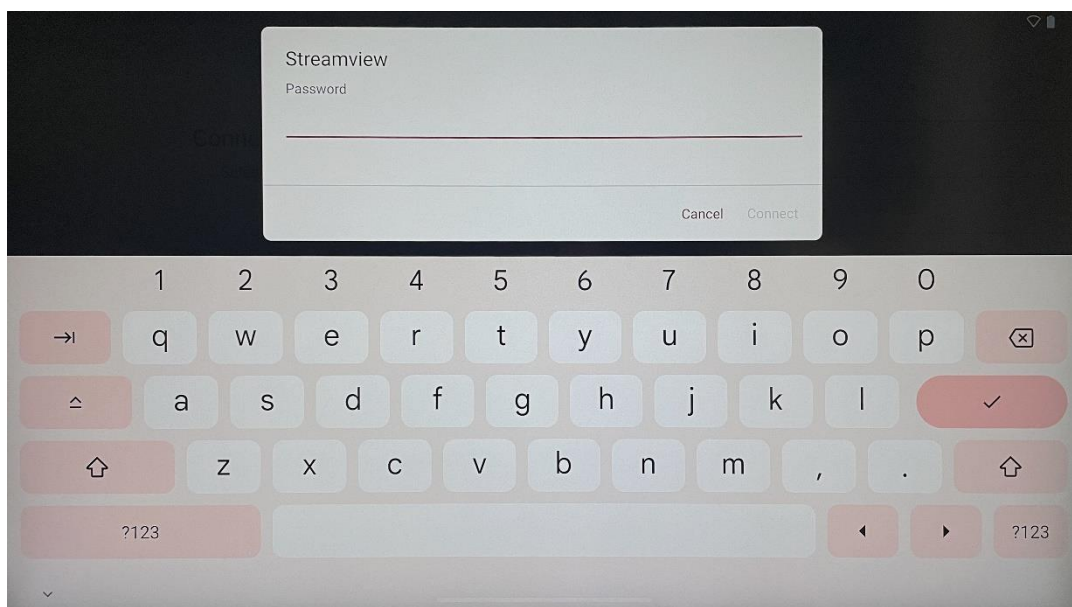

4.4 Kopiowanie aplikacji i danych

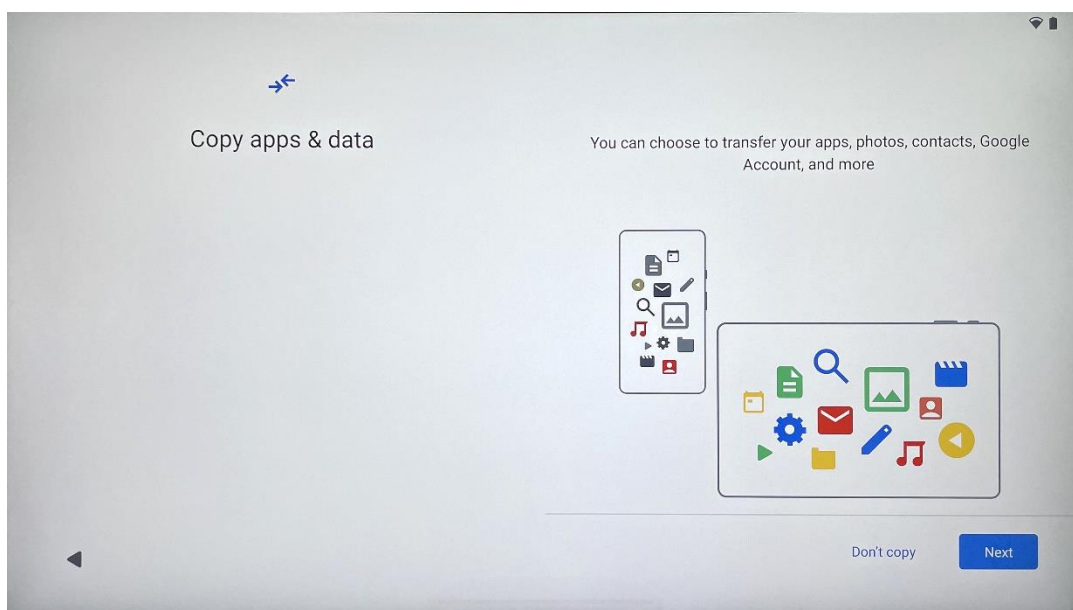

Możesz przenieść swoje aplikacje, zdjęcia, kontakty, konto Google i inne informacje z poprzedniego lub obecnego urządzenia. Stuknij Dalej i postępuj zgodnie z instrukcjami kreatora konfiguracji wyświetlanymi na ekranie. Proces przenoszenia może się różnić i zależy od innego urządzenia, z którego chcesz przenieść dane.

4.5 Utwórz użytkownika

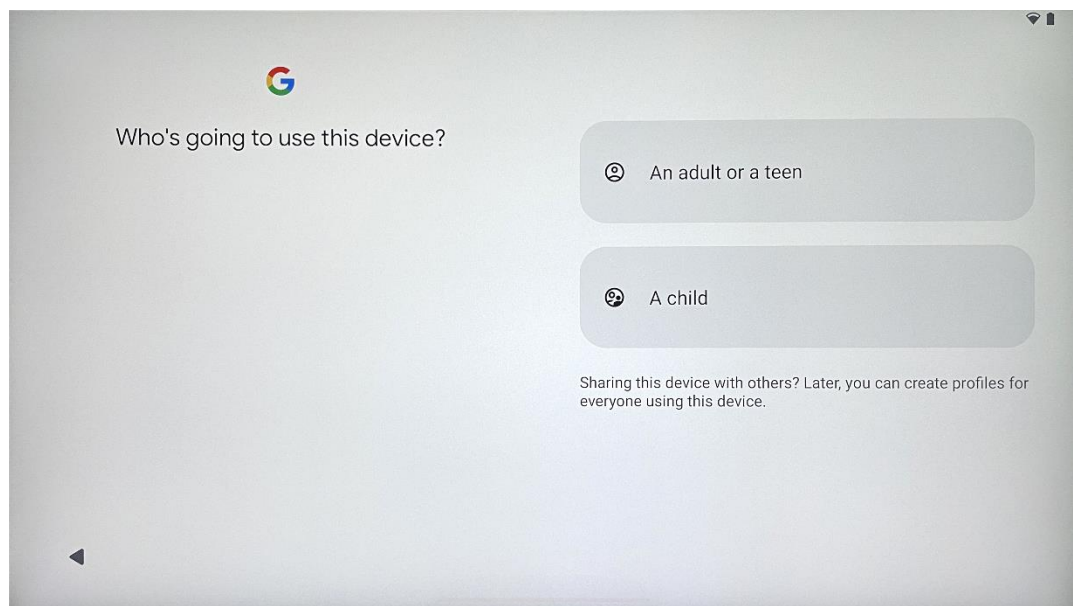

Utwórz lub połącz istniejące konto Google z aplikacją Thomson Go Plus. Jeśli dziecko jest głównym użytkownikiem wyświetlacza Smart Display, zostanie wyświetlony monit o utworzenie nowego konta lub połączenie istniejącego.

Należy pamiętać, że utworzenie lub połączenie konta Google dziecka będzie wymagało istniejącego konta Google rodzica, a konto dziecka zostanie połączone z Google Family Link.

4.6 Poświadczenia konta Google

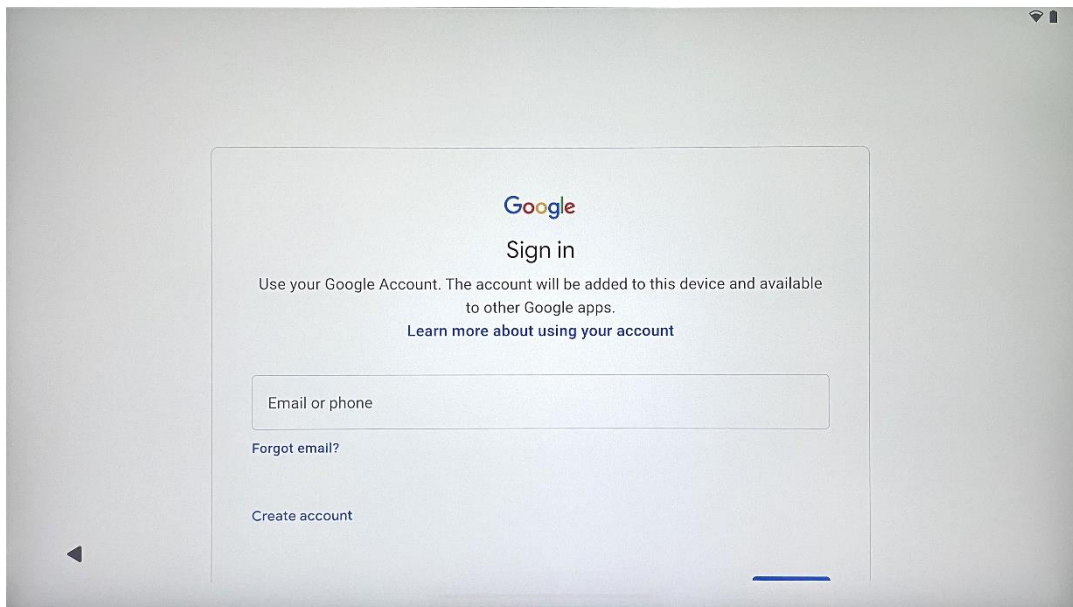

Za pomocą pilota wprowadź login i hasło do konta Google lub utwórz nowe.

4.7 Warunki świadczenia usług i polityka prywatności

Przeczytaj i zapoznaj się z Warunkami świadczenia usług i Polityką prywatności Goole.

Kontynuując, akceptujesz warunki Google dotyczące ulepszania produktu. Wybierz "Zgadzam się", aby kontynuować.

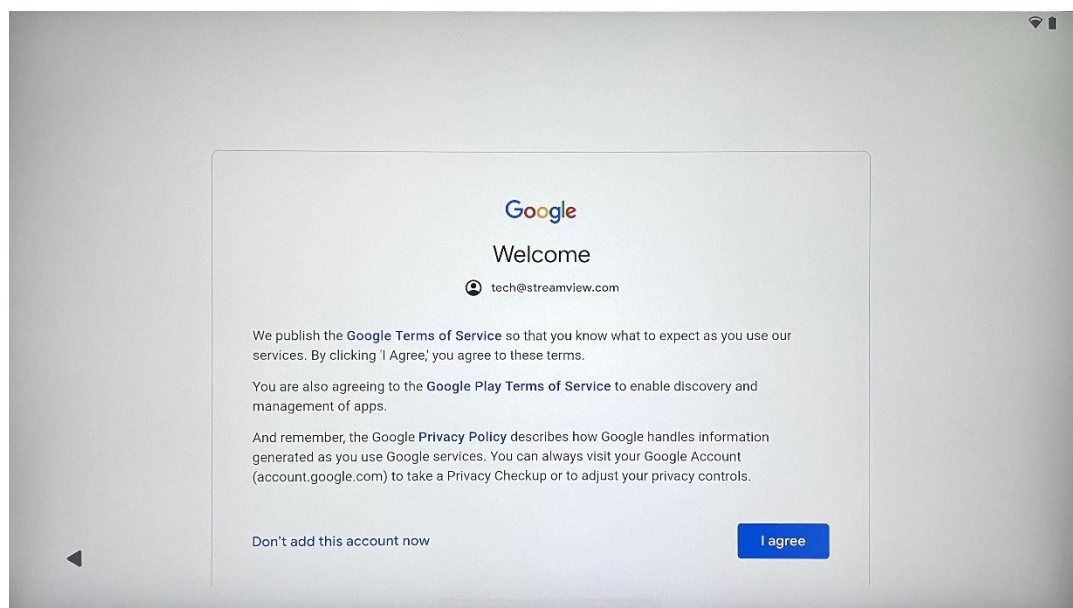

4.8 Usługi Google

Wybierz "Akceptuj", aby potwierdzić, jeśli chcesz, aby Twoja lokalizacja była identyfikowana w urządzeniu Thomson Go Plus i zgadzasz się na automatyczne wysyłanie informacji diagnostycznych do Google w celu poprawy komfortu korzystania z Google.

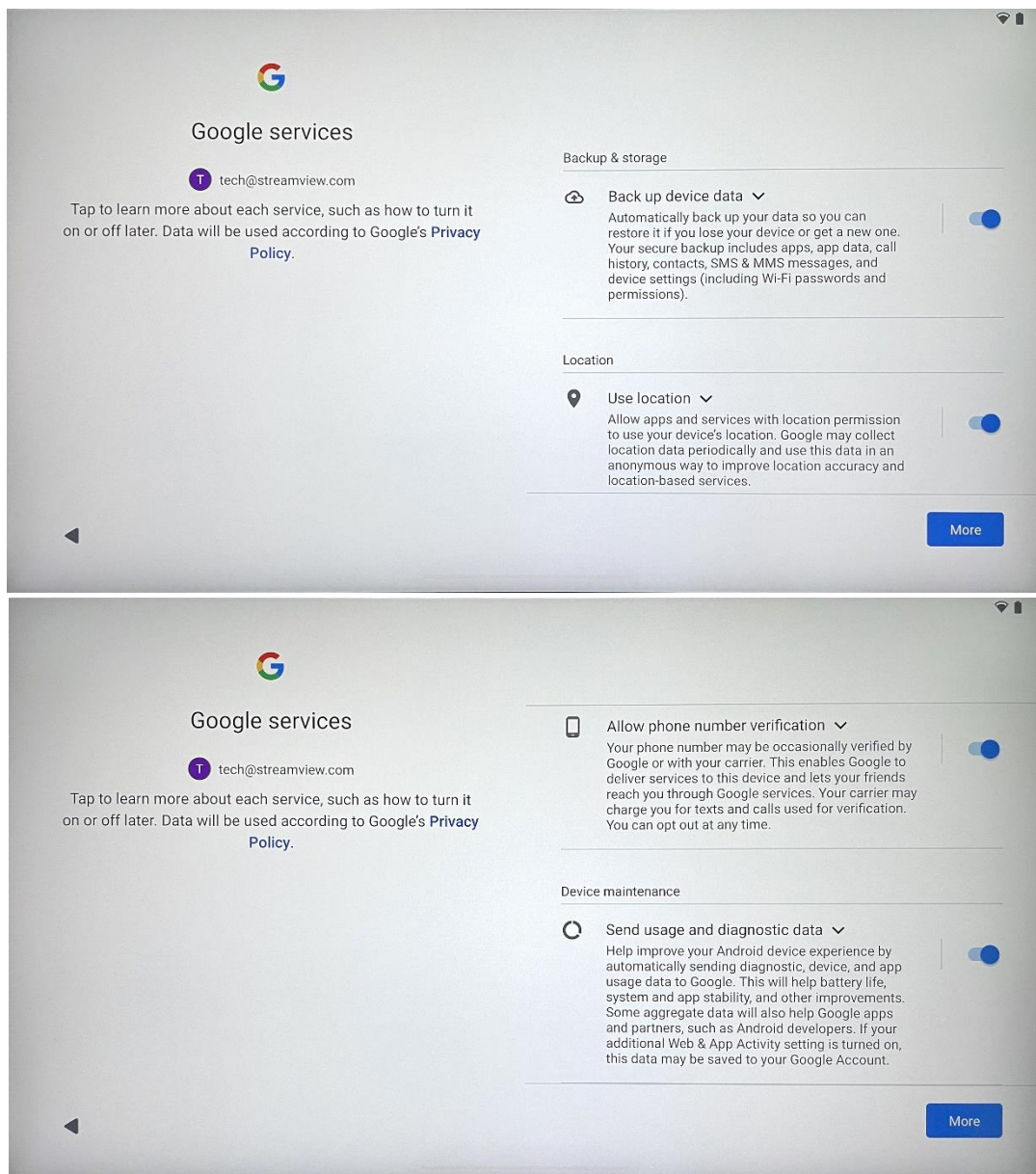

4.9 Utwórz kod PIN

Ten kod PIN (osobisty numer identyfikacyjny) to hasło numeryczne używane do uwierzytelniania dostępu do urządzenia, określonych funkcji lub ochrony danych aplikacji lub konta.

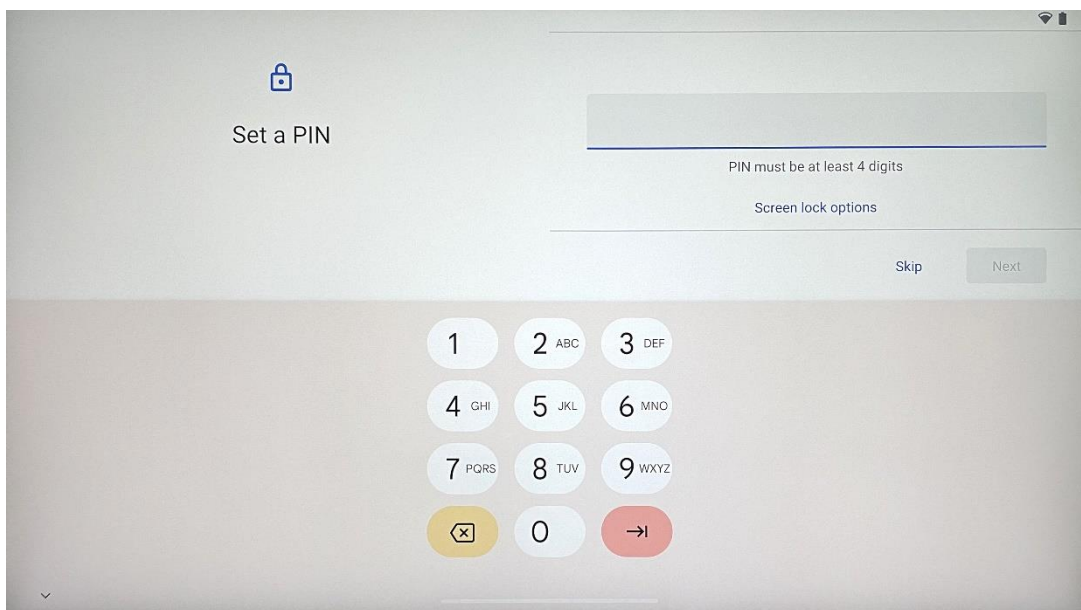

4.10 Aktywuj "Hej Google" dla Asystenta Google

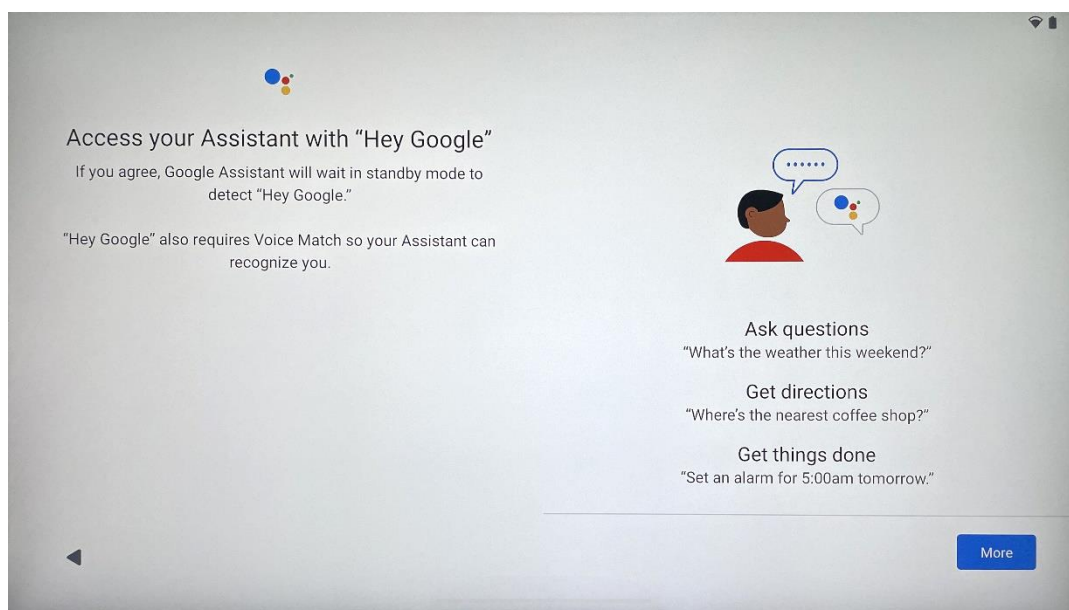

Wystarczy powiedzieć "Hej Google", aby Asystent Google wybudził się z trybu czuwania i odpowiedział na Twoje żądanie.

Jeśli jeszcze tego nie zrobiłeś, otrzymasz monit o nauczenie Asystenta Google. Voice Match pozwala asystentowi zidentyfikować użytkownika i rozpoznać jego głos wśród innych. Postępuj zgodnie z instrukcjami wyświetlanymi na ekranie, aby utworzyć unikalny model głosu.

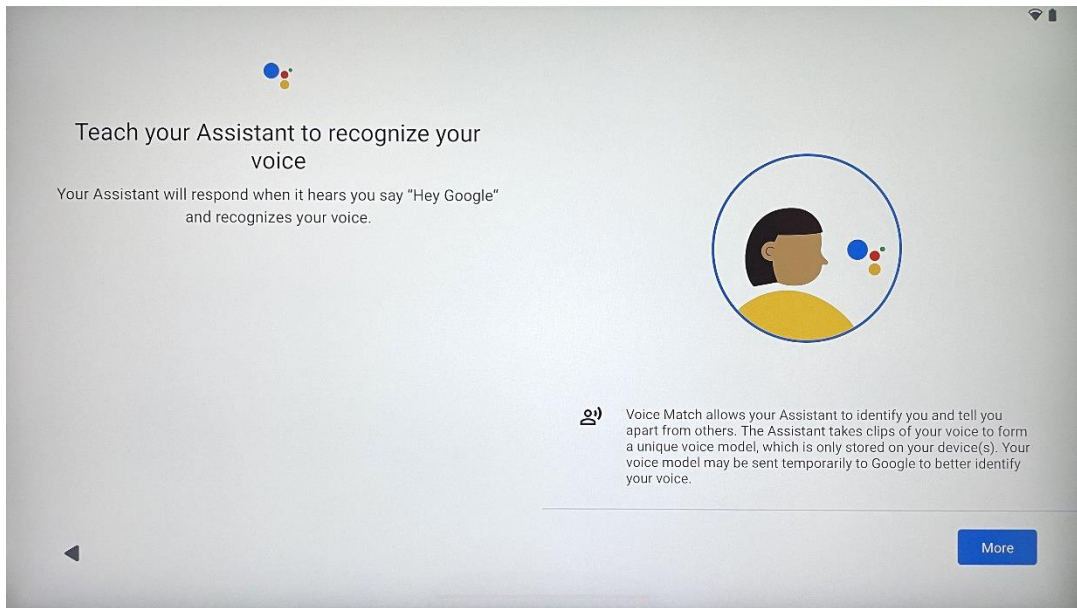

4.11 Dodaj kartę do sklepu Google Play

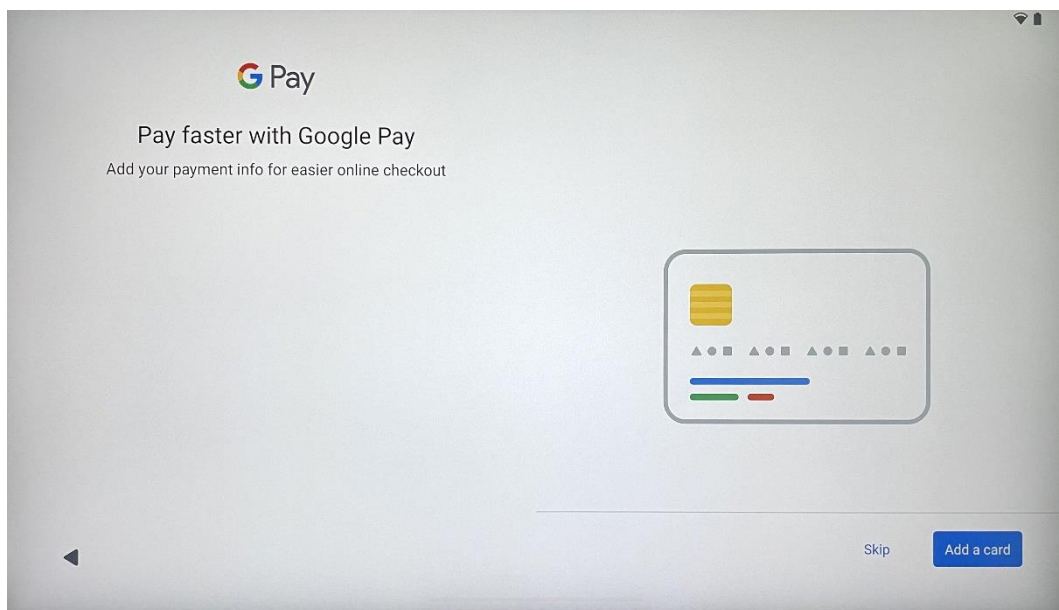

Dodaj swoją kartę bankową do Google Pay, aby móc szybko i bezpiecznie płacić za aplikacje, usługi i produkty dostępne w sklepie Google Play lub innych aplikacjach.

4.12 Dodatkowe ustawienia

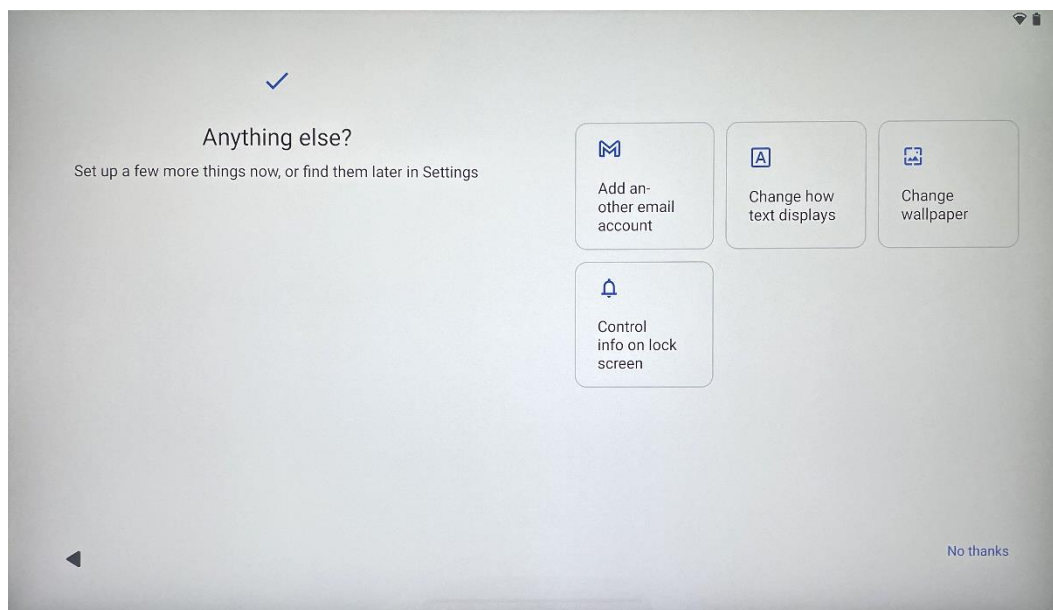

Możesz skonfigurować dodatkowe ustawienia telefonu Thomson Go Plus, takie jak dodawanie dodatkowych kont Google, zmiana wyglądu czcionki, zmiana tapet i edycja informacji, które mają być wyświetlane na ekranie blokady.

Ustawienia te można później zmienić w menu ustawień.

4.13 Parowanie pilota zdalnego sterowania

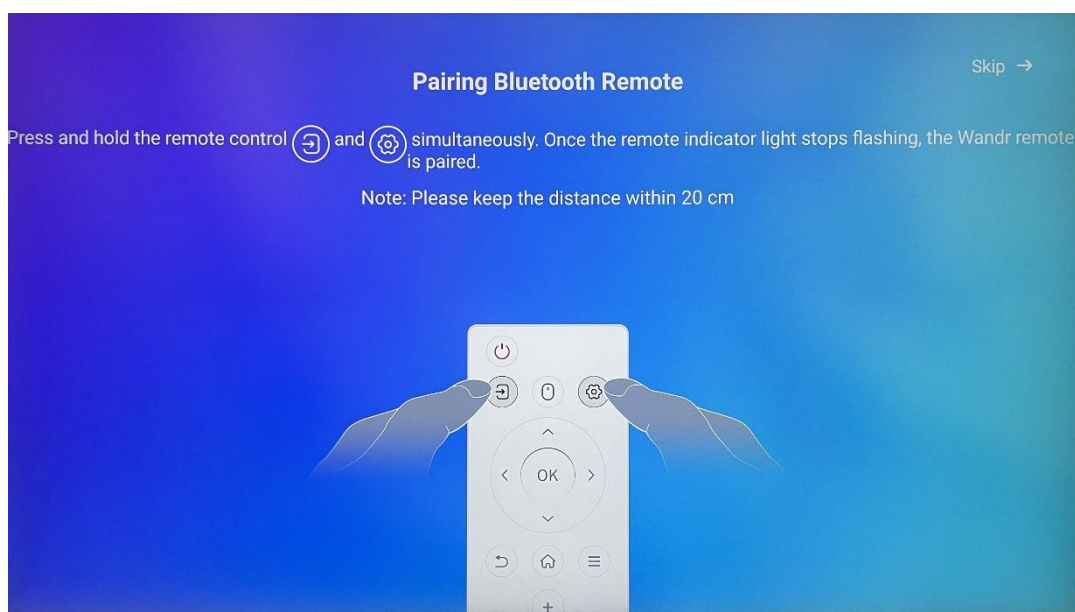

Korzystanie z pilota zdalnego sterowania jest możliwe tylko przez Bluetooth. Aby sparować pilota z urządzeniem Thomson Go Plus, należy jednocześnie nacisnąć i przytrzymać przyciski źródła i ustawień, jak pokazano na ilustracji lub na wyświetlaczu Smart Display, zachowując





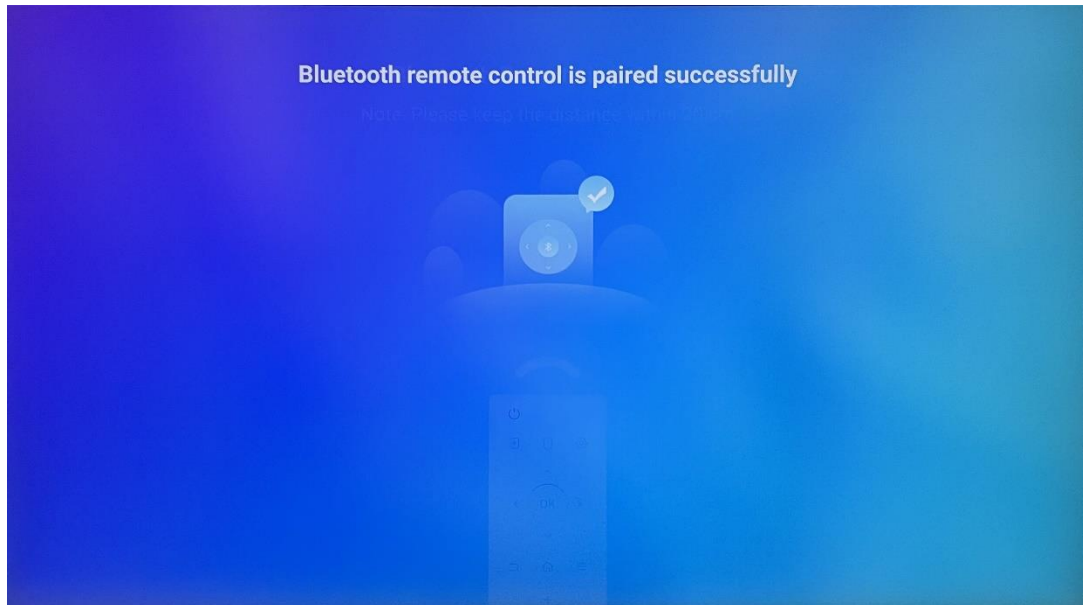





odległość 20 cm. Po 3 sekundach wskaźnik świetlny pilota zdalnego sterowania zacznie migać. Poczekaj, aż na ekranie pojawi się komunikat o pomyślnym sparowaniu.

Pilot zdalnego sterowania można podłączyć później w ustawieniach.



5 Pilot zdalnego sterowania i ekran dotykowy



	Przycisk zasilania: Wyłączenie/włączenie ekranu Długie naciśnięcie i przytrzymanie: Wybudzenie Asystenta Google/Gemini lub otwarcie menu zasilania (Uwaga: brak wbudowanego mikrofonu)
	Wejście: Przełączanie między wejściem HDMI a wyświetlaczem Smart Display
	Mysz: Aktywuj/dezaktywuj wirtualną mysz
	Ustawienia: Otwórz ustawienia Smart Display
	Przyciski kierunkowe: Poruszanie się po menu, opcje ustawień, postępowanie zgodnie z instrukcjami wyświetlanymi na ekranie
	OK: Potwierdzenie wyboru, przejście do podmenu
	Wstecz/Powrót: Powrót do poprzedniego ekranu menu, przejście o jeden krok wstecz, zamknięcie okien, zamknięcie odtwarzania plików multimedialnych
	Strona główna: Otwórz ekran główny
	OSD: otwieranie menu wyświetlacza, otwieranie ustawień aplikacji
	Głośność +/-: Sterowanie głośnością dźwięku wyświetlacza Smart Display

Bateria pilota zdalnego sterowania:



- Niski poziom naładowania baterii będzie miał wpływ na odległość zdalnego sterowania, w takim przypadku zaleca się wymianę baterii.
- Zawsze wymieniaj obie baterie i używaj baterii AAA tego samego typu.
- Zużyte baterie należy utylizować zgodnie z odpowiednimi przepisami dotyczącymi ochrony środowiska.

5.1 Parowanie pilota Bluetooth

Podczas początkowej konfiguracji możliwe będzie podłączenie pilota zdalnego sterowania. Przejdź do rozdziału 5.

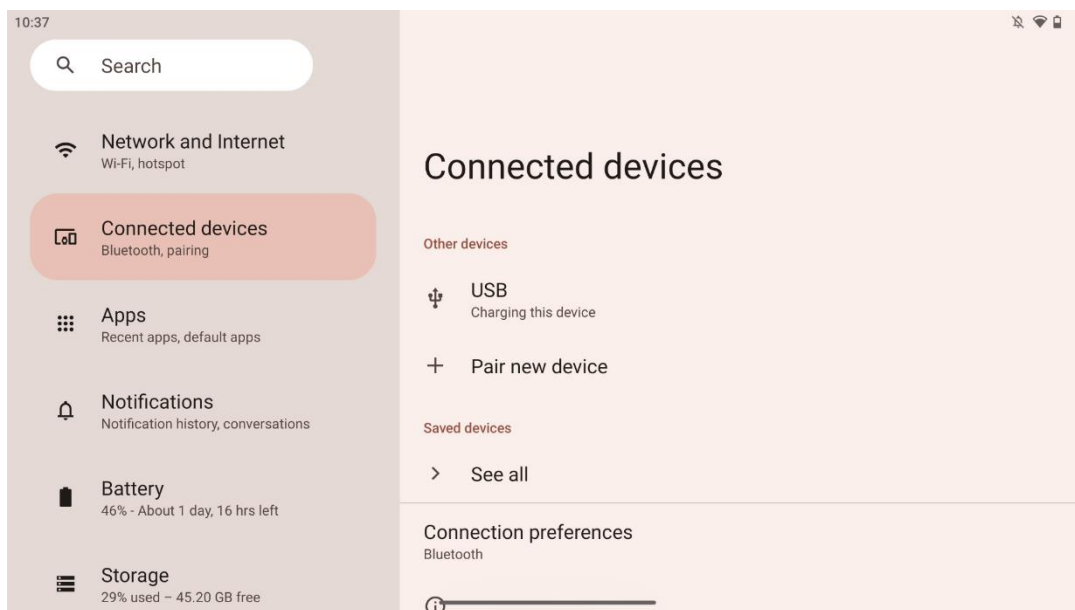
Po wstępnej konfiguracji urządzenia Thomson Go Plus przejdź do opcji Ustawienia > Połączone urządzenia > Sparuj nowe urządzenie.



Smart Display rozpocznie wyszukiwanie nowego urządzenia Bluetooth. W międzyczasie należy nacisnąć i przytrzymać jednocześnie przyciski  i , aż wskaźnik świetlny pilota zdalnego sterowania zacznie migać.

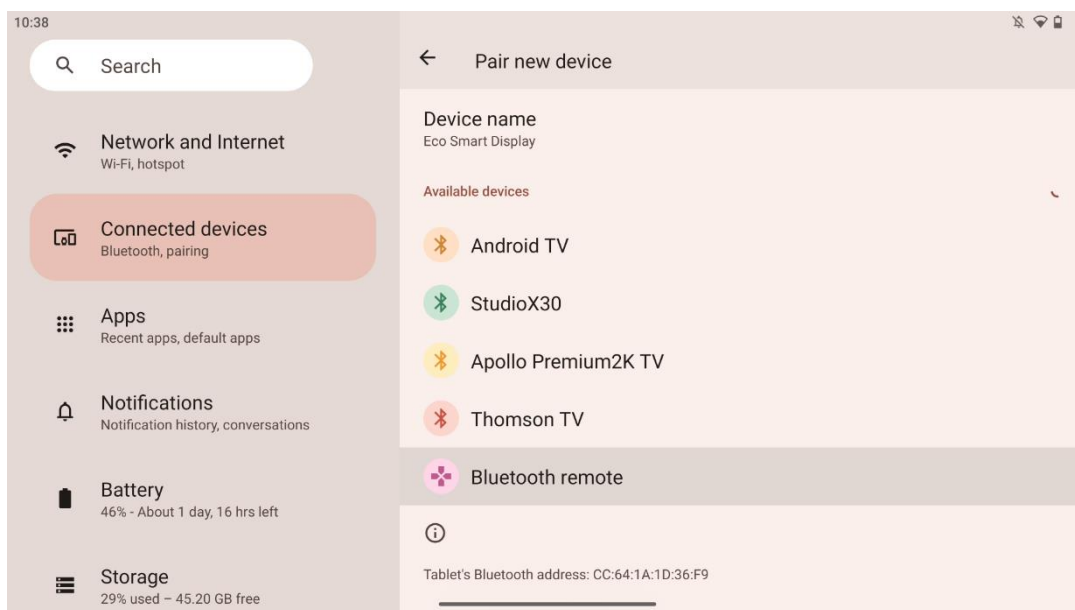

Na wyświetlaczu Smart Display wyszukaj "Bluetooth remote" i kliknij go za pomocą ekranu dotykowego. Pojawi się okno dialogowe.

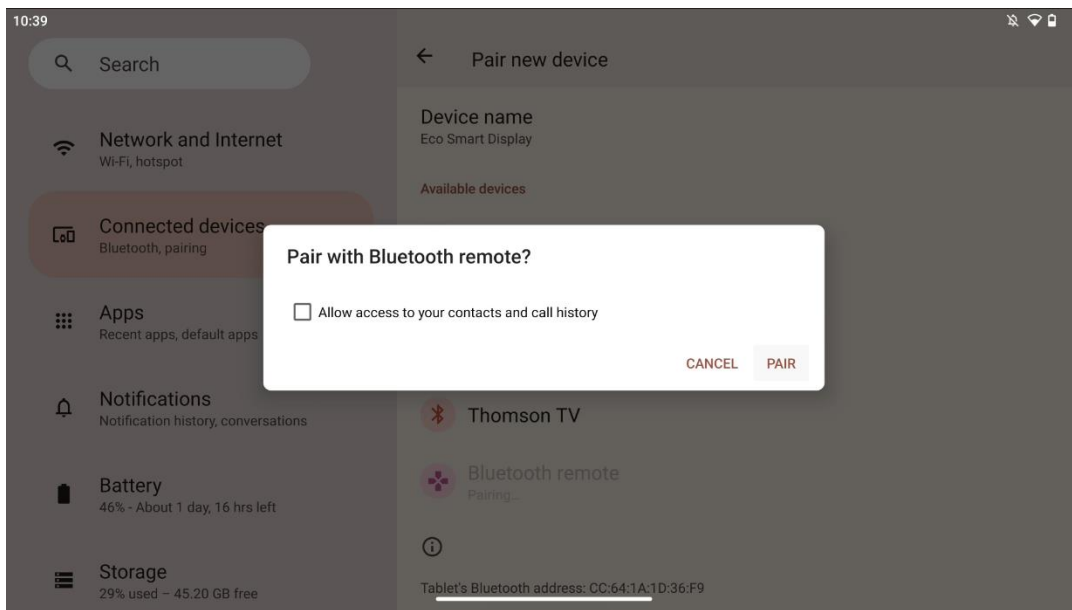

Kliknij przycisk Pair (Sparuj), aby połączyć pilota zdalnego sterowania z urządzeniem Thomson Go Plus.

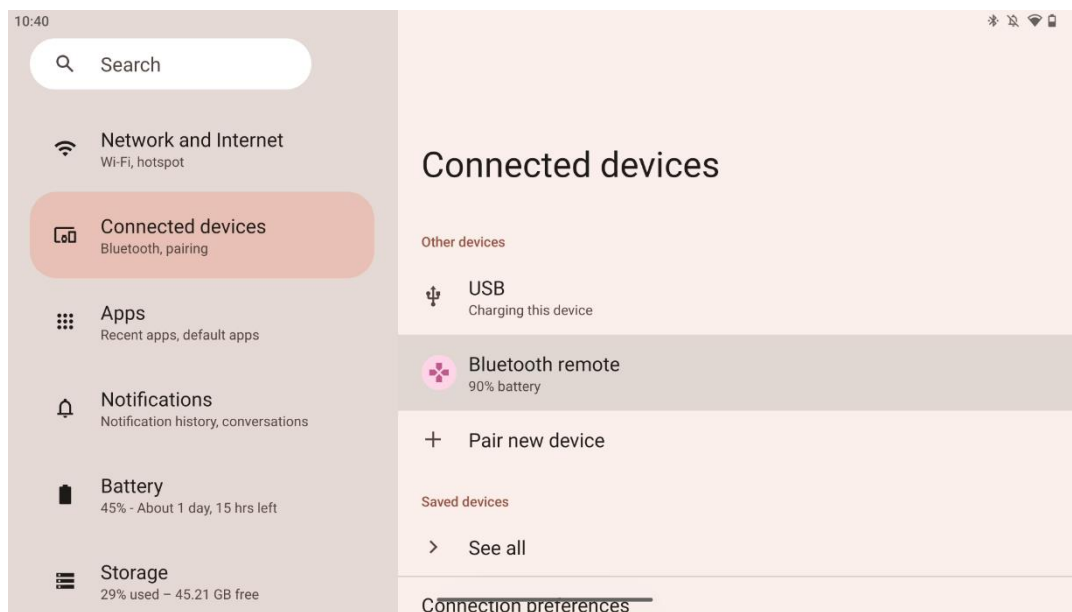

6 Obsługa ekranu dotykowego

- **Kliknij:** Stuknij w ekran.
- **Kliknij i przytrzymaj:** Dotknij ekranu przez 2 sekundy lub dłużej.
- **Przeciągnięcie:** Przesuń palcem po ekranie w górę, w dół, w lewo i w prawo.
- **Przeciągnij:** dotknij i przytrzymaj cel (np. aplikację), który ma zostać przeniesiony, a następnie przesuń palcem do żądanej pozycji.
- **Otwórz/zamknij:** Zaciśnij dwa palce na ekranie, a następnie otwórz je lub zamknij, aby powiększyć/zmniejszyć zawartość wyświetlaną na ekranie.

Uwaga: Po wyłączeniu ekranu stuknij dwukrotnie w ekran, aby go wybudzić.

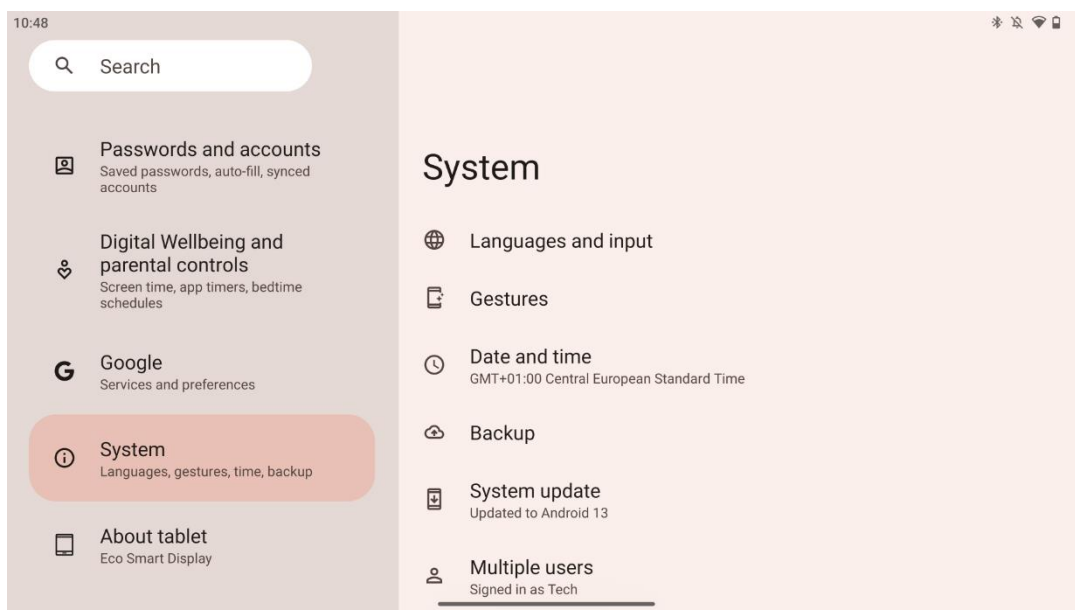

Po wstępnej konfiguracji można wybrać tryb nawigacji.

Przejdź do Ustawienia > System > Gesty > Nawigacja systemowa, aby wybrać tryb nawigacji systemowej.

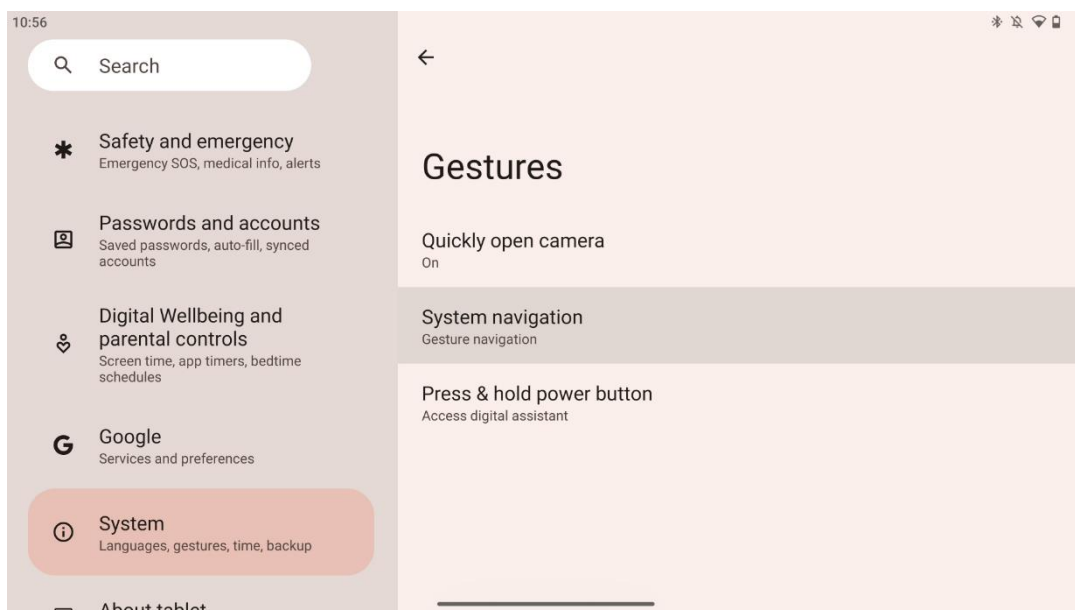

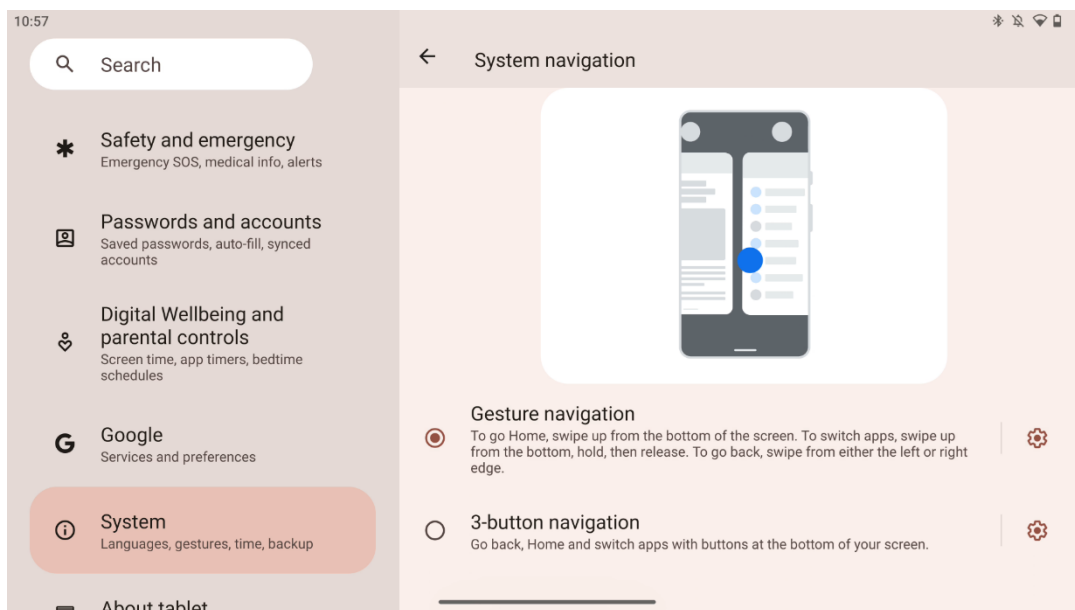

Uwaga:

- Dostępność powiększania/pomniejszania treści zależy od tego, czy aplikacja obsługuje tę funkcję.
- Należy unikać naciskania ekranu z dużą siłą; w razie potrzeby wystarczy dotknąćżądanego elementu opuszką palca. W przypadku noszenia rękawiczek lub używania paznokci do obsługi ekranu dotykowego, produkt może nie reagować lub nie działać normalnie.
- Jeśli ekran jest mokry lub zbyt wilgotny, czujnik nie może działać normalnie po dotknięciu go.

7 Ekran główny

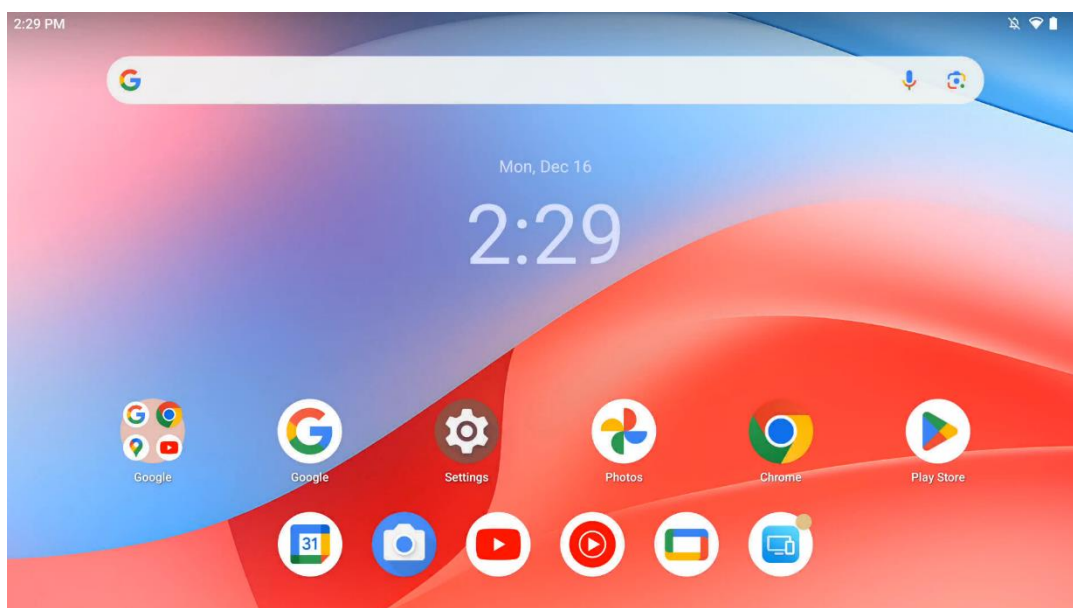

Ekran główny Thomson Go Plus ma układ siatki z ikonami aplikacji, widżetami i konfigurowalnym tłem. Na dole znajduje się stała stacja dokująca dla często używanych aplikacji. Pasek stanu u góry wyświetla czas, powiadomienia, baterię i wskaźniki łączności. Przesunięcie w górę lub dotknięcie ikony szuflady aplikacji ujawnia wszystkie zainstalowane aplikacje. Strony można przesuwać w lewo lub w prawo, aby uzyskać dostęp do dodatkowych ekranów z większą liczbą ikon lub widżetów.

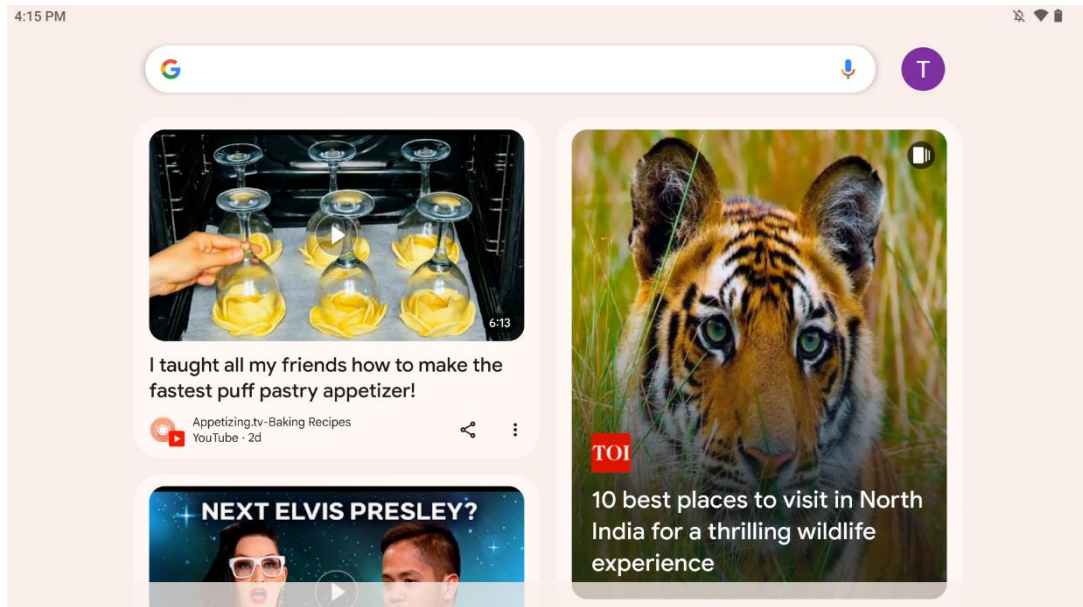

Przesunięcie palcem w prawo spowoduje wyświetlenie ekranu odkrywania z sugestiami opartymi na preferencjach na koncie Google.

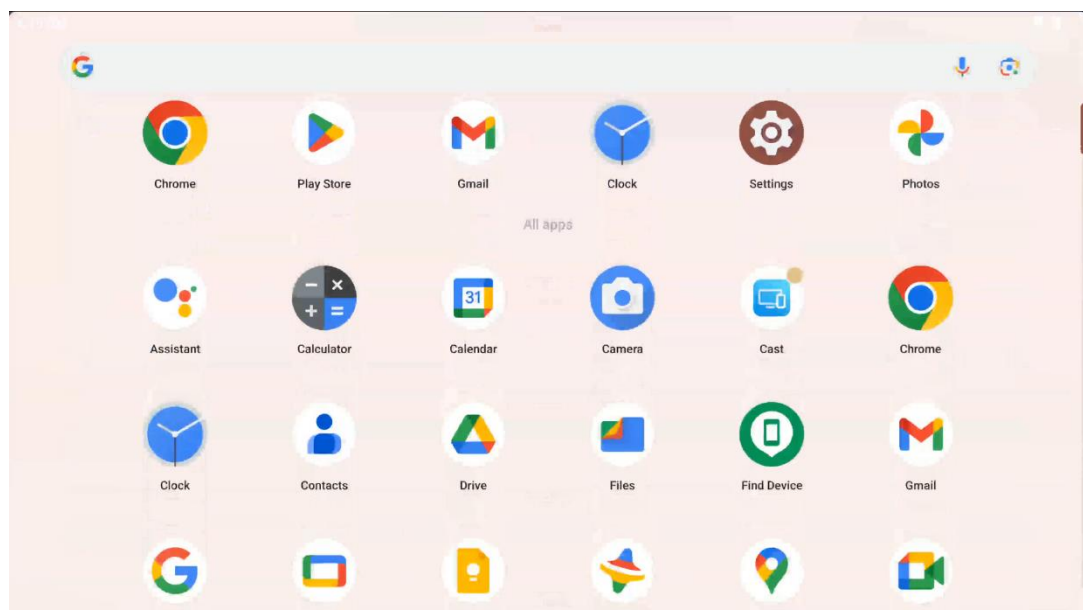

Szufladę aplikacji można wyświetlić, przesuując palcem w górę. Jest to miejsce, w którym znajdują się wszystkie zainstalowane aplikacje. Można je otwierać, przenosić na ekran główny lub

umieszczać w stacji dokującej. Górna linia szuflady pokazuje ostatnio używane aplikacje, podczas gdy wszystkie inne aplikacje znajdują się poniżej.

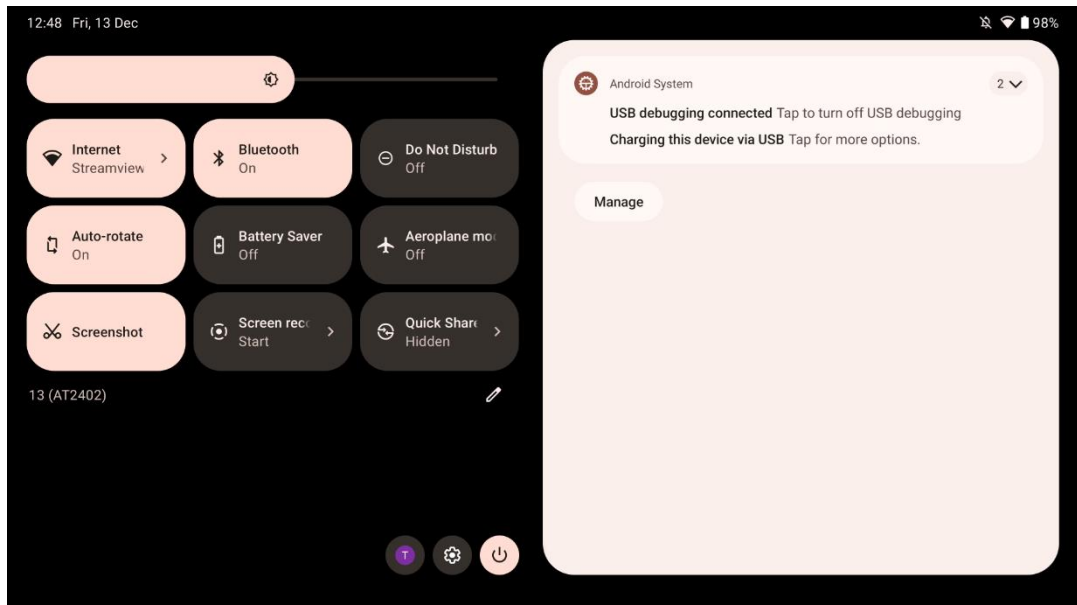

Po przesunięciu palcem w dół można uzyskać dostęp do panelu szybkich ustawień po lewej stronie i centrum powiadomień po prawej stronie w pozycji poziomej. W pozycji pionowej panel szybkich ustawień znajduje się na górze, a centrum powiadomień poniżej. Tuż pod panelem szybkich ustawień znajdują się ikony zarządzania kontem Google, przycisk ustawień urządzenia i menu zasilania.

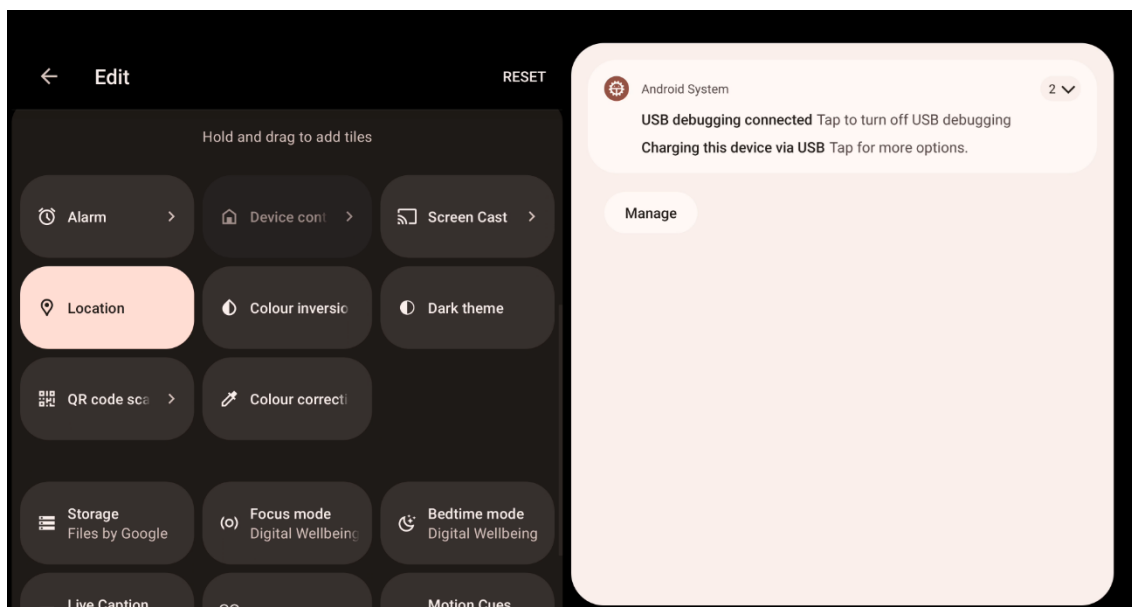

Domyślnie w tym menu dostępnych jest tylko 9 szybkich ustawień, jednak kliknięcie przycisku pióra spowoduje wyświetlenie listy innych dostępnych opcji. Możesz przytrzymać i przeciągnąć dowolne szybkie ustawienie na górną listę kafelków szybkich ustawień.

W innej części ekranu można przeglądać i zarządzać powiadomieniami systemowymi i z aplikacji.

8 Ustawienia

Dostęp do ogólnych ustawień urządzenia można uzyskać, klikając ikonę aplikacji Ustawienia na ekranie głównym, w szufladzie aplikacji lub pod panelem szybkich ustawień.

8.1 Sieć i Internet

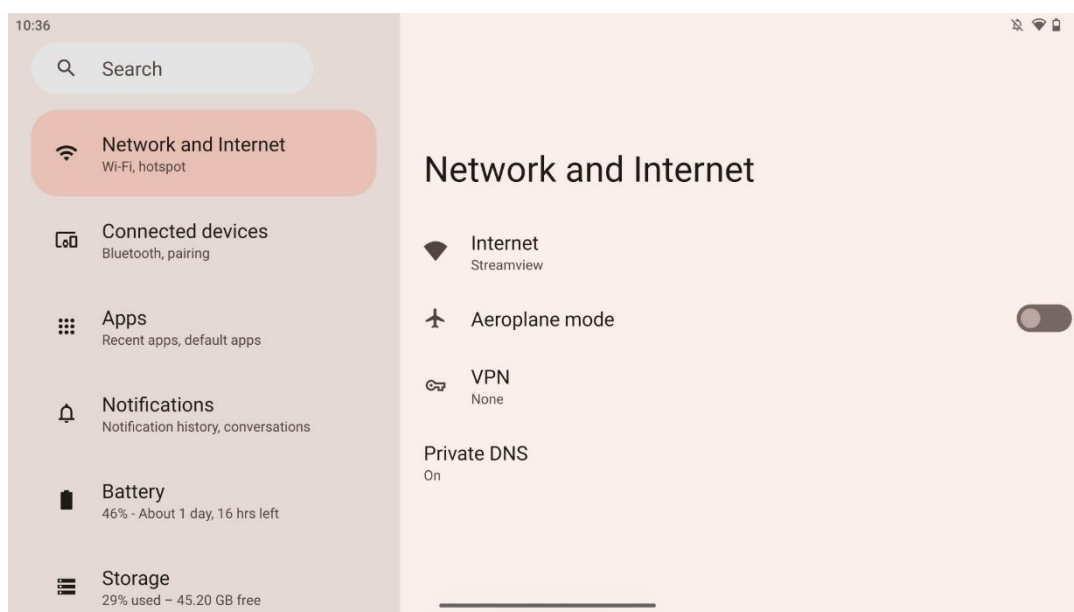

Za pomocą opcji tego menu można skonfigurować ustawienia sieciowe wyświetlacza Smart Display.

Dostępne są następujące opcje:

- **Wi-Fi:** Włączanie/wyłączanie funkcji bezprzewodowej sieci LAN (WLAN). Gdy funkcja WLAN jest włączona, dostępne sieci bezprzewodowe zostaną wyświetlone na liście. Przewiń w dół, aby zobaczyć wszystkie dostępne połączenia bezprzewodowe lub kliknij "+Dodaj sieć", aby ręcznie wprowadzić informacje o sieci Wi-Fi.
- **Preferencje sieciowe:** Włącz automatyczne włączanie w pobliżu zapisanych sieci wysokiej jakości, włącz powiadomienia w dostępnej sieci publicznej wysokiej jakości, zainstaluj certyfikaty Wi-Fi i skonfiguruj bezpośrednie połączenie Wi-Fi peer-to-peer z innym urządzeniem.
- **Zapisane sieci:** Przegląd wszystkich zapisanych sieci na urządzeniu.
- **Wykorzystanie danych bez udziału operatora:** Przegląd ogólnego zużycia danych Wi-Fi lub według aplikacji.

8.2 Połączone urządzenia

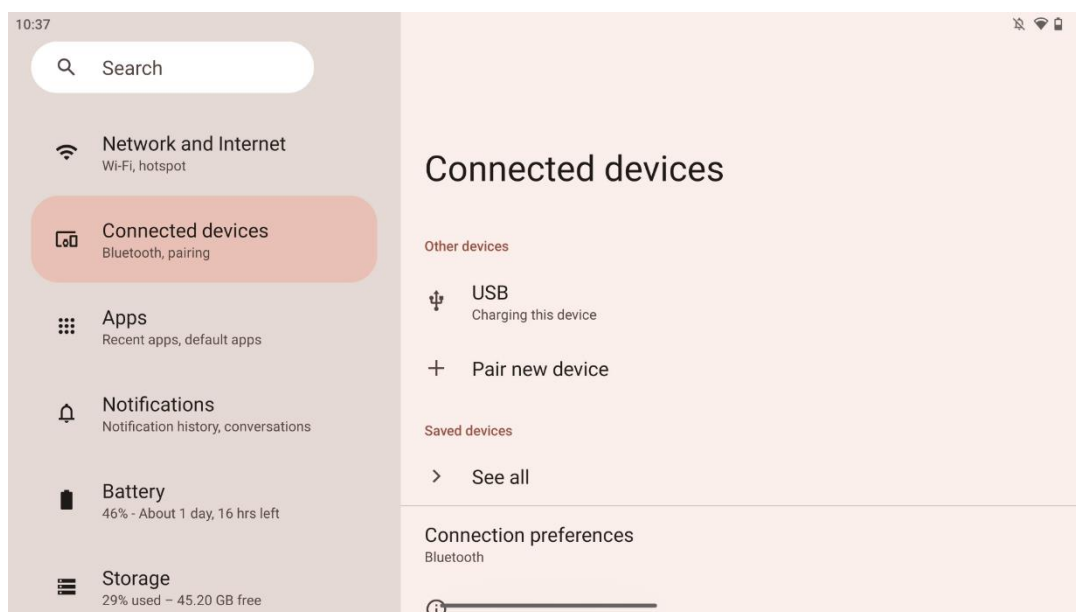

Ustawienia wyświetlane w menu zależą od podłączonych wejść przez porty USB lub Bluetooth.

Dostępne są następujące opcje:

- **Inne urządzenia:** Przegląd aktualnie podłączonych przez port USB lub połączenie Bluetooth dostępnych wejść. Klikając urządzenia podłączone przez USB lub Bluetooth, można skonfigurować ustawienia dla ich odpowiedniej łączności. Kliknij "Paruj nowe urządzenie", aby rozpocząć parowanie Bluetooth. Proces parowania może się różnić i zależy od urządzenia, które chcesz podłączyć.

Uwaga: Aby sparować pilota z urządzeniem Thomson Go Plus, kliknij przycisk "Pair new device" (Sparuj nowe urządzenie) na wyświetlaczu Smart Display, a następnie naciśnij i przytrzymaj jednocześnie przyciski źródła i ustawień na pilocie przez co najmniej 3 sekundy. Wskaźnik świetlny na pilocie powinien zacząć migać, a na liście dostępnych urządzeń pojawi się "Bluetooth remote". Po dotknięciu pojawi się okno dialogowe. Dotknij przycisku "Pair" (Sparuj), a pilot zostanie połączony z urządzeniem Thomson Go Plus.

- **Zapisane urządzenia:** Lista wszystkich wcześniej zapisanych urządzeń połączonych przez Bluetooth.
- **Preferencje połączeń:** Skonfiguruj preferencje dla Bluetooth, Google Cast, drukowania i opcji łączności Quick Share.

8.3 Aplikacje

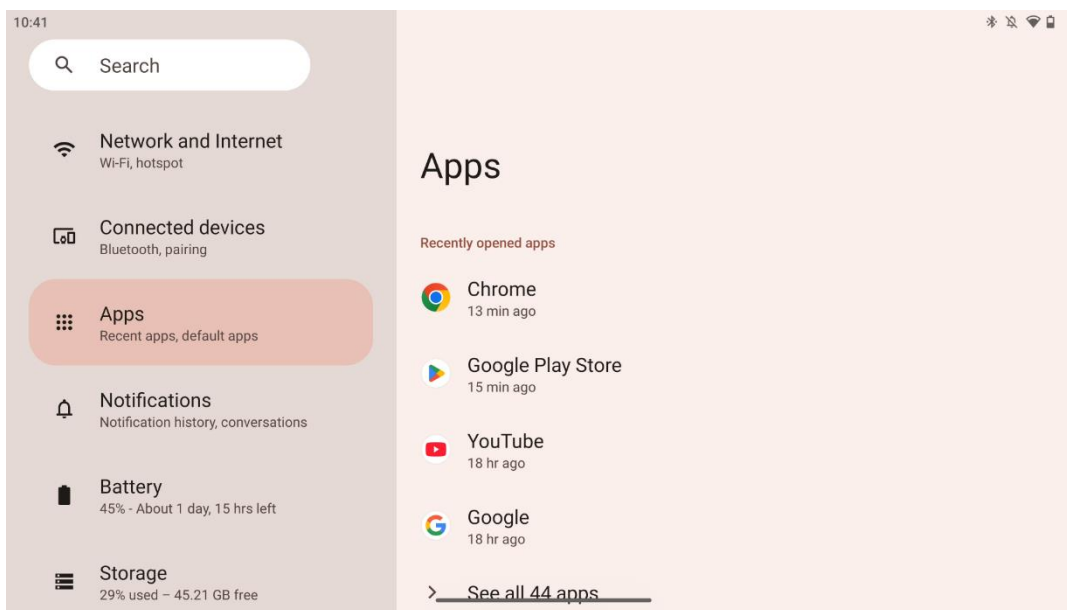

Wybierz "Aplikacje", aby wyświetlić aplikacje zainstalowane na telewizorze.

Na tej karcie można przeglądać ostatnio używane aplikacje, wyświetlać całą listę zainstalowanych aplikacji, konfigurować aplikacje domyślne, przeglądać i ograniczać czas wyświetlania oraz nadawać uprawnienia zainstalowanym aplikacjom.

8.4 Powiadomienia

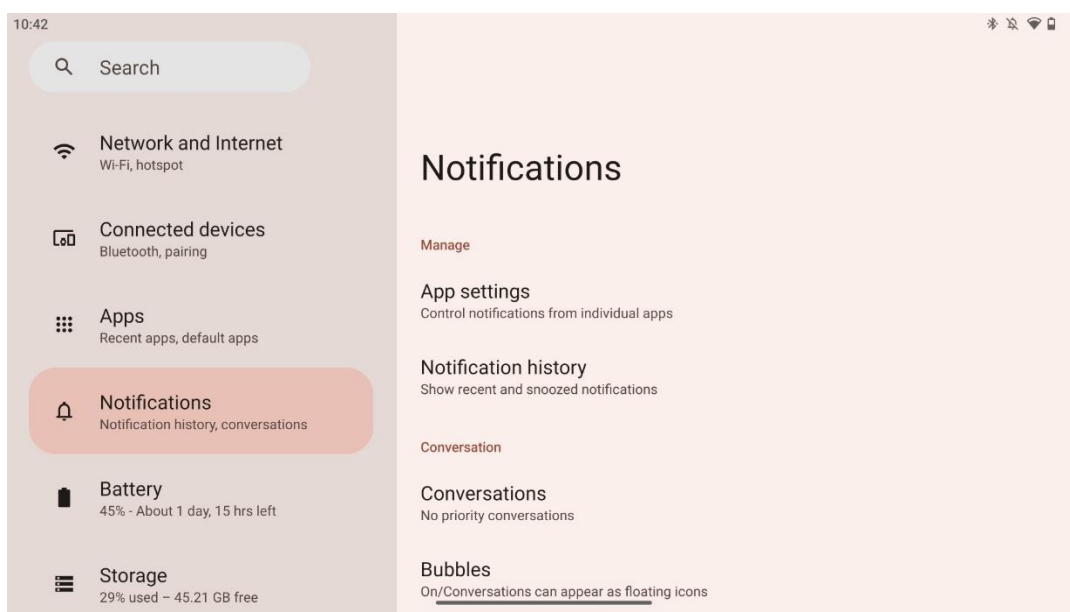

Wybierz kartę Powiadomienia, aby wyświetlić dostępne ustawienia aplikacji Thomson Go Plus.

Poniżej wymieniono następujące opcje:

- **Zarządzaj:** Zmień ustawienia powiadomień dla każdej aplikacji zainstalowanej na urządzeniu i przeglądaj historię powiadomień.
- **Konwersacja:** Konfiguracja ustawień powiadomień dla aplikacji komunikacyjnych.
- **Prywatność:** Ustaw preferencje prywatności dla powiadomień z urządzenia i aplikacji, powiadomień na ekranie głównym i powiadomień poufnych.
- **Ogólne:** Ogólne ustawienia powiadomień.

8.5 Bateria

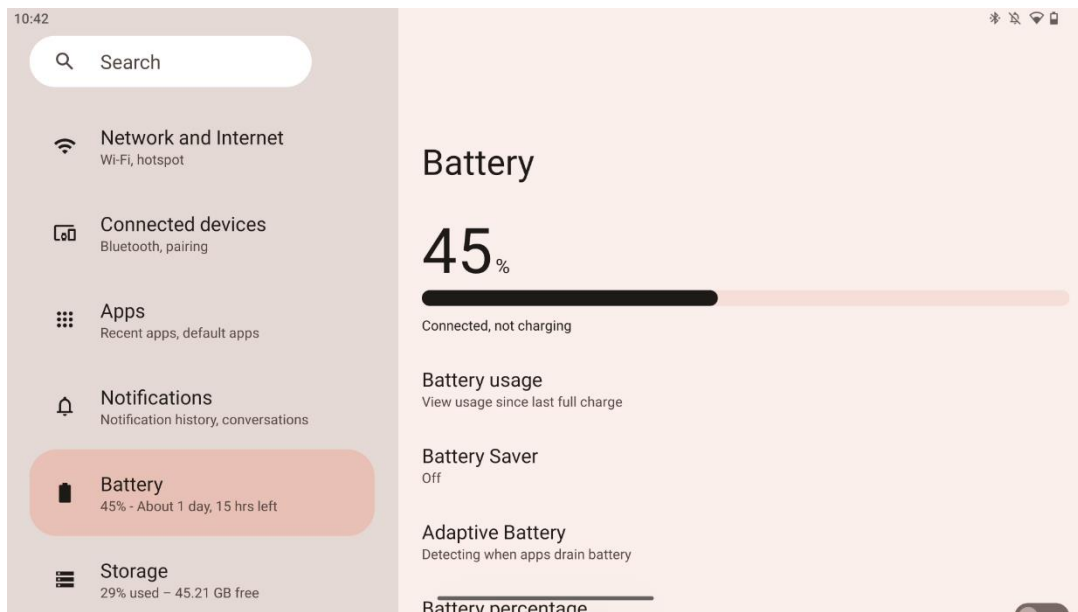

W zakładce Ustawienia można sprawdzić aktualny poziom naładowania baterii. Dodatkowo możesz przeglądać stan baterii, włączyć oszczędzanie baterii i włączyć procent baterii, który będzie wyświetlany na pasku stanu. Co więcej, możesz włączyć adaptacyjną baterię, która wykrywa aplikacje zużywające dużo energii i optymalizuje zużycie baterii, aby zapewnić odpowiednią żywotność baterii i zminimalizować jej starzenie.

8.6 Przechowywanie

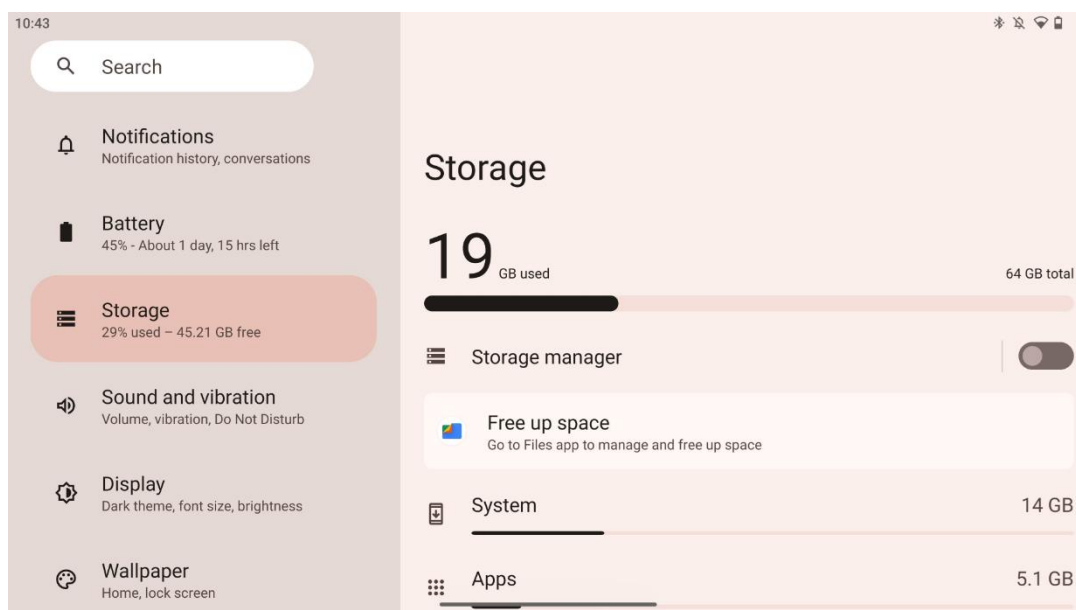

Ta karta ustawień pokazuje wykorzystanie pamięci masowej według kategorii i ilość wolnego miejsca. Włączenie "Menedżera pamięci" pozwoli Smart Display automatycznie zoptymalizować pamięć urządzenia poprzez wymuszenie zatrzymania, wyczyszczenie pamięci podręcznej lub usunięcie aplikacji, które nie były używane przez długi czas. To samo można zrobić ręcznie z zakładki "Aplikacje" lub dotykając kategorii aplikacji w zakładce "Pamięć".

8.7 Dźwięk

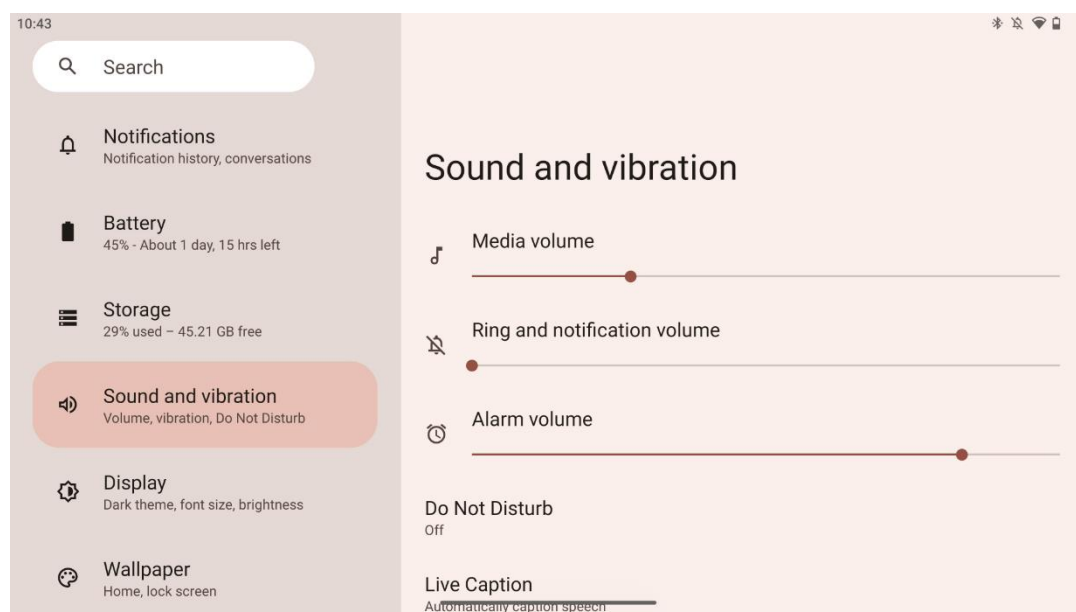

Dostosuj wartości głośności, włącz tryb "Nie przeszkadzać" i skonfiguruj napisy na żywo. Dodatkowo można dostosować ustawienia odtwarzania multimedialnych na urządzeniu w sekcji "Media". Co więcej, możesz wybrać dźwięk dla domyślnych powiadomień i alarmów.

8.8 Wyświetlacz

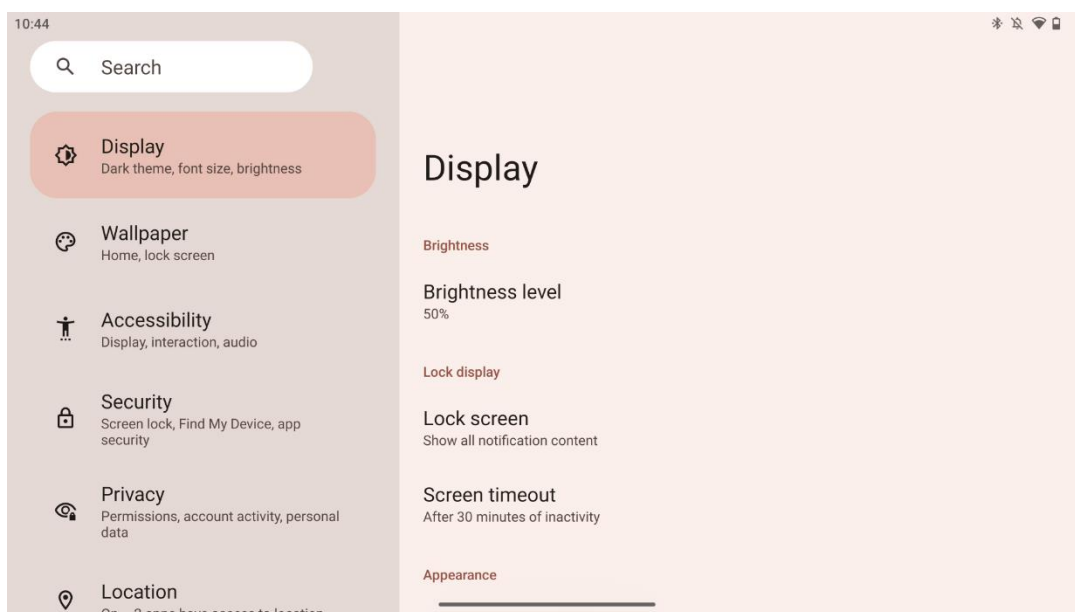

Na tej karcie można dostosować ustawienia wyświetlania:

- **Jasność:** Regulacja poziomu jasności wyświetlacza Smart Display.
- **Ekran blokady:** Konfiguracja limitu czasu ekranu i tego, co może być widoczne na ekranie blokady.
- **Wygląd:** Dostosuj rozmiar wyświetlacza i tekstu, a także włącz/wyłącz ciemny motyw.
- **Kolor:** Wybór wstępnego ustawienia koloru.
- **Inne elementy sterujące wyświetlaczem:** Włączanie/wyłączanie automatycznego obracania ekranu, które automatycznie zmienia orientację wyświetlacza z poziomej na pionową lub odwrotnie, w zależności od położenia wyświetlacza.

8.9 Tapeta

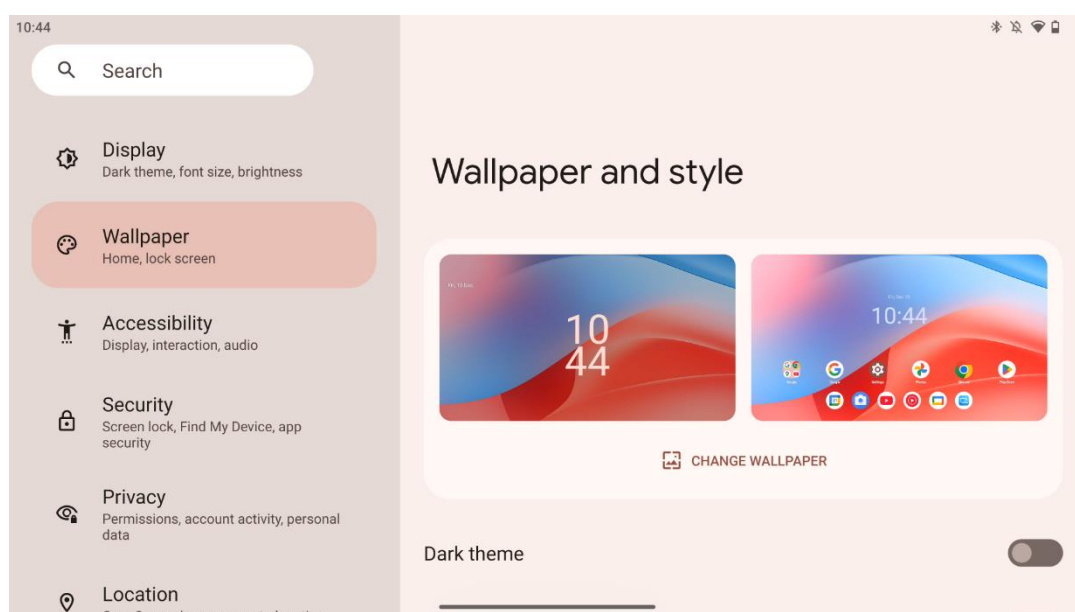

Ta część menu ustawień umożliwia zmianę tapety na ekranie blokady i ekranie głównym, włączenie/wyłączenie ciemnego motywu i ikon tematycznych.

8.10 Dostępność

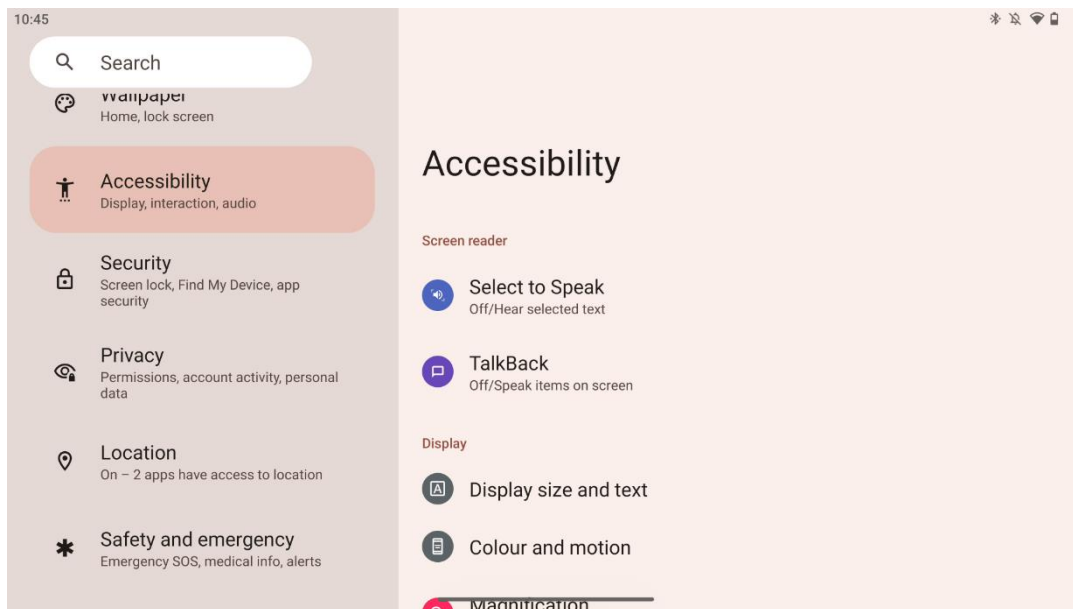

Dla osób z upośledzeniem wzroku lub słuchu dostępne są różne opcje dostępności:

- **Czytnik ekranu**
 - **Wybierz, aby mówić:** Stuknij określone elementy na ekranie, aby usłyszeć, jak są czytane lub opisywane na głos.
 - **TalkBack:** Zapewnia głosowe informacje zwrotne, dzięki czemu użytkownik może korzystać z urządzenia bez patrzenia na ekran. Funkcja ta jest szczególnie przydatna dla osób, które mają trudności z widzeniem ekranu.
- **Wyświetlacz**
 - **Rozmiar wyświetlacza i tekst:** Dostosuj czcionkę i rozmiar wyświetlacza, włącz/wyłącz pogrubienie i wysoki kontrast tekstu.
 - **Kolor i ruch:** Włączenie/wyłączenie inwersji kolorów i ciemnego motywu. Można również skonfigurować harmonogram stosowania ciemnego motywu. Dodatkowo można włączyć/wyłączyć korekcję kolorów i skrót do niej. Ponadto można tutaj włączyć/wyłączyć opcję "Usuń animacje", która zmniejsza ruch na ekranie i sprawia, że wskaźnik myszy jest bardziej zauważalny.
 - **Powiększenie:** Szybkie powiększanie ekranu w celu powiększenia treści i dostosowanie ustawień powiększenia.
- **Elementy sterujące interakcją**
 - **Menu dostępności:** To menu zapewnia duże menu ekranowe do sterowania wyświetlaczem Smart Display. Można zablokować urządzenie, regulować głośność i jasność, robić rzuty ekranu i nie tylko.
 - **Elementy sterujące czasem:** Dostosuj czas i opóźnienia dla gestów i działań.

- **Elementy sterujące systemu:** Włączenie/wyłączenie automatycznego obracania ekranu i wybór nawigacji systemowej.
- **Napisy**
 - **Napisy na żywo:** Wykrywa mowę na urządzeniu i automatycznie generuje napisy.
 - **Preferencje podpisów:** Włączanie/wyłączanie napisów oraz dostosowywanie ich rozmiaru i stylu, aby były bardziej czytelne.
- **Audio**
 - **Opis audio:** Usłysz opis tego, co dzieje się na ekranie w obsługiwanych filmach i programach.
 - **Aparaty słuchowe:** Podłącz i wyreguluj aparaty słuchowe.
 - **Regulacja dźwięku:** Włączanie/wyłączanie dźwięku mono i regulacja balansu dźwięku.

8.11 Bezpieczeństwo

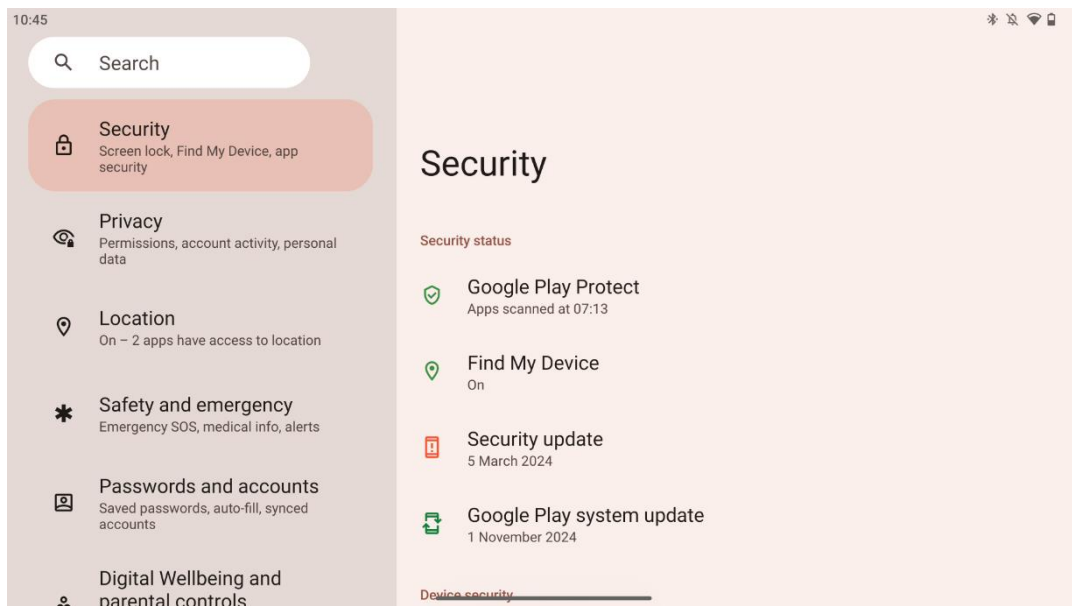

Przeglądaj stan zabezpieczeń, dostosuj ustawienia blokady ekranu i inne ustawienia zabezpieczeń.

8.12 Prywatność

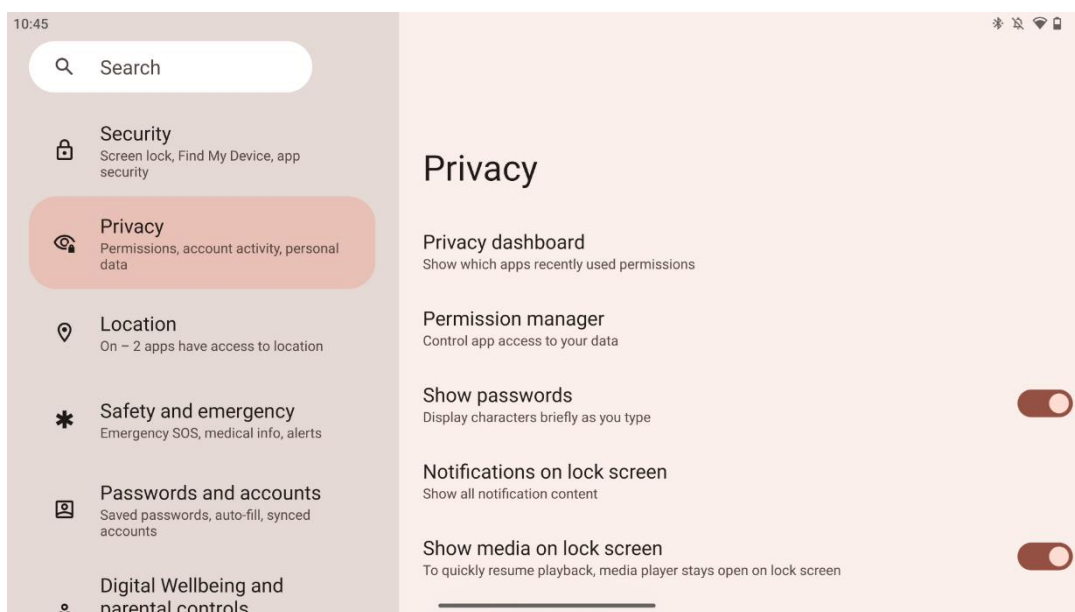

Tutaj możesz sprawdzić ustawienia związane z prywatnością:

- **Pulpit nawigacyjny prywatności:** Pokazuje, które aplikacje ostatnio korzystały z uprawnień.
- **Menedżer uprawnień:** Kontroluj dostęp aplikacji do swoich danych.
- **Pokaż hasła:** Włączenie/wyłączenie wyświetlania całej zawartości powiadomień.
- **Powiadomienia na ekranie blokady:** Pokaż całą zawartość powiadomień.
- **Pokaż multimedia na ekranie blokady:** Włączenie/wyłączenie szybkiego wznowiania odtwarzania, co oznacza, że odtwarzacz multimedialny pozostaje otwarty na ekranie blokady.
- **Inteligencja systemu Android:** Otrzymuj sugestie na podstawie osób, aplikacji i treści, z którymi wchodzisz w interakcje.
- **Zawartość aplikacji:** Umożliwia aplikacjom wysyłanie treści do systemu Android.
- **Pokaż dostęp do schowka:** wyświetlanie komunikatu, gdy aplikacje uzyskują dostęp do skopiowanego tekstu, obrazów lub innej zawartości.
- **Usługa autouzupełniania od Google:** Zapisane hasła, karty kredytowe, adresy.
- **Kontrola aktywności:** Wybierz działania i informacje, na których zapisywanie zezwalasz Google.
- **Reklamy:** Zarządzanie personalizacją reklam na wyświetlaczu Smart Display.
- **Użytkowanie i diagnostyka:** Udostępniaj dane, aby ulepszyć system Android.

8.13 Lokalizacja

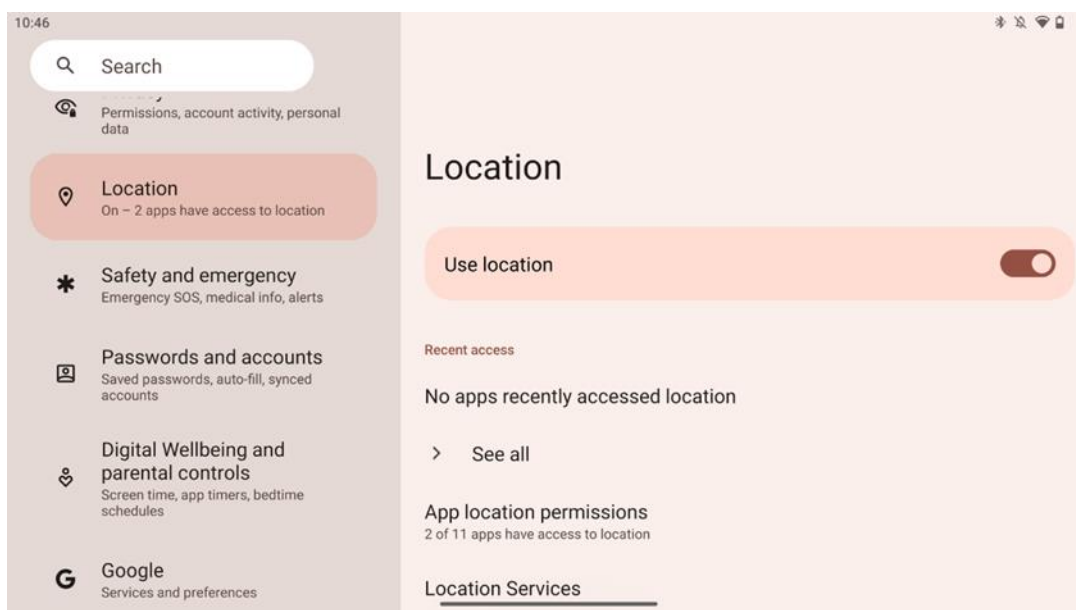

Włączanie lub wyłączenie usług lokalizacji w urządzeniu Thomson Go Plus i udzielanie aplikacjom uprawnień do korzystania z dokładnej lokalizacji. Gdy dokładność lokalizacji jest włączona, aplikacje i usługi uzyskują dokładniejszą lokalizację. W tym celu firma Google okresowo przetwarza informacje o czujnikach urządzenia i sygnałach bezprzewodowych z urządzenia, aby uzyskać lokalizację sygnałów bezprzewodowych. Są one wykorzystywane bez identyfikacji użytkownika w celu poprawy dokładności lokalizacji i usług opartych na lokalizacji oraz w celu ulepszenia, świadczenia i utrzymywania usług Google w oparciu o uzasadnione interesy Google i stron trzecich w celu zaspokojenia potrzeb użytkowników.

8.14 Bezpieczeństwo i nagłe wypadki

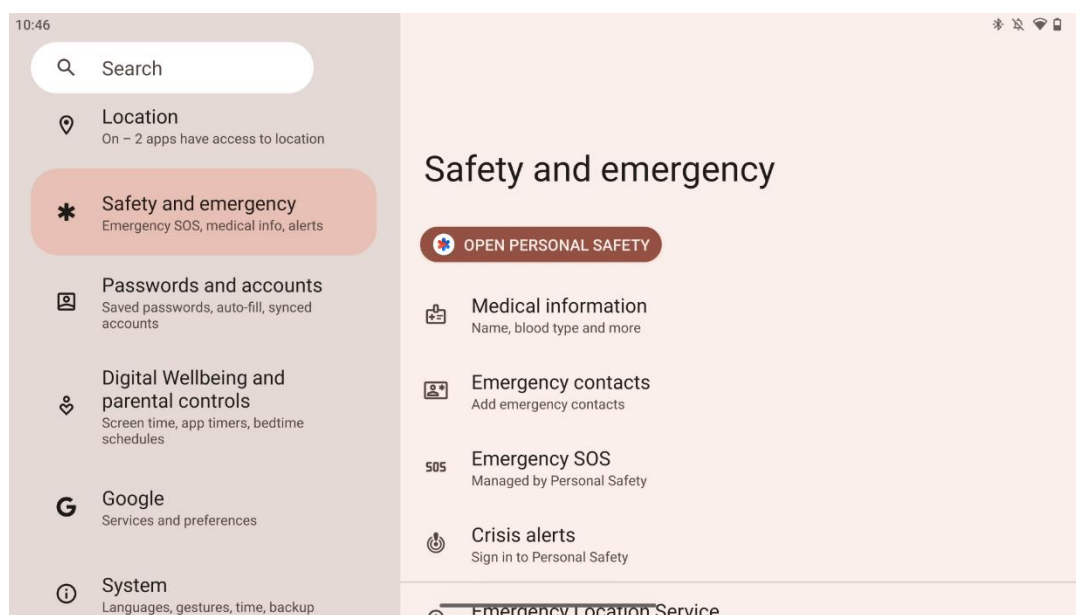

Zakładka Bezpieczeństwo i nagłe wypadki w Thomson Go Plus to scentralizowana funkcja w ustawieniach urządzenia, która pomaga użytkownikom przygotować się na sytuacje awaryjne i uzyskać dostęp do krytycznych narzędzi bezpieczeństwa.

- **Informacje medyczne**
 - Przechowuj istotne informacje, takie jak
 - Informacje medyczne (alergie, grupa krwi, schorzenia itp.)
 - Dostęp bezpośrednio z ekranu blokady dla osób udzielających pierwszej pomocy.
- **Kontakty alarmowe**
 - Dodawanie kontaktów alarmowych i zarządzanie nimi.
- **Alarmowe SOS**
 - Szybkie wezwanie służb ratunkowych poprzez wielokrotne naciśnięcie przycisku zasilania.
 - Opcja udostępniania lokalizacji w czasie rzeczywistym i statusu awaryjnego wybranym wcześniej kontaktom.
- **Alerty kryzysowe**
 - Otrzymuj powiadomienia o lokalnych lub globalnych wydarzeniach kryzysowych, takich jak klęski żywiołowe, alerty rządowe i inne.
- **Usługi lokalizacji awaryjnej (ELS)**
 - Pomaga służbom ratunkowym znaleźć lokalizację użytkownika podczas połączenia lub wysłania wiadomości tekstowej na lokalne numery alarmowe.
- **Ostrzeżenia o trzęsieniach ziemi**
 - Zapewnia wczesne ostrzeżenia o pobliskich trzęsieniach ziemi, wykorzystując dane z czujników urządzenia.
- **Nieznane alerty trackera**
 - Otrzymuj powiadomienia, jeśli w pobliżu zostanie wykryty nieznany tracker. Alerty są usuwane po 48 godzinach.

8.15 Hasła i konta

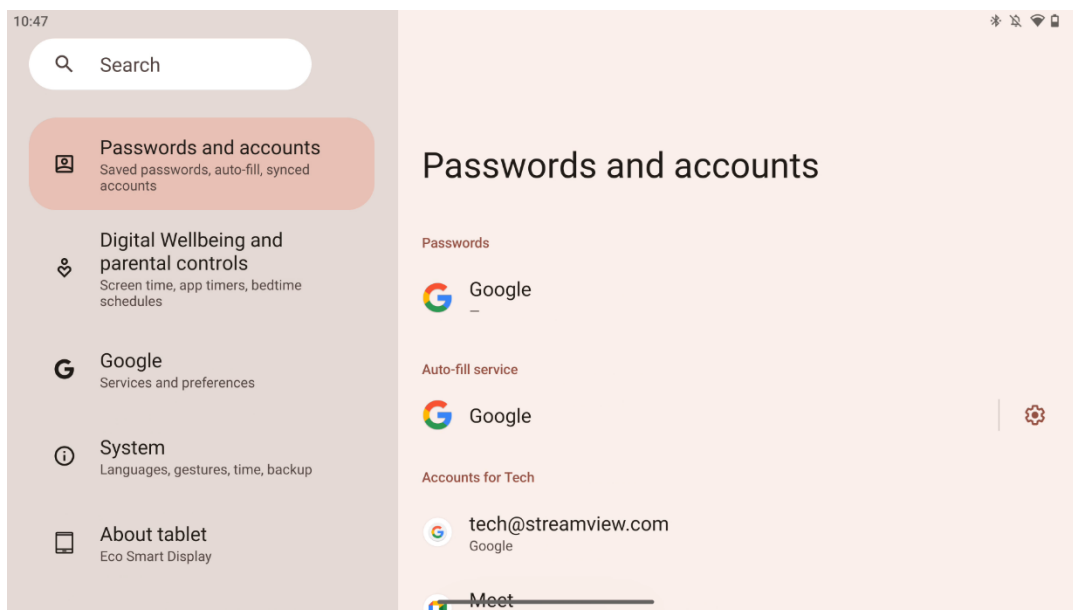

W sekcji Hasła i konta można dodawać, wyświetlać, edytować lub usuwać konta Google i ich hasła. Po prostu dotknij dowolnego konta, które chcesz zmienić i postępuj zgodnie z instrukcjami wyświetlanymi na ekranie, jak edytować swoje konto.

Użytkownik może włączyć lub wyłączyć automatyczną synchronizację aplikacji, która zapewnia dostęp do danych na dowolnym podłączonym urządzeniu.

8.16 Cyfrowe dobre samopoczucie i kontrola rodzicielska

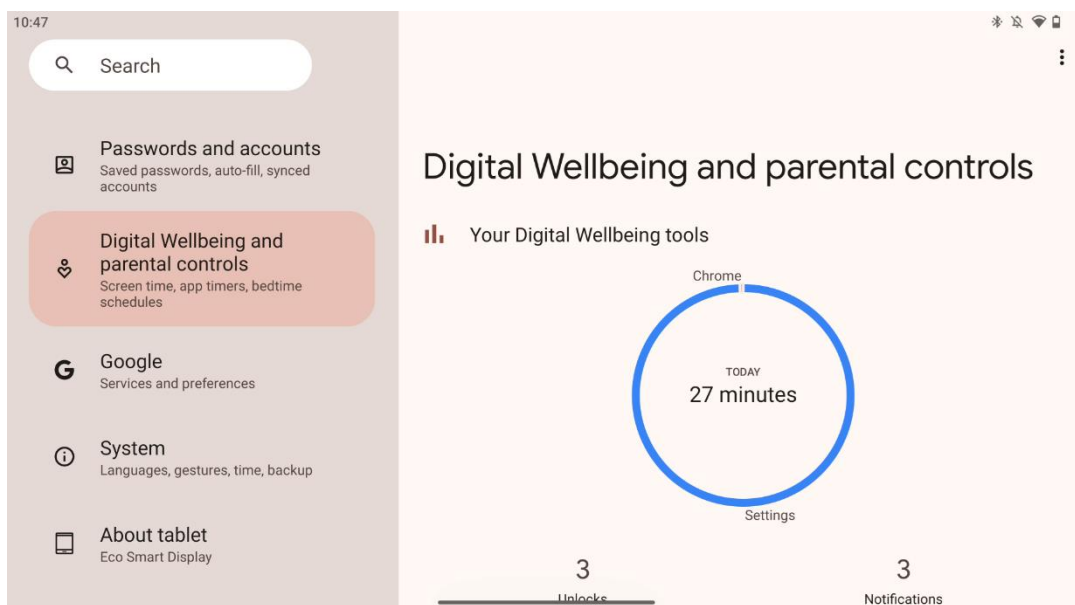

Sekcja Digital Wellbeing & Parental Controls w ustawieniach Thomson Go Plus ma na celu pomóc użytkownikom w zarządzaniu czasem spędzonym przed ekranem, utrzymaniu zdrowej równowagi w korzystaniu z urządzenia i ustawieniu kontroli dla dzieci.

Digital Wellbeing zapewnia narzędzia i spostrzeżenia, które pomagają zrozumieć i kontrolować sposób korzystania z urządzenia. Kluczowe funkcje obejmują:

- **Pulpit nawigacyjny**
 - Wyświetl szczegółowe statystyki użytkowania, w tym:
 - Czas przed ekranem.
 - Korzystanie z aplikacji.
 - Liczba odblokowań i otrzymanych powiadomień.
- **Limity aplikacji**
 - Ustaw limity czasowe dla aplikacji.
- **Tryb przed snem**
 - Zrelaksuj się, aby lepiej spać:
 - Aktywacja trybu skali szarości.
 - Włączenie funkcji Nie przeszkadzać w celu wyciszenia powiadomień.
 - Opcja integracji z alarmem lub ręcznego planowania.
- **Tryb ostrości**
 - Tymczasowo wstrzymaj rozpraszające aplikacje, aby skupić się na zadaniach.
- **Ograniczenie przerw w pracy**
 - **Zarządzanie powiadomieniami:** skonfiguruj powiadomienia zgodnie z własnymi preferencjami.
 - **Nie przeszkadzać:** Otrzymuj powiadomienia tylko od ważnych osób i aplikacji.

8.17 Usługi Google

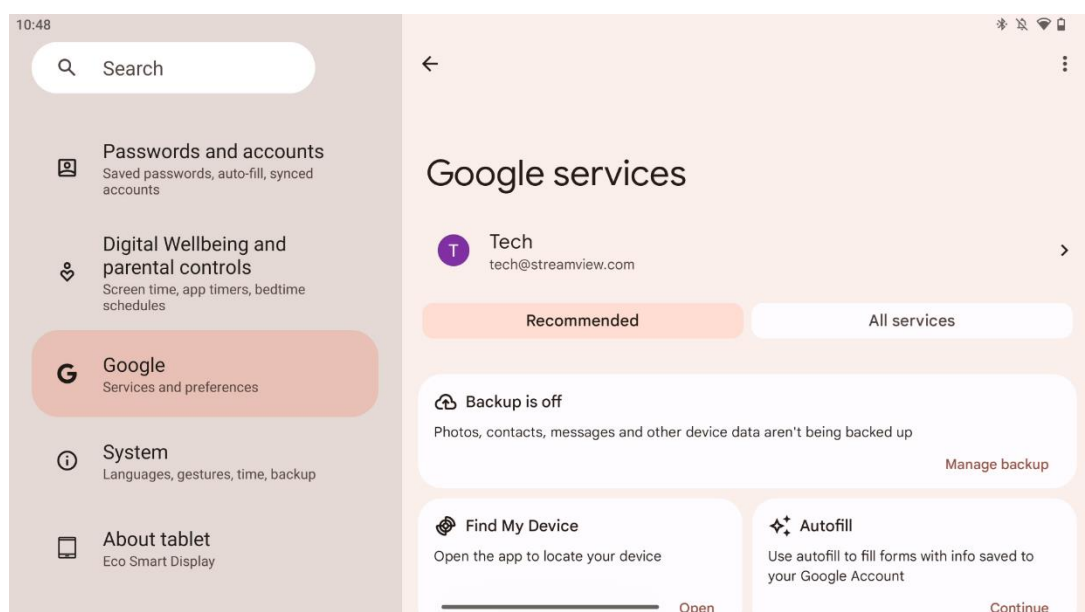

Karta Usługi Google w menu Ustawienia w aplikacji Thomson Go Plus zapewnia dostęp do szeregu ustawień związanych z Google i narzędzi do zarządzania kontem, usługami i funkcjami urządzenia powiązanymi z ekosystemem Google.

8.18 System

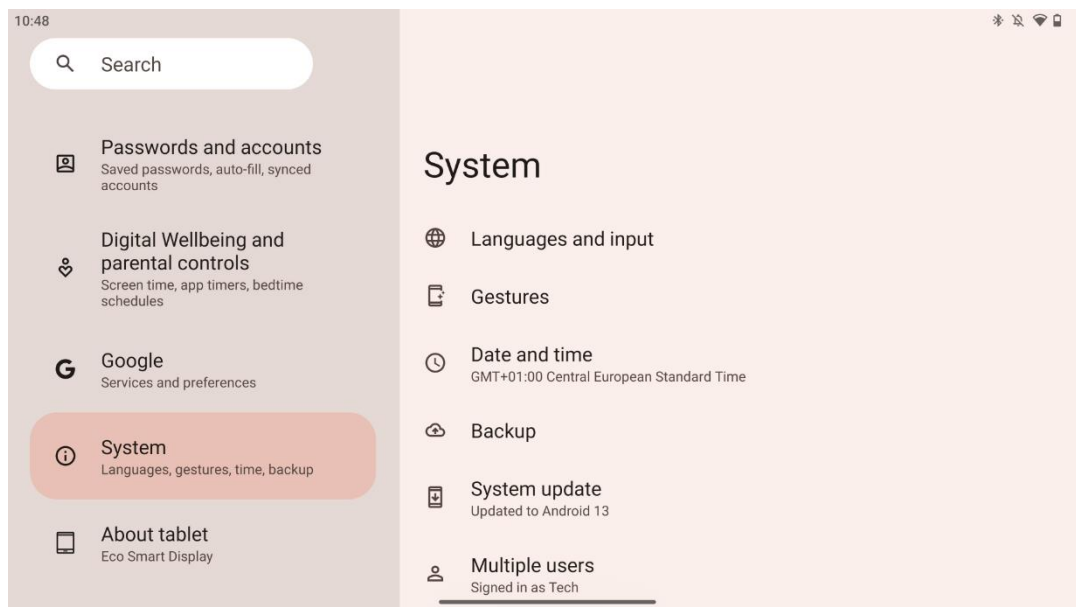

8.18.1 Język i wprowadzanie danych

Preferowany język

- Języki: Wybierz preferowany język dla aplikacji Thomson Go Plus.
- Języki aplikacji: Wybierz język dla każdej zainstalowanej aplikacji. Język aplikacji może różnić się od języka systemu.

Klawiatury

- Klawiatura ekranowa: Wybierz domyślną klawiaturę Google lub inną zainstalowaną klawiaturę dostępną w sklepie Google Play.
- Klawiatura fizyczna: Wybierz klawiaturę fizyczną, którą można podłączyć za pomocą kabla USB lub Bluetooth, i skonfiguruj jej skrót.

Mowa

- Wejście głosowe: Wybierz źródło rozpoznawania mowy i dostosuj jego ustawienia.
- Rozpoznawanie na urządzeniu: Dostosowanie ustawień rozpoznawania mowy w urządzeniu.
- Wyjście zamiany tekstu na mowę: Wybierz preferowany silnik i język, a także dostosuj ustawienia szybkości i wysokości mowy.

Narzędzia

- Sprawdzenie pisowni: włączanie/wyłączanie sprawdzania pisowni, wybór domyślnego sprawdzania pisowni i preferowanego języka.
- Słownik osobisty: Dodawanie słów do użycia w aplikacjach takich jak sprawdzanie pisowni.
- Prędkość wskaźnika: Regulacja prędkości ruchu wskaźnika.

8.18.2 Gesty

Nawigacja systemowa

Wybierz preferowany typ nawigacji między gestami a nawigacją 3-przyciskową. Dodatkowo można dostosować czułość i włączyć lub wyłączyć wywoływanie aplikacji asystenta cyfrowego.

Naciśnij i przytrzymaj przycisk zasilania

Wybór funkcji między menu zasilania a asystentem cyfrowym oraz czułości dla naciśnięcia i przytrzymania przycisku zasilania.

8.18.3 Data i godzina

Menu ustawień daty i godziny w aplikacji Thomson Go Plus umożliwia skonfigurowanie sposobu obsługi stref czasowych, formatów daty i synchronizacji zegara przez urządzenie. Dzięki temu urządzenie wyświetla prawidłową datę i godzinę w zależności od preferencji lub lokalizacji.

Automatyczne ustawianie czasu

- Automatycznie ustawia datę i godzinę, korzystając z usług operatora sieci.
- Synchronizuje zegar urządzenia z bieżącą strefą czasową.

Data

- Ręcznie ustaw bieżącą datę, jeśli ustawienia automatyczne są wyłączone.

Czas

- Ręcznie ustaw aktualny czas, jeśli nie korzystasz z ustawień automatycznych.

Automatyczna strefa czasowa

- Automatycznie wykrywa i aktualizuje strefę czasową na podstawie lokalizacji użytkownika.
- Wykorzystuje GPS, Wi-Fi lub sieć komórkową w celu zapewnienia dokładności.

Strefa czasowa

- Wybierz ręcznie określoną strefę czasową, jeśli automatyczne wykrywanie strefy czasowej jest wyłączone.

Użyj formatu 24-godzinnego

- Przełączanie między 24-godzinnym formatem czasu (np. 14:30) a 12-godzinnym formatem z AM/PM (np. 14:30).

Zapewnia zgodność formatu daty i godziny z wybranymi ustawieniami języka i regionu.

8.18.4 Kopia zapasowa

Funkcja kopii zapasowej w aplikacji Thomson Go Plus pomaga zapewnić bezpieczne zapisywanie ważnych danych na koncie Google. Umożliwia ona przywrócenie tych danych podczas przełączania na nowe urządzenie lub odzyskiwania danych po zresetowaniu.

W tym miejscu można sprawdzić dostępność pamięci masowej w chmurze dla kopii zapasowej i włączyć automatyczne tworzenie kopii zapasowych.

Uwaga: Kopia zapasowa jest dostępna tylko wtedy, gdy Smart Display jest podłączony do sieci Wi-Fi.

W szczegółach kopii zapasowej możesz wybrać określone dane związane z zainstalowanymi aplikacjami, zdjęciami i filmami, ustawieniami urządzenia i danymi konta Google, których kopię zapasową chcesz utworzyć.

8.18.5 Aktualizacja systemu

Po kliknięciu tej karty aplikacja Thomson Go Plus automatycznie wyszuka najnowszą dostępną aktualizację. Jeśli aktualizacja jest dostępna, pojawi się krótki opis aktualizacji z prośbą o potwierdzenie jej instalacji. Jeśli nie chcesz instalować najnowszej aktualizacji, zignoruj komunikat i wróć do poprzedniego menu.

8.18.6 Wielu użytkowników

W tej części menu można włączyć lub wyłączyć wielu użytkowników na wyświetlaczu Smart Display. Gdy opcja ta jest wyłączona, z urządzenia może korzystać tylko jeden główny użytkownik.

Jeśli dozwolonych jest wielu użytkowników, do urządzenia można dodać maksymalnie 12 użytkowników.

Można również dodać konto gościa. Po zakończeniu przez gościa sesji użytkownika i wyjściu z trybu gościa wszystkie powiązane informacje zostaną usunięte. Można wyłączyć automatyczne usuwanie danych gościa.

Włączenie opcji "Dodaj użytkowników z ekranu blokady" umożliwi dodawanie użytkowników każdemu, kto ma dostęp do wyświetlacza Smart Display.

8.18.7 Opcje resetowania

Menu Reset Options w telefonie Thomson Go Plus zapewnia narzędzia do resetowania określonych ustawień lub całego urządzenia, pomagając w rozwiązywaniu problemów lub przygotowaniu telefonu dla nowego użytkownika.

Dostępne opcje to:

- Resetowanie ustawień Wi-Fi, sieci komórkowej i Bluetooth.
- Resetowanie preferencji aplikacji.
- Usunięcie wszystkich danych (przywrócenie ustawień fabrycznych).

Po zresetowaniu ustawień Wi-Fi, mobilnych, Bluetooth lub preferencji aplikacji konieczne będzie ponowne wprowadzenie wymaganych informacji lub poświadczeń konta.

Uwaga: Zresetowanie urządzenia do ustawień fabrycznych spowoduje utratę wszystkich informacji na urządzeniu.

8.18.8 Informacje o

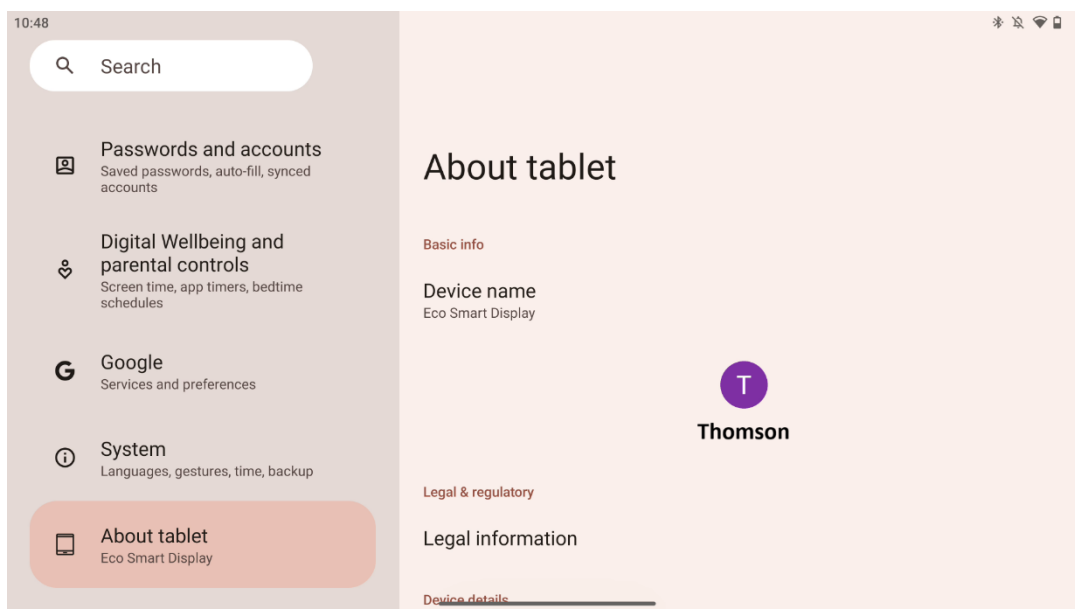

Sekcja Informacje o tablecie na tablecie z systemem Android zawiera niezbędne informacje o sprzęcie, oprogramowaniu i szczegółach prawnych urządzenia. Jest to scentralizowany obszar do przeglądania specyfikacji systemu, sprawdzania aktualizacji i zarządzania ustawieniami związanymi z urządzeniem.

9 Rozwiązywanie problemów

Objaw	Rozwiązanie
Ekran nic nie wyświetla, nie ma dźwięku, a wskaźnik nie włącza się.	Sprawdź, czy produkt został . Sprawdź, czy przewód zasilający został podłączony.
Produkt nagle się wyłącza.	Możliwe, że wyczerpała się wewnętrzna bateria; podłącz przewód zasilający. Sprawdź, czy przycisk [ON/OFF] na bazie znajduje się w pozycji OFF. stanowisko. Sprawdź, czy funkcja automatycznego wyłączenia jest aktywna w ustawionym punkcie czasowym. Jeśli bateria ulegnie przegrzaniu, produkt wyłączy się automatycznie w celu samoobrony.
sygnału po podłączeniu zewnętrznego urządzenia HDMI.	Naciśnij przycisk [ON/OFF], aby ponownie uruchomić produkt. Podłącz ponownie kabel HDMI. Gdy produkt jest włączony, uruchom ponownie urządzenie HDMI.
Nie ma dźwięku.	Dostosuj głośność do odpowiedniego poziomu.
Nie można połączyć się z siecią	Zapytaj administratora sieci o dostępne sieciowe adresy IP i inne parametry. Sprawdź, czy kabel sieciowy jest prawidłowo podłączony. Skonsultuj się z dostawcą usług sieciowych.
Sieć działa bardzo wolno podczas odtwarzania filmów online	Zwiększ przepustowość sieci do wyższej. Wypróbuj inne adresy VOD, aby uzyskać lepsze zasoby.
Produkt zawiesza się, ulega awarii lub nie można go obsługiwać.	Naciśnij przycisk [ON/OFF] na podstawie, aby ją wyłączyć. Ponowne uruchomienie nastąpi po 1-2 minutach.

10 Specyfikacja techniczna

32UE5M45	
Napięcie robocze	100-240 V, 50-60 Hz
Specyfikacja zasilacza DC (wyjście)	19 V/4.74A, 90.06W
Dźwięk (DTS HD)	nie
Moc wyjścia audio	2 x 3
Pobór mocy (W)	90
Pobór mocy w trybie czuwania (W)	< 0,5
Waga ze stojakiem (kg)	19.2
Wymiary telewizora dł. x szer. x wys. (z podstawą) (mm)	731x426x1332
Wyświetlacz	32"/81 cm
Rozdzielczość ekranu	3840x2160
Informacje o akumulatorze	Akumulator litowo-jonowy 9000mAh, 11.1V, 94.3Wh

10.1 Ograniczenia

Przeznaczony do użytku wewnątrz pomieszczeń.

10.2 Licencje

Zastrzega się prawo do zmian. W wyniku ciągłych badań i rozwoju specyfikacje techniczne, konstrukcja i wygląd produktów mogą ulec zmianie. Android, Google, Google Play, Android TV, Google Cast, YouTube i inne znaki są znakami towarowymi Google LLC. Asystent Google nie jest dostępny w niektórych językach i krajach. Dostępność usług zależy od kraju i języka. Netflix jest zastrzeżonym znakiem towarowym Netflix, Inc. Wymagane członkostwo w serwisie streamingowym Netflix. Dostępność 4K Ultra HD zależy od planu subskrypcji Netflix, usługi internetowej, możliwości urządzenia i dostępności treści. Apple TV jest znakiem towarowym firmy Apple Inc. zarejestrowanym w Stanach Zjednoczonych oraz innych krajach i regionach. Wymagana subskrypcja Disney+, patrz warunki na stronie <https://www.disneyplus.com>. ©2025 Disney i podmioty powiązane. ©2025 Amazon.com, Inc. lub jej podmioty powiązane. Amazon, Prime Video i wszystkie powiązane znaki są znakami towarowymi Amazon.com, Inc. lub jej podmiotów stowarzyszonych. Obowiązują opłaty za członkostwo Amazon Prime lub Prime Video. Szczegółowe informacje można znaleźć na stronie primevideo.com/terms. Wi-Fi jest zastrzeżonym znakiem towarowym Wi-Fi Alliance®. Terminy HDMI i HDMI High-Definition Multimedia Interface oraz logo HDMI są znakami towarowymi lub zastrzeżonymi znakami towarowymi HDMI Licensing Administrator, Inc. w Stanach Zjednoczonych i innych krajach. Wyprodukowano na licencji Dolby Laboratories. Dolby, Dolby Audio i symbol podwójnego D są znakami towarowymi Dolby Laboratories Licensing Corporation. Wszelkie prawa zastrzeżone. Wszystkie nazwy produktów są znakami towarowymi lub zastrzeżonymi znakami towarowymi odpowiednich właścicieli. ©2025 StreamView GmbH, Franz-Josefs-Kai 1, 1010 Wiedeń, Austria, contact@streamview.com. Ten produkt został wyprodukowany i jest sprzedawany na

odpowiedzialność StreamView GmbH. THOMSON i logo THOMSON są znakami towarowymi używanymi na licencji przez StreamView GmbH - więcej informacji na stronie www.thomson-brand.com.