

***THOMSON***

---



# Streaming Stick 140

4K UHD

## Brukerhåndbok

### Innhold

<b>1.</b>	<b>Sikkerhets- og produktinformasjon</b>	<b>3</b>
<b>2.</b>	<b>Introduksjon</b>	<b>4</b>
<b>3.</b>	<b>Streaming Stick</b>	<b>4</b>
3.1.	Kapsel	4
3.2.	Fjernkontroll	5
<b>4.</b>	<b>Installasjon</b>	<b>6</b>
4.1.	Innhold i esken	6
4.2.	Oppsett	6
4.3.	Paring av fjernkontroll	8
4.4.	Første installasjon	8
<b>5.</b>	<b>Installasjon av apper</b>	<b>9</b>
<b>6.</b>	<b>Tilkobling av Bluetooth-enheter</b>	<b>9</b>
<b>7.</b>	<b>Cast innhold (Chromecast)</b>	<b>10</b>
<b>8.</b>	<b>Hey Google</b>	<b>10</b>
<b>9.</b>	<b>Visningsformatinnstillinger</b>	<b>10</b>
<b>10.</b>	<b>Innstillinger for lydformat</b>	<b>10</b>
<b>11.</b>	<b>Oppdateringer</b>	<b>11</b>
<b>12.</b>	<b>Spørsmål og svar</b>	<b>11</b>
<b>13.</b>	<b>Tekniske spesifikasjoner</b>	<b>11</b>



[mythomson.com](https://mythomson.com)



[tv.mythomson.com/  
en/Support/FAQs/](https://tv.mythomson.com/en/Support/FAQs/)



[tv.mythomson.com/  
Support/Product-Registration/](https://tv.mythomson.com/Support/Product-Registration/)

# 1. Sikkerhets- og produktinformasjon

Enheten din har blitt grundig kontrollert og pakket før den ble sendt. Når du pakker den ut må du sørge for at alle delene er inkludert og emballasjen må oppbevares utilgjengelig for barn. Vi anbefaler at du oppbevarer esken under garantiperioden, for å holde enheten perfekt beskyttet i tilfelle det er behov for reparasjon eller garanti.

Les instruksjonene før du bruker enheten og oppbevar dem for senere bruk. Produktet må installeres i samsvar med nasjonale forskrifter.



Plasser enheten på et godt ventilert sted på en flat, fast og stabil overflate.

Koble fra enheten dersom den står ubrukt over en lengre periode. Hvis strømledningen er skadet, må den byttes ut med strømadapteren 12 V 1 A. Kontakt ettersalgsservice for å unngå mulig fare.



MERK: For å forhindre elektrisk støt, må du ikke utsette denne enheten for regn eller fuktighet og beskytte den mot høy temperatur, luftfuktighet, vann og støv. Ikke bruk enheten på fuktige eller kalde steder.



Hvis enheten må repareres, vennligst gå til nettstedet: <https://tv.mythomson.com/en/Support/> og kontakt ettersalgsservice.



For å forhindre spredning av brann, hold alltid stearinlys eller annen åpen ild på avstand. Hold enheten unna direkte sollys.



AAA

Det er fare for eksplosjon hvis batteriene skiftes på feil måte. Erstatt dem kun med samme eller tilsvarende typer. De brukte batteriene må avhendes trygt. Kast dem i passende søppelkasser for å beskytte miljøet.



Utstyr med dette symbolet er et klasse II eller dobbeltisolert elektrisk apparat. Den er utformet på en slik måte at det ikke krever en sikkerhetsforbindelse til elektrisk jording.



Denne merkingen indikerer at dette produktet må kastes på riktig måte i hele EU i samsvar med direktiv 2002/96/EF (WEEE) og ikke må kastes sammen med annet husholdningsavfall. Vennligst resirkuler enheten ansvarlig for å hjelpe til med bærekraftig gjenbruk av materielle ressurser. Vennligst returner enheten til et innsamlingsystem eller kontakt forhandleren der du kjøpte produktet.

I henhold til batteriloven er sluttbrukere juridisk forpliktet til å returnere gamle batterier. Ikke kast brukte batterier sammen med husholdningsavfall, men returner dem til et innsamlingsystem for brukte batterier.

## Forenklet EU-samsvarserklæring

Herved erklærer StreamView at radioutstyr produktenheten Streaming Box er i samsvar med direktiv 2014/53/EU. Den fullstendige teksten til EU-samsvarserklæringen er tilgjengelig på følgende internett adresse:

[tv.mythomson.com/support](http://tv.mythomson.com/support)

Beregnet for innendørs bruk kun i EUs medlemsland og EFTA-land.

AT BE BG CH CY CZ DE DK EE ES FI FR GR HR HU IE IS  
IT LI LT LU LV MT NL NO PL PT RO SI SK SE TR UK (NI)

## Apper og ytelse

Nedlastingshastigheten avhenger av internettforbindelsen din. Det tas forbehold om apper som ikke kan benyttes der du bor. Strømmemedlemskap kan være påkrevd. Netflix tilbys kun i utvalgte land. Mer informasjon på [www.netflix.com](http://www.netflix.com). Tilgjengeligheten av språket for Google Assistant avhenger av støtte for Google Voice Search.

## Databeskyttelse

Applikasjonsleverandørene og leverandørene av tjenestene kan samle inn og bruke tekniske data og relatert informasjon, inkludert, men ikke begrenset til, teknisk informasjon om denne enheten, systemet og applikasjonsprogramvaren og eksterne enheter. De kan bruke slik informasjon for å forbedre produkter eller for å tilby tjenester eller teknologier som ikke personlig identifiserer deg. I tillegg kan noen tredjepartstjenester, som allerede blir tilbydd på enheten eller er installert av deg etter kjøp av produktet, be om en registrering med dine personopplysninger. Noen tjenester kan innhente personopplysninger selv uten å gi ytterligere advarsler. StreamView kan ikke holdes ansvarlig for et mulig brudd på personvern fra en tredjeparts tjenester.

## 2. Introduksjon

Thomson Streaming Stick 140 oppgraderer TV-en din til en Smart TV og bringer deg opplevelsen av Android, kjent fra mobiltelefoner til TV-en din. Du kan laste ned apper, for eksempel strømmetjenester, spill, TV-mediesentre og mye mer fra Google Play. Be Google om raskt å finne YouTube-videoer, den siste blockbusteren, sjekke internett for vær eller annet innhold. Cast bilder, videoer og musikk fra mobile enheter til TV-en din med innebygd Chromecast.

















## 3. Streaming Stick

### 3.1. Kapsel



## 3.2. Fjernkontroll



	Standby: Rask standby / Standby/ På
	Kilde/inngang: Velger enhetene som er koblet til TV-en eller direktesendt TV. *Knappen fungerer bare når Smart RCU-funksjonen til Thomson Streaming Stick 140 er aktivert.
	Profilknapp: Bytter brukerprofiler
	Mikrofon: Aktiverer Google Assistant og mikrofonen innebygd i fjernkontrollen
	Innstillinger: Åpner Innstillinger-menyen
	OK: Bekrefter valg
	Retningsknapper (D-Pad): Navigerer i menyen, innstiller alternativer, flytter fokus eller markør osv.
	Tilbake/returner: Går tilbake til forrige menyskjerm, går et skritt tilbake osv.
	Hjem: Åpner startskjermen
	Vanlig bruk
	Volum +/-: Styrer lydvolument på TV-en
	Program +/-: Bytter enkeltvis TV/radio-kanaler. Blar i kanallisten side for side når kanallisten vises på TV-skjermen
	Demp: Slår helt av volumet på TV-en
	YouTube: Starter YouTube-applikasjonen
	Prime Video: Starter Prime Video-applikasjonen
	Netflix: Starter Netflix-applikasjonen
	Disney+: Starter Disney+-applikasjonen

## 4. Installasjon

### 4.1. Innhold i esken

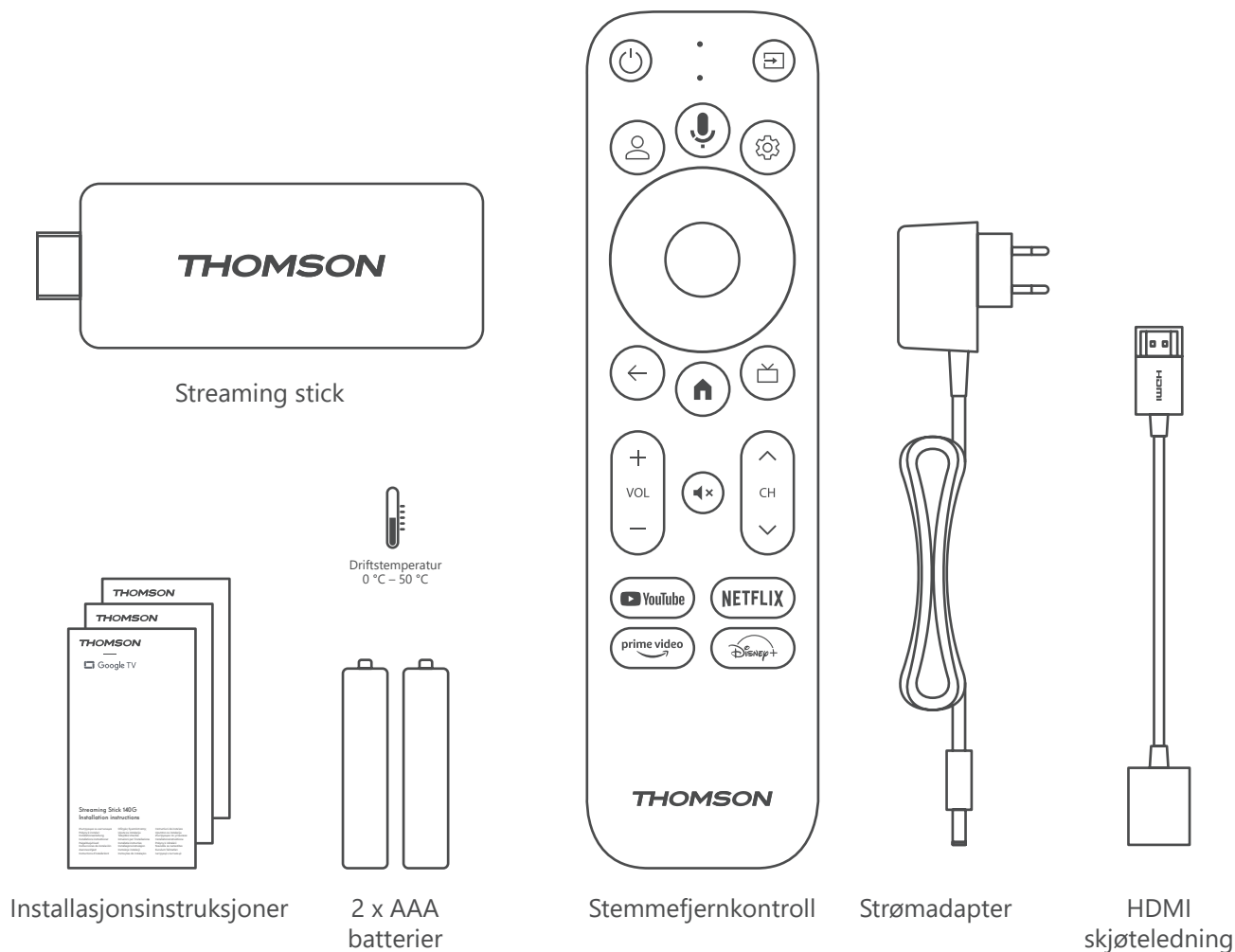

### 4.2. Oppsett

1

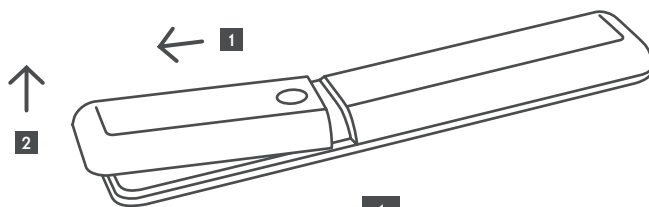

1

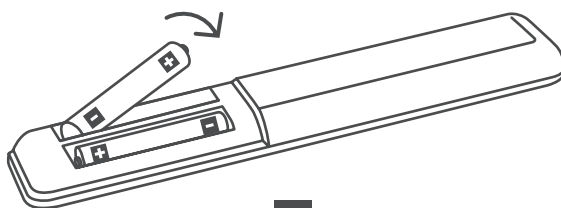

2

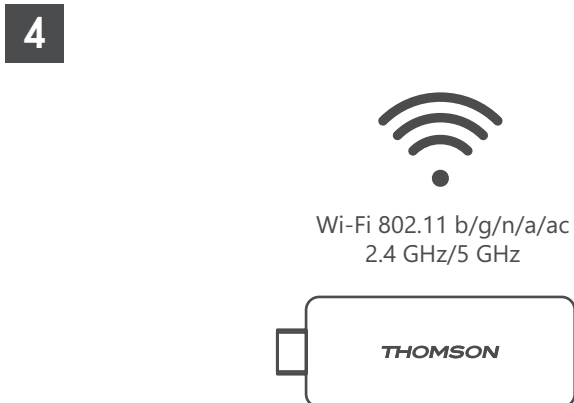
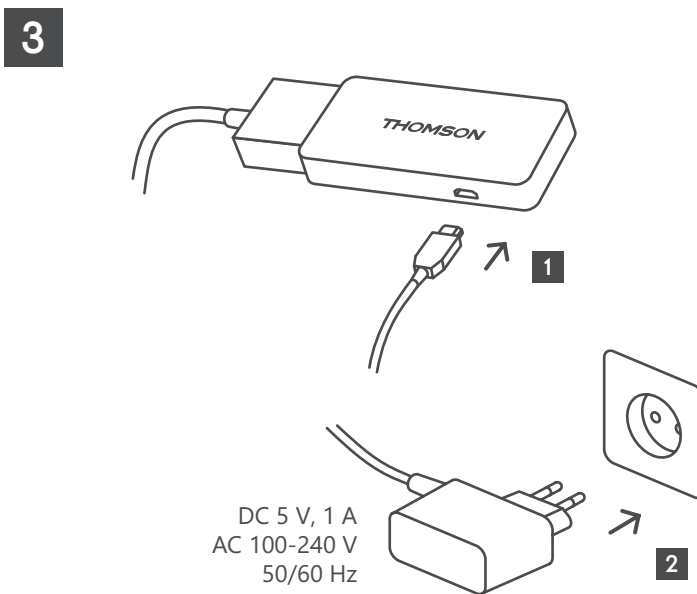
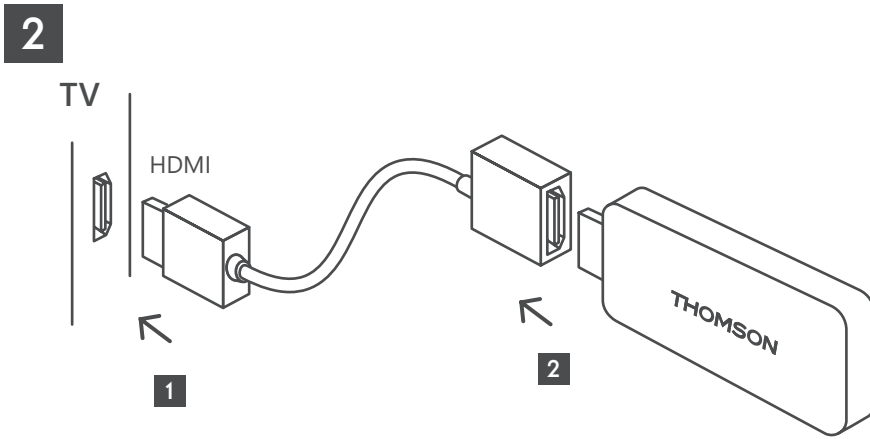

Hvis en internetforbindelse via LAN ikke er tilgjengelig, vil den første installasjonen be deg om å koble til internett via WLAN.

### 4.3. Paring av fjernkontroll

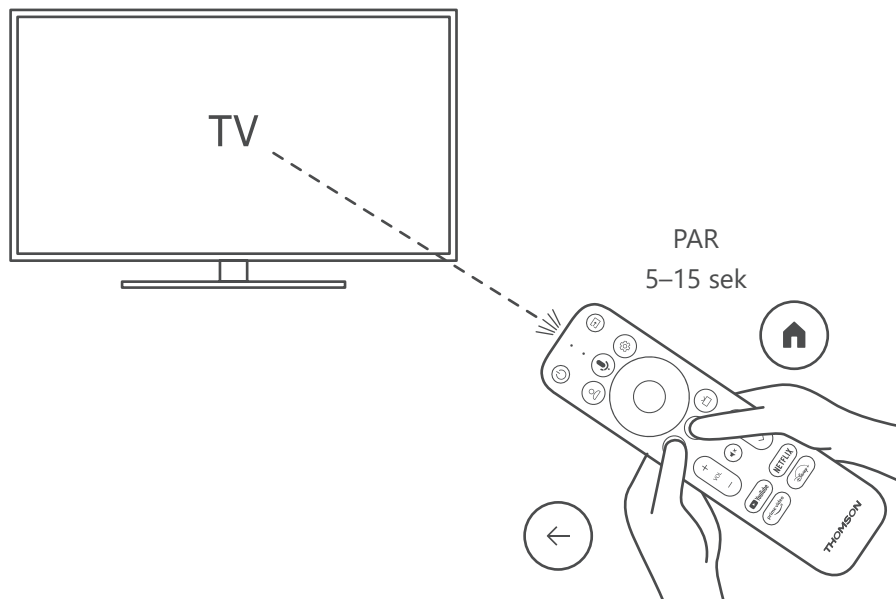

Slå på TV-en og Streaming Box, og følg instruksjonene på skjermen for å pare fjernkontrollen.

### 4.4. Første installasjon

Når du har parett fjernkontrollen, velger du installasjonsspråket og regionen din og følger installasjonsinstruksjonene videre på skjermen.

Du kan konfigurere Thomson Streaming Stick 140 via Google Home-applikasjonen på mobilen din (telefon eller nettbrett) eller manuelt ved å velge alternativet «Sett opp på TV i stedet» nederst på skjermen.

Merk:

Det kreves en Google-konto for å konfigurere Thomson Streaming Stick 140.

Du må være logget på Google-kontoen din for å få tilgang til Google Play Store, Hey Google og dine favoritt strømmeapplikasjoner.

Hvis du ikke har en Google-konto eller vil opprette en delt konto, må du registrere den før du installerer Thomson Streaming Stick 140 på datamaskinen eller smarttelefonen.

Du kan opprette en Google-konto ved å gå til følgende nettsted:

<https://accounts.google.com/signup>

Etter at du har fullført den første installasjonen av Thomson-strømmeenheten din, kommer startskjermen for Google TV til å vises.

Vær oppmerksom på at illustrasjonene til menykjermene som vises i denne brukerhåndboken kun er til referanse, og de kan variere i ditt land.



## 5. Installasjon av apper

Du har tilgang til tusenvis av applikasjoner i Google Play-butikken klar for nedlasting. Du kan installere applikasjoner som følger trinnene nedenfor:

1. Velg Meny-apper på startskjermen.

2. Velg Søk etter apper og spill-feltet, og skriv inn navnet på applikasjonen du vil laste ned.

I appens startskjermmeny er det også forskjellige undermenyer som Dine apper, App-kategorier, og Apper fra mine andre enheter, Utvalgte apper og andre som letter ditt valg og installasjon av applikasjoner.

Merk: noen apper fungerer bare på ditt eget nettverk. Disse appene er ikke åpne internettjenester, men kun interne løsninger for flere TV-apparater i samme husholdning. Driften av disse applikasjonene kan derfor bestemmes av IP-TV- eller nettverksoperatøren.

Noen apper er tilgjengelige for nedlasting i henhold til den geografiske plasseringen.

Dette betyr at de applikasjonene som er avhengige av geografisk plassering kun er tilgjengelige i Google Play-butikken i henhold til Geo-Location-reglene og ikke kan lastes ned og installeres i forskjellige land.

Noen apper som er tilgjengelige for mobile enheter, for eksempel mobiltelefoner og nettbrett, er av juridiske grunner ikke tilgjengelig for nedlasting på Google TV-enheter.

## 6. Tilkobling av Bluetooth-enheter

### Fjernkontroller og tilbehør

I denne menyen kan du koble til lydenheter som hodetelefoner og høyttalere, samt inngangsenheter som f.eks. spillkontroller, mus eller tastatur via Bluetooth til Thomson Streaming Stick 140.

Du kan også konfigurere fjernkontrollen slik at du kan styre av/på, volum +/- eller valg av inngang på tilkoblede enheter (TV, AV-mottaker eller lydplanke) med Thomson RCU.

Trykk på knappen  på fjernkontrollen og trykk på OK for å åpne Innstillinger-menyen. Velg Bluetooth og trykk OK.

### Par tilbehør

Kontroller at Bluetooth-paringsmodus er aktivert på enheten du vil koble til Thomson Streaming Stick 140. Velg menyalternativet Par tilbehør og trykk på OK. Bluetooth-enheten vil bli oppført på høyre side. Velg enheten og trykk OK for å starte paringsprosessen.

### Tilbehør

I menyen kan du administrere Bluetooth-tilkoblede enheter som f.eks. fjernkontroll.

### Fjernkontroll

Velg menyalternativet Konfigurer fjernkontrollknapper og trykk på OK. Det er to undermenyer i Konfigurer fjernkontrollknapper-menyen:

### Enheter

Velg Legg til enhet og trykk OK. Velg enheten du vil styre med Thomson RCU, TV, lydplanke eller AV-mottaker, og trykk på OK. Velg Merke på enheten din fra listen, og trykk på OK. Velg kontrollalternativene du vil bruke med Thomson RCU, og følg instruksjonene på TV-skjermen.

### Fjernkontrollknapper

I denne undermenyen kan du konfigurere betjeningen av Thomson RCU. Du kan angi hvilke betjeningsfunksjoner du vil fortsette å bruke med den originale fjernkontrollen til den tilkoblede enheten (TV, AV-mottaker eller lydplanke) og hvilke du vil bruke med Thomson-fjernkontrollen.

## 7. Cast innhold (Chromecast)

Thomson Streaming Stick 140 har Chromecast innebygd. Du kan caste videoer, musikk eller annet innhold fra din smarttelefon, nettbrett eller datamaskin til TV-en din.

1. Kontroller at telefonen, nettbrettet eller datamaskinen er på samme nettverk som din Streaming stick.
2. Åpne appen som støtter casting, f.eks. YouTube.
3. Velg videoen og klikk på cast-ikonet.
4. Velg Streaming Stick 140 og trykk på OK.

Avspillingen starter automatisk. Vær oppmerksom på at ikke alle applikasjoner for strømming av videoinnhold støtter Chromecast-funksjonen.

## 8. Hey Google

Thomson Streaming Stick 140 støtter Hey Google-funksjonen. Hey Google kan brukes til å utføre forskjellige operasjoner, for eksempel å justere volumet etter prosent, dempe og aktivere volumet på nytt eller for å åpne forskjellige applikasjoner. Du kan søke etter forskjellig informasjon fra internett, for eksempel «Hvordan er været i morgen», eller søke etter filmer, serier eller videoer i strømmetjenesteapplikasjoner som Netflix, Prime Video, Disney+ eller YouTube.

## 9. Visningsformatinnstillinger

Trykk på Innstillinger-knappen på fjernkontrollen eller velg Innstillinger-ikonet på startskjermen og åpne Skjerm og lyd -> Avanserte skjerminnstillinger.

Standardformatvalget for skjerminnstilling i Skjerm- og lydmenyen er Automatisk. Følgende skjermformatinnstillinger er tilgjengelige:

### **Automatisk:**

Hvis du velger innstillingen Automatisk skjermformat, lar systemet de installerte programmene automatisk justere HDR-formatet til skjermenheten. Med dette innstillingsalternativet viser alle applikasjoner automatisk videoinnholdet i det optimale videoformatet, men ikke i høyeste kvalitet.

### **Manuell:**

Hvis dette alternativet er valgt, kan du manuelt deaktivere HDR-formater som støttes av avspillingsenhetene dine, og som kan forårsake avspillingsproblemer. HDR-formater som ikke støttes av avspillingsenheten vises under «formater som ikke støttes» og kan ikke aktiveres med makt. Installerte applikasjoner kan automatisk velge et videoformat som ikke vises i høyeste videokvalitet.

## 10. Innstillinger for lydformat

Thomson Streaming Stick 140 gjenkjenner automatisk det optimale lydformatet som støttes av den tilkoblede enheten, enten det er HDMI-tilkoblingen til TV-en eller HDMI-tilkoblingen til AV-mottakeren. Deretter justeres lydavspillingsparametrene deretter, slik at du får en optimal lydopplevelse som er skreddersydd for den tilkoblede enheten. Trykk på Innstillinger-knappen på fjernkontrollen eller velg Innstillinger-ikonet på startskjermen og åpne Skjerm og lyd -> Avanserte lydinnstillinger.

Følgende lydformatinnstillinger er tilgjengelige:

### **Automatisk:**

Ved å bruke dette lydavspillingsalternativet, vil Thomson Streaming Stick 140 via HDMI-kabel eller Digital Audio Optical Toslink-kabel oppdage det beste lydformatet den tilkoblede enheten kan støtte, og vil justere lydavspillingsegenskapene i henhold til den tilkoblede enheten. Dette innstillingsalternativet for lydformat anbefales.

### **Ingen:**

Ved å bruke dette lydavspillingsalternativet vil Thomson Streaming Stick 140 ikke spille av surroundlyd over tilkoblet HDMI-kabel eller Digital Audio Optical Toslink-kabel. Dette alternativet anbefales hvis du vil bruke en DAC (Digital Audio Converter) til å konvertere digital lyd fra Thomson Streaming Stick 140 til analog lyd, eller hvis den tilkoblede enheten ikke støtter digital lydavspilling.

## Manuell:

Aktiver eller deaktiver selektivt hvert format som støttes av denne enheten, uavhengig av hva som støttes av lydutgangsenheten.

## 11. Oppdateringer

Programvareoppdateringen av Thomson Streaming Stick 140 skjer automatisk. Hvis oppdateringer er tilgjengelige for de installerte appene eller operativsystemet, vil du motta et varsel på startskjermen. Velg varselet og trykk på OK-knappen for å lese det.

## 12. Spørsmål og svar

Hva kan jeg gjøre med min Thomson Streaming Stick 140?	Thomson Streaming Stick 140 gjør TV-en din til en Smart TV og bringer Android-funksjonene kjent fra mobiltelefoner til TV-en din. Du kan laste ned apper som strømmetjenester, spill, TV-mediesentre og tusenvis av andre fra Google Play. For mer informasjon, vennligst besøk nettstedet <a href="https://tv.mythomson.com/en/Support/FAQs">https://tv.mythomson.com/en/Support/FAQs</a> .
Trenger jeg en Smart TV for å bruke Thomson Streaming Stick 140?	Nei, det gjør du ikke. Thomson Streaming Stick 140 oppgraderer hvilken som helst TV til en Smart TV.
Hvilke tilkoblinger kreves for å betjene min Thomson Streaming Stick 140?	Thomson Streaming Stick 140 må være koblet til HDMI-porten på TV-en. Den kan kobles til direkte eller via den medfølgende HDMI-forlengelseskabelen.
Har Thomson Streaming Stick 140 forhåndsinstallerte apper?	Følgende applikasjoner er forhåndsinstallert: Netflix, YouTube, Disney+, Prime Video, DAZN osv.
Trenger jeg en Google-konto for å bruke Thomson Streaming Stick 140?	Det kreves en Google-konto for å konfigurere Thomson Streaming Stick 140. Du må være logget på Google-kontoen din på Thomson Streaming Stick 140 for å få tilgang til Google Play-butikken, Hey Google og favorittinnholdstilbudene til strømmeapplikasjoner.
Hvorfor finner jeg ikke applikasjonen som er tilgjengelig på mobilenheten min i Google Play-butikken på Google TV?	Noen apper som er tilgjengelige i Google Play-butikken for mobile enheter, for eksempel mobiltelefoner og nettbrett, er ikke tilgjengelige for Google TV-enheter av juridiske årsaker.
Kan jeg opprette eller redigere Google-kontoen min på enheten?	Nei, du må bruke mobilen eller PC-en til å opprette og redigere Google-kontoen din.
Kan jeg se videoinnhold/filer fra serveren min via hjemmenettverket på Thomson Streaming Stick 140?	Det er mulig å se videofiler fra hjemmeserveren, men dette krever en egnet app og informasjon om hvordan du konfigurerer tilkoblingen.
Hva er kravene til internett for min Thomson Streaming Stick 140?	Streaming Stick fungerer godt med standard internettforbindelse. Du vil imidlertid få bedre opplevelse jo raskere internettforbindelsen er. Vær oppmerksom på at jo flere enheter som er koblet til hjemmenettverket ditt, jo mindre bredbånd har du til Thomson Streaming Stick 140.
Hvordan bruker jeg Google Assistant?	Fra Android Home-menyen trykker du på Google Assistant-knappen på Thomson Streaming Stick 140 fjernkontrollen. Du kan søke etter hvilket som helst innhold. Alt innhold relatert til spørsmålet ditt vises i listen.

## 13. Tekniske spesifikasjoner

### Lyd og video

Skjermoppløsning: 4K Ultra HD

Videooppløsning: 4Kx2K@60fps, 1080p, 1080i, 720p, 576p, 576i, 480p, 480i

Lyddekoding: Dolby Digital Plus og Dolby Atmos

### System og minne

Operativsystem: Google TV

Hovedkort: Amlogic S905Y4

Proseszor: Firekjerners Cortex-A35

GPU: ARM Mali-G31 MP2

SDRAM: DDR2 GB

Flash eMMC 8 GB

## Trådløs tilkobling

Innebygd Wi-Fi: 802.11 b/g/n/a/ac 2.4GHz/5GHz 2T2R

Bluetooth: 5.0

## Kompatibilitet

HD-, FHD- og UHD-TV-er med HDMI-kompatibel port

Bluetooth-tastatur Bluetooth-gamepad

## Generelle data

Strømforsyning: AC 100–240 V AC ~ 50/60 Hz

Inngangsspenning: Strømadapter DC 5 V= 1 A

Strømforbruk i drift: maks. 5 W

Driftstemperatur: 0 ~ +50° C

Lagringstemperatur: -20 ~ +70° C

Dimensjoner (B x D x H i mm): 34,4 x 12 x 93 mm

Vekt: 104 g

## Lisenser

Dette produktet er lisensiert under AVC-patentporteføljelisensen for personlig og ikke-kommersiell bruk av en forbruker til (i) å kode video i samsvar med AVC-standarden («AVC VIDEO») og/eller (ii) dekode AVC-video som var kodet av en forbruker som bedrev en personlig og ikke-kommersiell aktivitet og/eller ble hentet fra en videoleverandør som har lisens til å levere AVC-video. Ingen lisens er gitt eller underforstått for annen bruk. Ytterligere informasjon kan fås fra MPEG LA, L.L.C. se <http://www.mpegla.com> Dette produktet inneholder ett eller flere programmer beskyttet under internasjonale og amerikanske lover om opphavsrett som upubliserte verk.

De er konfidensielle og tilhører Dolby Laboratories. Reproduksjon eller offentliggjøring av dem, helt eller delvis, eller produksjon av avledede verk derav uten uttrykkelig tillatelse fra Dolby Laboratories er forbudt. Opphavsrett 2012–2021 av Dolby Laboratories. Alle rettigheter forbeholdt. Med forbehold om endringer. Som følge av kontinuerlig forskning og utvikling kan tekniske spesifikasjoner, design og utseende av produkter endres. Google, Android TV, Google Play, YouTube, Chromecast og andre relaterte merker og logoer er varemerker for Google LLC. Netflix er et registrert varemerke for Netflix, Inc. Wi-Fi er et registrert varemerke for Wi-Fi Alliance®. Begrepene HDMI og HDMI High-Definition Multimedia Interface og HDMI-logoen er varemerker eller registrerte merker for HDMI Licensing Administrator, Inc. i USA og andre land. Dolby, Dolby Vision, Dolby Audio og dobbelt-D-symbolet er varemerker for Dolby Laboratories Licensing Corporation. Produsert på lisens fra Dolby Laboratories. For DTS-patenter, se <http://patents.dts.com>. Alle produktnavn er varemerker eller registrerte varemerker for sine respektive eiere.

© 2023 StreamView GmbH, Franz-Josefs-Kai 1, 1010 Wien, Østerrike. Alle rettigheter forbeholdt. Thomson er et registrert varemerke for Thomson Corporation, brukt på lisens av StreamView GmbH.