

THOMSON

Thomson Go Plus

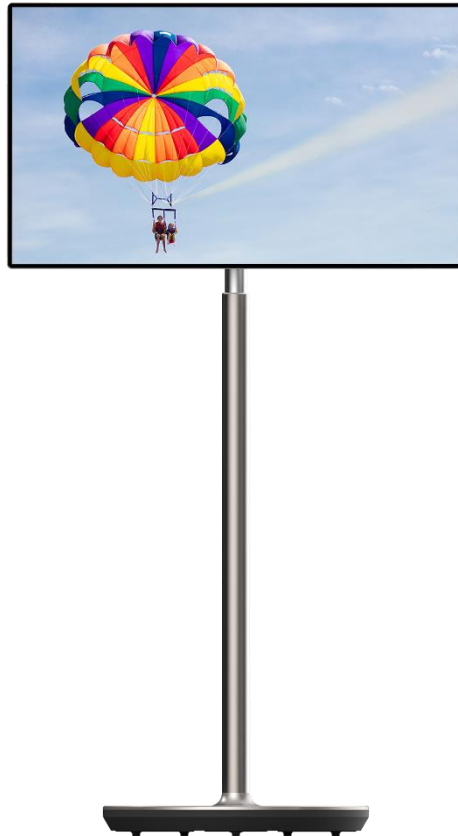

tv.mythomson.com



[tv.mythomson.com/
en/Support/FAQs/](https://tv.mythomson.com/en/Support/FAQs/)

FONTOS

Kérjük, a készülék telepítése és üzemeltetése előtt figyelmesen olvassa el ezt a kézikönyvet.

Tartsa kéznél ezt a kézikönyvet a további használathoz.

A jelen felhasználói kézikönyvben szereplő képek csak szemantikusan ábrák.

Tartalomjegyzék

1	Biztonsági információk.....	5
1.1	Jelölések a terméken.....	6
1.2	Figyelmeztetés.....	6
2	Telepítési utasítások az emelőhöz és az intelligens kijelzőhöz.....	7
2.1	Az emelő összeszerelése.....	7
2.2	A kijelző összeszerelése.....	8
2.3	Az emelő szétszerelése.....	9
2.4	A szög és a magasság beállítása.....	9
3	Kezelőgombok és csatlakozások.....	11
3.1	Kapcsolatok.....	11
3.2	Gombfunkciók.....	12
3.2.1	TV vezérlőgombok.....	12
3.2.2	A tápegység csatlakoztatása és a TV állványon lévő be-/kikapcsoló gomb.....	12
3.3	Belső akkumulátor használata.....	13
4	Kezdeti beállítás.....	14
4.1	Válassza ki az országot.....	14
4.2	Látási beállítások.....	15
4.3	Wi-Fi kapcsolat.....	16
4.4	Alkalmazások és adatok másolása.....	17
4.5	Felhasználó létrehozása.....	17
4.6	Google fiók hitelesítő adatai.....	18
4.7	Szolgáltatási feltételek és adatvédelmi irányelvek.....	18
4.8	Google szolgáltatások.....	19
4.9	PIN-kód létrehozása.....	20
4.10	A "Hey Google" aktiválása a Google Assistant számára.....	21
4.11	Kártya hozzáadása a Google Play.....	22
4.12	További beállítások.....	22

4.13	Távírányító párosítás.....	23
5	Távírányító és érintőképernyő.....	24
5.1	Bluetooth-távírányító párosítása	24
6	Érintőképernyős működés	26
7	Kezdőképernyő.....	28
8	Beállítások	31
8.1	Hálózat és internet.....	31
8.2	Csatlakoztatott eszközök.....	32
8.3	Alkalmazások.....	33
8.4	Értesítések.....	33
8.5	Akkumulátor	34
8.6	Tárolás	35
8.7	Hang	35
8.8	Megjelenítés	36
8.9	Háttérkép.....	37
8.10	Hozzáférhetőség.....	37
8.11	Biztonság	39
8.12	Adatvédelem	39
8.13	Helyszín	40
8.14	Biztonság és vészhelyzet.....	41
8.15	Jelszavak és fiókok	42
8.16	Digitális jólét és szülői felügyelet	43
8.17	Google szolgáltatások	44
8.18	Rendszer.....	44
8.18.1	Nyelv és bemenet.....	44
8.18.2	Gesztusok	45
8.18.3	Dátum és idő.....	45
8.18.4	Biztonsági mentés	46
8.18.5	Rendszerfrissítés.....	47
8.18.6	Több felhasználó	47
8.18.7	Beállítások visszaállítása.....	47
8.18.8	A oldalról	48

9	Hibaelhárítás.....	49
10	Műszaki specifikációk.....	50
10.1	Korlátozások.....	50
10.2	Licencek.....	50

1 Biztonsági információk



Szélsőséges időjárás (viharok, villámlás) és hosszú inaktív időszakok (nyaralás) esetén válassza le a képernyőt a hálózatról.

A hálózati csatlakozó az akkumulátor elektromos hálózatról való leválasztására szolgál, ezért könnyen kezelhetőnek kell maradnia. Ha az akkumulátor nincs elektromosan leválasztva a hálózatról, a készülék minden helyzetben akkor is áramot vesz fel, ha a TV készülék készenléti üzemmódban vagy kikapcsolt állapotban van.

Megjegyzés: Kövesse a képernyőn megjelenő utasításokat a kapcsolódó funkciók működtetéséhez.

Fontos: Kérjük, hogy a készülék telepítése vagy üzemeltetése előtt olvassa el teljesen ezeket az utasításokat.

FIGYELMEZTETÉS

Ezt a készüléket olyan személyek (beleértve a gyermekeket is) használhatják, akik képesek/tapasztaltak egy ilyen készülék felügyelet nélküli használatára, kivéve, ha a biztonságukért felelős személy felügyeli vagy oktatja őket a készülék használatára vonatkozóan.

- A Thomson Go Plus-t 2000 méternél kisebb tengerszint feletti magasságban, száraz helyen és mérsékelt vagy trópusi éghajlatú régiókban használja.
- A Thomson Go Plus háztartási és hasonló általános használatra készült, de nyilvános helyeken is használható.
- A szellőzést nem szabad akadályozni a szellőzőnyílások lefedésével vagy elzárásával, például újságokkal, terítőkkal, függönyökkel stb.
- A tápkábel dugójának könnyen hozzáférhetőnek kell lennie. Ne helyezzen semmilyen tárgyat a tápkábelre. A sérült tápkábel/dugó tűzveszélyes vagy áramütést okozhat. A tápkábelt a dugónál fogva kezelje, ne húzza ki az akkumulátort a tápkábel meghúzásával. Soha ne érintse meg a tápkábelt/dugót nedves kézzel, mert ez rövidzárlatot vagy áramütést okozhat. Soha ne kössön csomót a tápkábelre, és ne kösse össze más kábellel. Sérülés esetén ki kell cserélni, ezt csak szakképzett személyzet végezheti.
- Ne tegye ki a Thomson Go Plus készüléket csöpögő vagy fröccsenő folyadékoknak, és ne helyezzen folyadékkal töltött tárgyakat, például vázákat, csészéket stb. a Thomson Go Plus készülékre és az akkumulátorra vagy azok fölé (pl. a készülék fölötti polcokra).
- Ne tegye ki a Thomson Go Plus készüléket közvetlen napfénynek, és ne helyezzen nyílt lángot, például égő gyertyát a Smart Display tetejére vagy közelébe.
- Ne helyezzen semmilyen hőforrást, például elektromos fűtőtestet, radiátort stb. a Thomson Go Plus készülék közelébe.
- Ne helyezze a Smart Display-t ferde felületekre.
- A fulladásveszély elkerülése érdekében a műanyag zacskókat tartsa a csecsemők, gyermekek és háziállatok számára elérhetetlen helyen.
- Óvatosan rögzítse az állványt a tévéhez. Ha az állvány csavarokkal van ellátva, húzza meg erősen a csavarokat, hogy megakadályozza a TV készülék megdőlését. Ne húzza túl a

csavarokat.

- Ne dobja az elemeket tűzbe, illetve veszélyes vagy gyúlékony anyagok közé.
- Ne használjon háztartási tisztítószeret a TV tisztításához. Ehelyett puha, száraz ruhával tisztítsa meg a képernyőt. Tisztítás előtt a biztonság kedvéért húzza ki a készüléket a hálózathoz.

FIGYELMEZTETÉS

- Az akkumulátorokat nem szabad túlzott hőhatásnak, például napsütésnek, tűznek vagy hasonlóknak kitenni.
- A fülhallgató vagy fejhallgató túlzott hangnyomása halláskárosodást okozhat.

AKKUMULÁTOR FIGYELMEZTETÉS

Ez a termék belső lítium-ion akkumulátort tartalmaz. Csak a mellékelt hálózati adaptert használja.

A szivárgás, tűz vagy robbanás elkerülése érdekében óvatosan kezelje. A sérülések és károk elkerülése érdekében kövesse az akkumulátorok megfelelő ártalmatlanítására és töltésére vonatkozó irányelveket.

MINDENKÉPP - SOHA ne engedje, hogy bárki, különösen gyerekek, nyomja vagy üsse a képernyőt, vagy bármit benyomjon a lyukakba, nyílásokba vagy a tok bármely más nyílásába.

1.1 Jelölések a terméken

A terméken a következő szimbólumok jelzik a korlátozásokat, óvintézkedéseket és biztonsági utasításokat. Az egyes magyarázatokat csak akkor kell figyelembe venni, ha a terméken a vonatkozó jelölés szerepel. Biztonsági okokból vegye figyelembe ezeket az információkat.



II. osztályú berendezések: A készüléket úgy tervezték, hogy nem igényel biztonsági csatlakozást az elektromos földeléshez.



Ez a jelölés azt jelzi, hogy ez a termék nem ártalmatlanítható más háztartási hulladékokkal együtt az EU egész területén. Kérjük, hogy az anyagi erőforrások fenntartható újrafelhasználásának elősegítése érdekében felelősségteljesen újrahasznosítsa. Használt készülékének visszavételéhez kérjük, használja a visszavételi és gyűjtési rendszereket, vagy forduljon ahhoz a kiskereskedőhöz, ahol a terméket vásárolta.

1.2 Figyelmeztetés

Ne nyelje le az akkumulátort. Ha úgy gondolja, hogy az elemeket lenyelhette vagy a test bármely részébe helyezte, azonnal forduljon orvoshoz.

Az új és használt elemeket tartsa távol a gyermekektől. Ha az elemtartó rekesz nem záródik biztonságosan, hagyja abba a termék használatát, és tartsa távol a gyermekektől

A Thomson Go Plus leeshet, ami súlyos személyi sérülést vagy halált okozhat. Sok sérülés, különösen a gyermekek esetében, elkerülhető az alábbi egyszerű óvintézkedésekkel:

- MINDIG a Smart Display gyártója által ajánlott rögzítési módszert használja.
- MINDIG úgy vezesse el a készülékhez csatlakoztatott vezetékeket és kábeleket, hogy azokban ne lehessen megbotlani, meghúzni vagy megragadni.
- SOHA ne helyezze a Thomson Go Plus készüléket instabil helyre.
- SOHA ne helyezzen a Smart Display tetejére olyan tárgyakat, amelyek a gyermekeket mászásra csábíthatják, például játékokat és távirányítókat.
- Soha ne hagyjon gyerekeket felügyelet nélkül a készülék közelében. A gyermekek megpróbálhatják meglökní, megmászni vagy elmozdítani az állványt, ami felboruláshoz, sérüléshez vagy sérüléshez vezethet.

Ha a meglévı intelligens kijelzıt megtartják és áthelyezik, a fentiekkel azonos megfontolásokat kell alkalmazni.

Az épületberendezés védıföldeléséhez a hálózati csatlakozáson vagy más, védıföldeléshez csatlakoztatott készüléken keresztül - és a koaxiális kábelt használó televíziós elosztórendszerhez - csatlakoztatott készülékek bizonyos körülmények között tüzveszélyt okozhatnak. A Thomson Go Plus elosztórendszerhez való csatlakozást ezért egy bizonyos frekvenciatartomány alatt elektromos leválasztást biztosító eszközzel (galvanikus leválasztó) kell biztosítani.

2 Telepítési utasítások az emelıhöz és az intelligens kijelzıhöz

2.1 Az emelı összeszerelése

1. Vegye ki az elsı réteget a csomagolásból, és helyezze a doboz mellé.
2. Vegye ki az akkumulátort/alapot és az emelıt.

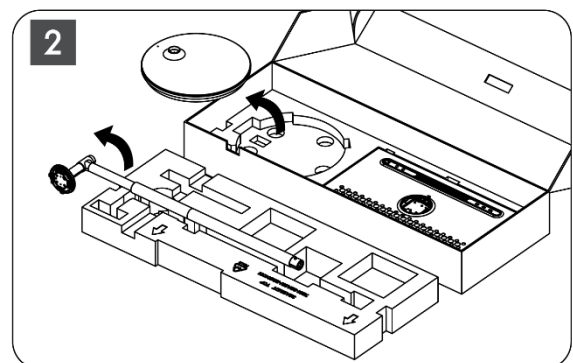
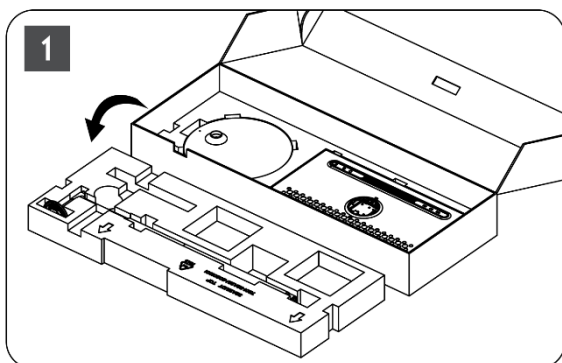

3. Tegye vissza mindkét réteget a csomagolásba. Ügyeljen arra, hogy az első réteg ismét felül legyen.
4. Helyezze a tartóalapot a kerekkel együtt a csomagolás első rétegében lévő nyílásba.

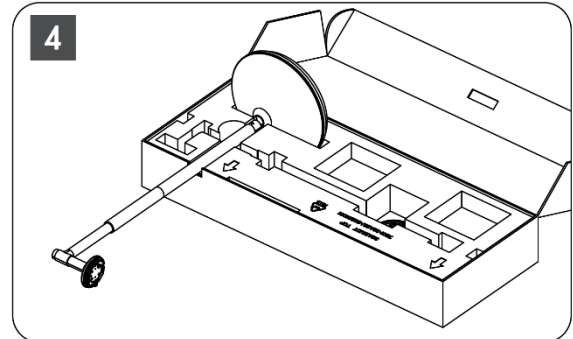
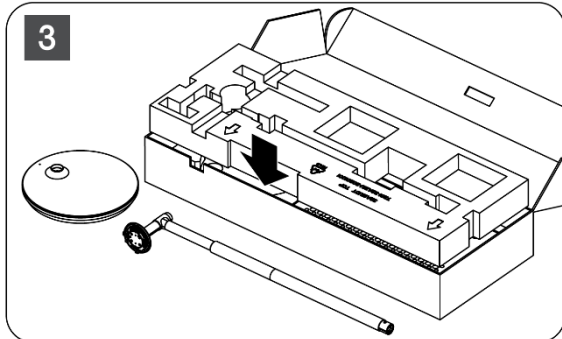

5. Szerelje fel az emelőt az alapra a nyílás pozíciójához igazítva.
6. Helyezze be a csavarokat a csavarnyílásba, és húzza meg a csavarokat.

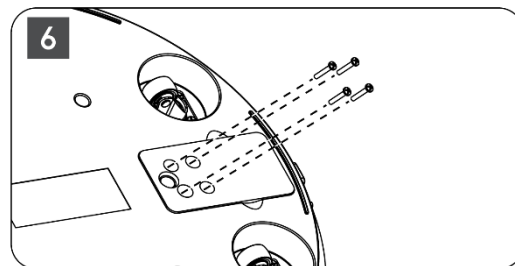
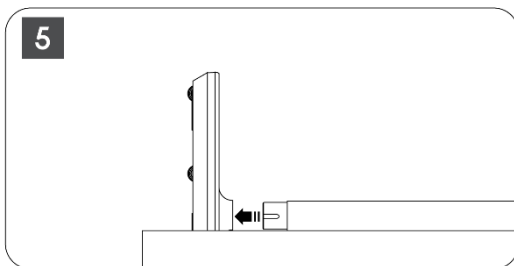

2.2 A kijelző összeszerelése

7. Döntse felfelé a kijelzőt, célozza meg a tartó rúdra, és szerelje fel.
8. Forgassa el a kijelzőt 90°-kal, majd tekerje a tápkábelt az óramutató járásával megegyező irányban az emelő rúd köré, szorítsa be a tápkábelt az 1. csatba, majd dugja be a tápkábel dugóját, végül rendezze el a tápkábelt és szorítsa be a 2. csatba.

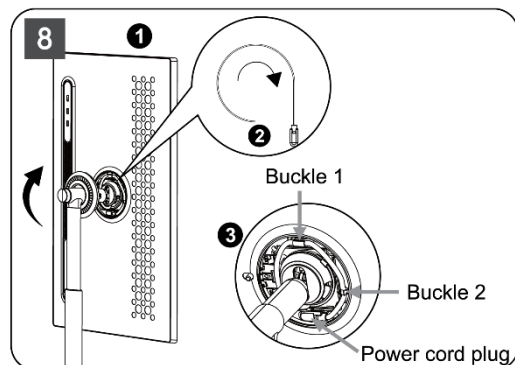
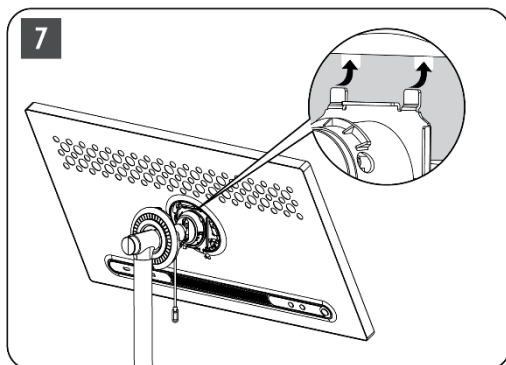

9. A gyűrű alakú díszítőcsíkon lévő nyílát célozza meg a belső műanyag rész nyilára, és nyomja meg a négy pattintó gombot az összeszereléshez. Állítsa be a kijelző képernyő

szögét igény szerint.

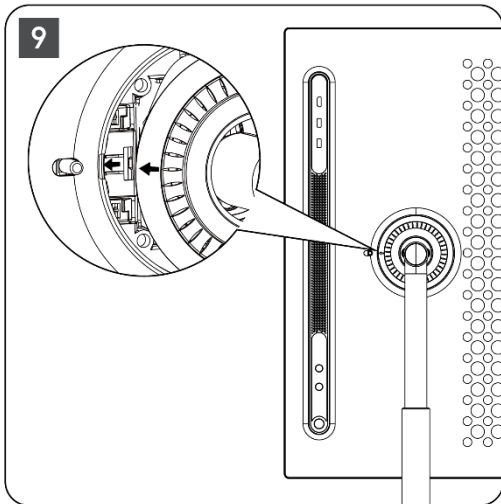

2.3 Az emelő szétszerelése

A képernyőnek az emelőről való leválasztásához távolítsa el a fedőgyűrűt, húzza ki a tápkábelt, és nyomja meg a készülék hátoldalán található gyorskioldó gombot. Ezután eltávolíthatja a kijelző képernyőjét az emelőről.

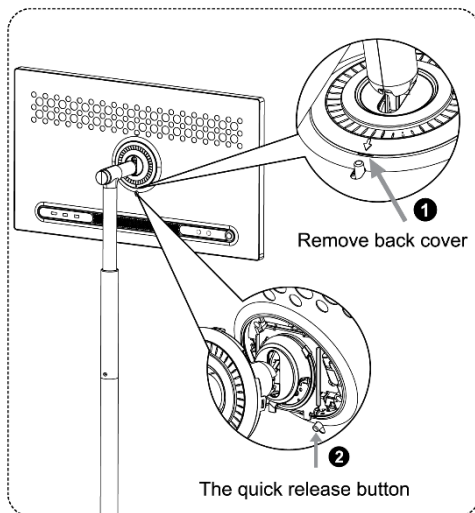

2.4 A szög és a magasság beállítása

A Smart Display magasságát és betekintési szögét beállíthatja a kényelmes megtekintés érdekében.

Megjegyzés: Néhány, a Thomson Go Pluson elérhető alkalmazás nem támogatja a függőleges megjelenítést. Kérjük, olvassa el a leírásukat, ha többet szeretne megtudni.

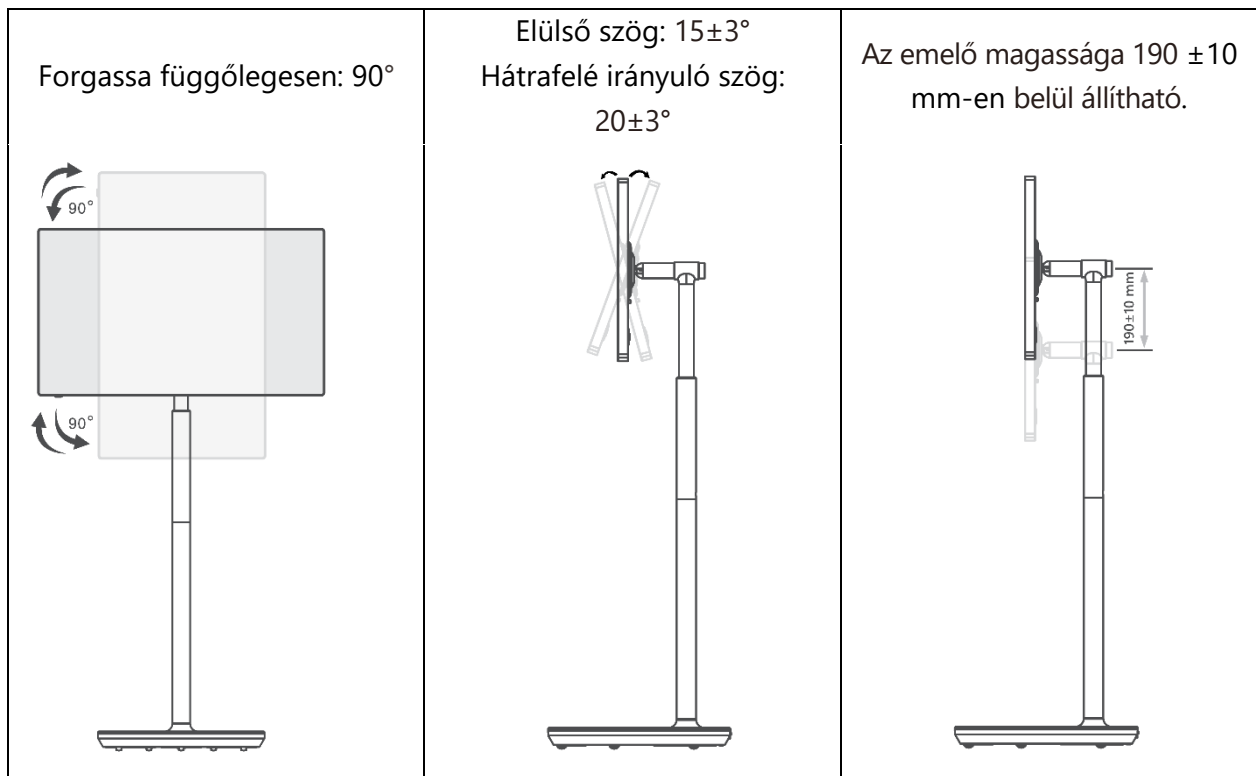

Vigyázat!

- A Smart Display magasságának és szögének beállítása előtt gondoskodjon arról, hogy a beállításokhoz elegendő, akadálymentes hely álljon rendelkezésre.
- Ne forgassa a Thomson Go Plus-t a határértéket meghaladó szögben vagy a maximálisan állítható magassági tartományon túl.
- Ne hagyja, hogy keze vagy ujjai az állványba vagy a magasságbeállítási területbe szoruljanak.

3 Kezelőgombok és csatlakozások

3.1 Kapcsolatok

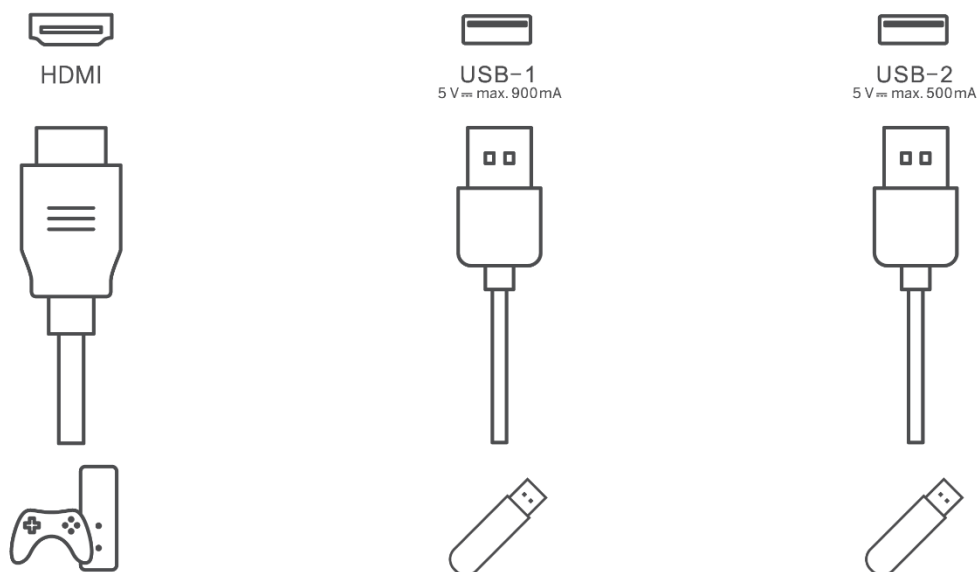

Megjegyzés: Az ebben a kézikönyvben leírt perifériás berendezéseket és kábeleket külön kell megvásárolni.

Figyelem! Először csatlakoztassa a tápkábelt a készülékhez, majd dugja be a hálózati adaptert a fali aljzatba.



3.2 Gombfunkciók

3.2.1 TV vezérlőgombok

On/Off: A készülék be- vagy kikapcsolása.



Bekapcsológomb:

- Készenléti/képernyő kikapcsolási módban nyomja meg a  gombot a Smart Display bekapcsolásához.
- A készülék normál működése közben a  gomb megnyomásával léphet a képernyő kikapcsolt állapotba.
- A Google Assistant/Gemini aktiválásához tartsa lenyomva a  gombot.
 - A képernyőn megjelenő legördülő menüben vagy a Minden alkalmazás menüben válassza a Beállítások (ikon) > Rendszer > Gesztusok > Bekapcsológomb lenyomása és lenyomva tartása menüpontot, majd kattintson a "Bekapcsolási menü" vagy a "Digitális asszisztens" menüpontra a bekapcsológomb lenyomása és lenyomva tartása funkcióinak szükség szerinti beállításához.
 - Vegye figyelembe, hogy maga a készülék nem rendelkezik beépített mikrofonnal.



VOL+: Növeli a hangerőt.



VOL-: Csökkenti a hangerőt.

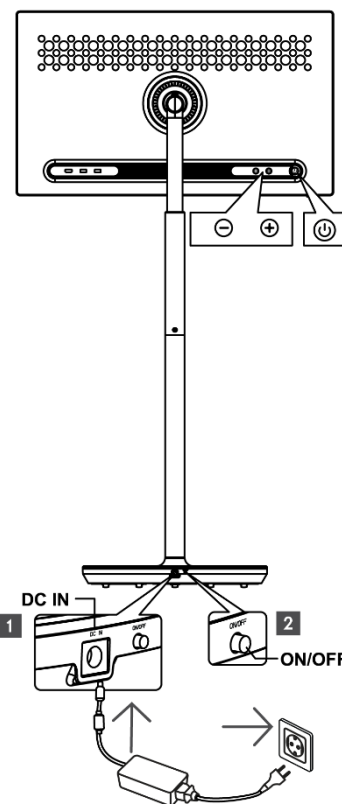

3.2.2 A tápegység csatlakoztatása és a TV állványon lévő be-/kikapcsoló gomb

Tápegység

Csatlakoztassa a hálózati adapter csatlakozóját a TV-állvány megfelelő csatlakozójához, hogy kapcsolatot létesítsen a tápegységgel. A csatlakoztatás után élvezheti a tévénézést, miközben az állványba épített akkumulátor töltődik. Az akkumulátor akkor is tovább töltődik, amikor a TV készülék készenléti üzemmódban van.

Bekapcsolás / kikapcsolás Főkapcsoló

A televízió be- vagy kikapcsolásához nyomja meg a fő bekapcsoló gombot. Ha a TV a főkapcsolón keresztül van kikapcsolva, nem reagál a TV vezérlőgombjaira vagy a távirányító parancsaira.

3.3 Belső akkumulátor használata

A Thomson Go Plus állvány alapja egy belső akkumulátort tartalmaz, amely akár 4 órán keresztül is képes energiával ellátni a terméket, ha a Thomson Go Plus nincs csatlakoztatva a tápegységhez. Az akkumulátor fényjelzője három különböző színű (zöld, sárga és piros), amely az akkumulátor hátralévő kapacitásának függvényében változik.

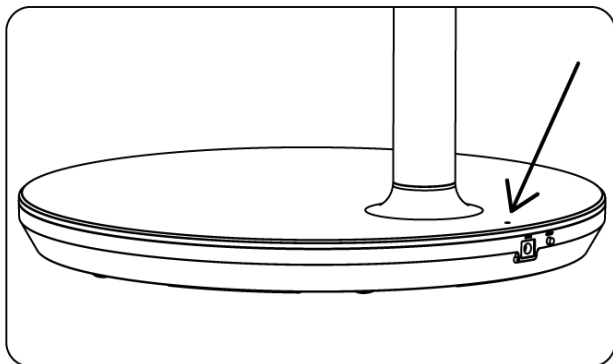

Akkumulátor-jelző:

Amikor a tévé csatlakoztatva van a tápegységhez:

- Zöld fény villog: Az akkumulátor teljesen feltöltött

Amikor a TV nincs csatlakoztatva a tápegységhez (akkumulátoros üzemmód):

- Zöld lámpa: Az akkumulátor kapacitása megfelelő.
- Sárga fény: Az akkumulátor kapacitása mérsékelt.
- Piros lámpa: Az akkumulátor kapacitása alacsony

Megjegyzés:

- Az akkumulátor teljes feltöltése körülbelül 4 órát vesz igénybe, ha a Smart Display ki van kapcsolva.
- Az akkumulátor kapacitása az üzemidő függvényében csökken. Ez azt jelenti, hogy az akkumulátor kapacitása a TV hosszabb használat után, azaz hónapok vagy évek után kissé csökken, ami szintén az akkumulátor várható működése.
- Az akkumulátor fennmaradó kapacitása készenléti üzemmódban is csökken.
- A maximális üzemidő egy teljes feltöltés után körülbelül 3 óra.
- A televízió üzemideje akkumulátoros üzemmódban a csatlakoztatott eszközöktől, az üzemi hőmérséklettől és a felhasználói beállításoktól függően változhat. Ezért a tényleges üzemidő eltérhet a megadott üzemidőtől.

4 Kezdeti beállítás

Az első kezdeti beállításhoz a képernyőn megjelenő beállítási varázsló végigvezeti Önt a Smart Display beállításán.

Kérjük, kövesse a képernyőn megjelenő utasításokat a Thomson Go Plus beállításához. Használja a kijelző érintőképernyő funkcióját a rendelkezésre álló opciók kiválasztásához és konfigurálásához.

4.1 Válassza ki az országot

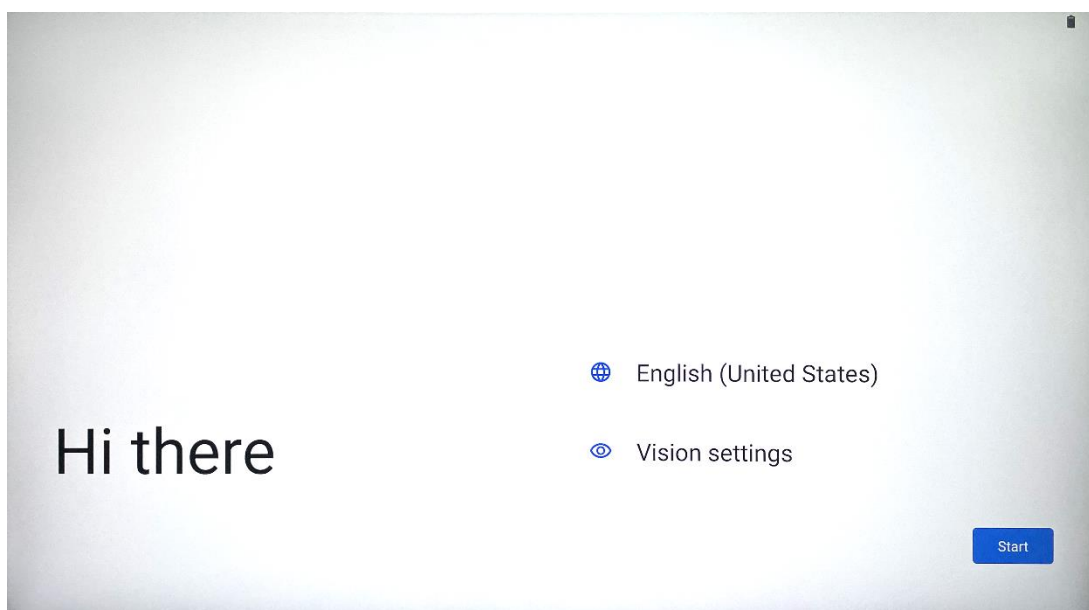

A Thomson Go Plus alapértelmezés szerint angol nyelvű interfészre van beállítva. Az angol nyelvre koppintva bármelyik elérhető nyelvre módosítható. Kérjük, válassza ki a listában felsorolt nyelvek közül a kívánt nyelvet.

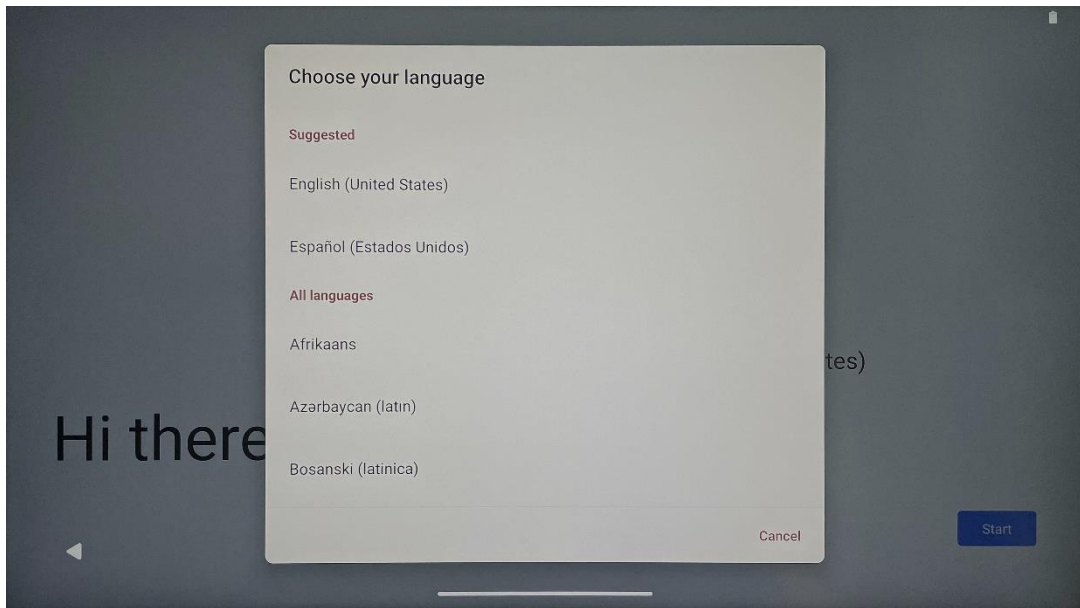

4.2 Látási beállítások

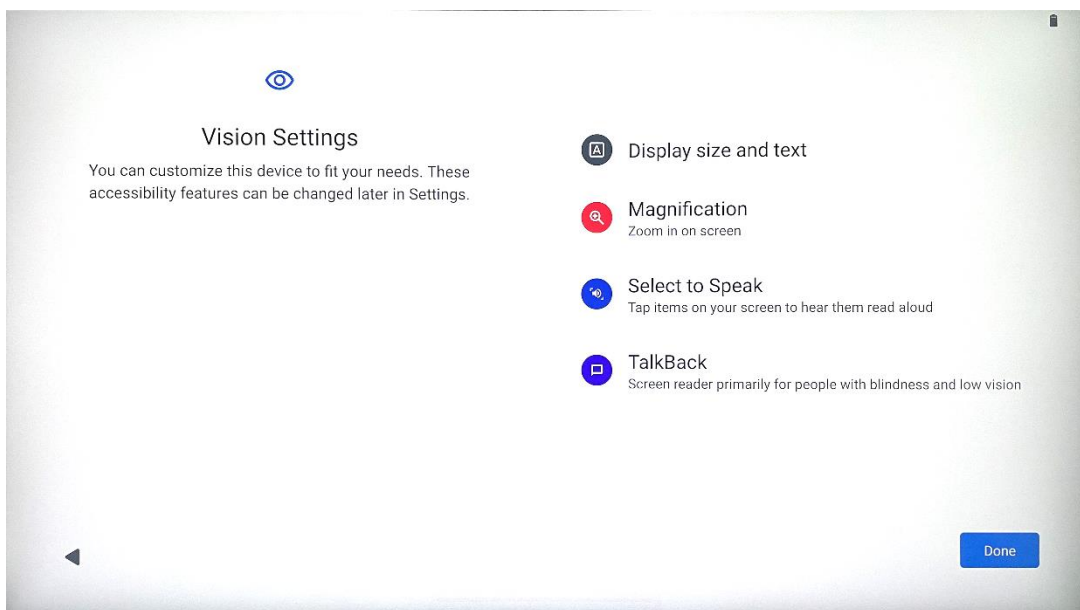

A Thomson Go Plus beállításait a saját preferenciáinak megfelelően módosíthatja. Ezek a hozzáférhetőségi funkciók később a Beállításokban módosíthatók.

- **Kijelző mérete és szövege:** A betűtípus méretének beállítása.
- **Nagyítás:** Nagyítás: Engedélyezze a nagyítás/ kicsinyítés funkciót.
- **Válassza ki a Beszélni:** A képernyőn lévő elem megérintésekor a Smart Display hangosan felolvassa a kiválasztott elemet.
- **TalkBack:** A legmegfelelőbb a vakok és gyengénlátók számára. A Thomson Go Plus szóbeli visszajelzést ad, így a készüléket a képernyőre nézés nélkül is lehet használni.

A nyelv kiválasztása és szükség esetén a hozzáférhetőségi funkciók beállítása után a Start gombra koppintva folytassa.

4.3 Wi-Fi kapcsolat

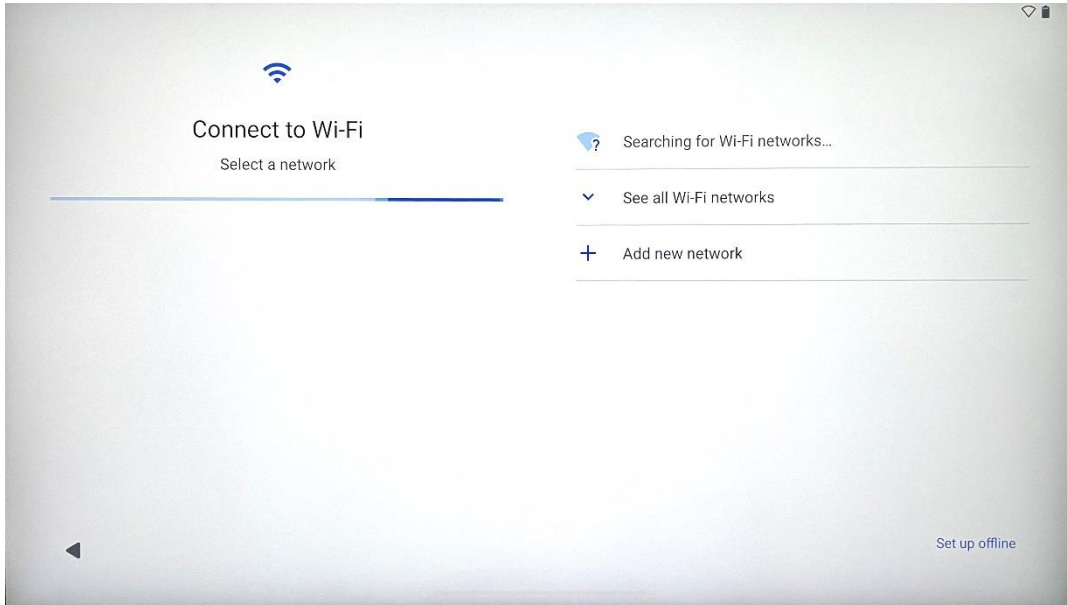

Válasszon ki egy elérhető Wi-Fi hálózatot, vagy adjon hozzá egyet kézzel. A készüléket offline is beállíthatja, azonban a jobb élmény és a Google legújabb funkciói érdekében ajánlott a Thomson Go Plus-t Wi-Fi hálózathoz csatlakoztatni.

Ha a hálózat ki van választva, adja meg a jelszót, és nyomja meg a Csatlakozás gombot.

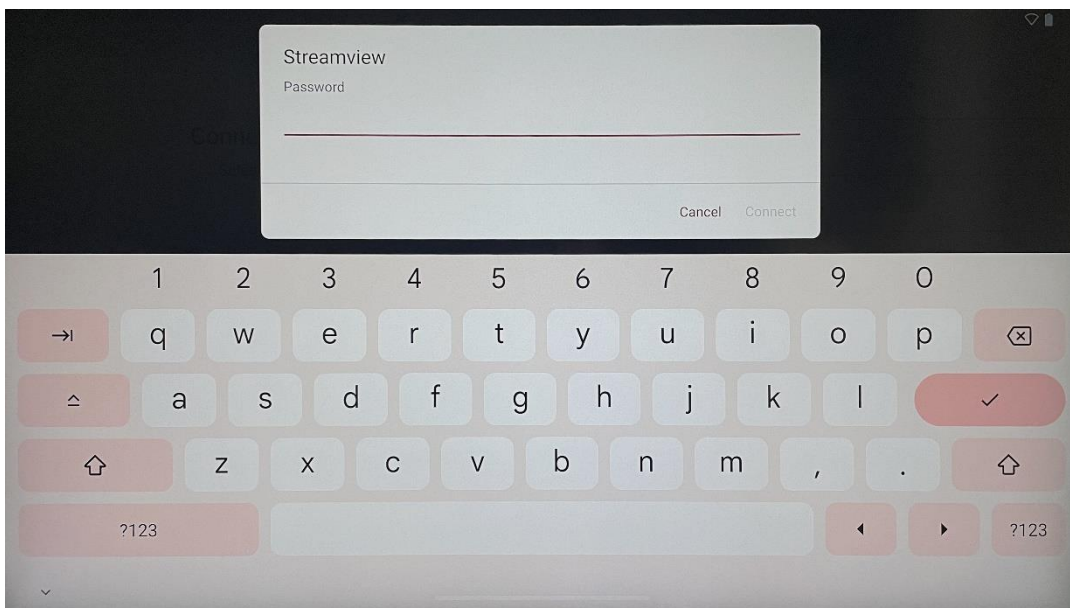

4.4 Alkalmazások és adatok másolása

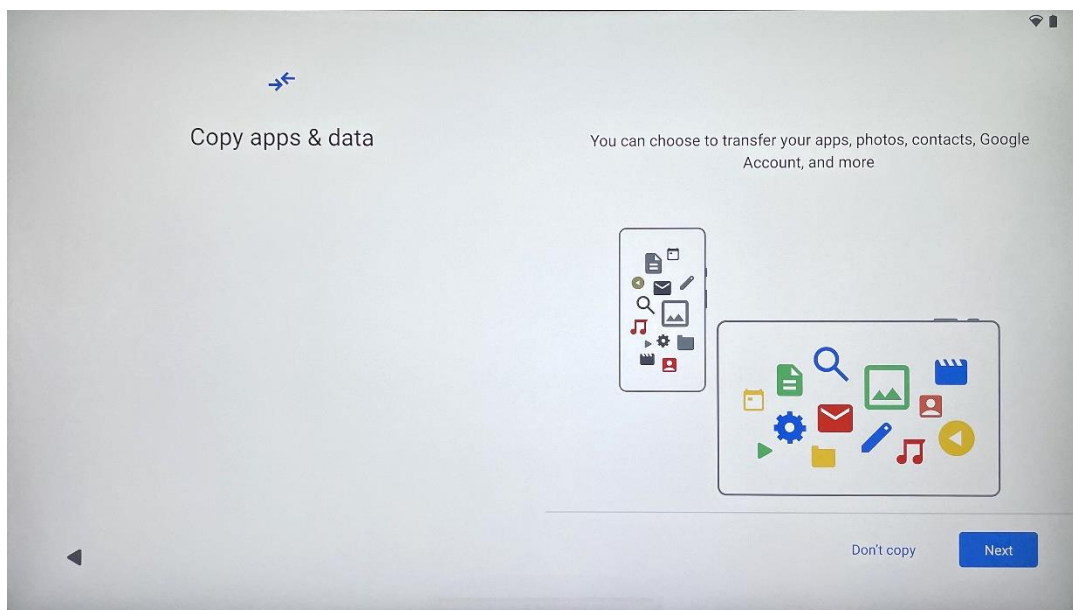

Választhat, hogy átveszi-e az alkalmazásokat, fényképeket, névjegyeket, Google-fiókot és egyéb információkat az előző vagy jelenlegi készülékről. Koppintson a Tovább gombra, és folytassa a képernyőn megjelenő beállítási varázsló szerint. Az átviteli folyamat eltérő lehet, és attól függ, hogy milyen másik készülékről kíván adatokat átvinni.

4.5 Felhasználó létrehozása

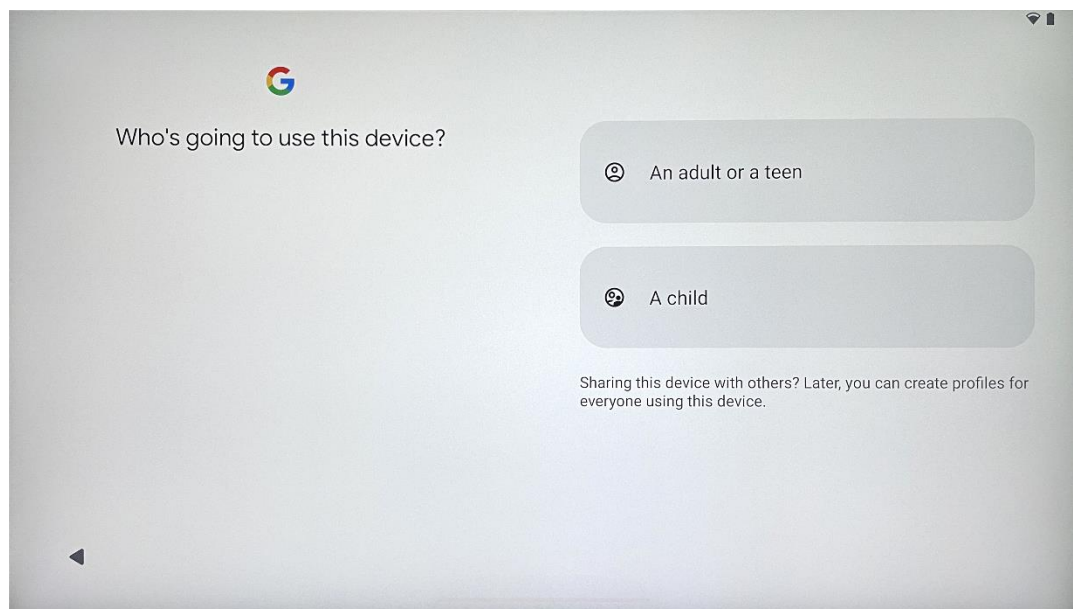

Kérjük, hozzon létre vagy csatlakoztasson egy meglévő Google-fiókot a Thomson Go Plus-hoz. Ha gyermeke a Smart Display elsődleges felhasználója, a rendszer felszólítja, hogy hozzon létre egy új fiókot, vagy csatlakoztasson egy meglévőt.

Felhívjuk figyelmét, hogy a gyermek Google-fiókjának létrehozásához vagy összekapcsolásához egy meglévő szülői Google-fiókra van szükség, és a gyermek fiókja a Google Családi linkhez lesz csatlakoztatva.

4.6 Google fiók hitelesítő adatai

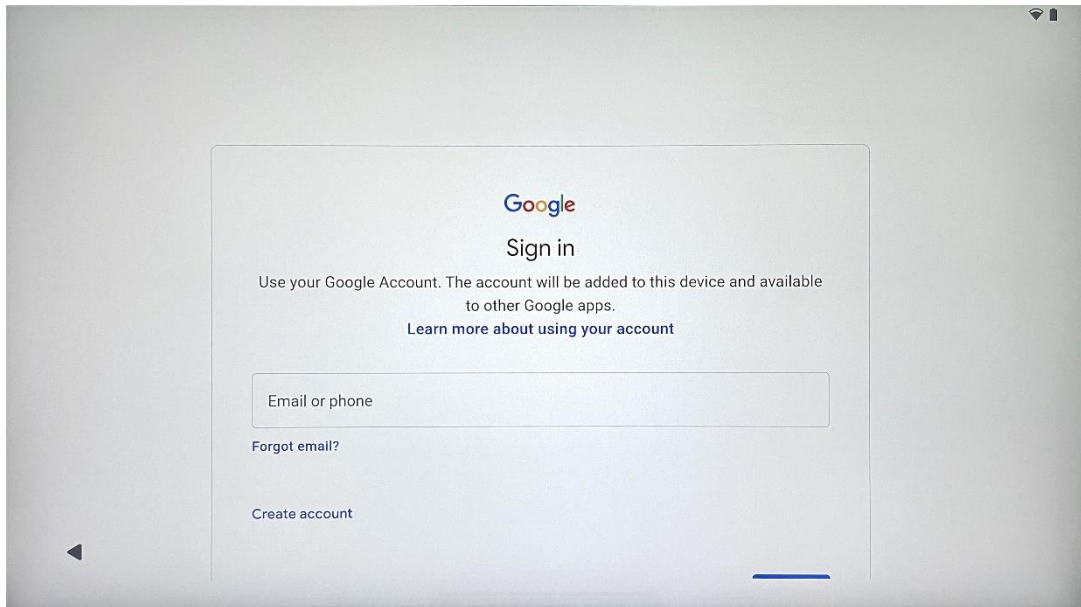

A távirányítóval adja meg Google-fiókja bejelentkezési adatait és jelszavát, vagy hozzon létre egy újat.

4.7 Szolgáltatási feltételek és adatvédelmi irányelvek

Olvassa el és tekintse át a Goole szolgáltatási feltételeit és adatvédelmi irányelveit. A folytatással elfogadja a Google feltételeit a termékélmény javítása érdekében. A folytatáshoz válassza az "Elfogadom" lehetőséget.

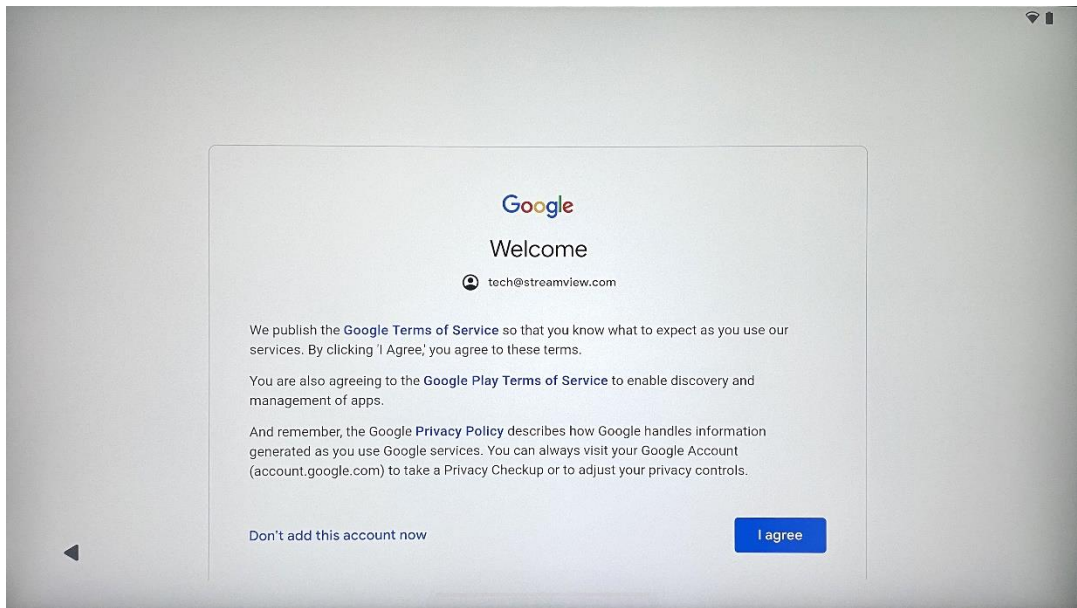

4.8 Google szolgáltatások

Válassza az "Elfogadom" gombot a megerősítéshez, ha szeretné, hogy a Thomson Go Plus készülékén azonosítani lehessen a tartózkodási helyét, és beleegyezik abba, hogy automatikusan diagnosztikai információkat küldjön a Google-nak, hogy javíthassa a Google-élményt.

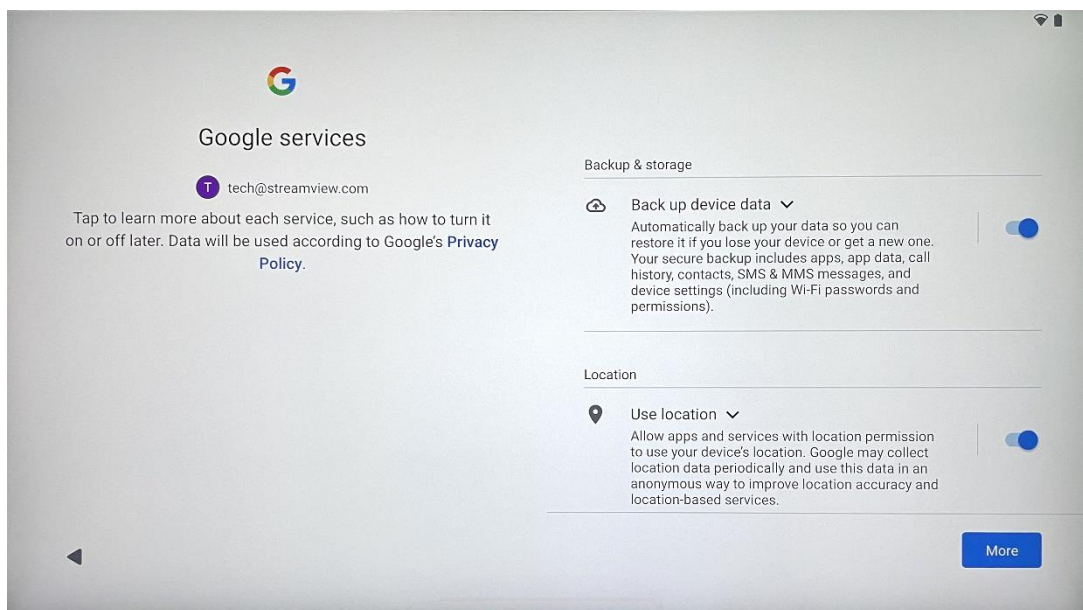

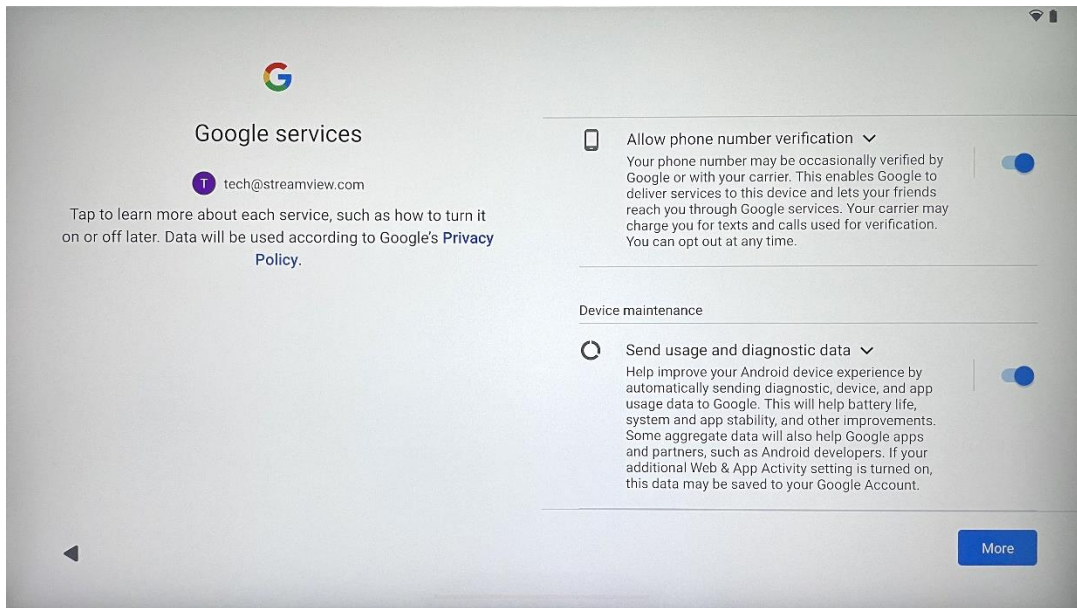

4.9 PIN-kód létrehozása

Ez a PIN-kód (személyes azonosítószám) egy numerikus jelszó, amely a készülékhez, bizonyos funkciókhoz való hozzáférés hitelesítésére, illetve az alkalmazás vagy a fiók adatainak védelmére szolgál.

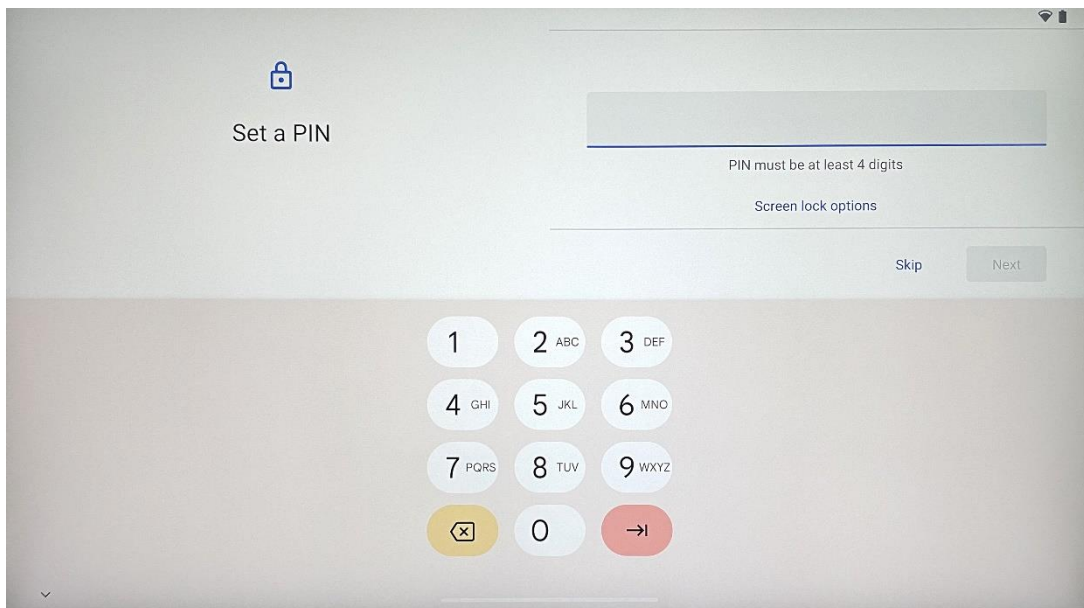

4.10 A "Hey Google" aktiválása a Google Assistant számára

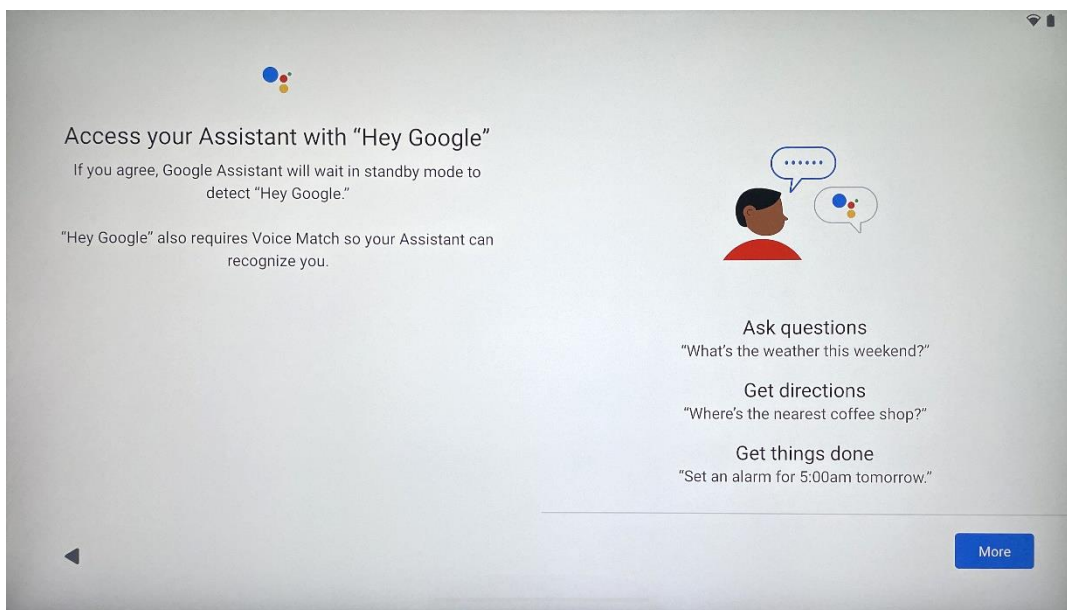

Ha egyszerűen azt mondja, hogy "Hey Google", a Google Assistant felébred készenléti módból, és válaszol a kérésére.

Ha még nem tette meg, akkor a Google Asszisztens tanítási felszólítást kap, ha még nem tette meg. A Voice Match lehetővé teszi az Assistant számára, hogy azonosítsa Önt és felismerje a hangját mások között. Kövesse a képernyőn megjelenő utasításokat az egyedi hangmodell kialakításához.

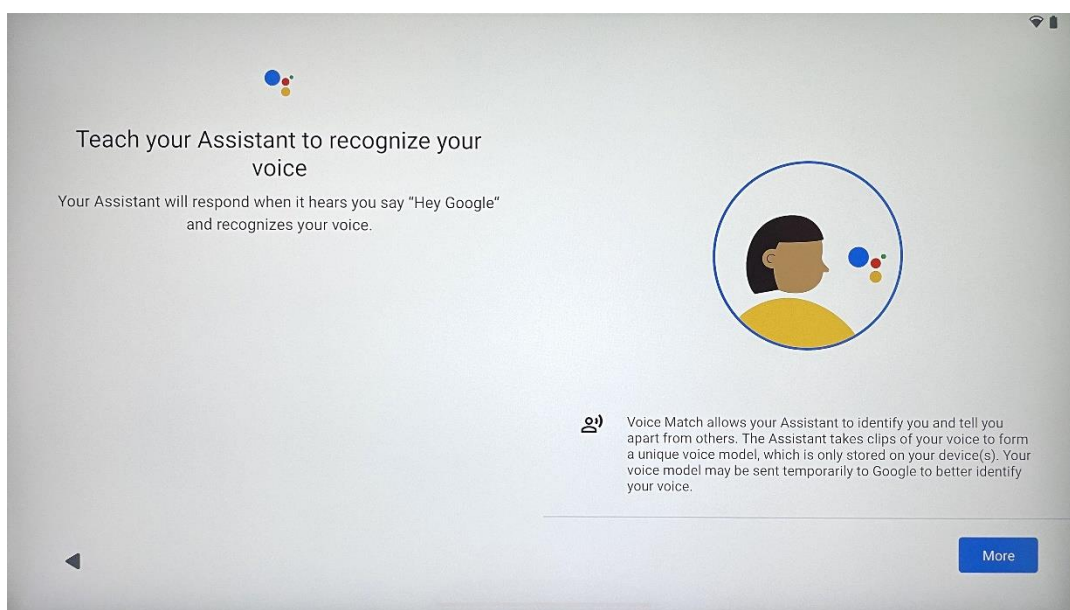

4.11 Kártya hozzáadása a Google Play

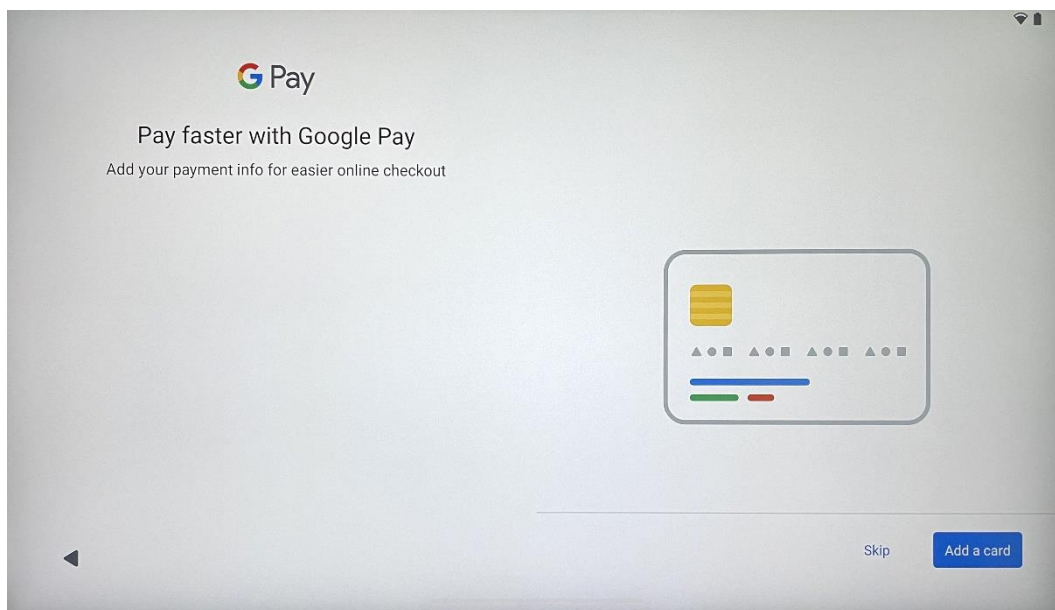

Adja hozzá bankkártyáját a Google Payhez, hogy gyorsan és biztonságosan tudjon fizetni a Google Play áruházban vagy más alkalmazásokban elérhető alkalmazásokért, szolgáltatásokért és termékekért.

4.12 További beállítások

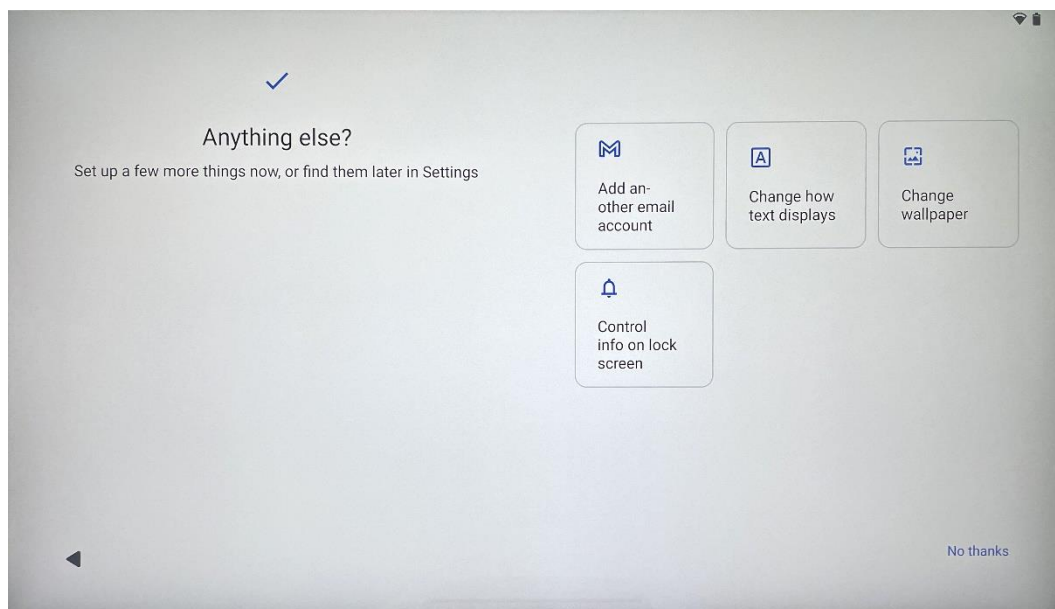

A Thomson Go Plus készülék további beállításait is elvégezheti, például további Google-fiókok hozzáadása, a betűtípus megjelenésének megváltoztatása, háttérképek módosítása és annak szerkesztése, hogy milyen információk jelenjenek meg a zárolási képernyőn.

Ezeket a beállításokat később a beállítások menüben módosíthatja.

4.13 Távirányító párosítás

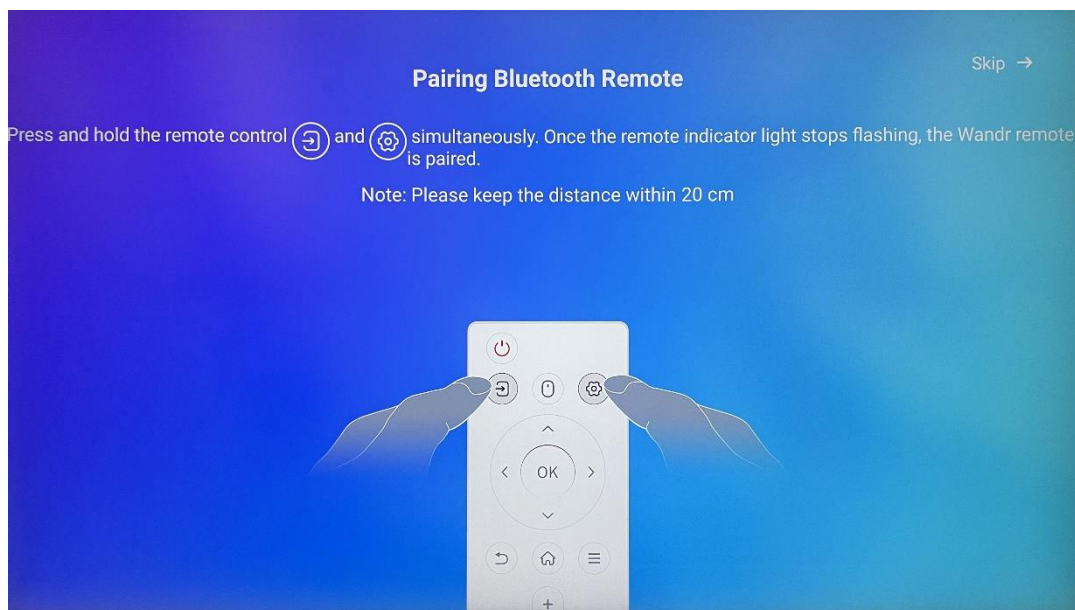





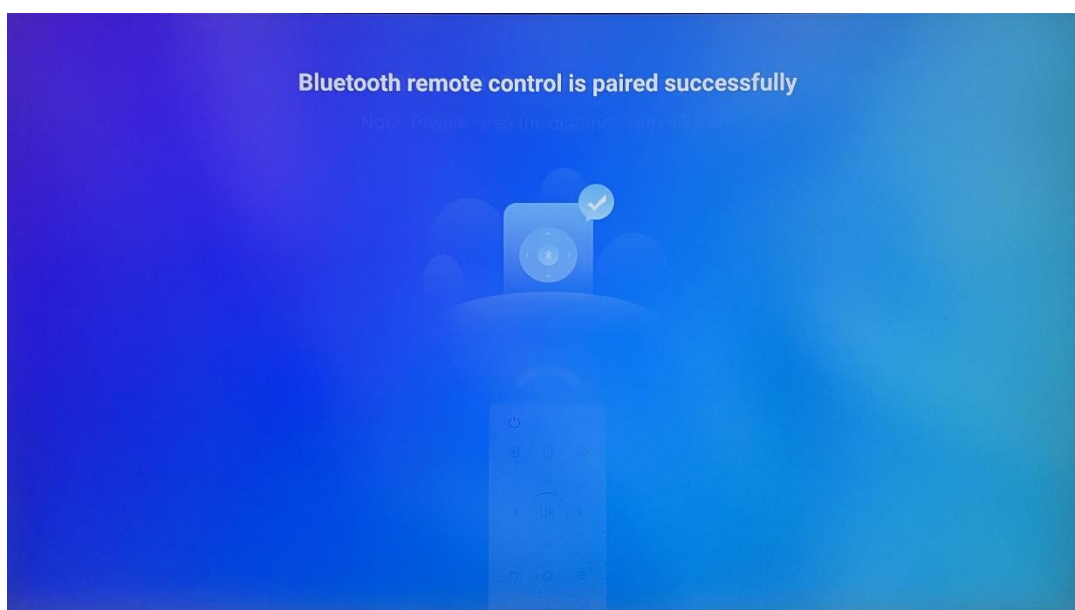





A távirányító használata csak Bluetooth-on keresztül lehetséges. A Thomson Go Plus távirányító és a Thomson Go Plus párosításához nyomja meg és tartsa lenyomva egyszerre a forrás és a beállítások gombokat a képen látható módon vagy a Smart Display kijelzőn, 20 cm-es távolságot tartva. 3 másodperc elteltével a távirányító fényjelzője villogni kezd. Kérjük, várjon, amíg a képernyőn nem látja, hogy a párosítás sikeres.

A távvezérlőt később a beállításoknál csatlakoztathatja.



5 Távirányító és érintőképernyő



	Bekapcsológomb: A képernyő ki/be kapcsolása Hosszan nyomja meg és tartsa lenyomva: A Google Assistant/Gemini felébresztése vagy a bekapcsolási menü megnyitása (Megjegyzés: beépített mikrofon nem áll rendelkezésre).
	Bemenet: Váltás a HDMI bemenet és a Smart Display között
	Egér: Virtuális egér aktiválása/deaktiválása
	Beállítások: Smart Display beállítások megnyitása
	Irányító gombok: Navigáció a menükben, beállítási lehetőségek, a képernyőn megjelenő utasítások követése.
	REND BEN: A kiválasztások megerősítése, almenükbe való belépés
	Vissza/vissza: Visszatérés az előző menü képernyőjére, egy lépést visszalépés, ablakok bezárása, multimédia fájlok lejátszásának lezárása.
	Otthon: A Kezdőképernyő megnyitása
	OSD: Kijelző menü megnyitása, alkalmazások beállításainak megnyitása
	Hangerő +/-: A Smart Display hangerejének szabályozása

Távirányító elem:



- Az alacsony töltöttségű elem befolyásolja a távirányító távolságát, ilyen esetben ajánlott az elemek cseréje.
- Mindig cserélje ki mindkét elemet, és mindig azonos típusú AAA elemeket használjon.
- Kérjük, hogy a hulladék akkumulátorokat a vonatkozó környezetvédelmi előírásoknak megfelelően ártalmatlanítsa.

5.1 Bluetooth-távirányító párosítása

A kezdeti beállítás során csatlakoztathatja a távirányítót. Kérjük, folytassa az 5. fejezetet.

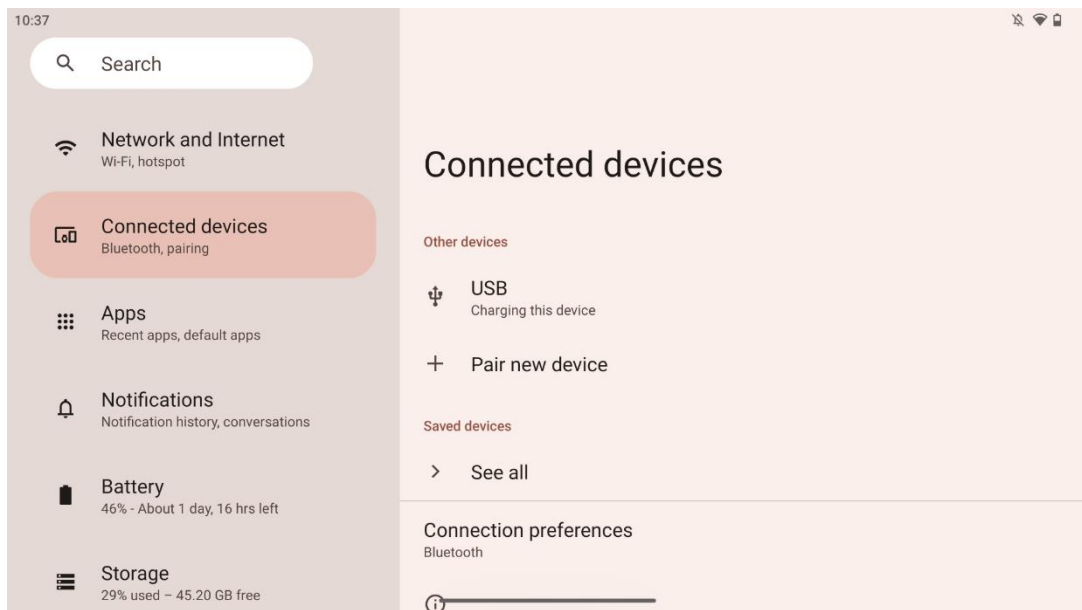
A Thomson Go Plus készülék kezdeti beállítása után lépjen a Beállítások > Csatlakoztatott eszközök > Új eszköz párosítása menüpontba.



A Smart Display elkezd új Bluetooth-eszközt keresni. Közben kérjük, nyomja meg és tartsa lenyomva egyszerre a  és a  gombokat, amíg a távirányító fényjelzője villogni nem kezd.

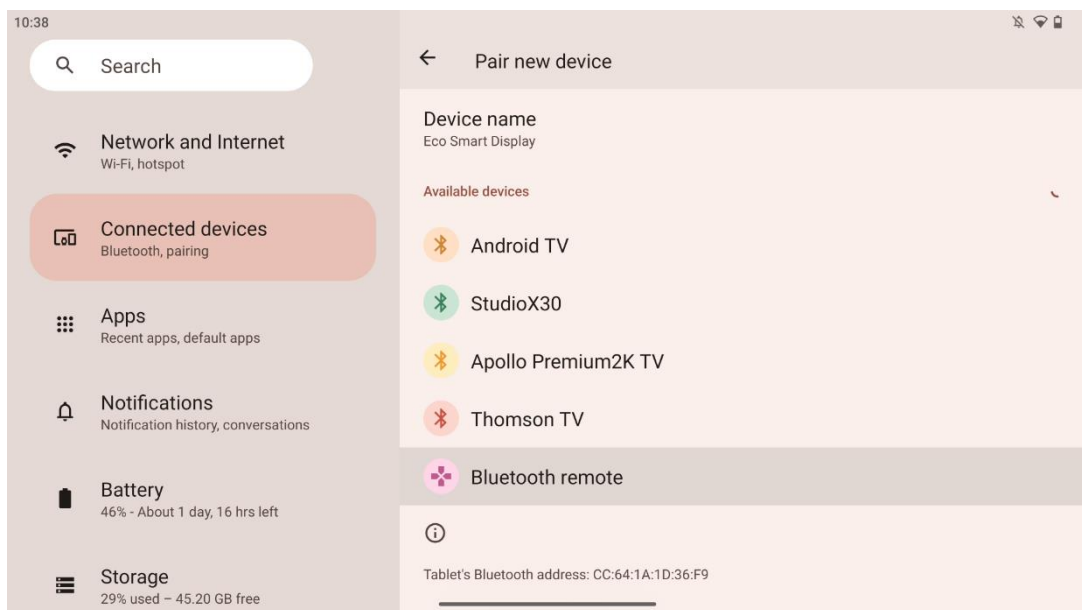

A Smart Display kijelzőn keresse meg a "Bluetooth távvezérlő" lehetőséget, és az érintőképernyő segítségével kattintson rá. Megjelenik a párbeszédablak.

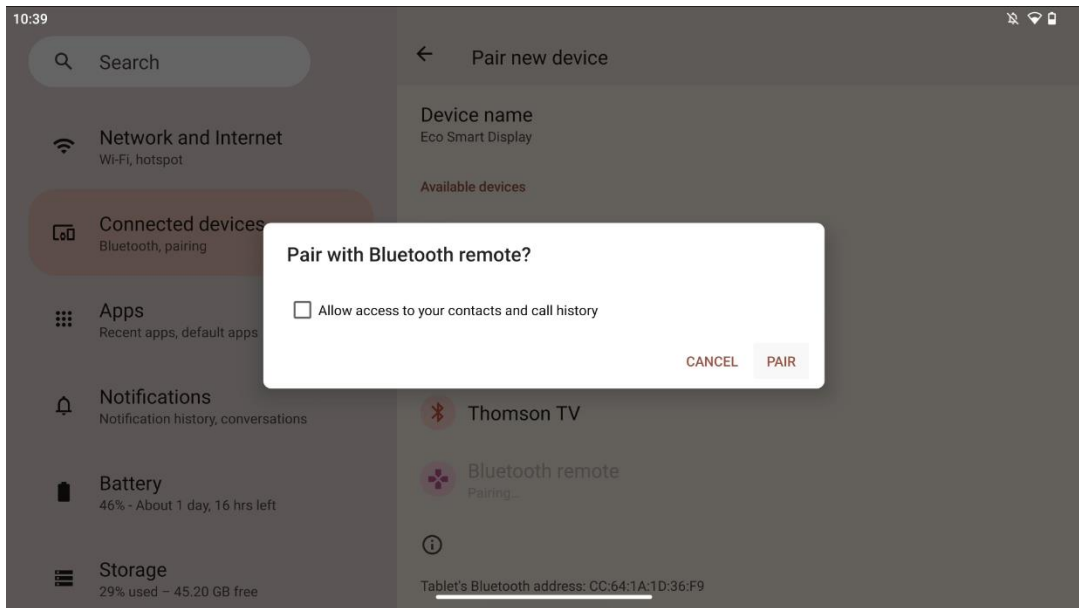

Kattintson a Pair gombra, és a távirányító csatlakozik a Thomson Go Plushoz.

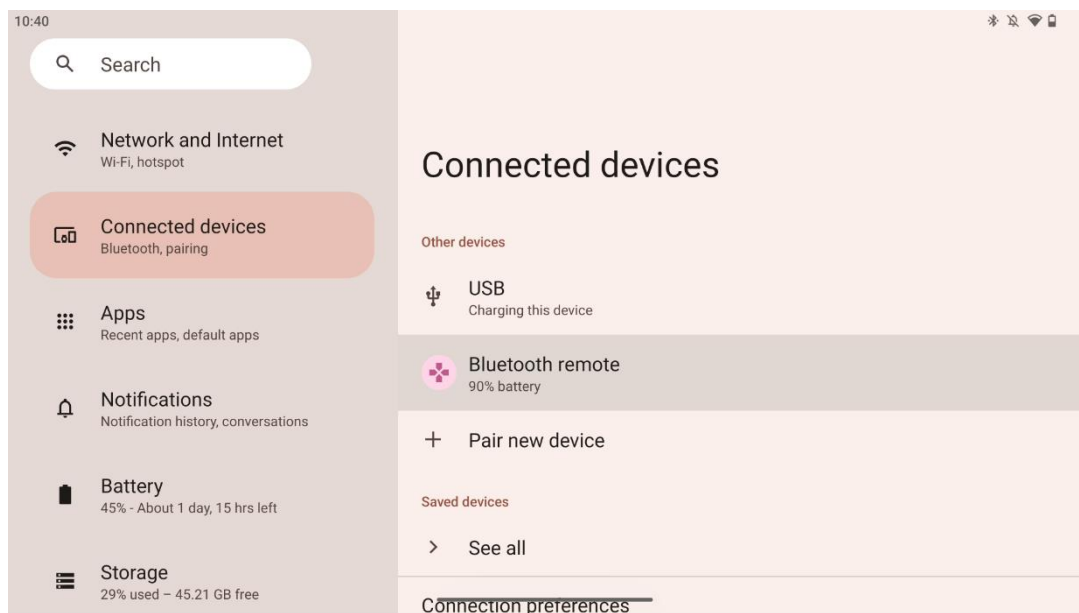

6 Érintőképernyős működés

- **Kattintson:** Koppintson a képernyőre.
- **Kattintson és tartsa lenyomva:** Érintse meg a képernyőt legalább 2 másodpercig.
- **Húzd meg:** Húzza a képernyőn felfelé, lefelé, balra és jobbra.
- **Húzás:** Érintse meg és tartsa lenyomva az áthelyezendő célt (pl. egy alkalmazást), majd húzza a kívánt pozícióba.
- **Nyitás/zárás:** Két ujját a képernyőre szorítva, majd nyissa vagy zárja be ezeket az ujjakat a képernyőn megjelenő tartalom nagyításához/ kicsinyítéséhez.

Megjegyzés: Miután a képernyő kikapcsolt, a képernyő felébresztéséhez koppintson duplán a képernyőre.

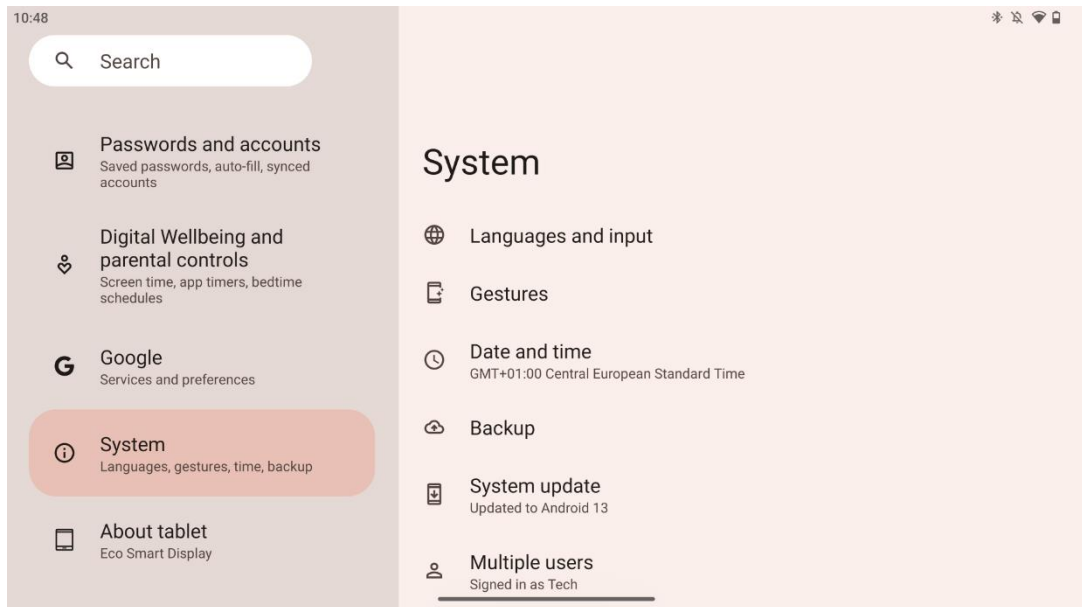

A kezdeti beállítás után kiválaszthatja a navigációs módot.

A rendszernavigációs mód kiválasztásához lépjen a Beállítások > Rendszer > Gesztusok > Rendszeres navigáció menüpontba.

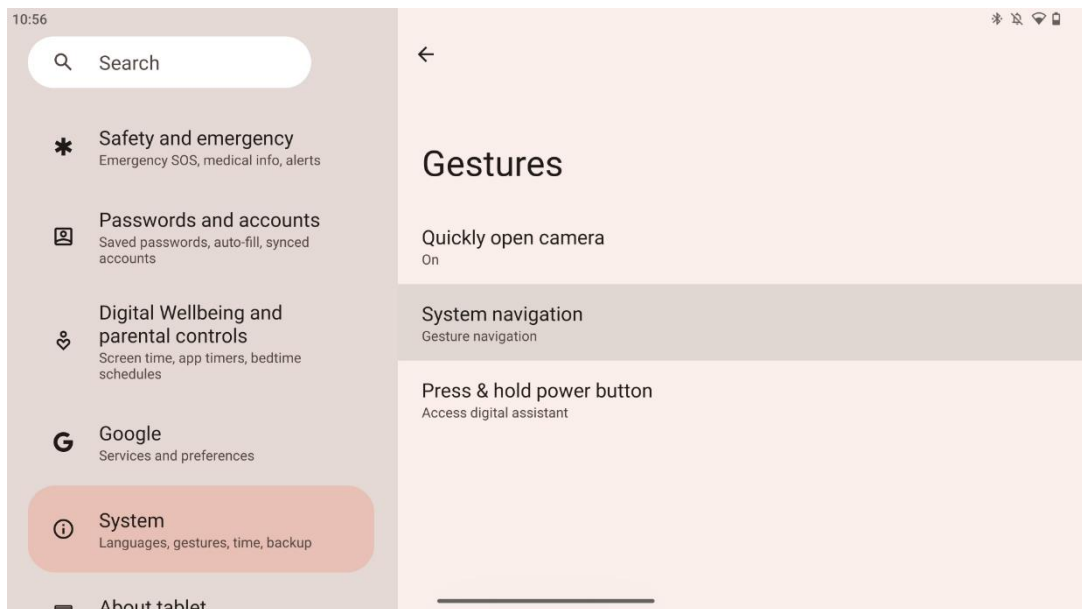

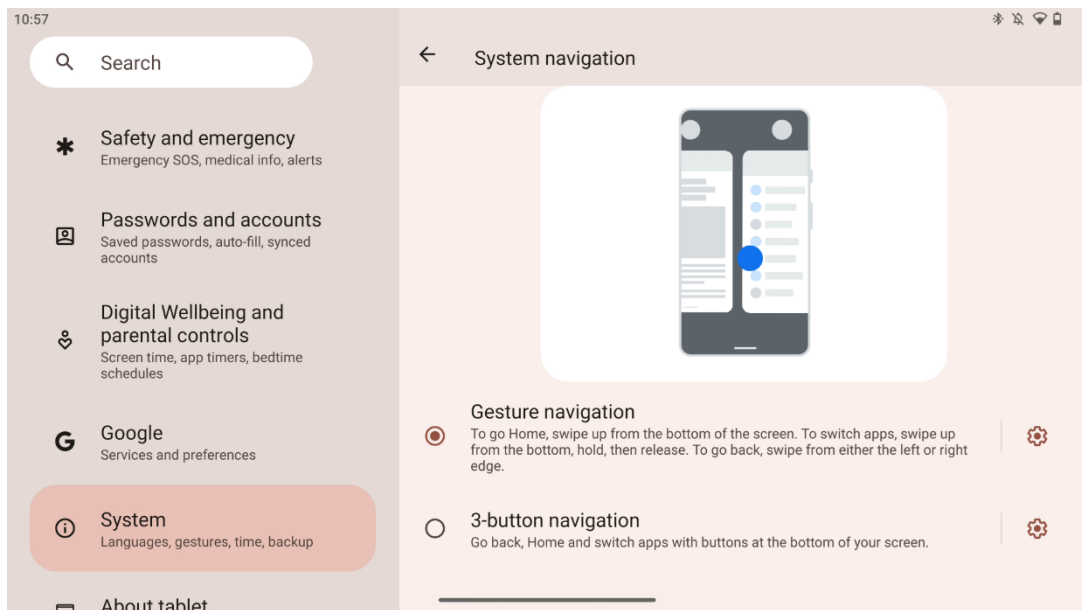

Figyelem!

- A tartalom nagyítása/ kicsinyítése attól függ, hogy az alkalmazás támogatja-e ezt a funkciót.
- Ne nyomja erősen a képernyőt; ha szükséges, egyszerűen csak az ujjhegyével koppintson a kívánt elemre. Ha kesztyűt visel, vagy körmével kezeli az érintőképernyőt, előfordulhat, hogy a termék nem reagál vagy nem működik rendesen.
- Ha a képernyő nedves vagy túl nedves, az érzékelő nem tud normálisan működni, amikor megérinti.

7 Kezdőképernyő

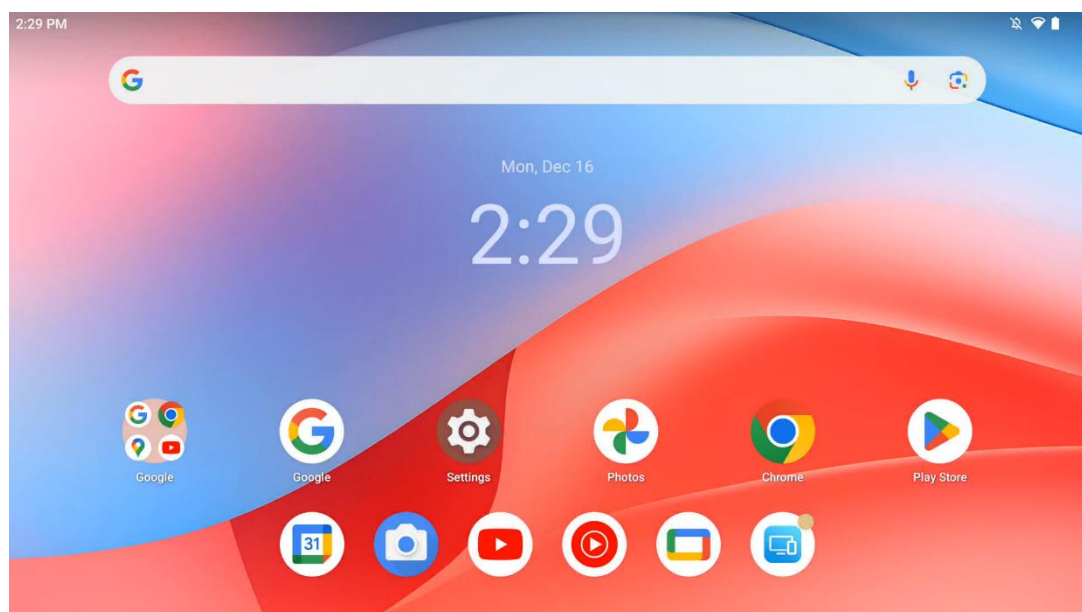

A Thomson Go Plus kezdőképernyője rácsos elrendezésű, alkalmazásokkal, widgetekkel és testreszabható háttérrel. Alul egy állandó dokkoló található a gyakran használt alkalmazások számára. A állapotsor tetején az idő, az értesítések, az akkumulátor és a kapcsolódási mutatók jelennek meg. Az alkalmazásfiók ikonjának felfelé lapozásával vagy megérintésével az összes telepített alkalmazás megjeleníthető. Az oldalakat balra vagy jobbra csúsztatva további ikonokat vagy widgeteket tartalmazó további képernyőkhöz lehet hozzáférni.

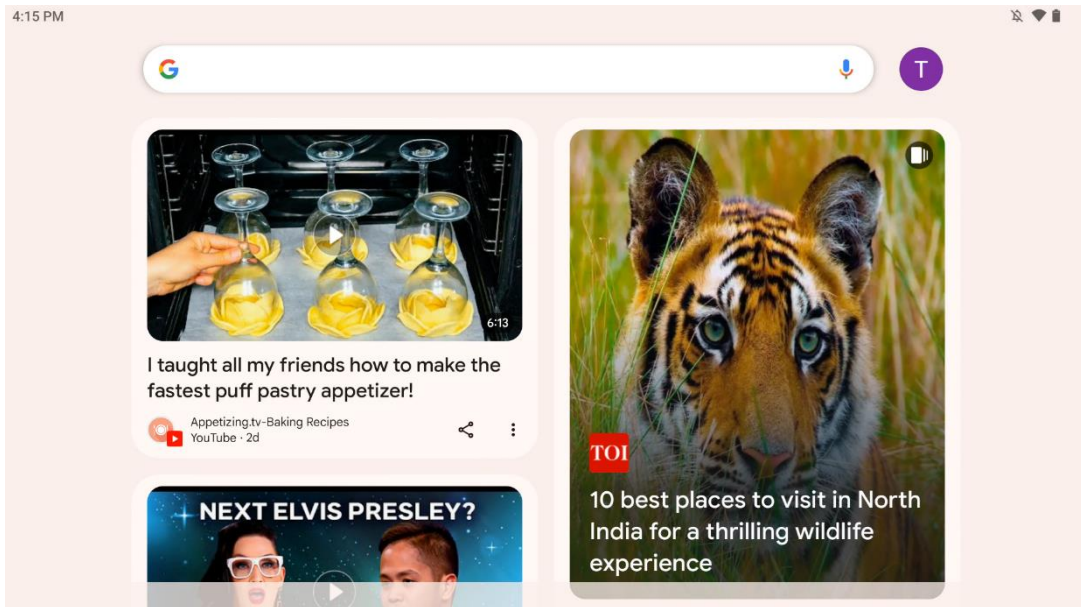

Ha jobbra húzza a gombot, megjelenik egy felfedező képernyő a Google-fiókjában megadott beállítások alapján tett javaslatokkal.

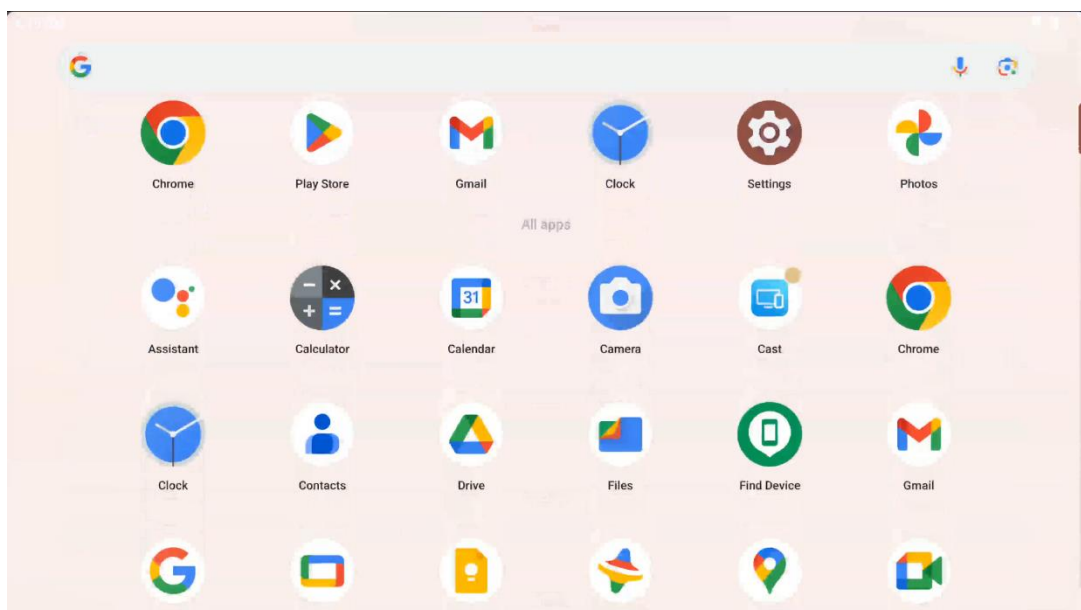

Az alkalmazásfiók egyszerűen felfelé húzással jeleníthető meg. Ez egy olyan hely, ahol az összes telepített alkalmazás található. Ezeket az alkalmazásokat megnyithatja, áthelyezheti a

kezdőképernyőre vagy a dokkolóba helyezheti. A fiók felső sorában a legutóbbi alkalmazások láthatók, míg az összes többi alkalmazás alatta található.

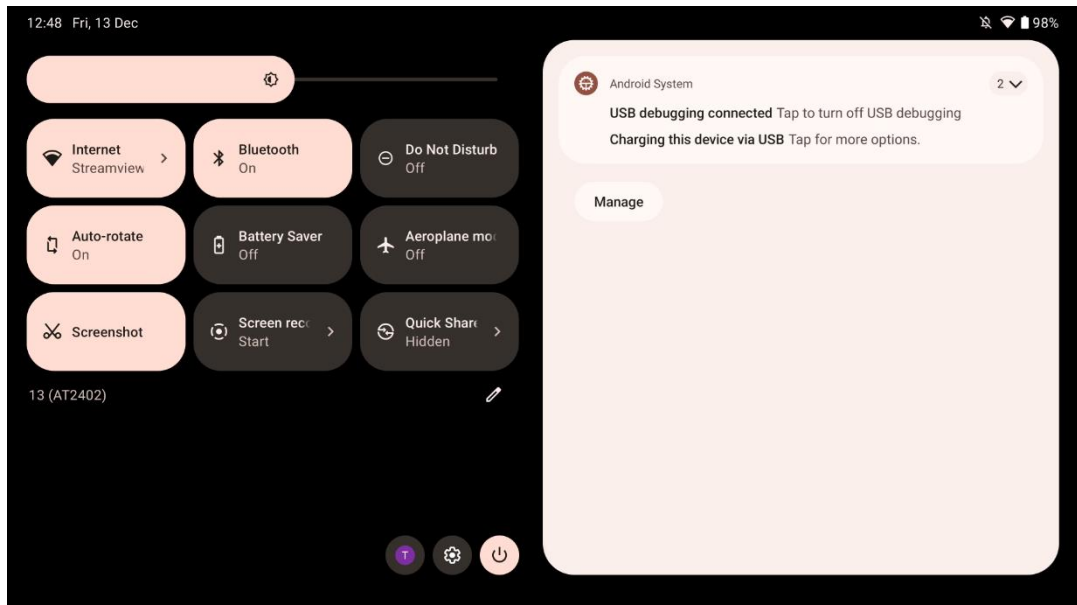

Ha lefelé húzza a lapot, vízszintes helyzetben a bal oldali Gyorsbeállítási panelhez és a jobb oldali értesítési központhoz férhet hozzá. Függőleges helyzetben a Gyorsbeállítások panelje felül, az értesítési központ pedig alul található. Közvetlenül a Gyorsbeállítási panel alatt a Google-
fiókkezelés, a készülékbeállítások gomb és a bekapcsolási menü ikonjai találhatóak.

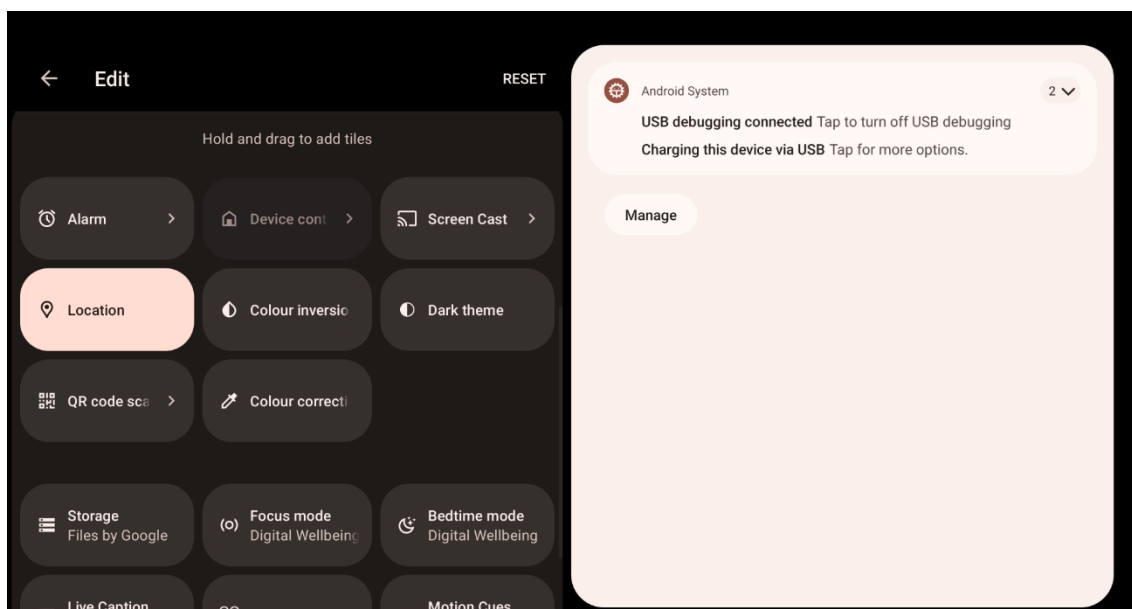

Alapértelmezés szerint csak 9 gyorsbeállítás áll az Ön rendelkezésére ebben a menüben, azonban ha a toll gombra kattint, megjelenik a többi elérhető opció listája. Bármelyik gyorsbeállítást lenyomva tarthatja és áthúzhatja a gyorsbeállítások lapjainak felső listájára, ahányat csak szeretne.

A képernyő egy másik részén áttekintheti és kezelheti a rendszer és az alkalmazások értesítéseit.

8 Beállítások

A készülék általános beállításai a Kezdőképernyőn, az alkalmazások fiókjában vagy a gyorsbeállítások panel alatt található Beállítások alkalmazás ikonjára kattintva érhetők el.

8.1 Hálózat és internet

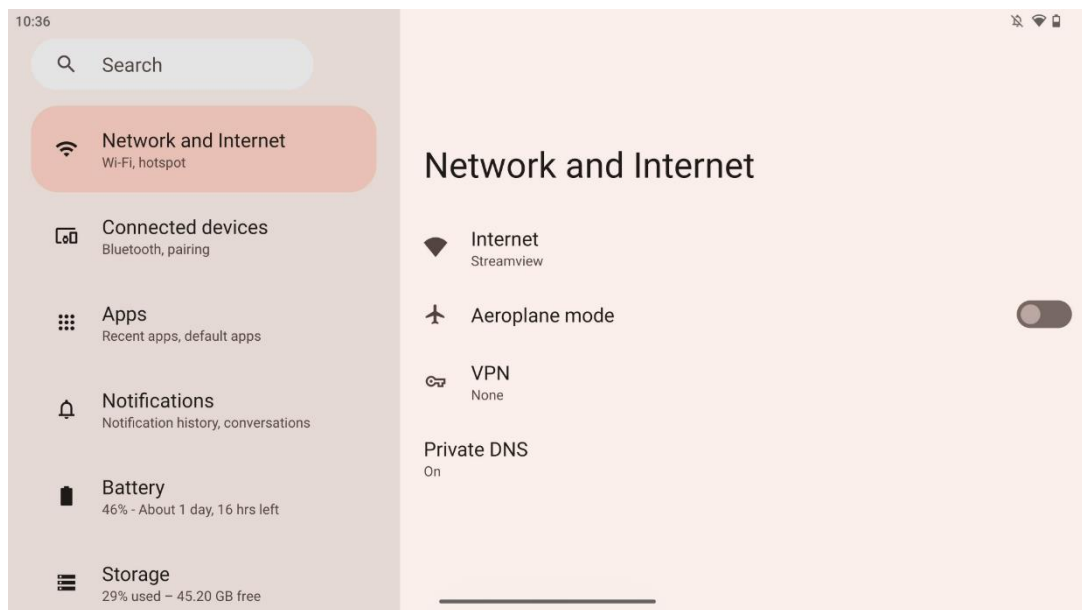

A Smart Display hálózati beállításainak konfigurálása az ebben a menüben található lehetőségek segítségével.

A következő lehetőségek állnak rendelkezésre:

- **Wi-Fi:** A vezeték nélküli LAN (WLAN) funkció be/ki kapcsolása. Ha a WLAN funkció be van kapcsolva, az elérhető vezeték nélküli hálózatok listája megjelenik. Görgessen lefelé az összes elérhető vezeték nélküli kapcsolat megtekintéséhez, vagy kattintson a "+Hálózat hozzáadása" gombra a Wi-Fi információk kézi megadásához.
- **Hálózati beállítások:** Engedélyezze az automatikus bekapcsolást jó minőségű mentett hálózatok közelében, engedélyezze az értesítéseket jó minőségű, elérhető nyilvános hálózaton, telepítse a Wi-Fi tanúsítványokat és állítsa be a közvetlen egyenrangú Wi-Fi kapcsolatot egy másik eszközzel.
- **Mentett hálózatok:** A készülék összes mentett hálózatának áttekintése.
- **Nem szolgáltatói adathasználat:** A teljes vagy alkalmazásonkénti Wi-Fi adathasználat áttekintése.

8.2 Csatlakoztatott eszközök

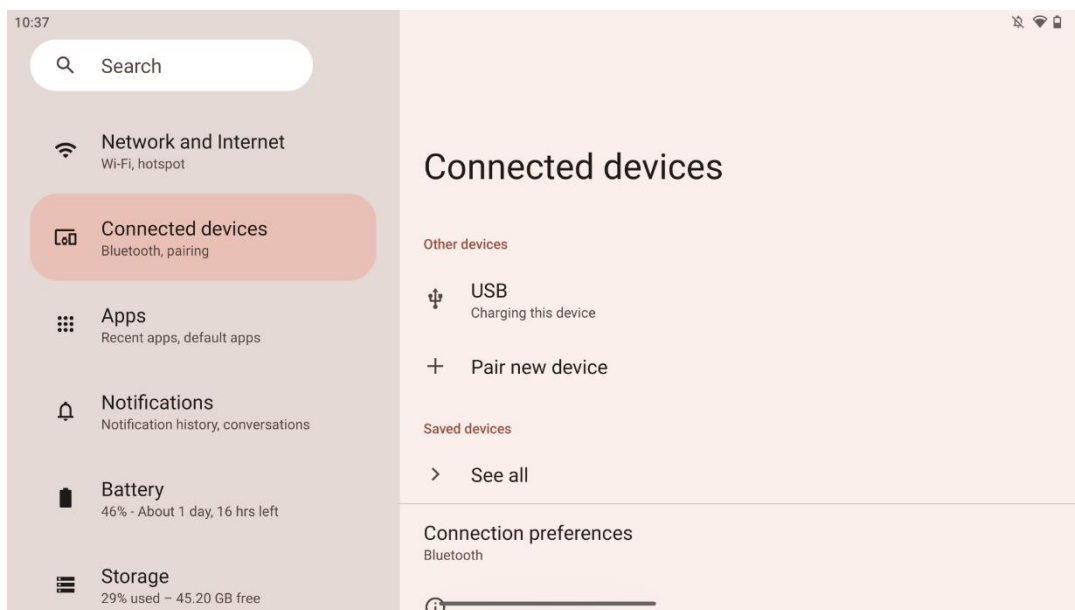

A menüben megjelenő beállítások az USB-porton vagy Bluetooth-on keresztül csatlakoztatott bemenetektől függenek.

A következő lehetőségek állnak rendelkezésre:

- **Egyéb eszközök:** USB-porton vagy Bluetooth-kapcsolaton keresztül csatlakoztatva elérhető bemenetek: Áttekintés: Jelenleg USB-porton vagy Bluetooth-kapcsolaton keresztül csatlakoztatva. Az USB- vagy Bluetooth-csatlakozású eszközökre kattintva beállíthatja az adott csatlakoztathatósághoz tartozó beállításokat. Kattintson az "Új eszköz párosítása" gombra a Bluetooth párosítás elindításához. A párosítási folyamat eltérő lehet, és a csatlakoztatni kívánt eszköztől függ.

Megjegyzés: A távirányító és a Thomson Go Plus párosításához kattintson a "Pair new device" (Új eszköz párosítása) gombra a Smart Display kijelzőn, és tartsa lenyomva a távirányítón a forrás és a beállítások gombokat egyszerre legalább 3 másodpercig. A távirányítón lévő fényjelzőnek villogni kell kezdenie, és az elérhető eszközök listájában megjelenik a "Bluetooth távirányító". Ha megérinti, egy párbeszédablak jelenik meg. Koppintson a "Pair" gombra, és a távirányító csatlakozik a Thomson Go Plushoz.

- **Mentett eszközök:** Az összes korábban elmentett, Bluetooth-on keresztül csatlakoztatott eszköz listája.
- **Csatlakozási beállítások:** Állítsa be a Bluetooth, a Google Cast, a nyomtatás és a gyors megosztás csatlakozási beállításait.

8.3 Alkalmazások

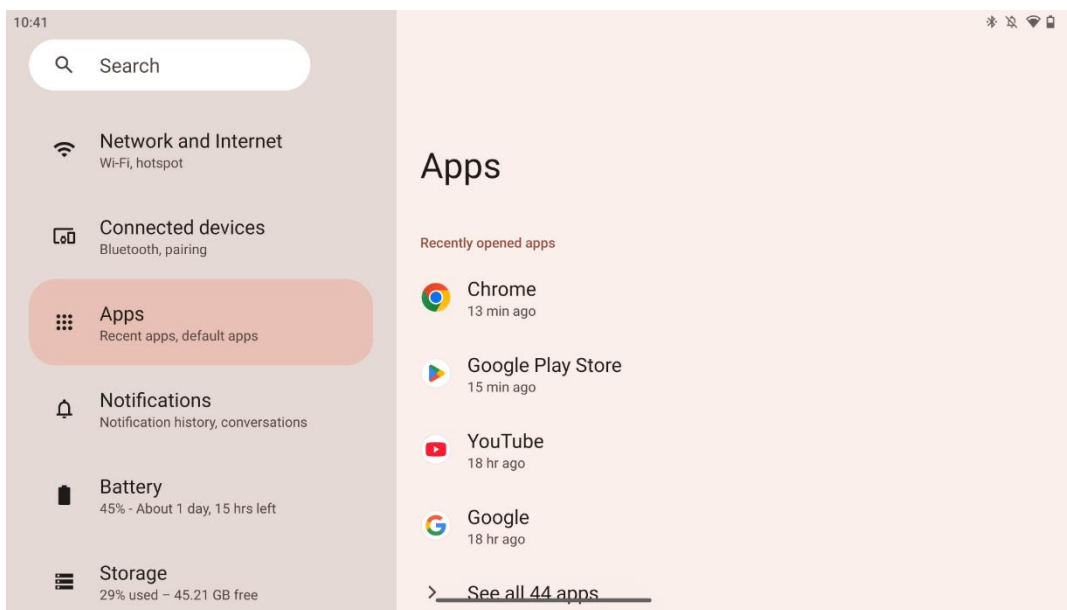

Válassza ki az "Alkalmazások" lehetőséget a tévére telepített alkalmazások megjelenítéséhez.

Ezen a lapon áttekintheti a legutóbb használt alkalmazásokat, megtekintheti a telepített alkalmazások teljes listáját, beállíthatja az alapértelmezett alkalmazásokat, áttekintheti és korlátozhatja a képernyőidőt, valamint engedélyeket adhat a telepített alkalmazásoknak.

8.4 Értesítések

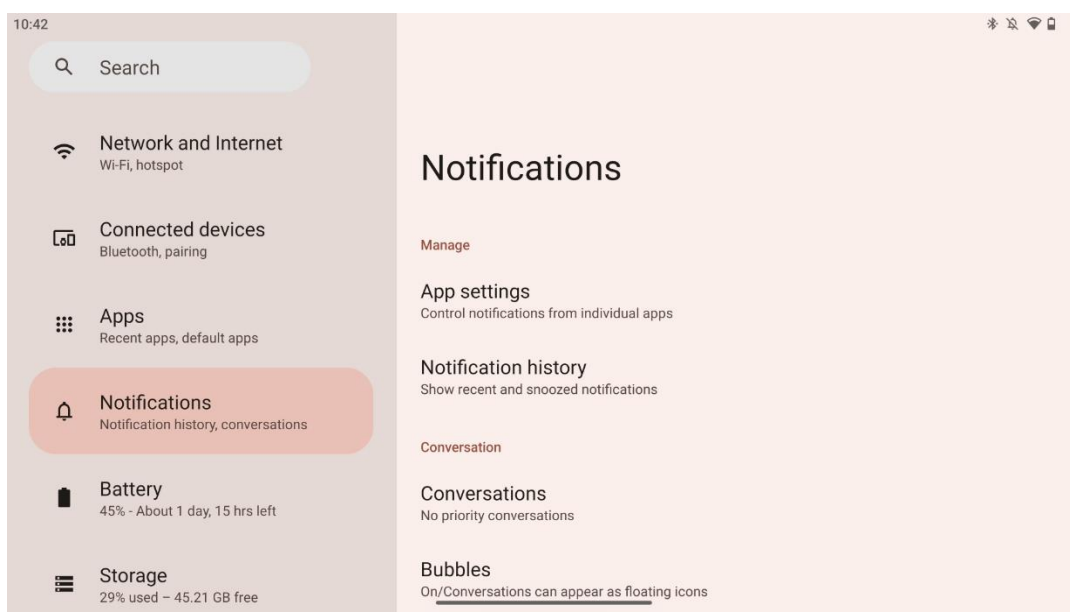

Válassza az Értesítések lapot a Thomson Go Plus elérhető beállításainak megjelenítéséhez.

Az alábbiakban a következő lehetőségeket soroljuk fel:

- **Kezelje:** Az értesítések beállításainak módosítása a készüléken telepített alkalmazásokhoz, valamint az értesítési előzmények áttekintése.
- **Beszélgetés:** Értesítési beállítások beállítása a kommunikációs alkalmazásokhoz.
- **Adatvédelem:** A készülék és az alkalmazások értesítéseinek, a kezdőképernyőn megjelenő értesítéseknek és az érzékeny értesítéseknek az adatvédelmi beállításai.
- **Általános:** Az általános értesítési beállítások beállítása.

8.5 Akkumulátor

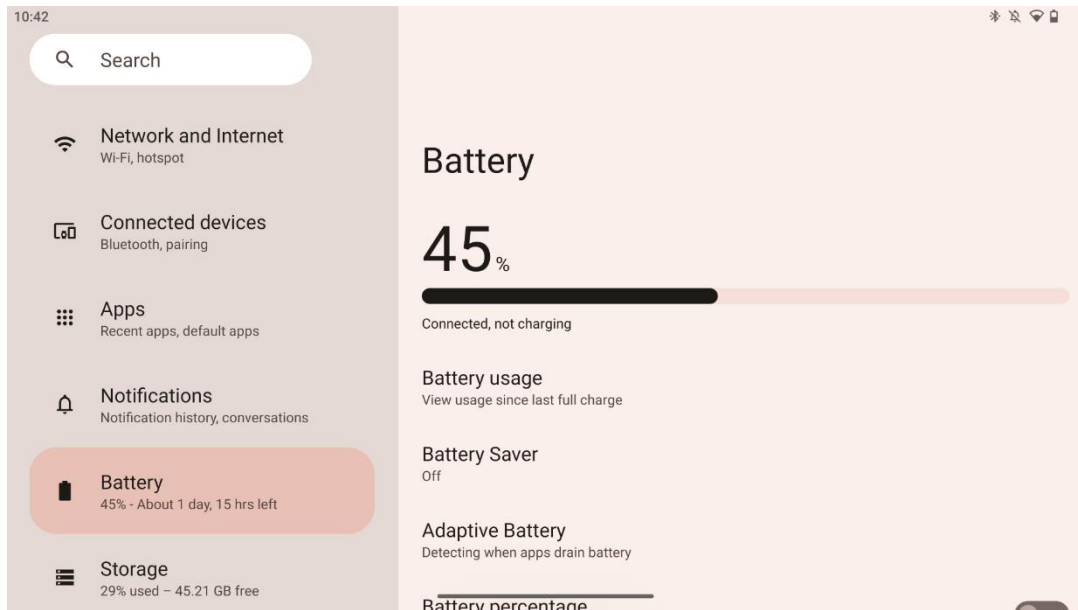

Ezen a Beállítások lapon áttekintheti az akkumulátor aktuális töltöttségi szintjét. Ezenkívül áttekintheti az akkumulátor töltöttségét, engedélyezheti az akkumulátorkímélő funkciót és az akkumulátor százalékos arányát, amely az állapotson jelenik meg. Ezenkívül engedélyezheti az adaptív akkumulátort, amely felismeri a nagy energiaigényű alkalmazásokat, és optimalizálja az akkumulátor használatát, hogy megfelelő élettartamot biztosítson az akkumulátornak, és minimalizálja az akkumulátor öregedését.

8.6 Tárolás

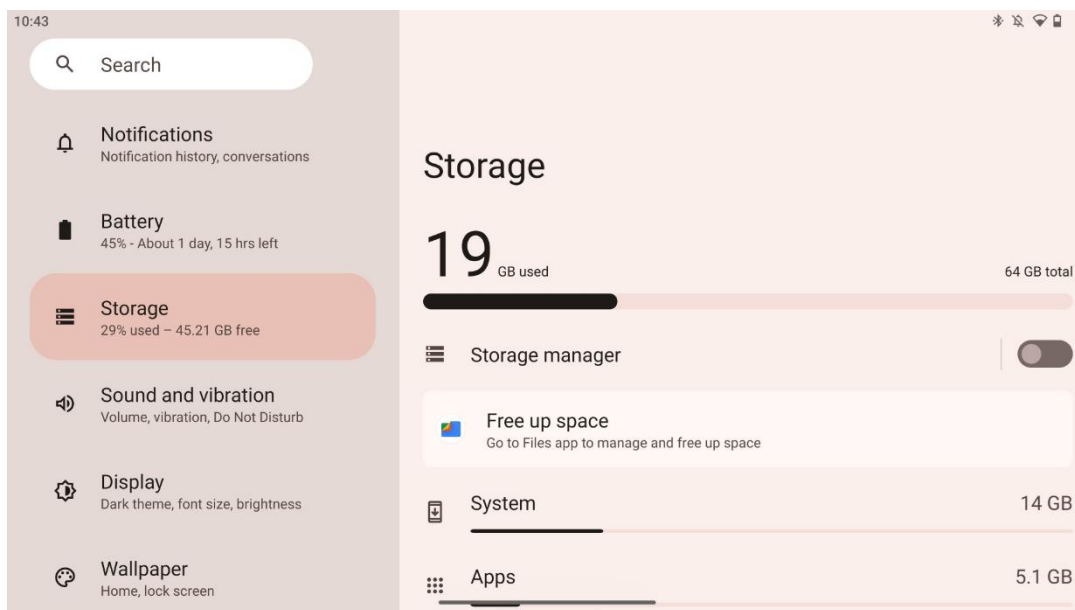

Ez a beállítások lap megmutatja a tárolóhasználatot kategóriák szerint, valamint a szabad tárhely mennyiségét. A "Tároláskezelő" engedélyezése lehetővé teszi, hogy a Smart Display automatikusan optimalizálja a készülék tárhelyét a leállítás kikényszerítésével, a gyorsítótár törlésével vagy a hosszú ideje nem használt alkalmazások törlésével. Ugyanez manuálisan is elvégezhető az "Alkalmazások" fülön vagy a "Tárolás" fülön az alkalmazások kategóriájára koppintva.

8.7 Hang

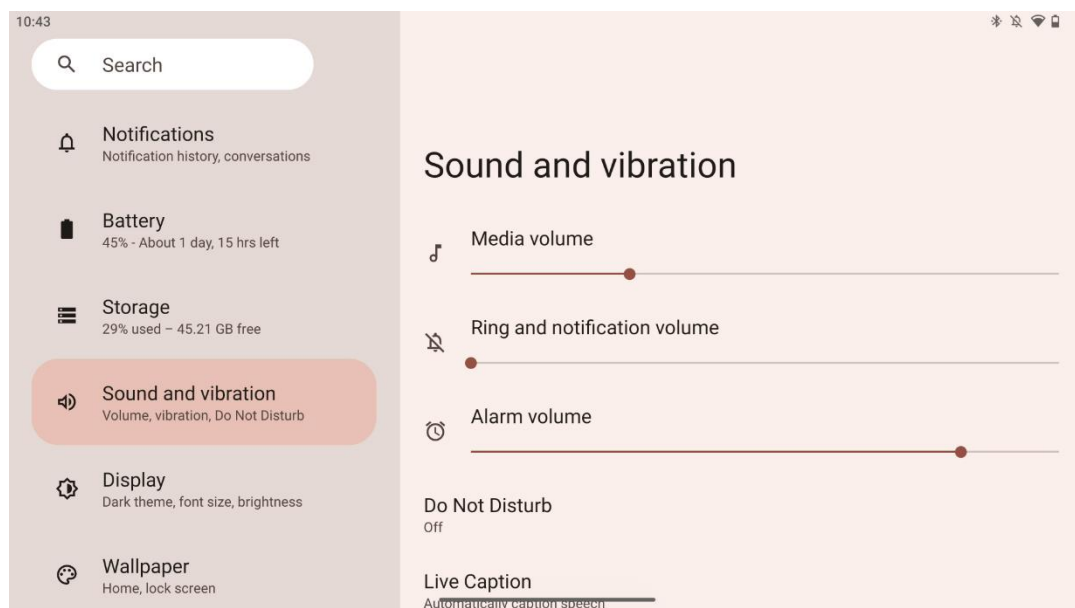

Beállíthatja a hangerő értékeket, engedélyezheti a "Ne zavarjon" üzemmódot és beállíthatja az élő feliratokat. Ezenkívül a "Média" menüpontban beállíthatja a média lejátszásának módját a készüléken. Ezenkívül kiválaszthatja az alapértelmezett értesítési és ébresztési hangot.

8.8 Megjelenítés

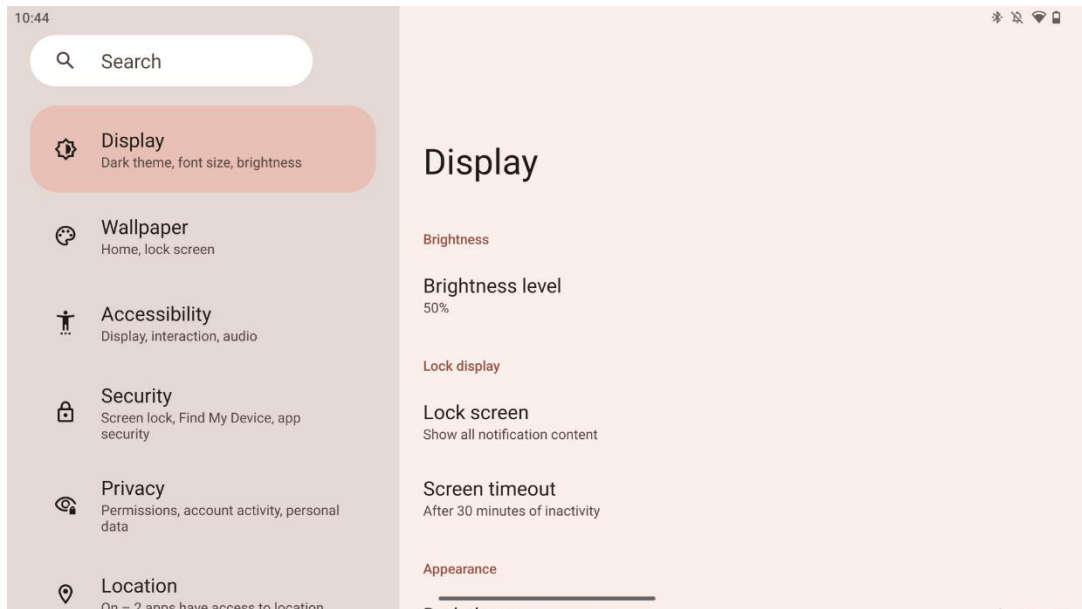

Ezen a lapon módosíthatja a Kijelző beállításait:

- **Fényerő:** A Smart Display fényerősségének beállítása.
- **Zárja a kijelzőt:** A képernyő időkorlátjának beállítása és a zárolási képernyőn megjelenő információk.
- **Megjelenés:** A kijelző méretének és szövegének beállítása, valamint a sötét téma engedélyezése/letiltása.
- **Szín:** Válassza ki a szín előbeállítását.
- **Egyéb kijelzővezérlők:** A képernyő automatikus elforgatásának engedélyezése/letiltása, amely automatikusan megváltoztatja a kijelző tájolását vízszintesről függőlegesre vagy fordítva, a kijelző helyzetétől függően.

8.9 Háttérkép

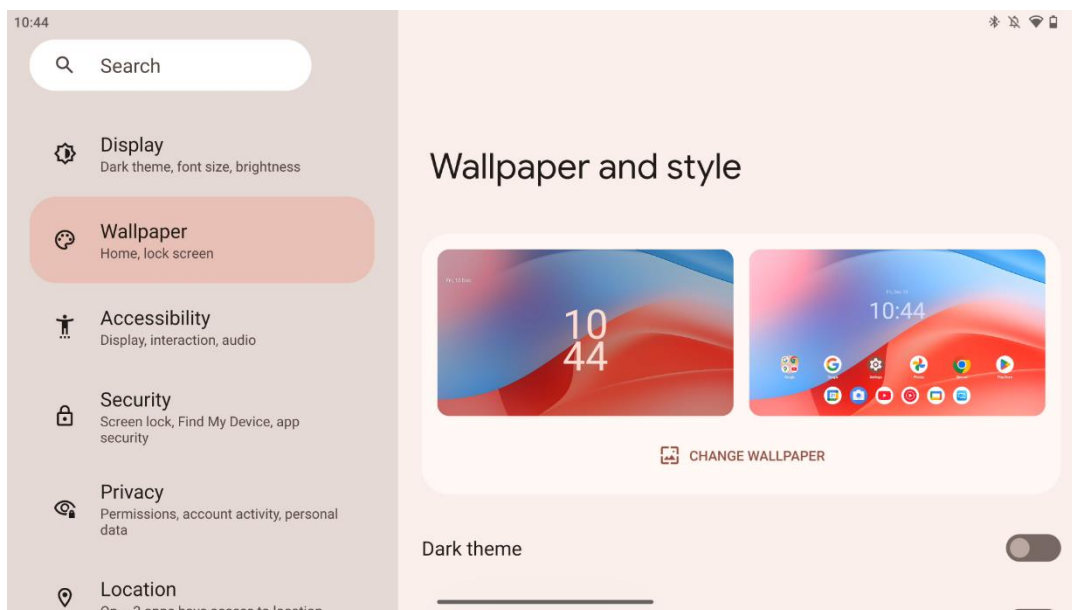

A beállítások menü ezen része lehetővé teszi a háttérkép megváltoztatását a zárolási és kezdőképernyőn, a sötét téma és a tematikus ikonok engedélyezését/letiltását.

8.10 Hozzáférhetőség

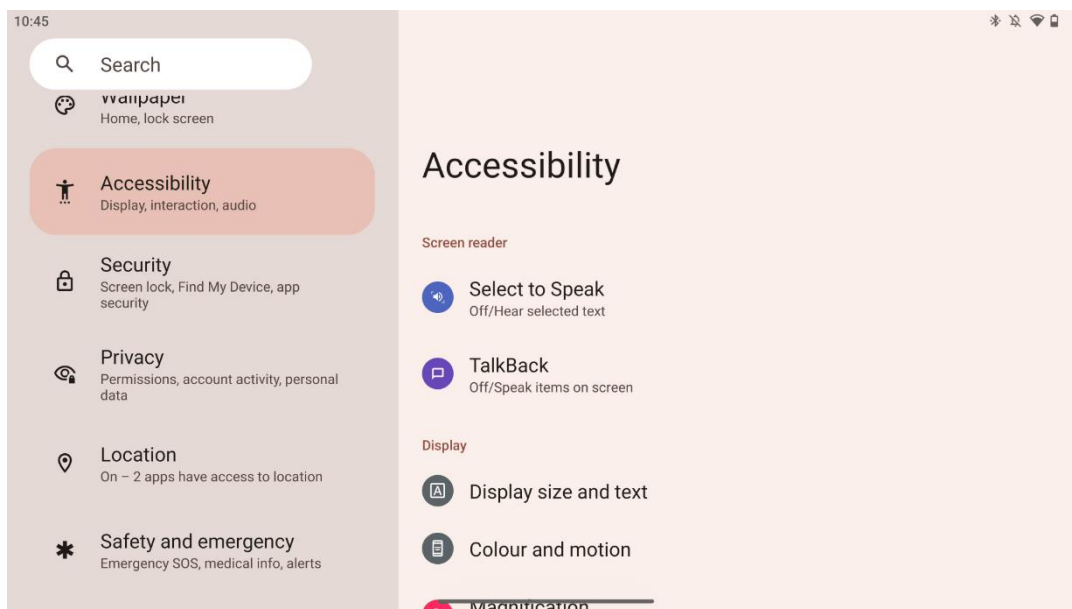

A látás- és hallássérült személyek számára számos hozzáférési lehetőség áll rendelkezésre:

- **Képernyőolvasó**
 - **Válassza ki a Beszélni:** Érintse meg a képernyőn lévő egyes elemeket, hogy hallja, amint felolvassák vagy hangosan leírják őket.

- **TalkBack:** Szóbeli visszajelzést ad, hogy a felhasználó anélkül használhassa a készüléket, hogy a képernyőre nézne. Ez a funkció különösen hasznos azok számára, akik nehezen látják a képernyőt.
- **Megjelenítés**
 - **Kijelző mérete és szövege:** A betűtípus és a kijelzőméret beállítása, a félkövér és a nagy kontrasztú szöveg engedélyezése/letiltása.
 - **Szín és mozgás:** A szín inverzió és a sötét téma engedélyezése/letiltása. A sötét téma alkalmazására is beállíthat ütemezést. Ezen kívül engedélyezheti/tilthatja a színcorrekciót és annak parancsikonzját. Továbbá itt engedélyezheti/tilthatja az "Animációk eltávolítása" funkciót, amely csökkenti a mozgást a képernyőn, és az egérmutatót jobban észrevehetővé teszi.
 - **Nagyítás:** Gyorsan nagyíthatja a képernyőt, hogy a tartalmat nagyobbra tudja nagyítani, és módosíthatja a nagyítási beállításokat.
- **Interakcióvezérlők**
 - **Hozzáférhetőség menü:** Ez a menü egy nagy képernyőn megjelenő menüt biztosít a Smart Display vezérléséhez. Zárhatja a készüléket, szabályozhatja a hangerőt és a fényerőt, képernyőképeket készíthet, és még sok minden mást.
 - **Időzítésvezérlés:** A gesztusok és műveletek idejének és késleltetésének beállítása.
 - **Rendszerellenőrzés:** A képernyő automatikus elforgatásának engedélyezése/letiltása és a rendszernavigáció kiválasztása.
- **Feliratok**
 - **Élő felirat:** Érzékeli a készülék beszédét, és automatikusan generálja a feliratokat.
 - **Felirat preferenciák:** A feliratok engedélyezése/letiltása, valamint a feliratok méretének és stílusának testreszabása a könnyebb olvashatóság érdekében.
- **Audio**
 - **Hangleírás:** Hallgassa meg a támogatott filmekben és műsorokban a képernyőn zajló események leírását.
 - **Hallókészülékek:** Csatlakoztassa és állítsa be hallókészülékét.
 - **Hangbeállítás:** A monó hang engedélyezése/letiltása és a hangegyensúly beállítása.

8.11 Biztonság

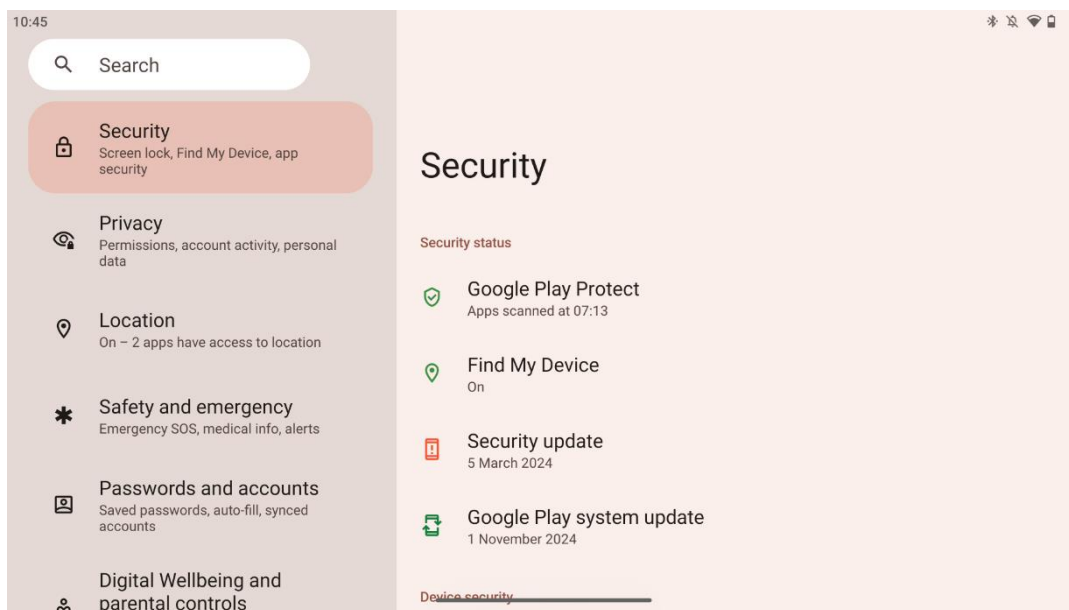

A biztonsági állapot áttekintése, a képernyőzárolási beállítások és további biztonsági beállítások módosítása.

8.12 Adatvédelem

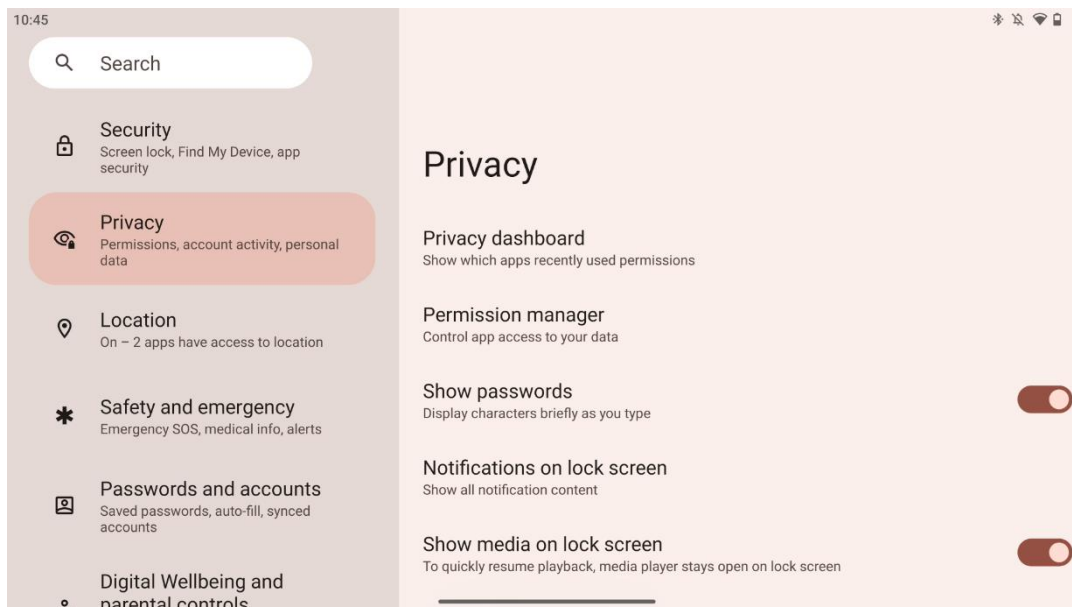

Itt ellenőrizheti az adatvédelmi beállításokat:

- **Adatvédelmi műszerfal:** Megmutatja, mely alkalmazások használtak nemrég engedélyeket.
- **Engedélykezelő:** Az alkalmazások adataihoz való hozzáférés szabályozása.
- **Jelszavak megjelenítése:** Engedélyezi/letiltja az összes értesítési tartalom megjelenítését.

- **Értesítések a zárolási képernyőn:** Minden értesítés tartalmának megjelenítése.
- **Média megjelenítése a zárolási képernyőn:** A lejátszás gyors folytatásának engedélyezése/letiltása, azaz a médialejátszó nyitva marad a zárolási képernyőn.
- **Android rendszerintelligencia:** Javaslatokat kap az emberek, alkalmazások és tartalmak alapján, amelyekkel kapcsolatba kerül.
- **Alkalmazás tartalma:** Lehetővé teszi az alkalmazások számára, hogy tartalmat küldjenek az Android rendszerbe.
- **Vágólap-hozzáférés megjelenítése:** Üzenet megjelenítése, amikor az alkalmazások hozzáférnek a másolt szöveghez, képekhez vagy más tartalmakhoz.
- **A Google automatikus kitöltési szolgáltatása:** Elmentett jelszavak, hitelkártyák, címek.
- **Tevékenység-ellenőrzés:** Válassza ki azokat a tevékenységeket és információkat, amelyek mentését engedélyezi a Google számára.
- **Hirdetések:** A hirdetések személyre szabásának kezelése az intelligens kijelzőn.
- **Használat és diagnosztika:** Adatok megosztása az Android javítása érdekében.

8.13 Helyszín

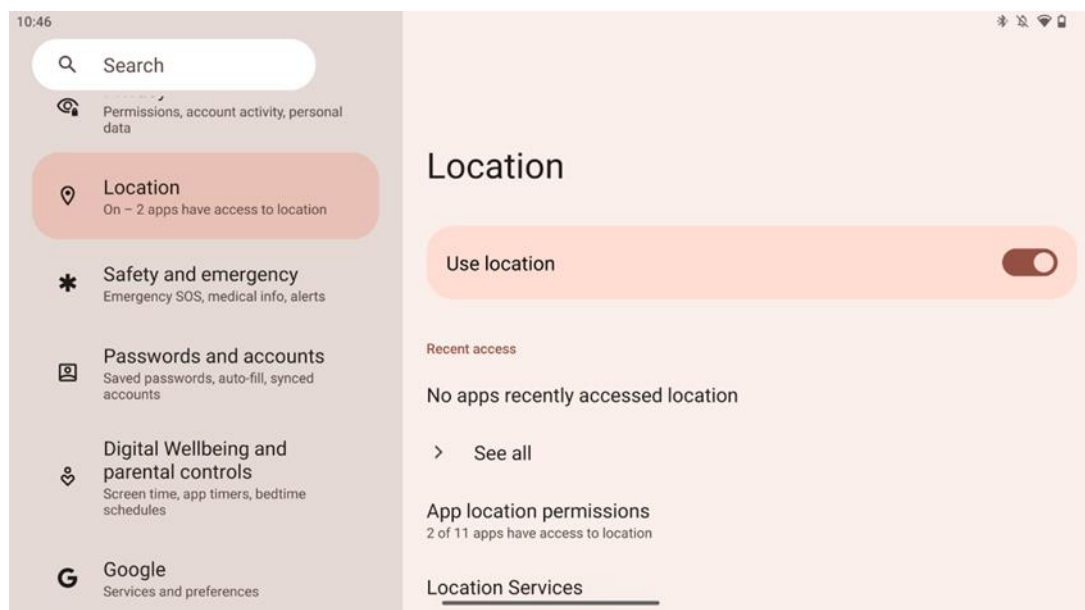

Engedélyezheti vagy letilthatja a helymeghatározási szolgáltatásokat a Thomson Go Plus készüléken, és engedélyezheti az alkalmazások számára a pontos helymeghatározás használatát. Ha a helymeghatározási pontosság be van kapcsolva, az alkalmazások és szolgáltatások pontosabb helymeghatározást kapnak. Ennek érdekében a Google rendszeresen feldolgozza az eszköz érzékelőire és a készülék vezeték nélküli jeleire vonatkozó információkat, hogy a vezeték nélküli jelek helyét tömegesen állapítsa meg. Ezeket az Ön azonosítása nélkül használjuk fel a helymeghatározás pontosságának és a helyalapú szolgáltatások javítására, valamint a Google szolgáltatásainak javítására, biztosítására és karbantartására a Google és harmadik felek jogos érdekei alapján a felhasználók igényeinek kiszolgálása érdekében.

8.14 Biztonság és vészhelyzet

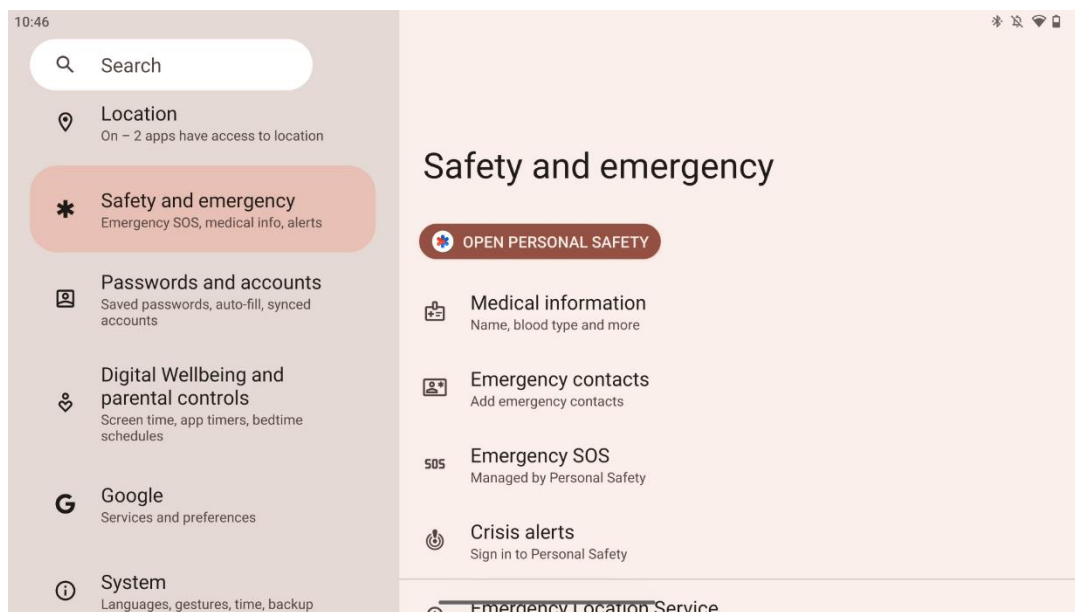

A Thomson Go Plus biztonsági és vészhelyzeti lapja egy központi funkció a készülék beállításáiban, amelynek célja, hogy segítse a felhasználókat a vészhelyzetekre való felkészülésben és a kritikus biztonsági eszközök elérésében.

- **Orvosi információk**
 - Tárolja az olyan létfontosságú adatokat, mint:
 - Orvosi információk (allergiák, vércsoport, betegségek stb.)
 - Közvetlenül a zárolási képernyőről elérhető az elsősegélynyújtók számára.
- **Vészhelyzeti kapcsolatok**
 - Vészhelyzeti kapcsolatok felvétele és kezelése.
- **SOS vészhelyzet**
 - A bekapcsológomb többszöri megnyomásával gyorsan hívhatja a segélyszolgálatot.
 - Lehetőség a valós idejű tartózkodási hely és a vészhelyzeti állapot megosztására előre kiválasztott kapcsolattartókkal.
- **Válságjelzések**
 - Értesítést kaphat helyi vagy globális válságeseményekről, például természeti katasztrófákról, kormányzati riasztásokról és egyébektől.
- **Sürgősségi helymeghatározó szolgáltatások (ELS)**
 - Segít a segélyszolgálatoknak megtalálni az Ön tartózkodási helyét a helyi segélyhívószámokra történő hívás vagy SMS küldés során.
- **Földrengés riasztások**
 - Korai figyelmeztetést ad a közeli földrengésekről a készülék érzékelőinek adatai alapján.
- **Ismeretlen nyomkövető riasztások**

- Értésítést kap, ha ismeretlen nyomkövetőt észlel a közelben. A figyelmeztetések 48 óra elteltével törlődnek.

8.15 Jelszavak és fiókok

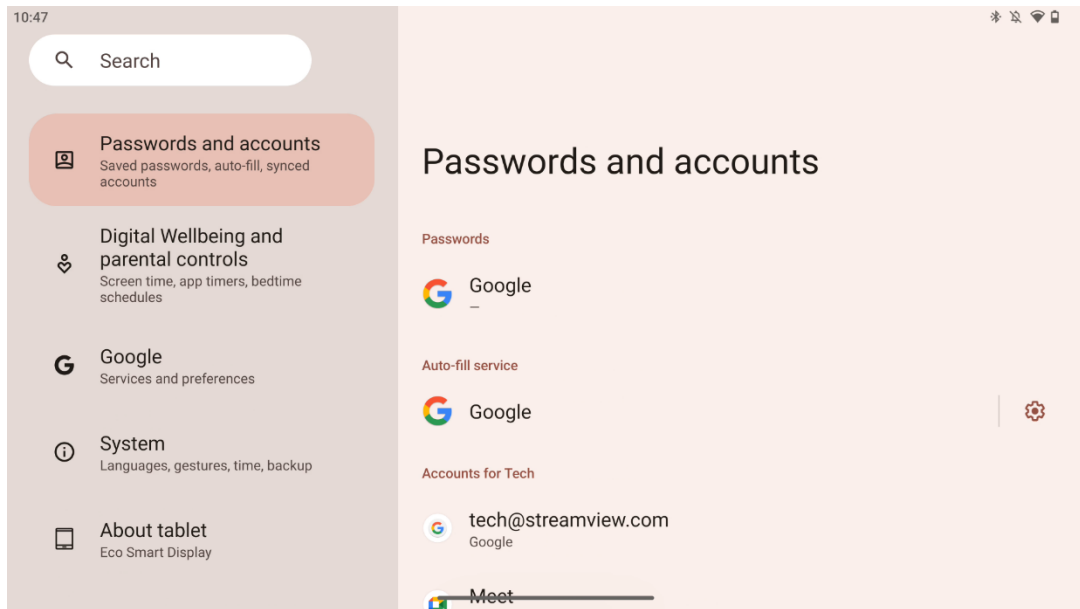

A Jelszavak és fiókok menüpontban hozzáadhat, megtekintheti, szerkesztheti vagy törölheti a Google-fiókokat és jelszavaikat. Egyszerűen koppintson a módosítani kívánt fiókra, és kövesse a képernyőn megjelenő utasításokat a fiók szerkesztéséhez.

Engedélyezheti vagy letilthatja az alkalmazások automatikus szinkronizálását, amely bármely csatlakoztatott eszközön többletet biztosít az adataihoz.

8.16 Digitális jólét és szülői felügyelet

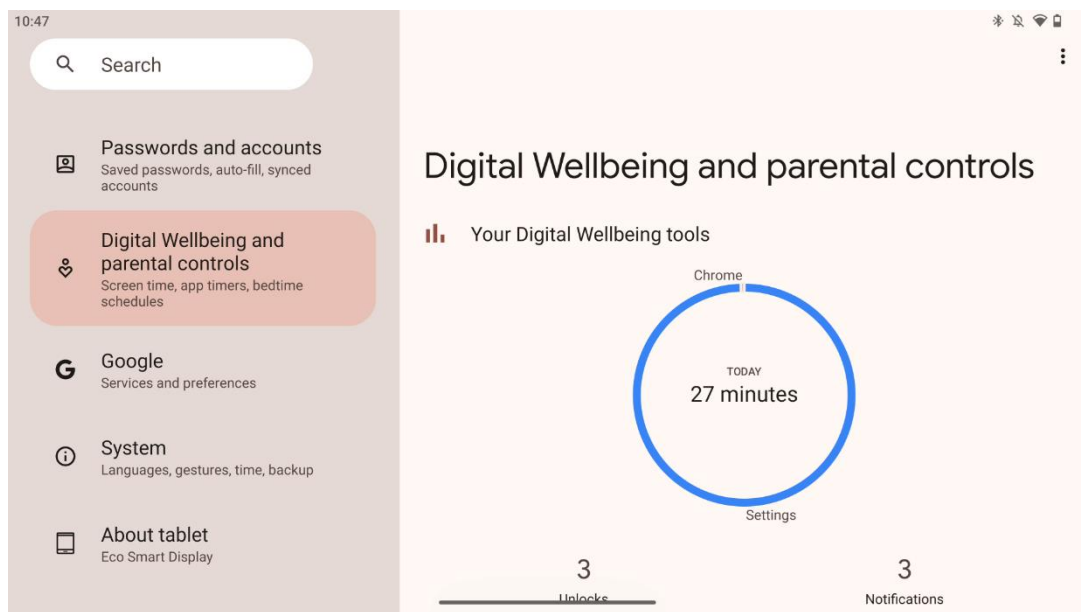

A Thomson Go Plus beállításainak Digitális jólét és szülői felügyelet szakaszát úgy tervezték, hogy segítse a felhasználókat a képernyőidő kezelésében, az egészséges eszközhasználat egyensúlyának fenntartásában és a gyermekek ellenőrzésének beállításában.

A Digital Wellbeing olyan eszközöket és betekintést nyújt, amelyek segítenek megérteni és ellenőrizni az eszközhasználatot. A legfontosabb funkciók a következők:

- **Műszerfal**
 - Részletes használati statisztikák megtekintése, beleértve:
 - Képernyőidő.
 - Alkalmazás használata.
 - A kapott feloldások és értesítések száma.
- **Alkalmazás korlátozások**
 - Állítson be időkorlátokat az alkalmazások számára.
- **Lefekvés mód**
 - A jobb alvás érdekében:
 - Szürkeárnyaltos üzemmód aktiválása.
 - A Ne zavarjanak bekapcsolása az értesítések elhallgattatásához.
 - Lehetőség az ébresztővel való integrálásra vagy kézi ütemezésre.
- **Fókusz mód**
 - Ideiglenesen szüneteltesse a zavaró alkalmazásokat, hogy a feladatokra koncentrálhasson.
- **Megszakítások csökkentése**
 - **Értesítések kezelése:** Értesítések beállítása a preferenciáinak megfelelően.
 - **Ne zavarjanak:** Csak a fontos emberek és alkalmazások értesítik.

8.17 Google szolgáltatások

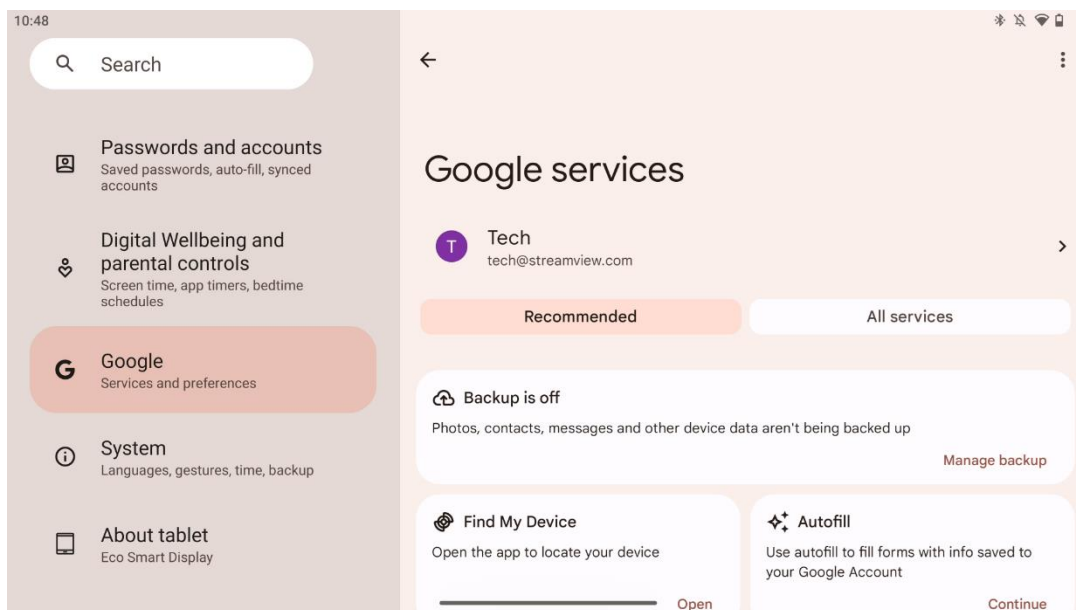

A Thomson Go Plus beállítások menüjének Google-szolgáltatások lapja hozzáférést biztosít számos Google-rel kapcsolatos beállításhoz és eszközhöz a fiók, a szolgáltatások és a Google ökoszisztémájához kapcsolódó eszközfunkciók kezeléséhez.

8.18 Rendszer

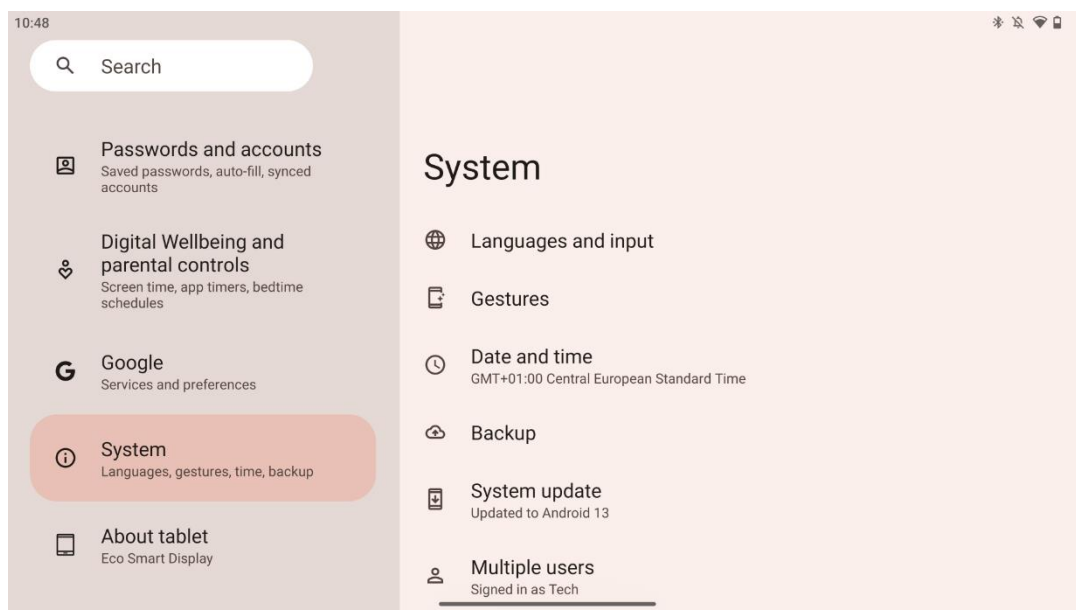

8.18.1 Nyelv és bemenet

Kedvelt nyelv

- Nyelvek: Válassza ki a Thomson Go Plus kívánt nyelvét.

- Alkalmazás nyelvei: Válasszon nyelvet minden telepített alkalmazáshoz. Az alkalmazások nyelve eltérhet a rendszer nyelvétől.

Billentyűzetek

- Képernyőn megjelenő billentyűzet: Válassza ki az alapértelmezett Google-billentyűzetet vagy egy másik telepített billentyűzetet, amely a Google Play Áruházban érhető el.
- Fizikai billentyűzet: Válassza ki az USB-kábelen vagy Bluetooth-on keresztül csatlakoztatható fizikai billentyűzetet, és állítsa be a parancsikonokat.

Beszéd

- Hangbevitel: Válassza ki a beszédfelismerő forrást, állítsa be annak beállításait.
- Készüléken történő felismerés: Az eszközön történő beszédfelismerés beállításainak módosítása.
- Szövegről beszédre kimenet: Válassza ki a kívánt motort és nyelvet, valamint állítsa be a beszédsebesség és a hangmagasság beállításait.

Eszközök

- Helyesírás-ellenőrzés: A helyesírás-ellenőrzés engedélyezése/letiltása, az alapértelmezett helyesírás-ellenőrző és a preferált nyelv kiválasztása.
- Személyes szótár: Szavak hozzáadása az alkalmazásokban, például a helyesírás-ellenőrzőben való használathoz.
- Mutató sebessége: A mutató mozgási sebességének beállítása.

8.18.2 Gesztusok

Rendszer navigáció

Válassza ki a kívánt navigációs típust a gesztus és a 3 gombos navigáció között. Ezenkívül beállíthatja az érzékenységet, és engedélyezheti vagy letilthatja a digitális asszisztens alkalmazás meghívását.

Nyomja meg és tartsa lenyomva a bekapcsológombot

Válasszon ki egy funkciót a Táp menü és a Digitális asszisztens között, valamint a bekapcsológomb megnyomásához és lenyomva tartásához szükséges érzékenységet.

8.18.3 Dátum és idő

A Thomson Go Plus Dátum és idő beállítások menüje lehetővé teszi, hogy beállítsa, hogyan kezelje a készülék az időzónákat, a dátumformátumokat és az óra szinkronizálását. Ez biztosítja, hogy a készülék a helyes dátumot és időt jelenítse meg az Ön beállításai vagy tartózkodási helye alapján.

Automatikus időbeállítás

- Automatikusan beállítja a dátumot és az időt a hálózati szolgáltató segítségével.
- Szinkronizálja a készülék óráját az aktuális időzónával.

Dátum

- Kézzel állítsa be az aktuális dátumot, ha az automatikus beállítások ki vannak kapcsolva.

Idő

- Az aktuális idő kézi beállítása, ha nem használja az automatikus beállításokat.

Automatikus időzóna

- Automatikusan felismeri és frissíti az időzónát az Ön tartózkodási helye alapján.
- GPS-t, Wi-Fi-t vagy mobilhálózatot használ a pontosság érdekében.

Időzóna

- Válasszon ki manuálisan egy adott időzónát, ha az automatikus időzóna felismerés ki van kapcsolva.

24 órás formátum használata

- Váltás a 24 órás időformátum (pl. 14:30) és a 12 órás formátum között AM/PM (pl. 14:30).

Biztosítja, hogy a dátum- és időformátumok megfeleljenek a kiválasztott nyelvi és regionális beállításoknak.

8.18.4 Biztonsági mentés

A Thomson Go Plus biztonsági mentés funkciója segít biztosítani, hogy fontos adatai biztonságosan el legyenek mentve a Google-fiókjában. Lehetővé teszi ezen adatok visszaállítását, amikor új készülékre vált vagy visszaállítja az adatokat egy alaphelyzetbe állítás után.

Itt áttekintheti a felhőalapú tárhely elérhetőségét a biztonsági mentéshez, és engedélyezheti az automatikus biztonsági mentést.

Megjegyzés: A biztonsági mentés csak akkor érhető el, ha a Smart Display csatlakozik egy Wi-Fi hálózathoz.

A biztonsági mentés részletei között kiválaszthatja a telepített alkalmazásokkal, fényképekkel és videókkal, a készülék beállításával és a Google-fiók adataival kapcsolatos konkrét adatokat, amelyekről biztonsági másolatot szeretne készíteni.

8.18.5 Rendszerfrissítés

Erre a fülre kattintva a Thomson Go Plus automatikusan megkeresi a legújabb elérhető frissítést. Ha van elérhető frissítés, megjelenik a frissítés rövid leírása, amely a frissítés telepítésének megerősítésére kéri Önt. Ha nem kívánja telepíteni a legújabb frissítést, hagyja figyelmen kívül az üzenetet, és térjen vissza az előző menübe.

8.18.6 Több felhasználó

A menü ezen részében több felhasználót engedélyezhet vagy tilthat le az intelligens kijelzőn. Ha ki van kapcsolva, csak egy fő felhasználó használhatja a készüléket.

Ha több felhasználó engedélyezett, akkor legfeljebb 12 felhasználó adható hozzá a készülékhez.

Vendégfiókot is hozzáadhat. Miután a vendég befejezi a használati munkamenetet és kilép a vendég módból, minden kapcsolódó információ törlődik. A vendégadatok automatikus törlését kikapcsolhatja.

A "Felhasználók hozzáadása a zárolási képernyőről" engedélyezésével lehetővé teszi, hogy bárki, akinek hozzáférése van a Smart Display-hez, hozzáadhasson felhasználókat.

8.18.7 Beállítások visszaállítása

A Thomson Go Plus készülék Reset Options menüje eszközöket biztosít bizonyos beállítások vagy az egész készülék visszaállításához, segítve a problémák elhárítását vagy a telefon felkészítését az új felhasználó számára.

A rendelkezésre álló lehetőségek a következők:

- A Wi-Fi, mobil és Bluetooth beállítások visszaállítása.
- Alkalmazásbeállítások visszaállítása.
- Törölje az összes adatot (gyári visszaállítás).

A Wi-Fi, mobil, Bluetooth beállítások vagy alkalmazásbeállítások visszaállítása után újra meg kell adnia a szükséges adatokat vagy a fiók hitelesítő adatait.

Megjegyzés: A készülék visszaállításával a gyári beállítások visszaállításával elveszíti a készülék összes információját.

8.18.8 A oldalról

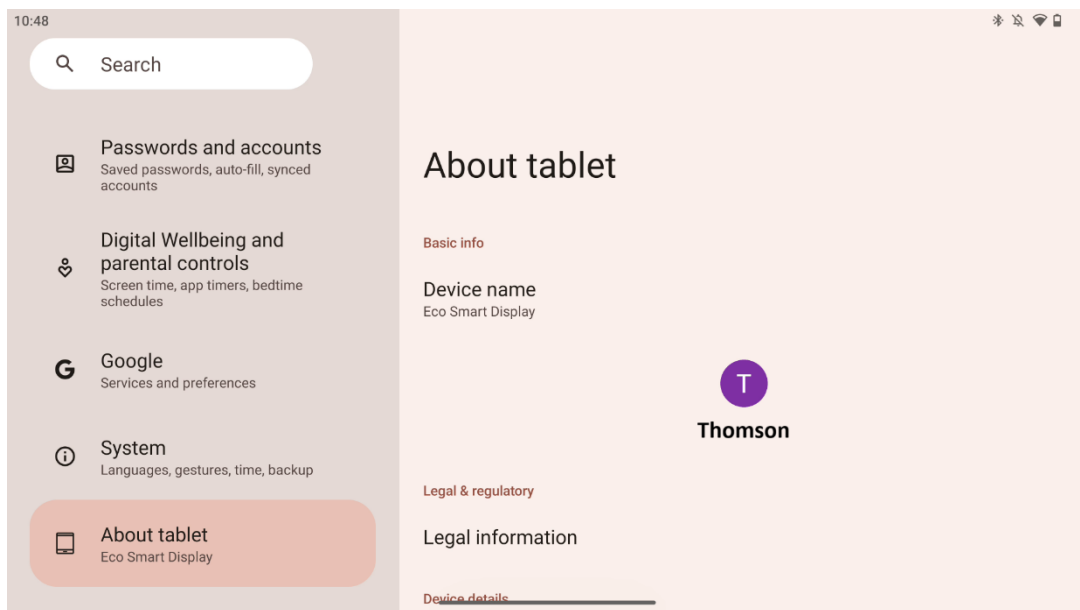

Az Android táblagépen a Tabletről szóló rész alapvető információkat tartalmaz a készülék hardveréről, szoftveréről és jogi részleteiről. Ez egy központi terület a rendszerspecifikációk áttekintésére, a frissítések ellenőrzésére és a készülékkel kapcsolatos beállítások kezelésére.

9 Hibaelhárítás

Tünet	Megoldás
A képernyőn nem jelenik meg semmi, nincs hang, és a kijelző nem kapcsol be.	Ellenőrizze, hogy a termék be van-e kapcsolva. Ellenőrizze, hogy a tápkábel csatlakoztatva van-e.
A termék hirtelen leáll.	Előfordulhat, hogy a belső akkumulátor lemerül; kérjük, csatlakoztassa a tápkábelt. Ellenőrizze, hogy a bázison lévő [ON/OFF] gomb OFF állásban van-e. pozíció. Ellenőrizze, hogy az automatikus kikapcsolás funkció a beállított időpontban aktiválva van-e. Ha az akkumulátor túlmelegszik, a termék önvédelmi okokból automatikusan kikapcsol.
Nincs jel, ha külső HDMI-eszköz van csatlakoztatva.	Nyomja meg a [ON/OFF] gombot a termék újraindításához. Csatlakoztassa újra a HDMI-kábelt. Ha a termék be van kapcsolva, indítsa újra a HDMI-eszközt.
Nincs hang.	Állítsa be a hangerőt a megfelelő szintre.
A hálózat nem csatlakoztatható	Kérdezze meg a hálózati rendszergazdát a rendelkezésre álló hálózati IP-címeiről és egyéb paramétereiről. Ellenőrizze, hogy a hálózati kábel rendesen csatlakozik-e. Forduljon a hálózati szolgáltatóhoz.
A hálózat nagyon lassú az online videók lejátszásakor	Kérjük, frissítse a hálózati sávszélességet magasabbra. Kérjük, próbáljon meg más VOD-címeket, hogy jobb forrásokhoz jusson.
A termék elakad, összeomlik vagy nem lehet működtetni.	A kikapcsoláshoz nyomja meg a [ON/OFF] gombot a bázison. Újraindítás 1-2 perc múlva.

10 Műszaki specifikációk

32UE5M45	
Működési feszültség	100-240 V, 50-60 Hz
DC adapter specifikációk (kimenet)	19 V/4.74A, 90.06W
Hang (DTS HD)	nincs
Audio kimeneti teljesítmény	2 x 3
Energiafogyasztás (W)	90
Készenléti energiafogyasztás (W)	< 0,5
Súly állvánnyal (kg)	19.2
TV méretek HxSxM (állvánnyal) (mm)	731x426x1332
Megjelenítés	32"/81 cm
Képernyő felbontása	3840x2160
Akkumulátor információ	Lítium-ion akkumulátor 9000mAh, 11.1V, 94.3Wh

10.1 Korlátozások

Beltéri használatra szánták.

10.2 Licenck

Módosítások függvényében. A folyamatos kutatás és fejlesztés következtében a termékek műszaki specifikációja, kialakítása és megjelenése változhat. Az Android, Google, Google Play, Android TV, Google Cast, YouTube és egyéb védjegyek a Google LLC védjegyei. A Google Assistant bizonyos nyelveken és országokban nem érhető el. A szolgáltatások elérhetősége országonként és nyelvenként változik. A Netflix a Netflix, Inc. bejegyzett védjegye. Netflix streaming tagság szükséges. A 4K Ultra HD elérhetőség a Netflix előfizetési csomagtól, az internetszolgáltatástól, a készülék képességeitől és a tartalom elérhetőségétől függ. Az Apple TV az Apple Inc. védjegye, az Egyesült Államokban és más országokban és régiókban bejegyezve. Disney+ előfizetés szükséges, lásd a feltételeket a <https://www.disneyplus.com> oldalon. ©2025 Disney és a hozzá kapcsolódó szervezetek. ©2025 Amazon.com, Inc. vagy kapcsolt vállalkozásai. Az Amazon, a Prime Video és minden kapcsolódó védjegy az Amazon.com, Inc. vagy kapcsolt vállalkozásainak védjegye. Az Amazon Prime tagság vagy a Prime Video díjköteles. A részletekért lásd primevideo.com/terms. A Wi-Fi a Wi-Fi Alliance® bejegyzett védjegye. A HDMI és a HDMI High-Definition Multimedia Interface kifejezések, valamint a HDMI logó a HDMI Licensing Administrator, Inc. védjegyei vagy bejegyzett védjegyei az Egyesült Államokban és más országokban. A Dolby Laboratories licenccel gyártják. A Dolby, a Dolby Audio és a dupla D szimbólum a Dolby Laboratories Licensing Corporation védjegyei. Minden jog fenntartva. Minden terméknév a megfelelő tulajdonosok védjegye vagy bejegyzett védjegye. ©2025 StreamView GmbH, Franz-Josefs-Kai 1, 1010 Bécs, Ausztria, contact@streamview.com. Ezt a terméket a StreamView GmbH gyártotta és forgalmazza a StreamView GmbH felelőssége mellett.

A THOMSON és a THOMSON logó a StreamView GmbH által licenc alapján használt védjegyek - további információk a www.thomson-brand.com oldalon.