

THOMSON



tv.mythomson.com



[tv.mythomson.com/
en/Support/FAQs/](https://tv.mythomson.com/en/Support/FAQs/)

SMART TV

ΣΗΜΑΝΤΙΚΟ

Διαβάστε προσεκτικά το παρόν εγχειρίδιο πριν από την εγκατάσταση και τη λειτουργία της τηλεόρασης.

Κρατήστε αυτό το εγχειρίδιο για περαιτέρω αναφορά.

Περιεχόμενα

1	Πληροφορίες για την ασφάλεια.....	6
1.1	Σημάνσεις στο προϊόν.....	7
1.2	Προειδοποίηση.....	8
1.3	Προειδοποιήσεις τοποθέτησης σε τοίχο.....	9
1.4	Απλοποιημένη δήλωση συμμόρφωσης ΕΕ.....	9
1.5	Εφαρμογές και επιδόσεις.....	9
1.6	Προστασία δεδομένων.....	9
2	Εισαγωγή και εγκατάσταση ποδιών/στάθμευσης.....	10
2.1	Αποσυσκευασία.....	10
2.2	Εγκατάσταση.....	12
3	Κουμπιά και συνδέσεις τηλεόρασης.....	13
3.1	Κουμπί TV.....	13
3.2	Συνδέσεις.....	15
4	Τηλεχειριστήριο.....	16
5	Εγκατάσταση τηλεόρασης.....	17
5.1	Ρυθμίστε την τηλεόρασή σας.....	17
5.2	Συνδέστε την κεραία και την τροφοδοσία.....	17
6	Αρχική ρύθμιση.....	18
6.1	Σύζευξη τηλεχειριστηρίου Bluetooth.....	18
6.2	Επιλογή γλώσσας.....	18
6.3	Επιλογή ρύθμισης τηλεόρασης.....	19
6.4	Ρύθμιση του Google TV.....	20
6.4.1	Ρύθμιση με την εφαρμογή Google Home.....	20
6.4.2	Ρύθμιση στην τηλεόραση.....	21
6.4.3	Συνδεθείτε με το λογαριασμό σας Google.....	21
6.4.4	Όροι υπηρεσιών της Google.....	22

6.4.5	Επιβεβαίωση ή απόρριψη υπηρεσιών και λειτουργιών της Google.....	23
6.4.6	Επιλέξτε τις συνδρομές σας.....	23
6.4.7	Επιλογή περιοχής ή χώρας.....	24
6.4.8	Αποποίηση ευθύνης.....	24
6.5	Ρύθμιση βασικής τηλεόρασης.....	25
6.5.1	Επιλέξτε το δίκτυο Wi-Fi σας.....	25
6.5.2	Επιλογή περιοχής ή χώρας.....	25
6.5.3	Αποποίηση ευθύνης.....	26
6.6	Γονικός έλεγχος.....	26
7	Εγκατάσταση καναλιού.....	27
7.1	Λειτουργία συντονιστή.....	28
7.1.1	Κεραία.....	28
7.1.2	Καλώδιο.....	29
7.1.3	Δορυφόρος.....	30
8	Έλεγχος ρυθμίσεων.....	36
9	Αρχική οθόνη.....	37
9.1	Λογαριασμός Google.....	39
9.2	Εφαρμογές.....	40
9.3	Βιβλιοθήκη.....	40
9.4	Αναζήτηση Google TV.....	41
9.5	Ειδοποίηση.....	42
10	Ρυθμίσεις.....	43
10.1	Ορίστε το όνομα της συσκευής σας.....	43
10.2	Κανάλια και είσοδοι.....	44
10.2.1	Κανάλια.....	44
10.2.2	Εξωτερικές είσοδοι.....	58
10.3	Οθόνη και ήχος.....	60
10.3.1	Εικόνα.....	60
10.3.2	Οθόνη.....	61
10.3.3	Ήχος.....	61
10.3.4	Έξοδος ήχου.....	62
10.4	Δίκτυο και Διαδίκτυο.....	62

10.4.1	Wi-Fi On/Off.....	63
10.4.2	Επιλέξτε διαθέσιμο δίκτυο Wi-Fi	63
10.4.3	Άλλες επιλογές.....	63
10.4.4	Επιλογές Ethernet.....	63
10.5	Λογαριασμοί και σύνδεση.....	64
10.6	Απόρρητο.....	65
10.7	Εφαρμογές	66
10.8	Σύστημα	67
10.8.1	Προσβασιμότητα	67
10.8.2	Σχετικά με το	68
10.8.3	Ημερομηνία και ώρα.....	68
10.8.4	Γλώσσα.....	68
10.8.5	Πληκτρολόγιο.....	68
10.8.6	Αποθήκευση.....	69
10.8.7	Λειτουργία περιβάλλοντος	69
10.8.8	Ισχύς και Ενέργεια	69
10.8.9	Cast	69
10.8.10	Google	70
10.8.11	Ήχοι συστήματος.....	70
10.8.12	Τηλεόραση	70
10.8.13	Χρόνος λειτουργίας του συστήματος	71
10.8.14	Επανεκκίνηση	71
10.9	Τηλεχειριστήριο και αξεσουάρ.....	71
10.10	Βοήθεια και σχόλια	72
11	Ζωντανή τηλεόραση	72
11.1	Μενού Κανάλια.....	73
11.1.1	Οδηγός προγράμματος.....	73
11.1.2	Νέα διαθέσιμα κανάλια.....	74
11.2	Επιλογές τηλεόρασης	75
11.2.1	Γλώσσα υποτίτλων	75
11.2.2	Προσθέστε Αγαπημένο.....	77
11.2.3	Αφαίρεση αγαπημένου.....	79

11.2.4	Ανοίξτε τα αγαπημένα.....	80
11.2.5	Γλώσσα ήχου	81
11.2.6	Επιλογές καναλιού.....	82
12	Εφαρμογή Multimedia Player.....	86
13	Αντιμετώπιση προβλημάτων.....	87
14	Τεχνικές προδιαγραφές.....	88
14.1	Περιορισμοί χώρας.....	91
14.2	Άδειες.....	91

1 Πληροφορίες για την ασφάλεια



Σε ακραίες καιρικές συνθήκες (καταιγίδες, κεραυνοί) και σε μεγάλες περιόδους αδράνειας (διακοπές) αποσυνδέστε την τηλεόραση από το δίκτυο.

Το βύσμα δικτύου χρησιμοποιείται για την αποσύνδεση της τηλεόρασης από το δίκτυο και, επομένως, πρέπει να παραμένει άμεσα λειτουργικό. Εάν η τηλεόραση δεν αποσυνδεθεί ηλεκτρικά από το δίκτυο, η συσκευή εξακολουθεί να καταναλώνει ρεύμα για όλες τις καταστάσεις, ακόμη και αν η τηλεόραση βρίσκεται σε κατάσταση αναμονής ή είναι απενεργοποιημένη.

Σημείωση: Ακολουθήστε τις οδηγίες που εμφανίζονται στην οθόνη για τη λειτουργία των σχετικών λειτουργιών.

Σημαντικό: Διαβάστε πλήρως αυτές τις οδηγίες πριν από την εγκατάσταση ή τη λειτουργία της τηλεόρασης.

ΠΡΟΕΙΔΟΠΟΙΗΣΗ

Αυτή η συσκευή προορίζεται να χρησιμοποιείται από άτομα (συμπεριλαμβανομένων των παιδιών) που έχουν την ικανότητα/εμπειρία να χρησιμοποιούν μια τέτοια συσκευή χωρίς επίβλεψη, εκτός εάν τους έχει δοθεί επίβλεψη ή οδηγίες σχετικά με τη χρήση της συσκευής από άτομο υπεύθυνο για την ασφάλειά τους.

- Χρησιμοποιήστε αυτή την τηλεόραση σε υψόμετρο μικρότερο από 2000 μέτρα πάνω από τη στάθμη της θάλασσας, σε ξηρές τοποθεσίες και σε περιοχές με μέτριο ή τροπικό κλίμα.
- Η τηλεόραση προορίζεται για οικιακή και παρόμοια γενική χρήση, αλλά μπορεί επίσης να χρησιμοποιηθεί σε δημόσιους χώρους.
- Για λόγους εξαερισμού, αφήστε τουλάχιστον 10 cm ελεύθερο χώρο γύρω από την τηλεόραση.
- Ο εξαερισμός δεν πρέπει να παρεμποδίζεται με την κάλυψη ή το φράξιμο των ανοιγμάτων εξαερισμού με αντικείμενα, όπως εφημερίδες, τραπεζομάντιλα, κουρτίνες κ.λπ.
- Το βύσμα του καλωδίου τροφοδοσίας πρέπει να είναι εύκολα προσβάσιμο. Μην τοποθετείτε την τηλεόραση, έπιπλα κ.λπ. πάνω στο καλώδιο τροφοδοσίας. Ένα κατεστραμμένο καλώδιο ρεύματος/βύσμα μπορεί να προκαλέσει πυρκαγιά ή να σας προκαλέσει ηλεκτροπληξία. Χειριστείτε το καλώδιο ρεύματος από το βύσμα, μην αποσυνδέετε την τηλεόραση τραβώντας το καλώδιο ρεύματος. Μην αγγίζετε ποτέ το καλώδιο ρεύματος/βύσμα με βρεγμένα χέρια, καθώς αυτό μπορεί να προκαλέσει βραχυκύκλωμα ή ηλεκτροπληξία. Ποτέ μην κάνετε κόμπο στο καλώδιο ρεύματος ή μην το δένετε με άλλα καλώδια. Όταν καταστραφεί πρέπει να αντικατασταθεί, αυτό πρέπει να γίνεται μόνο από εξειδικευμένο προσωπικό.

- Μην εκθέτετε την τηλεόραση σε στάξιμο ή πιτσιλίσμα υγρών και μην τοποθετείτε αντικείμενα γεμάτα με υγρά, όπως βάζα, φλιτζάνια κ.λπ. πάνω ή πάνω από την τηλεόραση (π.χ. σε ράφια πάνω από τη συσκευή).
- Μην εκθέτετε την τηλεόραση σε άμεσο ηλιακό φως και μην τοποθετείτε ανοιχτές φλόγες, όπως αναμμένα κεριά, πάνω ή κοντά στην τηλεόραση.
- Μην τοποθετείτε πηγές θερμότητας, όπως ηλεκτρικές θερμάστρες, καλοριφέρ κ.λπ. κοντά στην τηλεόραση.
- Μην τοποθετείτε την τηλεόραση στο πάτωμα ή σε κεκλιμένες επιφάνειες.
- Για να αποφύγετε τον κίνδυνο ασφυξίας, κρατήστε τις πλαστικές σακούλες μακριά από μωρά, παιδιά και κατοικίδια ζώα.
- Προσαρμόστε προσεκτικά τη βάση στην τηλεόραση. Εάν η βάση παρέχεται με βίδες, σφίξτε καλά τις βίδες για να αποτρέψετε την κλίση της τηλεόρασης. Μην σφίγγετε υπερβολικά τις βίδες και τοποθετήστε σωστά τα λάστιχα της βάσης.
- Μην πετάτε τις μπαταρίες στη φωτιά ή με επικίνδυνα ή εύφλεκτα υλικά.

ΠΡΟΕΙΔΟΠΟΙΗΣΗ

- Οι μπαταρίες δεν πρέπει να εκτίθενται σε υπερβολική θερμότητα, όπως ηλιακή ακτινοβολία, φωτιά ή παρόμοια.
- Η υπερβολική ηχητική πίεση από ακουστικά ή ακουστικά μπορεί να προκαλέσει απώλεια ακοής.

ΠΑΝΩ ΑΠΟ ΟΛΑ - ΠΟΤΕ μην αφήνετε κανέναν, ειδικά παιδιά, να σπρώχνει ή να χτυπάει την οθόνη, να σπρώχνει οτιδήποτε μέσα σε τρύπες, σχισμές ή άλλα ανοίγματα της θήκης.

1.1 Σημάνσεις στο προϊόν

Τα ακόλουθα σύμβολα χρησιμοποιούνται στο προϊόν ως ένδειξη περιορισμών και προφυλάξεων και οδηγιών ασφαλείας. Κάθε επεξήγηση θα πρέπει να λαμβάνεται υπόψη μόνο όταν το προϊόν φέρει σχετική σήμανση. Σημειώστε αυτές τις πληροφορίες για λόγους ασφαλείας.



Εξοπλισμός κατηγορίας II: Αυτή η συσκευή είναι σχεδιασμένη με τέτοιο τρόπο ώστε να μην απαιτεί σύνδεση ασφαλείας με την ηλεκτρική γείωση.



Η σήμανση αυτή υποδεικνύει ότι το προϊόν αυτό δεν πρέπει να απορρίπτεται μαζί με άλλα οικιακά απόβλητα σε ολόκληρη την ΕΕ. Παρακαλούμε να το ανακυκλώσετε υπεύθυνα για την προώθηση της βιώσιμης επαναχρησιμοποίησης των υλικών πόρων. Για να επιστρέψετε τη χρησιμοποιημένη συσκευή σας, χρησιμοποιήστε τα συστήματα επιστροφής και συλλογής ή επικοινωνήστε με το κατάστημα λιανικής πώλησης από όπου αγοράσατε το προϊόν.

1.2 Προειδοποίηση

Μην καταπίνετε την μπαταρία, λόγω κινδύνου χημικού εγκαύματος. Αυτό το προϊόν ή τα παρελκόμενα που παρέχονται με το προϊόν ενδέχεται να περιέχουν μπαταρία κερμάτων/κουμπιών. Εάν καταποθεί η μπαταρία κυψέλης κερμάτων/κουμπιών, μπορεί να προκαλέσει σοβαρά εσωτερικά εγκαύματα σε μόλις 2 ώρες και μπορεί να οδηγήσει στο θάνατο.

Κρατήστε τις νέες και χρησιμοποιημένες μπαταρίες μακριά από παιδιά. Εάν η θήκη των μπαταριών δεν κλείνει με ασφάλεια, σταματήστε να χρησιμοποιείτε το προϊόν και κρατήστε το μακριά από παιδιά.

Εάν πιστεύετε ότι οι μπαταρίες μπορεί να έχουν καταποθεί ή τοποθετηθεί μέσα σε οποιοδήποτε μέρος του σώματος, αναζητήστε αμέσως ιατρική βοήθεια.

Μια τηλεόραση μπορεί να πέσει, προκαλώντας σοβαρό τραυματισμό ή θάνατο. Πολλοί τραυματισμοί, ιδίως σε παιδιά, μπορούν να αποφευχθούν με τη λήψη απλών προφυλάξεων, όπως:

- Χρησιμοποιείτε PANTA ντουλάπια ή βάσεις ή μεθόδους τοποθέτησης που συνιστώνται από τον κατασκευαστή της τηλεόρασης.
- Χρησιμοποιείτε PANTA έπιπλα που μπορούν να στηρίξουν με ασφάλεια την τηλεόραση.
- Βεβαιωθείτε PANTA ότι η τηλεόραση δεν προεξέχει από την άκρη του επίπλου στήριξης.
- PANTA να ενημερώνετε τα παιδιά για τους κινδύνους που εγκυμονεί το σκαρφάλωμα σε έπιπλα για να φτάσουν στην τηλεόραση ή στα χειριστήριά της.
- Δρομολογείτε PANTA τα καλώδια και τα καλώδια που συνδέονται με την τηλεόρασή σας έτσι ώστε να μην μπορείτε να σκοντάψετε πάνω τους, να τα τραβήξετε ή να τα αρπάξετε.
- ΠΟΤΕ μην τοποθετείτε μια τηλεόραση σε ασταθή θέση.
- ΠΟΤΕ μην τοποθετείτε την τηλεόραση πάνω σε ψηλά έπιπλα (π.χ. ντουλάπια ή βιβλιοθήκες) χωρίς να αγκυρώσετε τόσο τα έπιπλα όσο και την τηλεόραση σε κατάλληλο στήριγμα.
- ΠΟΤΕ μην τοποθετείτε την τηλεόραση σε ύφασμα ή άλλα υλικά που μπορεί να βρίσκονται μεταξύ της τηλεόρασης και των επίπλων στήριξης.
- ΠΟΤΕ μην τοποθετείτε αντικείμενα που μπορεί να βάλουν τα παιδιά στον πειρασμό να σκαρφαλώσουν, όπως παιχνίδια και τηλεχειριστήρια, πάνω στην τηλεόραση ή στα έπιπλα στα οποία είναι τοποθετημένη η τηλεόραση.
- Ο εξοπλισμός είναι κατάλληλος μόνο για τοποθέτηση σε ύψος ≤ 2 m.

Εάν η υπάρχουσα τηλεόραση πρόκειται να διατηρηθεί και να μεταφερθεί, θα πρέπει να εφαρμοστούν οι ίδιες εκτιμήσεις με τις παραπάνω.

Οι συσκευές που συνδέονται με την προστατευτική γείωση της κτιριακής εγκατάστασης μέσω της σύνδεσης του δικτύου ή μέσω άλλων συσκευών με σύνδεση στην προστατευτική γείωση -

και με ένα σύστημα διανομής τηλεόρασης που χρησιμοποιεί ομοαξονικό καλώδιο, μπορεί σε ορισμένες περιπτώσεις να δημιουργήσουν κίνδυνο πυρκαγιάς. Συνεπώς, η σύνδεση με ένα σύστημα διανομής τηλεόρασης πρέπει να γίνεται μέσω μιας συσκευής που παρέχει ηλεκτρική απομόνωση κάτω από ένα ορισμένο εύρος συχνοτήτων (γαλβανικός απομονωτής).

1.3 Προειδοποιήσεις τοποθέτησης σε τοίχο

- Διαβάστε τις οδηγίες πριν τοποθετήσετε την τηλεόρασή σας στον τοίχο.
- Το κιτ επιτοίχιας στήριξης είναι προαιρετικό. Μπορείτε να το προμηθευτείτε από τον τοπικό σας αντιπρόσωπο, εάν δεν παρέχεται με την τηλεόρασή σας.
- Μην εγκαθιστάτε την τηλεόραση στην οροφή ή σε κεκλιμένο τοίχο.
- Χρησιμοποιήστε τις καθορισμένες βίδες επιτοίχιας τοποθέτησης και άλλα εξαρτήματα.

Σφίξτε καλά τις βίδες στερέωσης στον τοίχο για να αποτρέψετε την πτώση της τηλεόρασης.

Μην σφίγγετε υπερβολικά τις βίδες.

Τα σχήματα και οι απεικονίσεις στο παρόν εγχειρίδιο χρήσης παρέχονται μόνο για λόγους αναφοράς και ενδέχεται να διαφέρουν από την πραγματική εμφάνιση του προϊόντος. Ο σχεδιασμός και οι προδιαγραφές του προϊόντος ενδέχεται να τροποποιηθούν χωρίς προειδοποίηση.

1.4 Απλοποιημένη δήλωση συμμόρφωσης ΕΕ

Με το παρόν, η StreamView GmbH δηλώνει ότι η συσκευή ραδιοεξοπλισμού τύπου Smart TV συμμορφώνεται με την οδηγία 2014/53/ΕΕ.

1.5 Εφαρμογές και επιδόσεις

Η ταχύτητα λήψης εξαρτάται από τη σύνδεσή σας στο Διαδίκτυο. Ορισμένες εφαρμογές ενδέχεται να μην είναι διαθέσιμες στη χώρα ή την περιοχή σας. Το Netflix είναι διαθέσιμο σε επιλεγμένες χώρες: <https://help.netflix.com/node/14164> Απαιτείται συνδρομή στο Streaming. Περισσότερες πληροφορίες στη διεύθυνση www.netflix.com. Η διαθεσιμότητα της γλώσσας για το Google Assistant εξαρτάται από την υποστήριξη της φωνητικής αναζήτησης Google.

1.6 Προστασία δεδομένων

Οι πάροχοι εφαρμογών και οι πάροχοι υπηρεσιών ενδέχεται να συλλέγουν και να χρησιμοποιούν τεχνικά δεδομένα και συναφείς πληροφορίες, συμπεριλαμβανομένων, ενδεικτικά, τεχνικών πληροφοριών σχετικά με την παρούσα συσκευή, το λογισμικό συστήματος και εφαρμογών και τα περιφερειακά. Ενδέχεται να χρησιμοποιήσουν αυτές τις πληροφορίες για τη βελτίωση των προϊόντων ή για την παροχή υπηρεσιών ή τεχνολογιών που δεν σας ταυτοποιούν προσωπικά. Επιπλέον, ορισμένες υπηρεσίες τρίτων μερών, που παρέχονται ήδη στη συσκευή ή εγκαθίστανται από εσάς μετά την αγορά του προϊόντος, ενδέχεται να ζητήσουν εγγραφή με τα προσωπικά σας δεδομένα. Ορισμένες υπηρεσίες ενδέχεται να συλλέγουν προσωπικά δεδομένα χωρίς να παρέχουν πρόσθετες

προειδοποιήσεις. Η StreamView GmbH δεν μπορεί να θεωρηθεί υπεύθυνη για πιθανή παραβίαση της προστασίας δεδομένων από υπηρεσίες τρίτων.

2 Εισαγωγή και εγκατάσταση ποδιών/στάθμευσης

Σας ευχαριστούμε που επιλέξατε το προϊόν μας. Σύντομα θα απολαμβάνετε τη νέα σας τηλεόραση. Παρακαλούμε διαβάστε προσεκτικά αυτές τις οδηγίες. Περιέχουν σημαντικές πληροφορίες που θα σας βοηθήσουν να αξιοποιήσετε στο έπακρο την τηλεόρασή σας και να διασφαλίσετε την ασφαλή και σωστή εγκατάσταση και λειτουργία.

2.1 Αποσυσκευασία

Βγάλτε τα πόδια/στάτη και την τηλεόραση από τη συσκευασία και τοποθετήστε τα πόδια σε ένα τραπέζι ή σε οποιαδήποτε άλλη επίπεδη επιφάνεια.

- Χρησιμοποιήστε ένα επίπεδο και σταθερό τραπέζι ή παρόμοια ομοιόμορφη επιφάνεια που μπορεί να αντέξει το βάρος της τηλεόρασης.
- Μην κρατάτε την τηλεόραση στο πάνελ της οθόνης.
- Φροντίστε να μην γρατζουνίσετε ή σπάσετε την τηλεόραση.
- Τα πόδια σημειώνονται αριστερά και δεξιά.

Μοντέλα με κεντρική περιστρεφόμενη βάση

1 43" - 55"

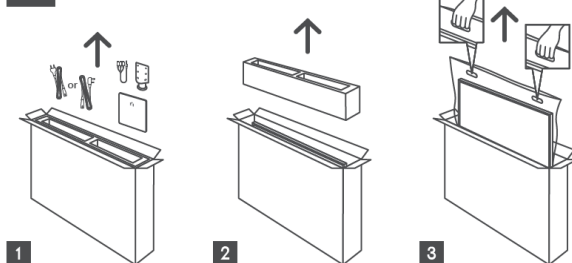

1 65" - 75"

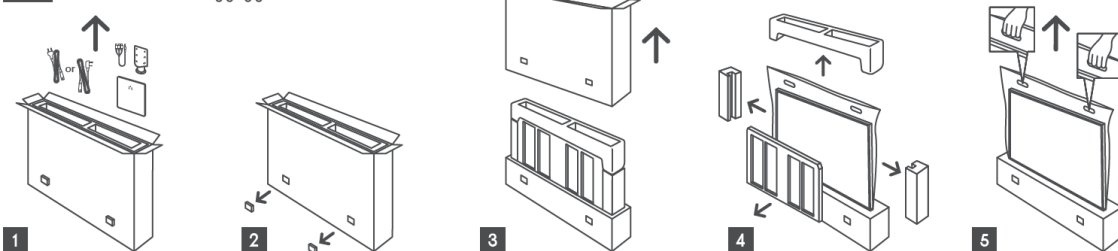

Μοντέλα με πλευρικά πόδια

1 43" - 55"

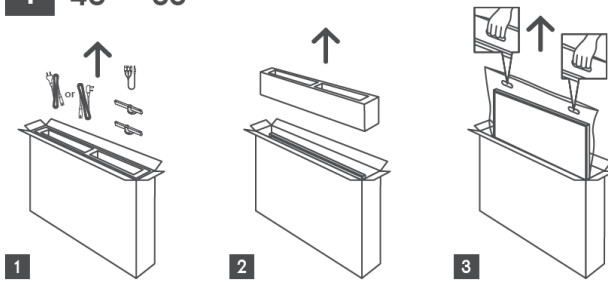

1 65"-85"

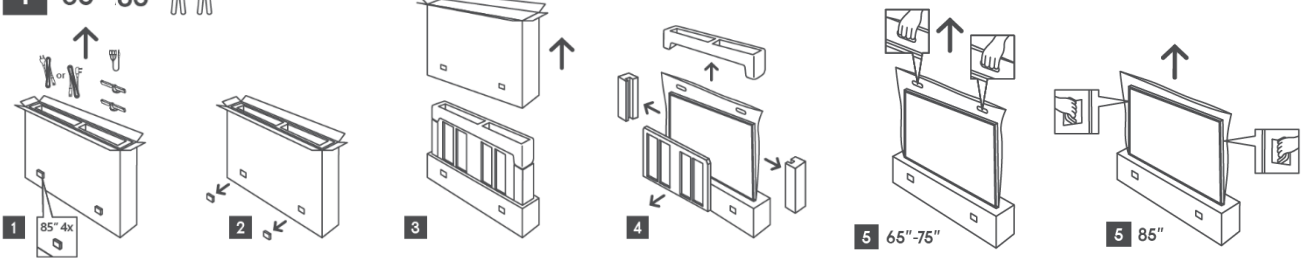

1 100"

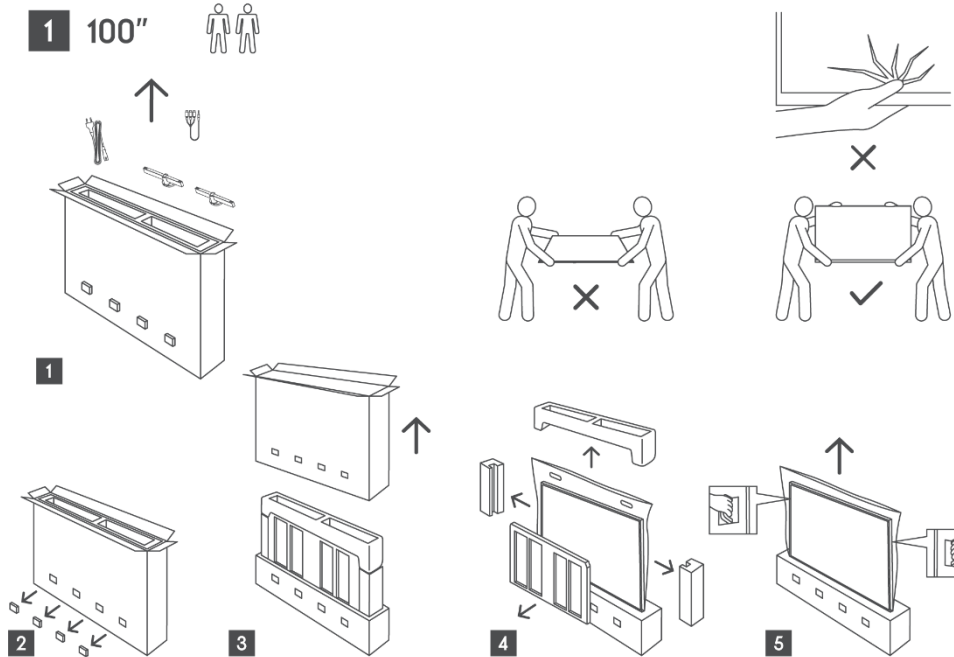

2.2 Εγκατάσταση

Όλες οι εικόνες είναι μόνο για αναφορά. Παρακαλούμε ανατρέξτε στο ίδιο το προϊόν και στο QIG, το οποίο βρίσκεται μέσα στο κουτί, για περισσότερες λεπτομέρειες.

Μοντέλα με κεντρική περιστρεφόμενη βάση

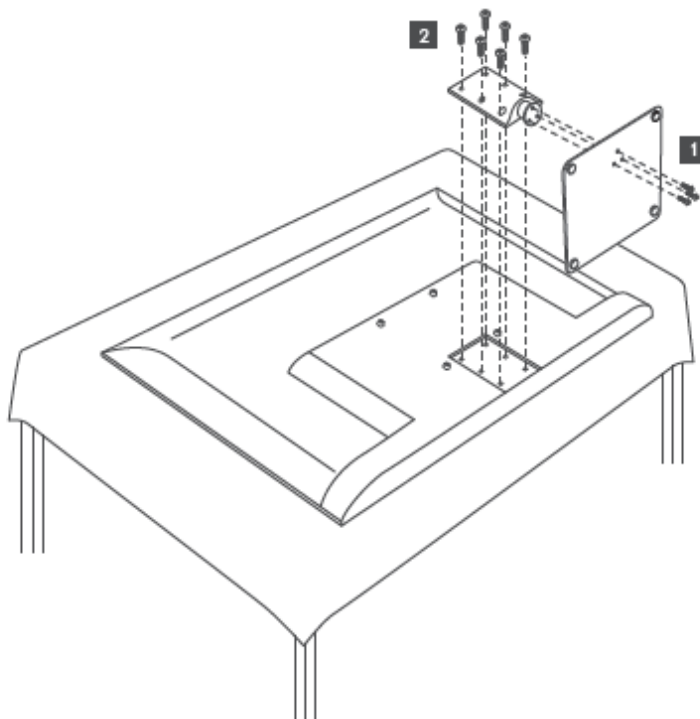

Μοντέλα με πλευρικά πόδια

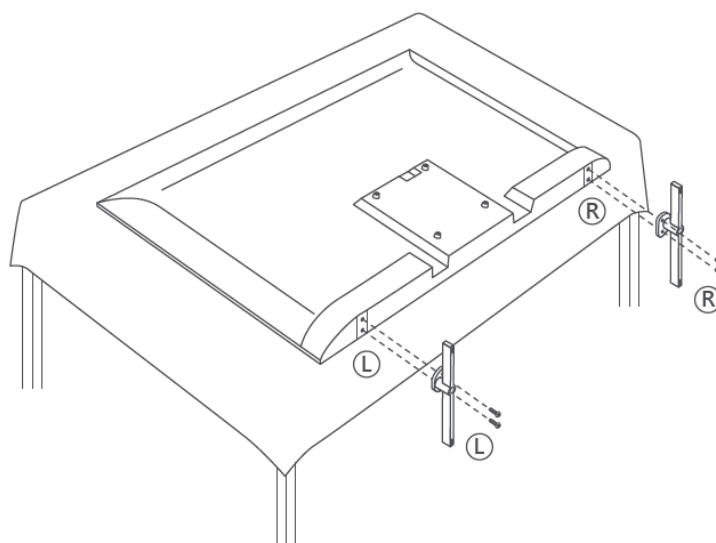

Η τηλεόρασή σας είναι προετοιμασμένη για ένα στήριγμα επιτοίχιας στήριξης συμβατό με το πρότυπο VESA. Αυτό δεν παρέχεται με την τηλεόρασή σας. Επικοινωνήστε με τον τοπικό σας αντιπρόσωπο για να αγοράσετε το συνιστώμενο στήριγμα επιτοίχιας στήριξης.

Τρύπες και μετρήσεις για την τοποθέτηση βραχίονα επίτοιχιας στήριξης:

	W (mm)	H (mm)	D (mm)	L (mm)
43"	200	200	6 (M6)	8
50"	200	200	6 (M6)	8
55"	200	200	6 (M6)	10
65"	200	200	6 (M6)	10
75"	200	200	6 (M6)	10
85"	200	200	6 (M6)	10
100"	800	400	8(M6)	12

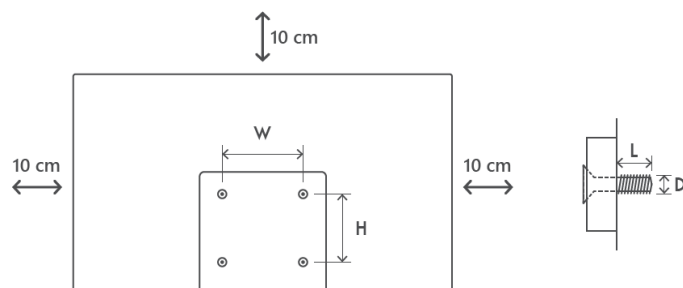

3 Κουμπιά και συνδέσεις τηλεόρασης

Προσοχή:



Εάν θέλετε να συνδέσετε μια συσκευή στην τηλεόραση, βεβαιωθείτε ότι τόσο η τηλεόραση όσο και η συσκευή είναι απενεργοποιημένες πριν πραγματοποιήσετε οποιαδήποτε σύνδεση. Αφού ολοκληρωθεί η σύνδεση, μπορείτε να ενεργοποιήσετε τις συσκευές και να τις χρησιμοποιήσετε.



Μην αγγίζετε ή μην βρίσκεστε κοντά στους ακροδέκτες HDMI, USB και μην ενοχλείτε τους ακροδέκτες αυτούς με ηλεκτροστατική εκκένωση κατά τη λειτουργία USB, διαφορετικά η τηλεόραση θα σταματήσει να λειτουργεί ή θα προκαλέσει μη φυσιολογική κατάσταση.

Σημείωση:

Η πραγματική θέση και διάταξη των θυρών μπορεί να διαφέρει από μοντέλο σε μοντέλο.

3.1 Κουμπί TV

Η ακριβής εμφάνιση της τηλεόρασης, συμπεριλαμβανομένης της τοποθέτησης του λογότυπου και του πλαισίου, διαφέρει ανάλογα με το μοντέλο τηλεόρασης. Παρακαλούμε χρησιμοποιήστε αυτές τις απεικονίσεις μόνο ως αναφορά.

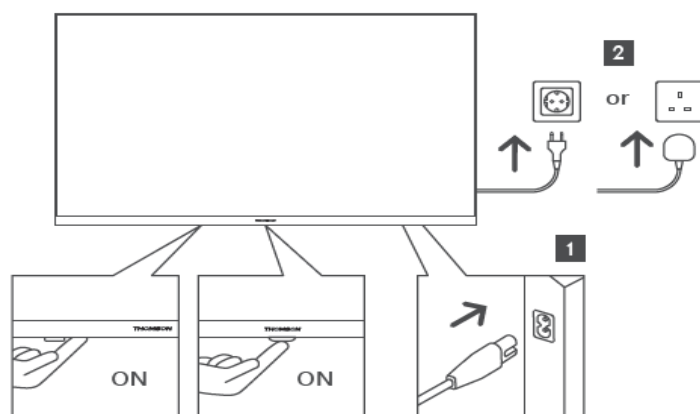





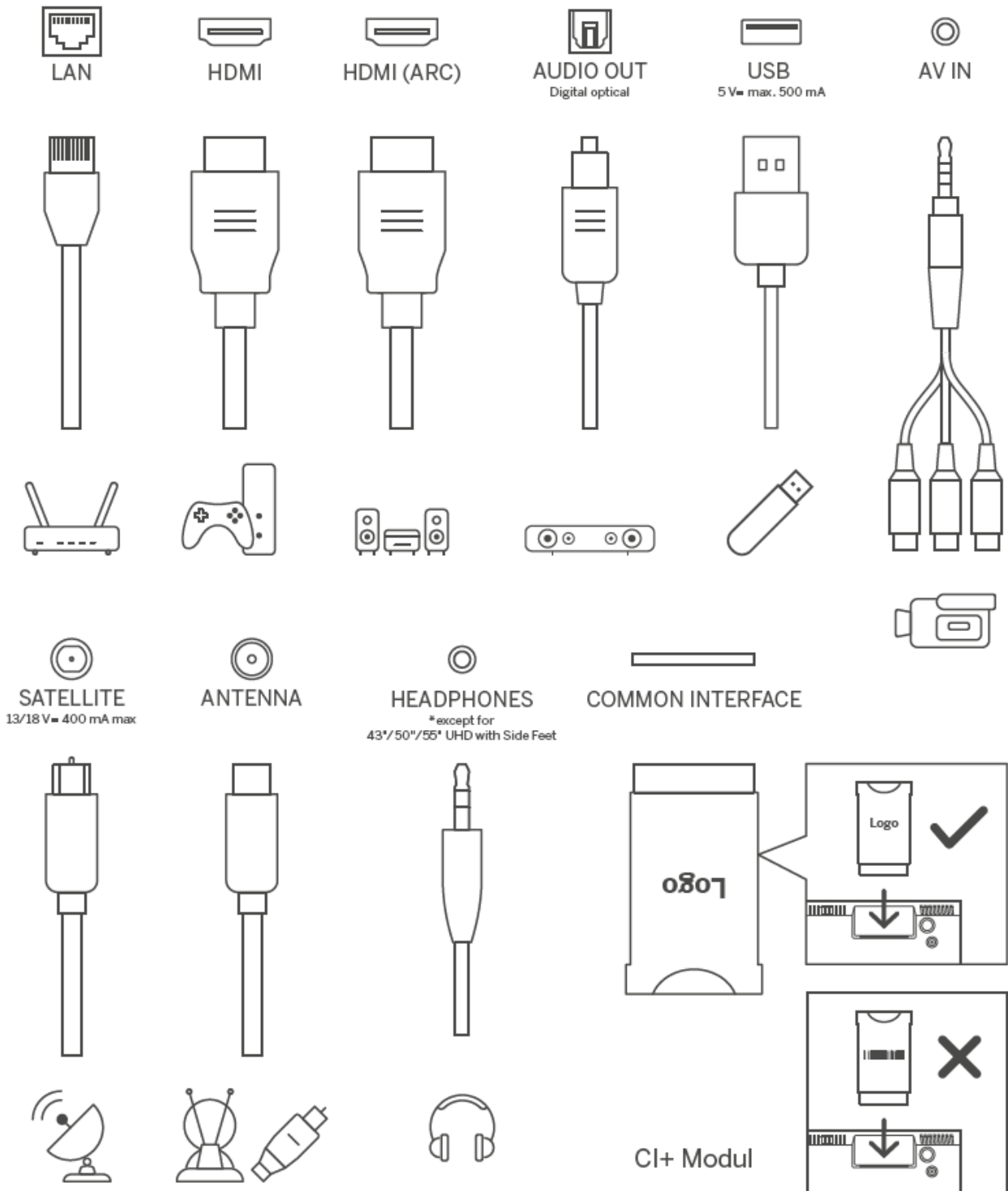



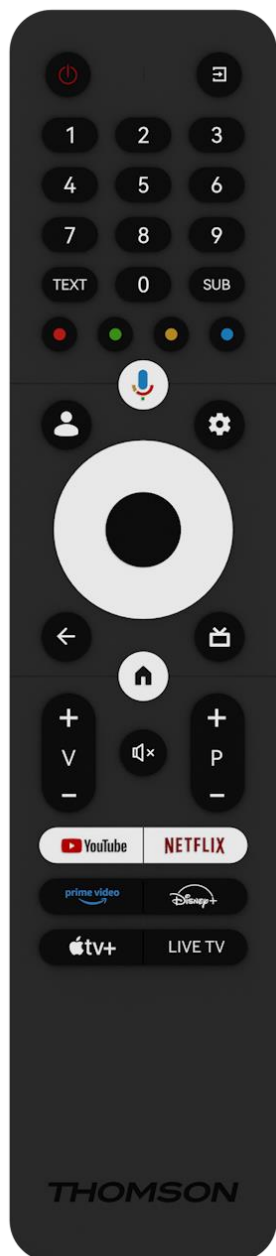









Πατήστε αυτό το κουμπί σε κατάσταση αναμονής για να ενεργοποιήσετε/απενεργοποιήσετε την τηλεόραση.

3.2 Συνδέσεις



4 Τηλεχειριστήριο



	Πλήκτρο λειτουργίας/Αναμονή: Γρήγορη αναμονή/Αναμονή/Ανεργό
	Πηγή/Είσοδος: Επιλέξτε την είσοδο της τηλεόρασης
0-9	Αριθμητικά κουμπιά: Πληκτρολογήστε έναν αριθμό ή ένα γράμμα στο πλαίσιο κειμένου στην οθόνη.
TEXT	Άνοιγμα και κλείσιμο του teletext (όπου είναι διαθέσιμο στη λειτουργία ζωντανής τηλεόρασης)
SUB	Ενεργοποίηση και απενεργοποίηση υποτίτλων (όπου υπάρχουν)
	Χρωματιστά κουμπιά: Ακολουθήστε τις οδηγίες στην οθόνη για τις λειτουργίες των έγχρωμων κουμπιών
	Μικρόφωνο: Ενεργοποίηση του Google Assistant
	Αλλαγή προφίλ: Εναλλαγή μεταξύ πολλαπλών προφίλ Google
	Ρυθμίσεις: Εμφανίζει το μενού Ρυθμίσεις ζωντανής τηλεόρασης (σε λειτουργία ζωντανής τηλεόρασης), εμφανίζει τις διαθέσιμες επιλογές ρύθμισης, όπως ο ήχος και η εικόνα ένα πρόσθετο πληκτρολόγιο με περισσότερες λειτουργίες ανοίγει στην εφαρμογή TV Live.
	Κουμπιά κατεύθυνσης: Πλοήγηση στα μενού, επιλογές ρύθμισης, μετακίνηση της εστίασης ή του δρομέα κ.λπ. και εμφάνιση των υποσελίδων στη λειτουργία Live TV-Teletext όταν πατάτε Δεξιά ή Αριστερά. Ακολουθήστε τις οδηγίες επί της οθόνης
	ΕΝΤΑΞΕΙ: Επιβεβαίωση επιλογών, είσοδος σε υπομενού, προβολή λίστας καναλιών (σε λειτουργία ζωντανής τηλεόρασης). Πατήστε 5 δευτερόλεπτα για να ενεργοποιήσετε/απενεργοποιήσετε τον οπίσθιο φωτισμό του τηλεχειριστηρίου
	Πίσω/επιστροφή: Επιστροφή στην προηγούμενη οθόνη μενού, επιστροφή ένα βήμα πίσω, κλείσιμο παραθύρων, κλείσιμο teletext (σε λειτουργία Live TV-Teletext). Έξοδος από την αναπαραγωγή αρχείων πολυμέσων και επιστροφή στο μενού επισκόπησης MMP (Multi Medi Player)
	Ηλεκτρονικός οδηγός προγράμματος
	Σπίτι: Ανοίξτε την αρχική οθόνη
+ v -	Ένταση ήχου +/-: Έλεγχος της έντασης ήχου της τηλεόρασης.
	Σίγαση: Απενεργοποίηση της έντασης της τηλεόρασης.
+ P -	Προγράμματα +/-: Εναλλαγή μεταξύ τηλεοπτικών/ραδιοφωνικών καναλιών. Κύλιση της λίστας καναλιών σελίδα προς σελίδα όταν η λίστα καναλιών εμφανίζεται στην οθόνη της τηλεόρασης.
	Εκκινήστε την εφαρμογή YouTube
	Εκκινήστε την εφαρμογή Netflix
	Εκκινήστε την εφαρμογή Prime Video
	Εκκινήστε την εφαρμογή Disney +
	Εκκινήστε την εφαρμογή Apple TV
LIVE TV	Εκκινήστε την εφαρμογή Live TV

5 Εγκατάσταση τηλεόρασης

5.1 Ρυθμίστε την τηλεόρασή σας

Τοποθετήστε την τηλεόρασή σας σε ένα σταθερό σημείο που μπορεί να αντέξει το βάρος της τηλεόρασης. Για να αποφύγετε τον κίνδυνο, μην τοποθετείτε την τηλεόραση κοντά σε πηγές νερού ή θερμότητας (όπως φως, κερί, θερμάστρα), μην μπλοκάρτε τον εξαερισμό στο πίσω μέρος της τηλεόρασης.

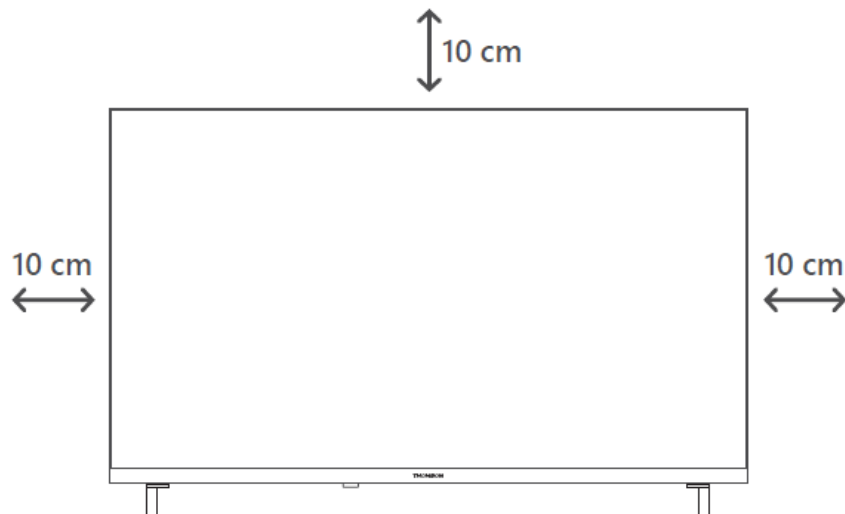

5.2 Συνδέστε την κεραία και την τροφοδοσία

1. Συνδέστε το καλώδιο της κεραίας στην υποδοχή κεραίας στο πίσω μέρος της τηλεόρασης.
2. Συνδέστε το καλώδιο τροφοδοσίας της τηλεόρασή σας (AC 100-240 V~ 50/60 Hz). Η τηλεόραση εισέρχεται σε κατάσταση αναμονής (κόκκινη φωτεινή ένδειξη).
3. Ενεργοποιήστε την τηλεόρασή σας πατώντας το κουμπί λειτουργίας της τηλεόρασης ή το κουμπί λειτουργίας στο τηλεχειριστήριο.

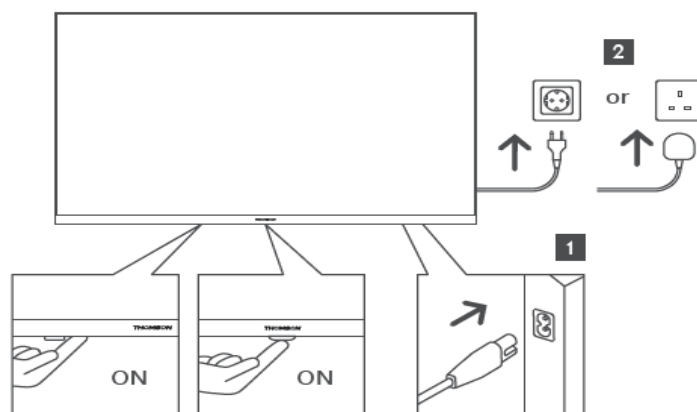

*Η ακριβής εμφάνιση της τηλεόρασης, συμπεριλαμβανομένης της τοποθέτησης του λογότυπου και του πλαισίου, διαφέρει ανάλογα με το μοντέλο τηλεόρασης. Παρακαλούμε χρησιμοποιήστε αυτές τις απεικονίσεις μόνο ως αναφορά.

6 Αρχική ρύθμιση

Για την πρώτη αρχική ρύθμιση, ο οδηγός ρυθμίσεων στην οθόνη θα σας καθοδηγήσει στη ρύθμιση της τηλεόρασής σας. Παρακαλούμε ακολουθήστε προσεκτικά τις οδηγίες για να ρυθμίσετε σωστά την τηλεόρασή σας.

6.1 Σύζευξη τηλεχειριστηρίου Bluetooth

Πατήστε ταυτόχρονα τα κουμπιά **BACK** και **Home** στο τηλεχειριστήριο για να εισέλθετε στη λειτουργία σύζευξης Bluetooth. Η ενδεικτική λυχνία στο τηλεχειριστήριο θα αναβοσβήνει κατά την έναρξη της διαδικασίας σύζευξης.

Σας συνιστούμε να ολοκληρώσετε τη διαδικασία αντιστοίχισης του τηλεχειριστηρίου. Ωστόσο, αν παραλείψετε αυτή τη διαδικασία, μπορείτε στη συνέχεια να αντιστοιχίσετε το τηλεχειριστήριο με την τηλεόραση στο μενού Ρυθμίσεις > Τηλεχειριστήρια και αξεσουάρ.

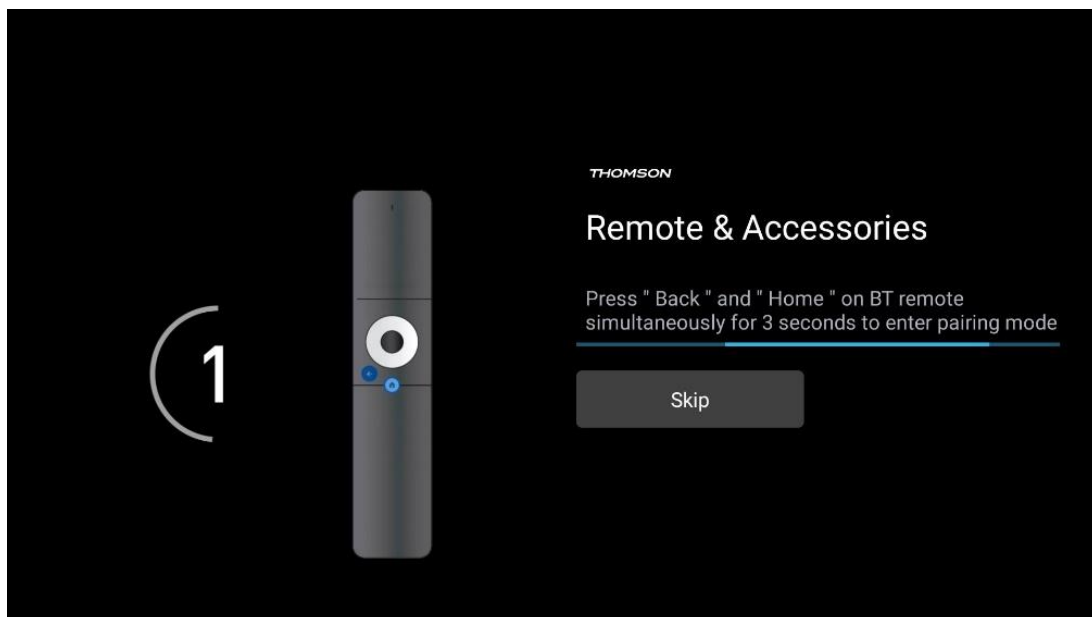

6.2 Επιλογή γλώσσας

Χρησιμοποιήστε τα κουμπιά κατεύθυνσης πάνω/κάτω για να επιλέξετε τη γλώσσα συστήματος και, στη συνέχεια, πατήστε **OK** για επιβεβαίωση.

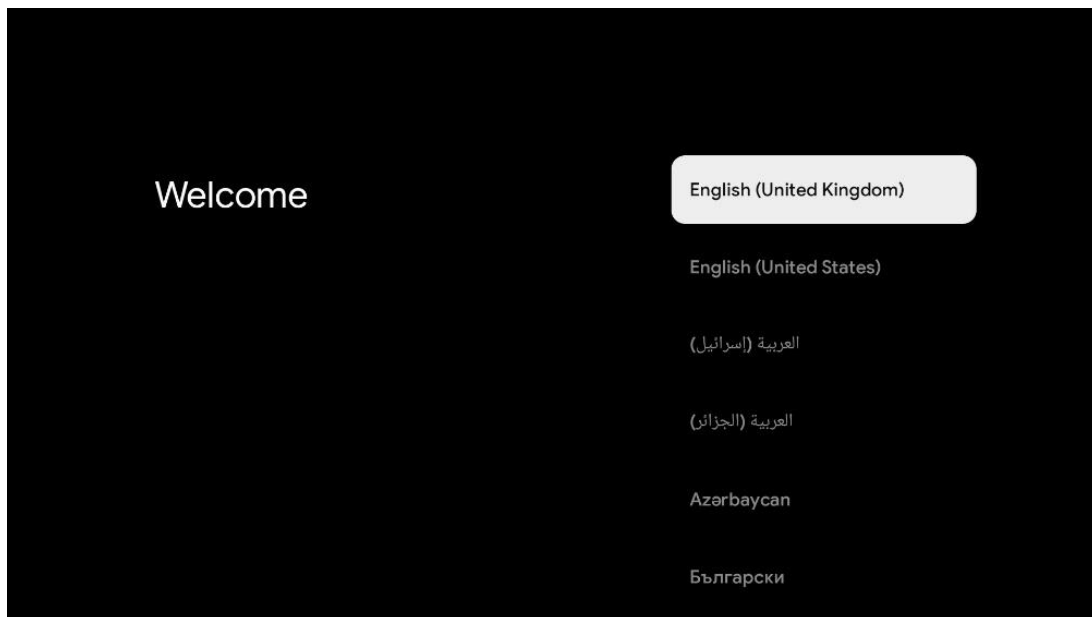

6.3 Επιλογή ρύθμισης τηλεόρασης

Χρησιμοποιήστε τα κουμπιά κατεύθυνσης πάνω/κάτω για να επιλέξετε την επιλογή ρύθμισης της τηλεόρασής σας και, στη συνέχεια, πατήστε **OK** για επιβεβαίωση.

Σημείωση: Εάν επιλέξετε Ρύθμιση του Google TV, θα χρειαστείτε έναν λογαριασμό Google για να προχωρήσετε στην εγκατάσταση. Μπορείτε να χρησιμοποιήσετε έναν υπάρχοντα λογαριασμό Google ή να δημιουργήσετε έναν νέο.

Σημείωση: Παρακαλούμε επιλέξτε την επιλογή Ρύθμιση βασικής τηλεόρασης αν θέλετε να χρησιμοποιείτε την τηλεόρασή σας μόνο για να παρακολουθείτε τηλεόραση ή να ακούτε ραδιοφωνικά προγράμματα μέσω επίγειας κεραίας, καλωδιακής ή δορυφορικής κεραίας και αν δεν θέλετε να συνδέσετε την τηλεόρασή σας στο διαδίκτυο, ώστε να μπορείτε να παρακολουθείτε περιεχόμενο βίντεο από εφαρμογές ροής όπως το YouTube ή το Netflix.

Η λεπτομερής εγκατάσταση της επιλογής Basic TV περιγράφεται στο κεφάλαιο 6.5 του μενού.

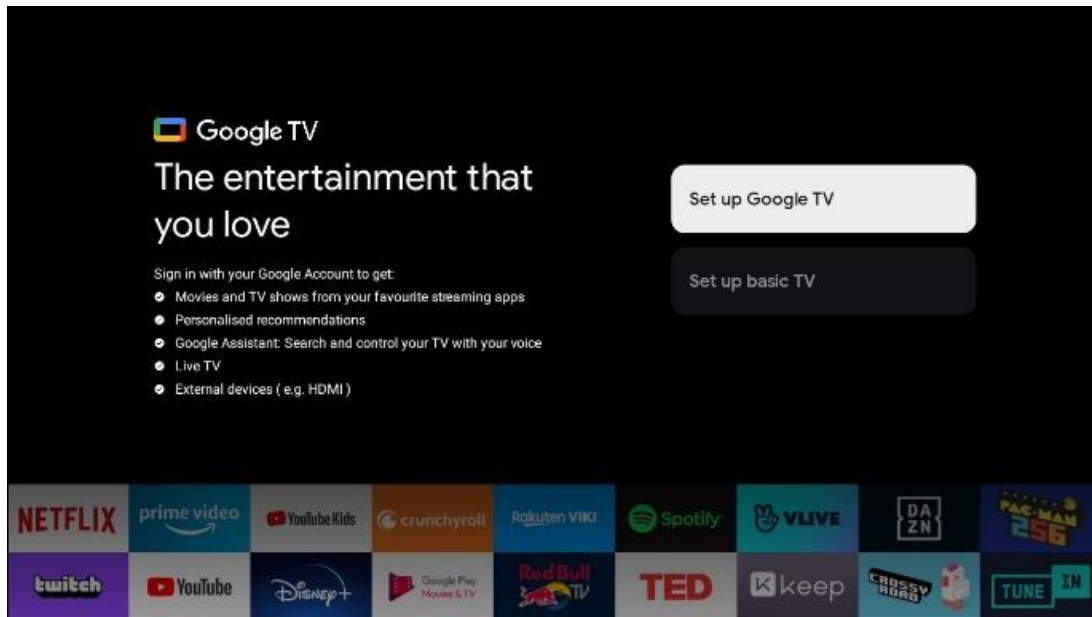

6.4 Ρύθμιση του Google TV

6.4.1 Ρύθμιση με την εφαρμογή Google Home

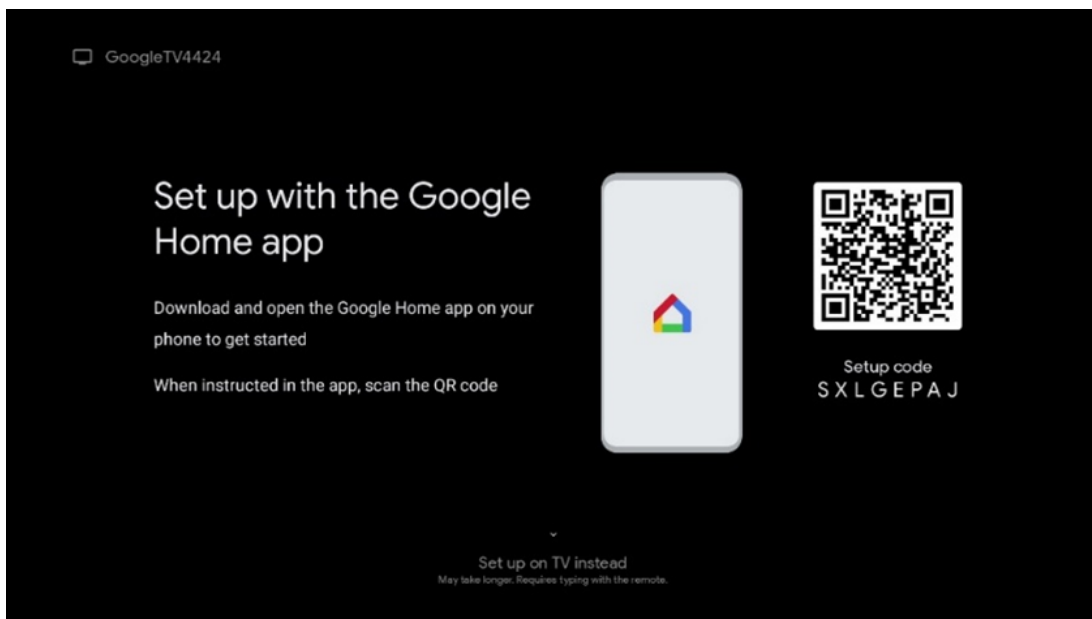

Για τη ρύθμιση με την εφαρμογή Google Home, είναι απαραίτητο να έχετε μια κινητή συσκευή (smartphone ή tablet) με εγκατεστημένη την εφαρμογή Google Home. Για να εγκαταστήσετε την εφαρμογή Google Home, σαρώστε τον κωδικό QR στην τηλεόρασή σας ή αναζητήστε το Google Home στο κατάστημα εφαρμογών στην κινητή συσκευή σας. Εάν η εφαρμογή Google Home είναι ήδη εγκατεστημένη στην κινητή συσκευή σας, ανοίξτε την και ακολουθήστε τις οδηγίες στην τηλεόραση και την κινητή συσκευή σας. Η ρύθμιση της τηλεόρασης μέσω της εφαρμογής Google Home στην κινητή συσκευή σας δεν πρέπει να διακοπεί.

Σημείωση: Ορισμένες κινητές συσκευές με την τελευταία έκδοση του λειτουργικού συστήματος Android δεν είναι πλήρως συμβατές με την εγκατάσταση του Google TV μέσω της εφαρμογής Google Home App. Ως εκ τούτου, συνιστούμε την επιλογή εγκατάστασης Ρύθμιση στην τηλεόραση.

6.4.2 Ρύθμιση στην τηλεόραση

Για να αξιοποιήσετε τα πολλά πλεονεκτήματα της τηλεόρασης Google TV, η τηλεόρασή σας πρέπει να είναι συνδεδεμένη στο Διαδίκτυο. Μπορείτε να συνδέσετε την τηλεόρασή σας στο μόντεμ/δρομολογητή σας ασύρματα μέσω Wi-Fi ή μέσω καλωδίου.

Η σύνδεσή σας στο διαδίκτυο θα εντοπιστεί και θα εμφανιστεί αυτόματα, εάν έχετε συνδέσει την τηλεόρασή σας με το μόντεμ/δρομολογητή απευθείας στο καλώδιο.

Εάν θέλετε να συνδέσετε την τηλεόρασή σας στο διαδίκτυο ασύρματα μέσω Wi-Fi, πατήστε τα κουμπιά κατεύθυνσης πάνω/κάτω για να επιλέξετε το επιθυμητό δίκτυο WLAN, πληκτρολογήστε τον κωδικό πρόσβασης και, στη συνέχεια, πατήστε Επιβεβαίωση για να δημιουργήσετε τη σύνδεση. Εάν επιλέξετε Παράλειψη επειδή θέλετε να ρυθμίσετε την τηλεόρασή σας ως βασική τηλεόραση, μπορείτε να διαμορφώσετε τη σύνδεση στο διαδίκτυο αργότερα στο μενού Ρυθμίσεις τηλεόρασης.

6.4.3 Συνδεθείτε με το λογαριασμό σας Google

Για να συνδεθείτε με το λογαριασμό σας στο Google, εισαγάγετε τη διεύθυνση ηλεκτρονικού ταχυδρομείου σας και τον κωδικό πρόσβασης σας.

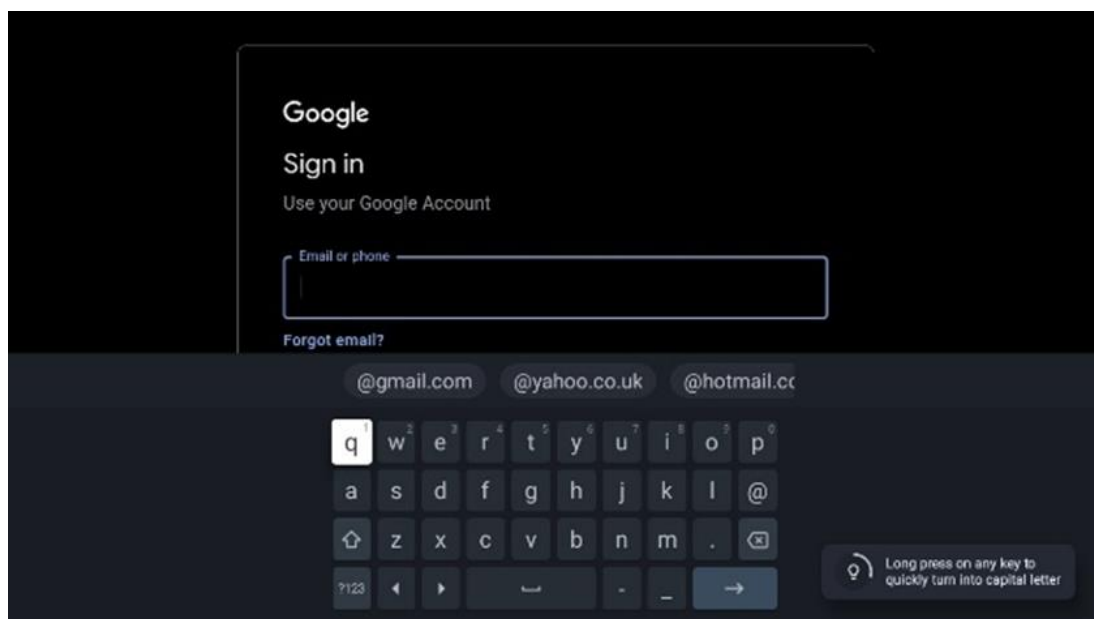

6.4.4 Όροι υπηρεσιών της Google

Πριν συνεχίσετε, παρακαλούμε αφιερώστε χρόνο για να διαβάσετε τους Γενικούς Όρους και Προϋποθέσεις, τους Όρους Χρήσης για τα παιχνίδια, την Πολιτική Απορρήτου και τις διαθέσιμες υπηρεσίες της Google. Δηλώνετε τη συμφωνία σας με αυτές τις υπηρεσίες κάνοντας κλικ στο κουμπί Αποδοχή.

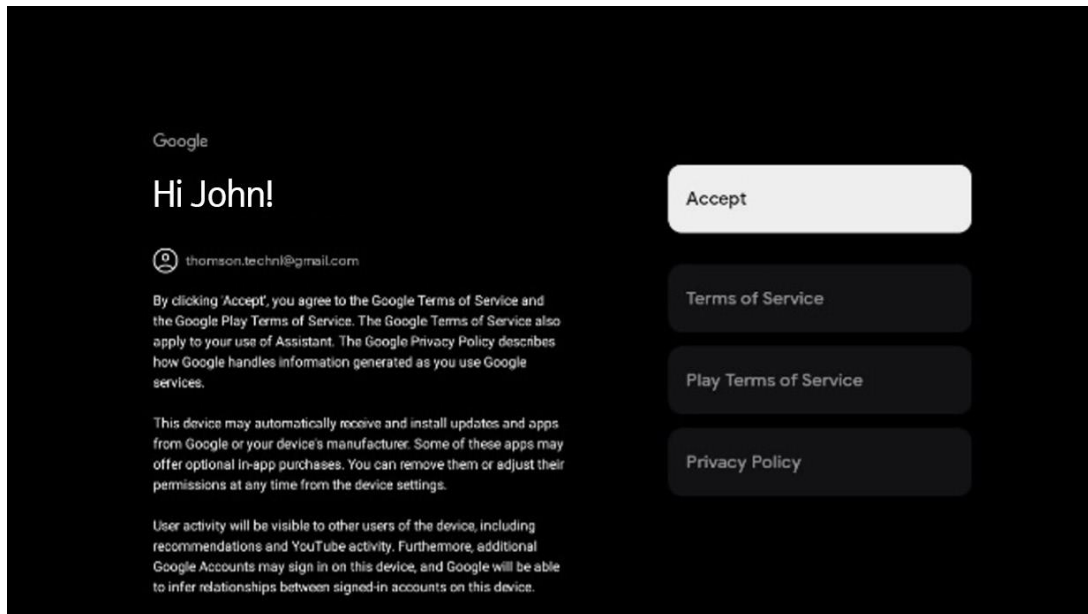

Επιλέξτε Αποδοχή για να επιβεβαιώσετε αν θέλετε να προσδιορίζεται η τοποθεσία σας στην Πολιτική απορρήτου της Google και να συμφωνείτε με την αυτόματη αποστολή διαγνωστικών πληροφοριών στην Google για τη βελτίωση της εμπειρίας σας στο Google.

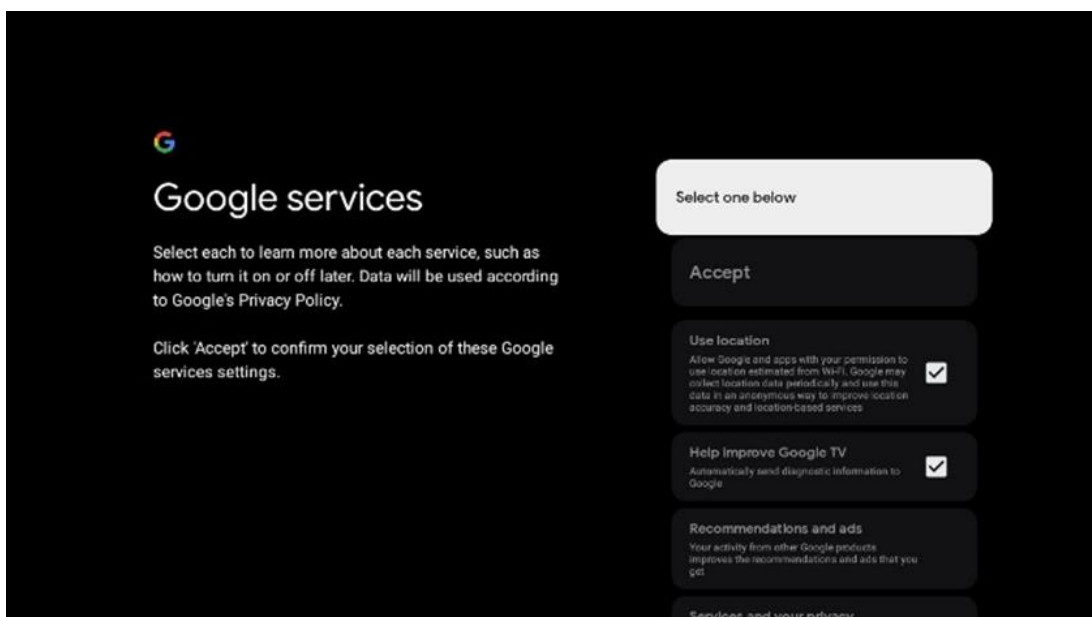

6.4.5 Επιβεβαίωση ή απόρριψη υπηρεσιών και λειτουργιών της Google

Διαβάστε προσεκτικά τις υπηρεσίες και τις λειτουργίες που προσφέρει η τηλεόρασή σας. Εάν δεν θέλετε να ενεργοποιήσετε μία ή περισσότερες από τις προσφερόμενες υπηρεσίες, μπορείτε να τις απορρίψετε κάνοντας κλικ στο Όχι, ευχαριστώ.

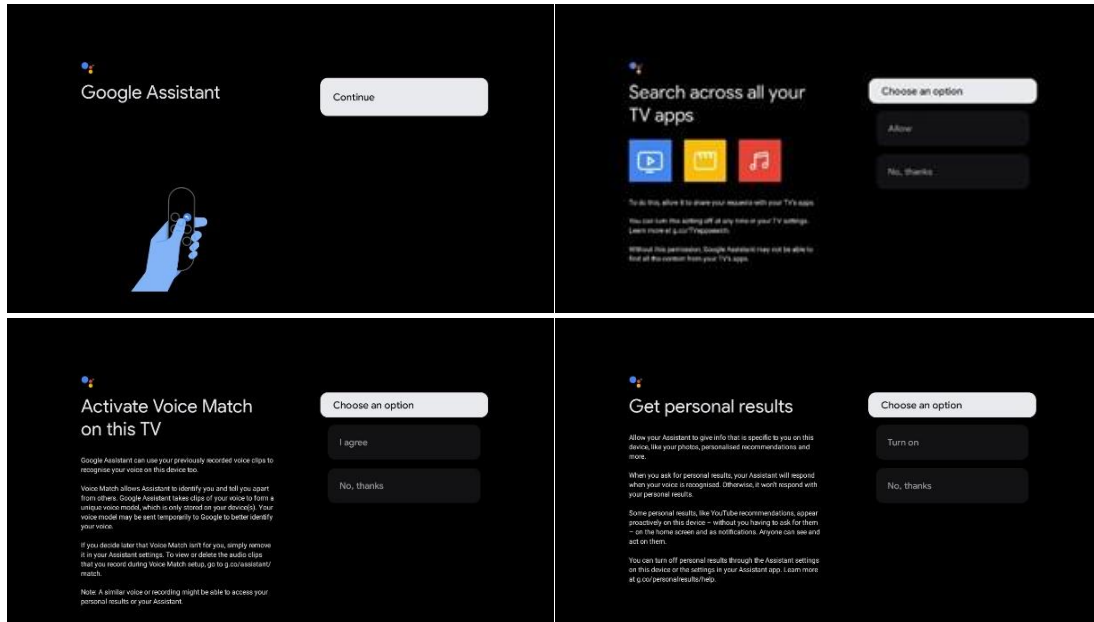

6.4.6 Επιλέξτε τις συνδρομές σας

Επιλέξτε ποιες εφαρμογές ροής θα θέλατε να εγκατασταθούν αυτόματα. Αυτές μπορεί να είναι εφαρμογές για τις οποίες έχετε ήδη συνδρομή ή εφαρμογές που σας προτείνει η Google. Ορισμένες αιτήσεις έχουν ήδη προεπιλεγεί. Μπορείτε να τις αποεπιλέξετε, πράγμα που σημαίνει ότι δεν θα εγκατασταθούν αυτόματα κατά την πρώτη διαδικασία εγκατάστασης.

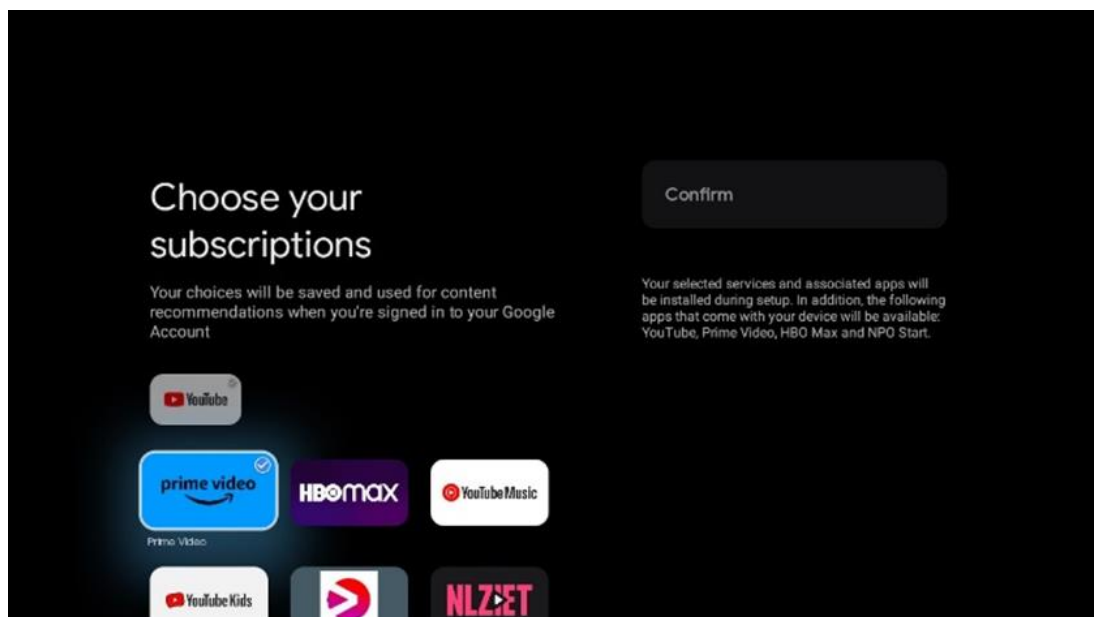

6.4.7 Επιλογή περιοχής ή χώρας

Επιλέξτε τη χώρα στην οποία βρίσκεστε για να εκτελέσετε σωστά την εγκατάσταση. Αυτό είναι σημαντικό επειδή η διαθεσιμότητα στο κατάστημα Google Play και η διαδικασία εγκατάστασης πολλών εφαρμογών εξαρτάται από τη γεωγραφική θέση (Geo-location). Αυτός είναι ο λόγος για τον οποίο ορισμένες εφαρμογές είναι διαθέσιμες για μια χώρα και όχι για άλλες.

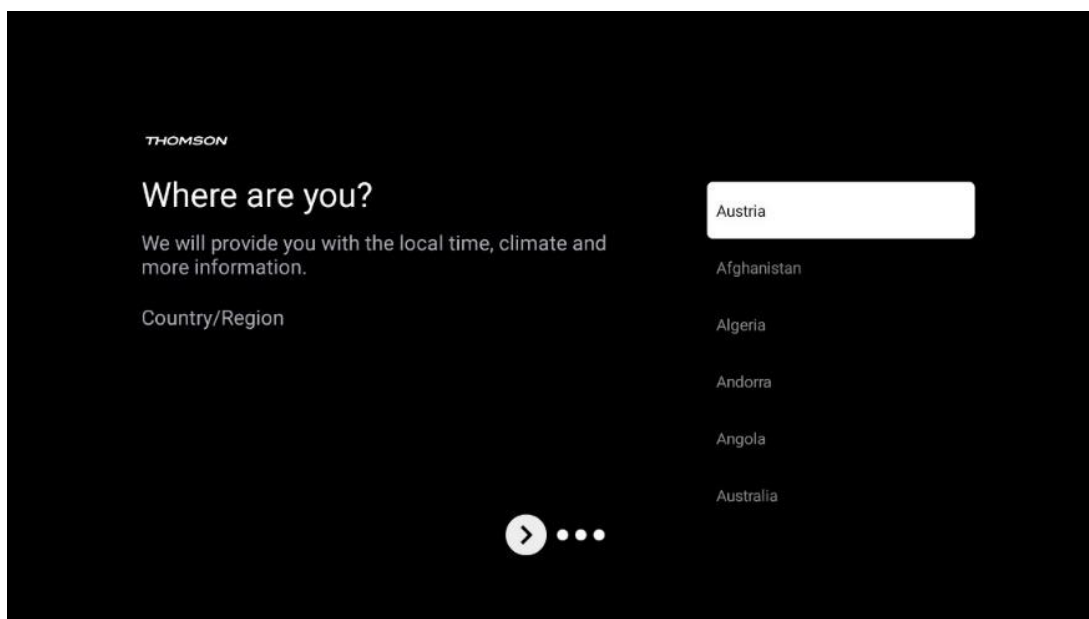

6.4.8 Αποποίηση ευθύνης

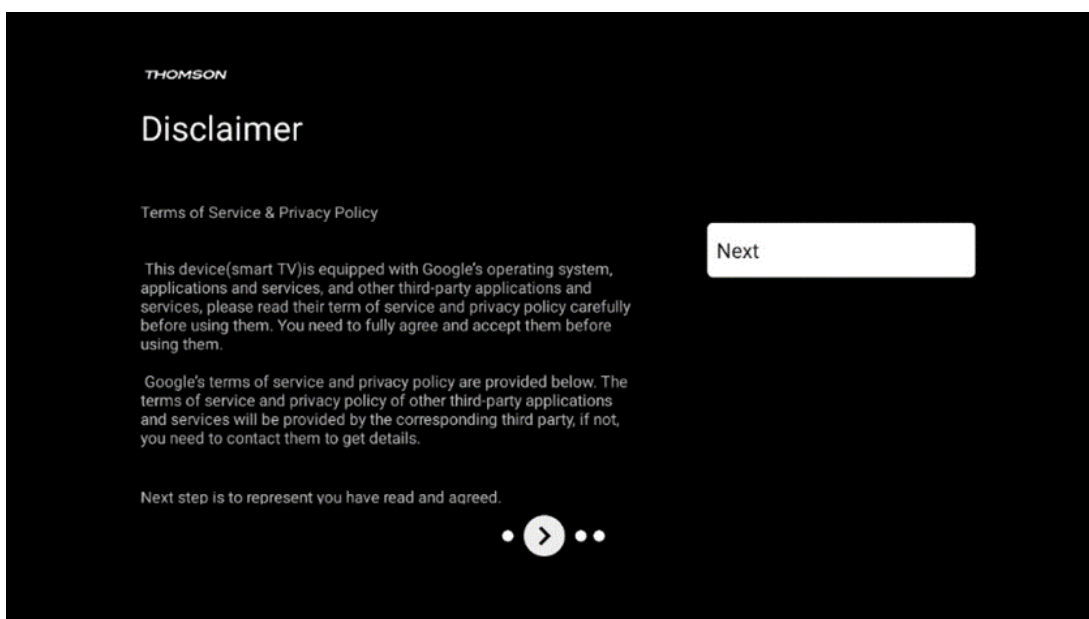

Παρακαλούμε διαβάστε προσεκτικά τους Όρους Χρήσης και την Πολιτική Απορρήτου και αποδεχτείτε τους κάνοντας κλικ στο Επόμενο.

6.5 Ρύθμιση βασικής τηλεόρασης

Παρακαλούμε επιλέξτε την επιλογή εγκατάστασης Ρύθμιση βασικής τηλεόρασης εάν θέλετε να χρησιμοποιείτε την τηλεόρασή σας μόνο για να παρακολουθείτε τηλεόραση ή να ακούτε ραδιοφωνικά προγράμματα μέσω επίγειας κεραιάς, καλωδιακής ή δορυφορικής κεραιάς και εάν δεν θέλετε να συνδέσετε την τηλεόρασή σας στο διαδίκτυο, ώστε να μπορείτε να παρακολουθείτε περιεχόμενο βίντεο από εφαρμογές ροής όπως το YouTube ή το Netflix.

6.5.1 Επιλέξτε το δίκτυο Wi-Fi σας

Αν δεν θέλετε να παρακολουθείτε περιεχόμενο από υπηρεσίες ροής όπως το Netflix ή το YouTube, επιλέξτε την επιλογή Παράλειψη στο τέλος της λίστας των διαθέσιμων δικτύων Wi-Fi.

6.5.2 Επιλογή περιοχής ή χώρας

Επιλέξτε τη χώρα στην οποία βρίσκεστε για να εκτελέσετε σωστά την εγκατάσταση. Αυτό είναι σημαντικό επειδή η διαθεσιμότητα στο κατάστημα Google Play και η διαδικασία εγκατάστασης πολλών εφαρμογών εξαρτάται από τη γεωγραφική θέση (Geo-location). Αυτός είναι ο λόγος για τον οποίο ορισμένες εφαρμογές είναι διαθέσιμες για μια χώρα και όχι για άλλες.

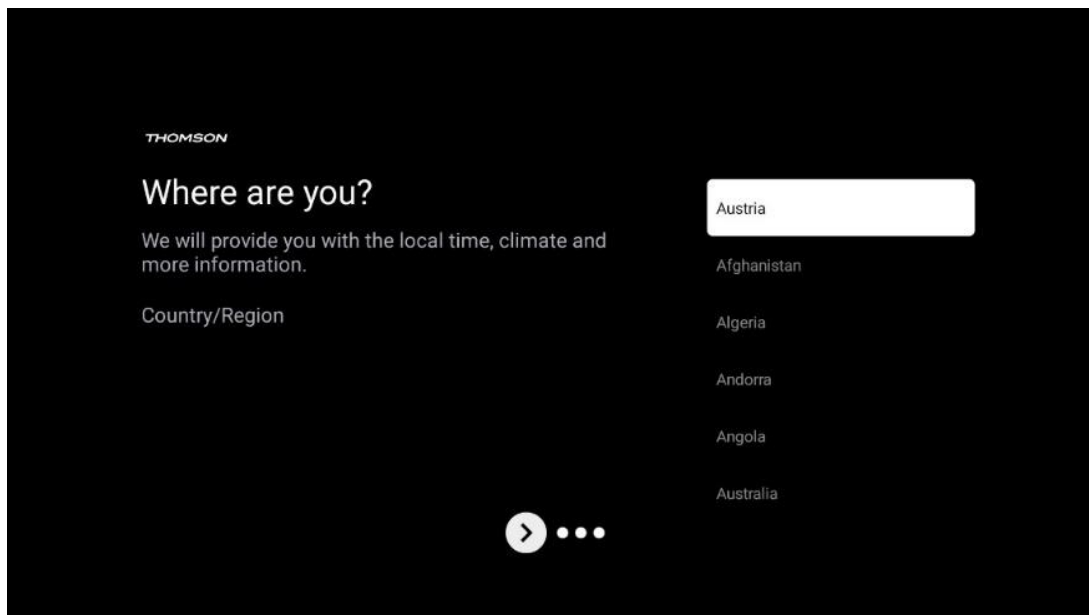

6.5.3 Αποποίηση ευθύνης

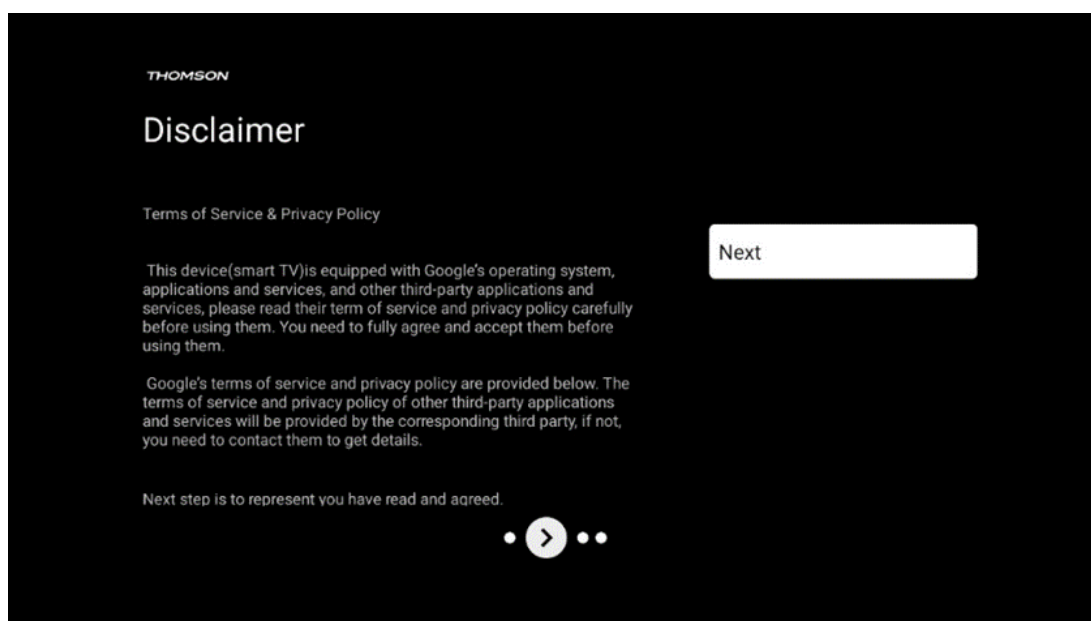

Παρακαλούμε διαβάστε προσεκτικά τους Όρους Χρήσης και την Πολιτική Απορρήτου και αποδεχτείτε τους κάνοντας κλικ στο Επόμενο.

6.6 Γονικός έλεγχος

Κατά την πρώτη διαδικασία εγκατάστασης θα μπορείτε να δημιουργήσετε έναν γονικό έλεγχο χρησιμοποιώντας την επιλογή "Λειτουργίες για παιδιά" ή αργότερα οποιαδήποτε στιγμή στο μενού "Ρυθμίσεις" > "Λογαριασμοί και σύνδεση" > "Προσθήκη παιδιού". Εδώ μπορείτε να δημιουργήσετε ένα προφίλ για τα παιδιά σας στην τηλεόραση Google, δίνοντάς τους πρόσβαση μόνο σε επιλεγμένες, φιλικές προς τα παιδιά εφαρμογές, και μπορείτε να καθορίσετε σε ποιες από τις προεγκατεστημένες εφαρμογές στην τηλεόραση μπορούν να έχουν πρόσβαση τα παιδιά.

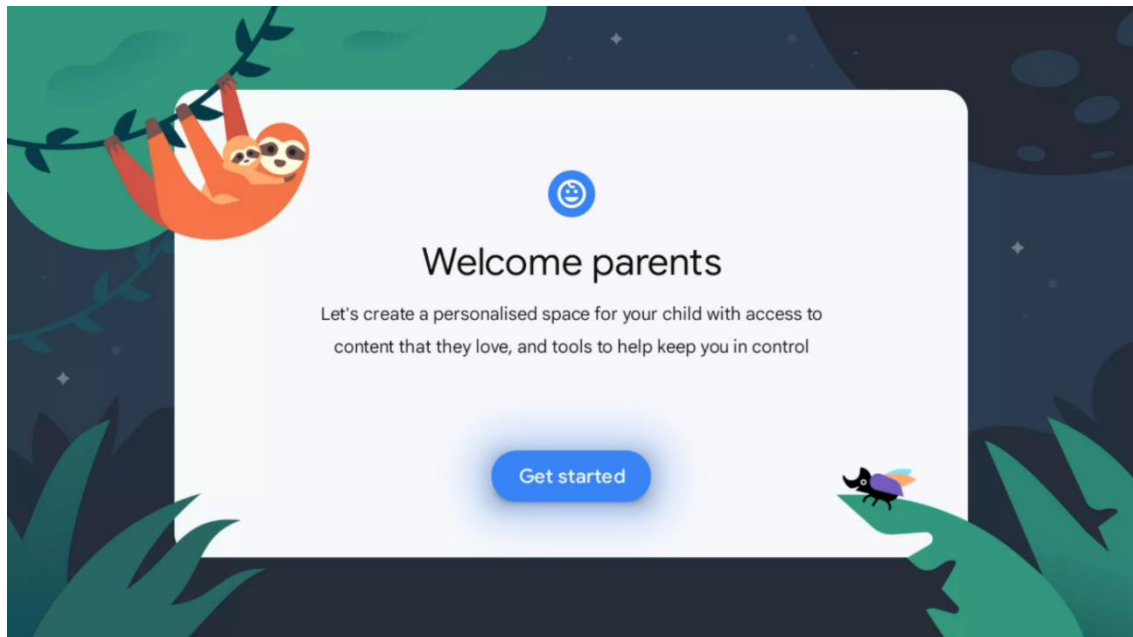

Για να δημιουργήσετε ένα παιδικό προφίλ ή να προσθέσετε ένα άλλο παιδικό προφίλ, ακολουθήστε τα βήματα εγκατάστασης και τις οδηγίες που εμφανίζονται στην οθόνη. Κατά τη διάρκεια της διαδικασίας εγκατάστασης, θα ενημερωθείτε επίσης από τη Google σχετικά με τις δυνατότητες του παιδικού προφίλ.

7 Εγκατάσταση καναλιού

Επιλέξτε τον τύπο λήψης της τηλεόρασής σας Συντονιστής για να εγκαταστήσετε τηλεοπτικά/ραδιοφωνικά κανάλια. Είναι διαθέσιμες οι επιλογές τύπου λήψης Επίγεια κεραία, Καλωδιακή και Δορυφορική. Επισημάνετε τη διαθέσιμη επιλογή τύπου λήψης τηλεοπτικού σήματος και πατήστε **OK** ή κάντε κλικ στο δεξί κουμπί κατεύθυνσης για να συνεχίσετε.

Εάν επιλέξετε Skip scan, μπορείτε να ολοκληρώσετε την πρώτη διαδικασία εγκατάστασης της τηλεόρασης χωρίς να εγκαταστήσετε τα τηλεοπτικά κανάλια. Μπορείτε στη συνέχεια να εγκαταστήσετε τα τηλεοπτικά κανάλια στο μενού Ρυθμίσεις τηλεόρασης.

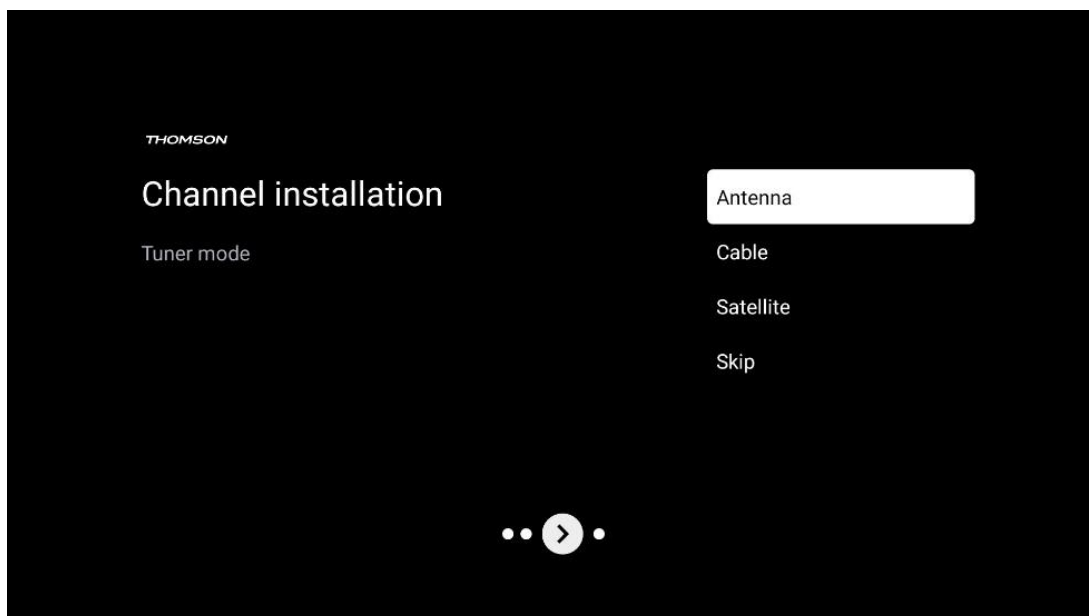

7.1 Λειτουργία συντονιστή

7.1.1 Κεραία

Εάν έχει επιλεγεί η επιλογή Κεραία, η τηλεόραση θα αναζητήσει επίγειες και αναλογικές ψηφιακές εκπομπές. Στην επόμενη οθόνη επισημάνετε την επιλογή Σάρωση και πατήστε **OK** για να ξεκινήσετε την αναζήτηση ή επιλέξτε Παράλειψη σάρωσης για να συνεχίσετε χωρίς να εκτελέσετε αναζήτηση.

Σάρωση χειριστή: Αν είναι διαθέσιμοι, οι διαθέσιμοι φορείς εκμετάλλευσης καλωδιακής τηλεόρασης θα εμφανιστούν στην οθόνη. Επισημάνετε τον επιθυμητό φορέα και πατήστε **OK**. Επιλέξτε Έναρξη και πατήστε **OK** για να εκτελέσετε τη σάρωση καναλιών.

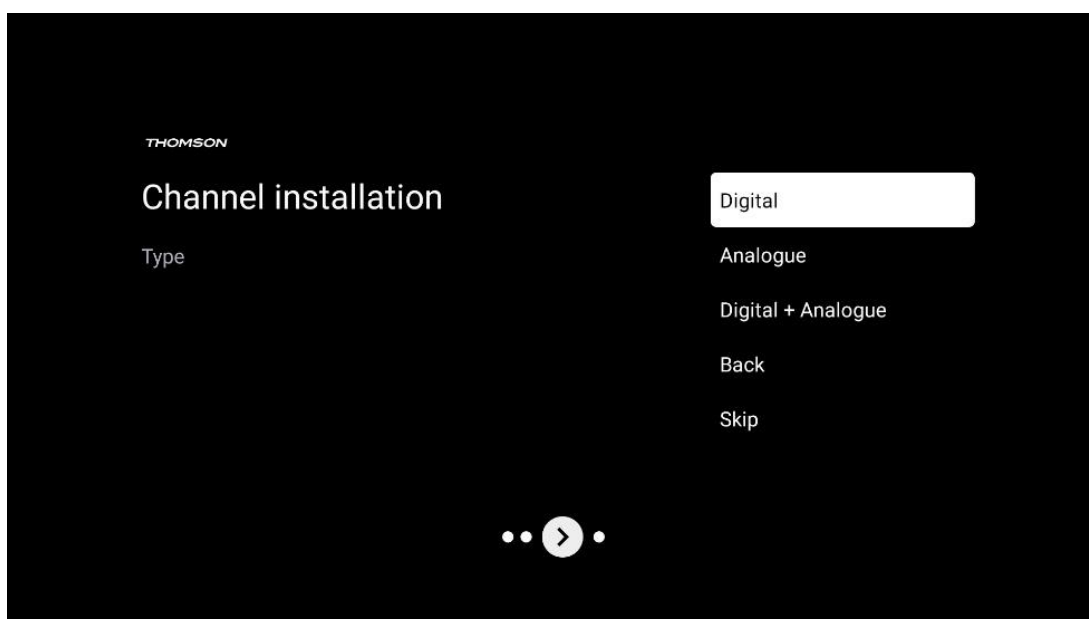

7.1.2 Καλώδιο

Εάν έχει επιλεγεί η επιλογή Καλωδιακή, η τηλεόραση θα αναζητήσει ψηφιακά καλωδιακά κανάλια.

Στα περισσότερα δίκτυα καλωδιακών καναλιών, διατίθενται μόνο ψηφιακά κανάλια. Επιλέξτε Ψηφιακό για να συνεχίσετε τη σάρωση.

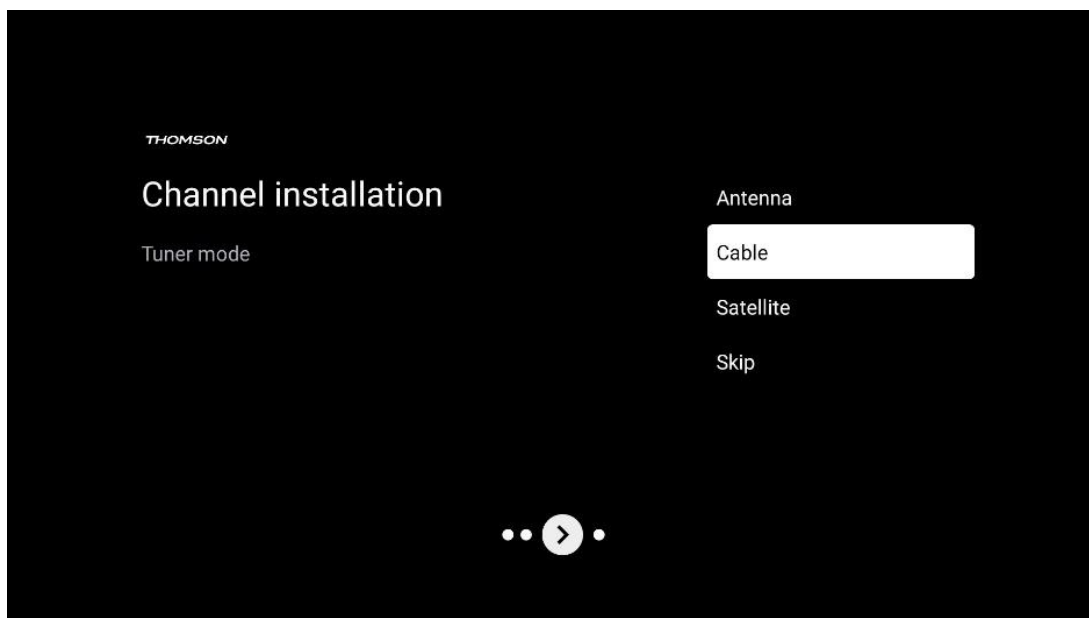

Σάρωση χειριστή: Αν είναι διαθέσιμοι, οι φορείς εκμετάλλευσης καλωδιακής τηλεόρασης θα εμφανίζονται στην οθόνη. Επισημάνετε τον επιθυμητό φορέα και πατήστε **OK**. Επιλέξτε Έναρξη και πατήστε **OK** για να εκτελέσετε τη σάρωση καναλιών.

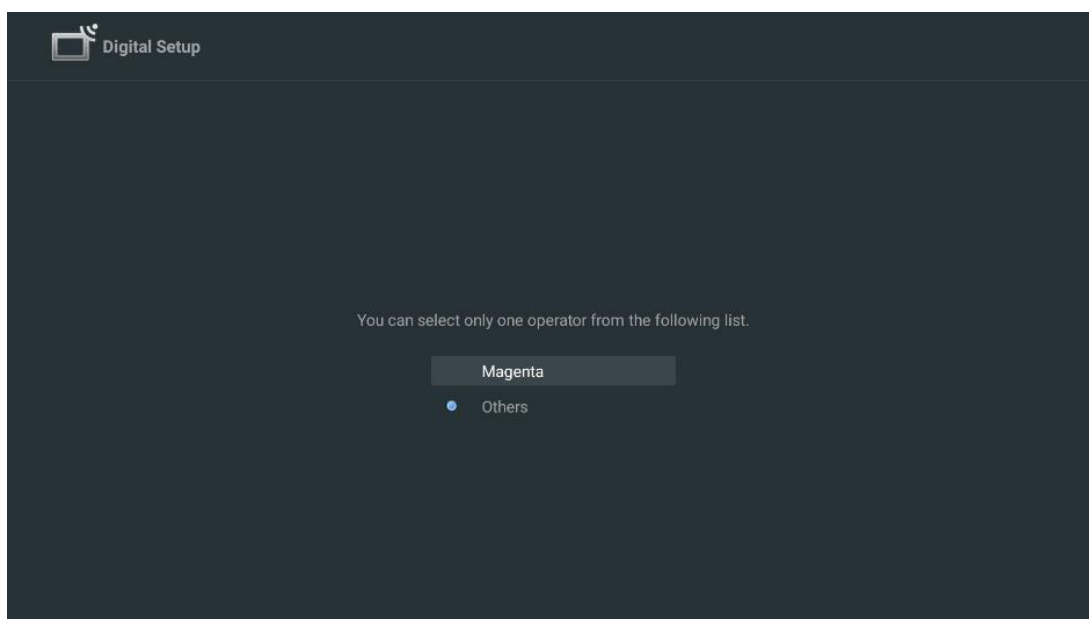

Άλλοι: Επιλέξτε την επιλογή Άλλοι, εάν ο πάροχος καλωδιακής τηλεόρασης δεν αναφέρεται στη λίστα ή εάν η τηλεόρασή σας είναι συνδεδεμένη σε ένα τοπικό καλωδιακό σύστημα. Επιλέξτε Τύπος σάρωσης και πατήστε **OK** για να εμφανιστούν οι επιλογές σάρωσης.

Πλήρης σάρωση: Αυτή η επιλογή πρέπει να επιλεγεί εάν δεν βρέθηκαν όλα τα κανάλια κατά την αναζήτηση δικτύου.

Γρήγορη σάρωση: Θα ξεκινήσει μια γρήγορη αναζήτηση, η οποία θα φέρει τα κανάλια σε μια προ-ταξινομημένη σειρά. Με αυτόν τον τύπο αναζήτησης, είναι απαραίτητο να εισαγάγετε το αναγνωριστικό δικτύου και την κεντρική συχνότητα.

Σάρωση δικτύου: Έτσι ο δέκτης αναγνωρίζει όλα τα κανάλια, κάτι που είναι προτιμότερο για τους φορείς εκμετάλλευσης καλωδιακής τηλεόρασης. Με αυτόν τον τύπο αναζήτησης, είναι απαραίτητο να εισαχθεί τουλάχιστον το αναγνωριστικό δικτύου.

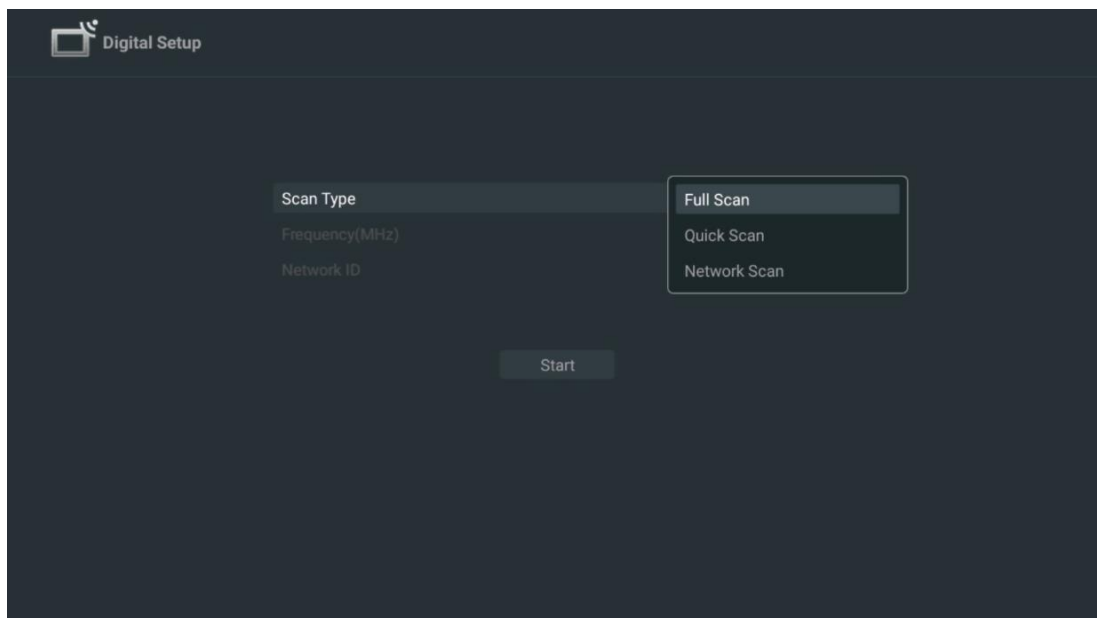

Επιλέξτε Skip Scan (Παράλειψη σάρωσης) για να συνεχίσετε χωρίς να εκτελέσετε αναζήτηση.

7.1.3 Δορυφόρος

Σημείωση για την εγκατάσταση δορυφορικών καναλιών για τηλεοράσεις Thomson που έχουν εγκατασταθεί στην Αυστρία ή τη Γερμανία:

Οι τηλεοράσεις Thomson διαθέτουν τη λειτουργία Προεπιλογή δορυφορικών καναλιών, η οποία μπορεί να επιλεγεί και να εκτελεστεί μόνο κατά την αρχική εγκατάσταση των τηλεοράσεων. Αυτή η λειτουργία είναι διαθέσιμη μόνο εάν η Αυστρία ή η Γερμανία έχει επιλεγεί ως χώρα εγκατάστασης κατά την αρχική εγκατάσταση.

Αυτή η λειτουργία θα εκτελεστεί μόνο κατά την αρχική εγκατάσταση της τηλεόρασης, όταν εγκαθιστάτε τα δορυφορικά κανάλια.

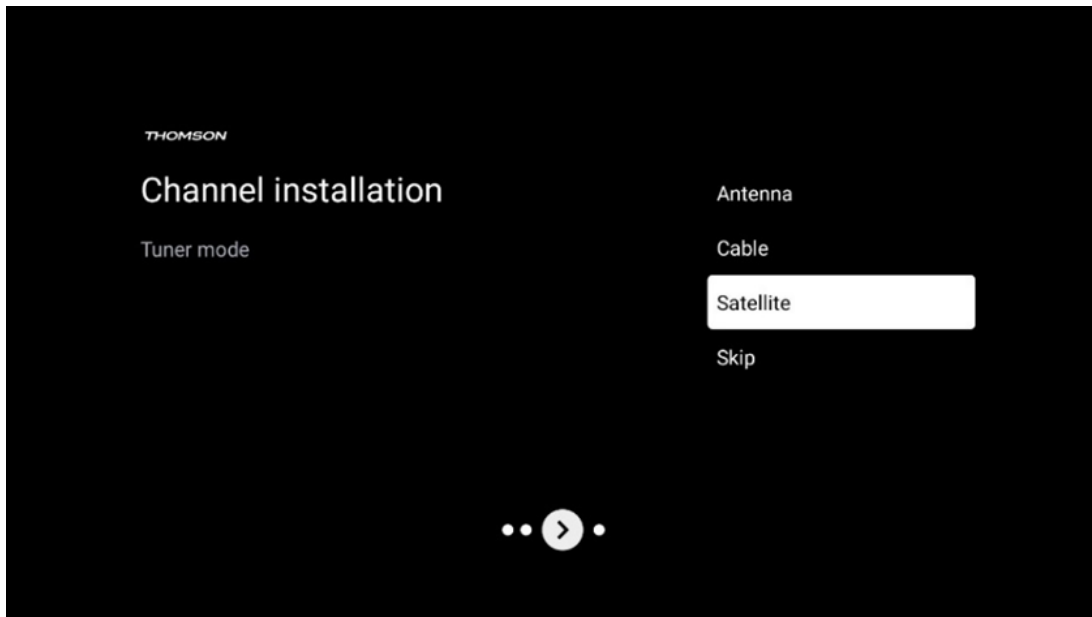

Για να το ενεργοποιήσετε, ακολουθήστε τα παρακάτω βήματα εγκατάστασης:

1. Μενού λειτουργίας δέκτη - επιλέξτε Δορυφόρος ως επιλογή εγκατάστασης.
2. Επιλογή δορυφορικών καναλιών Προεπιλογή
3. Πατήστε το κουμπί **OK** για να επιβεβαιώσετε την επιλογή σας.

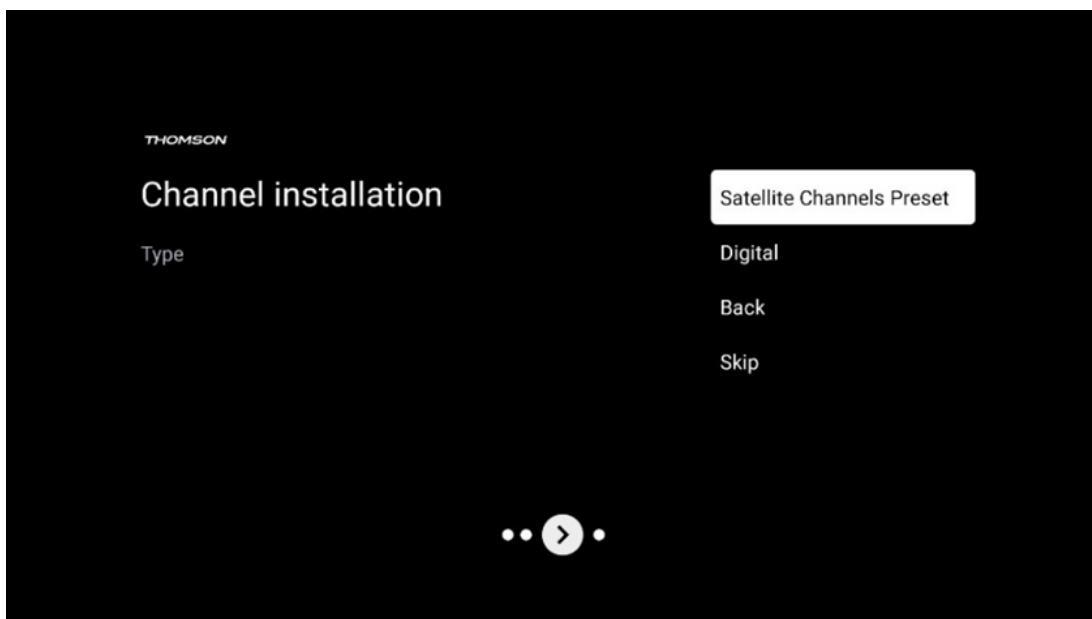

Εγκατάσταση δορυφόρου

Επιλέξτε την επιλογή εγκατάστασης Ψηφιακή για να συνεχίσετε με την εγκατάσταση των δορυφορικών καναλιών.

Χειριστές M7

Οι φορείς εκμετάλλευσης M7 είναι φορείς εκμετάλλευσης συνδρομητικής τηλεόρασης που προσφέρουν ειδικά πακέτα για οκτώ χώρες, ανάλογα με την κουλτούρα και τη γλώσσα: Ολλανδία, Βέλγιο, Γερμανία, Αυστρία, Τσεχική Δημοκρατία, Σλοβακία, Ρουμανία και Ουγγαρία.



Εάν η τηλεόρασή σας είναι συνδεδεμένη σε δορυφορικό σύστημα για λήψη πολλαπλών δορυφόρων, επιλέξτε Ναι και πατήστε **OK** για να συνεχίσετε.

Εάν είστε συνδεδεμένοι στο δορυφορικό σύστημα με δορυφορική λήψη, επιλέξτε Όχι και ακολουθήστε τις οδηγίες εγκατάστασης που εμφανίζονται στην οθόνη.

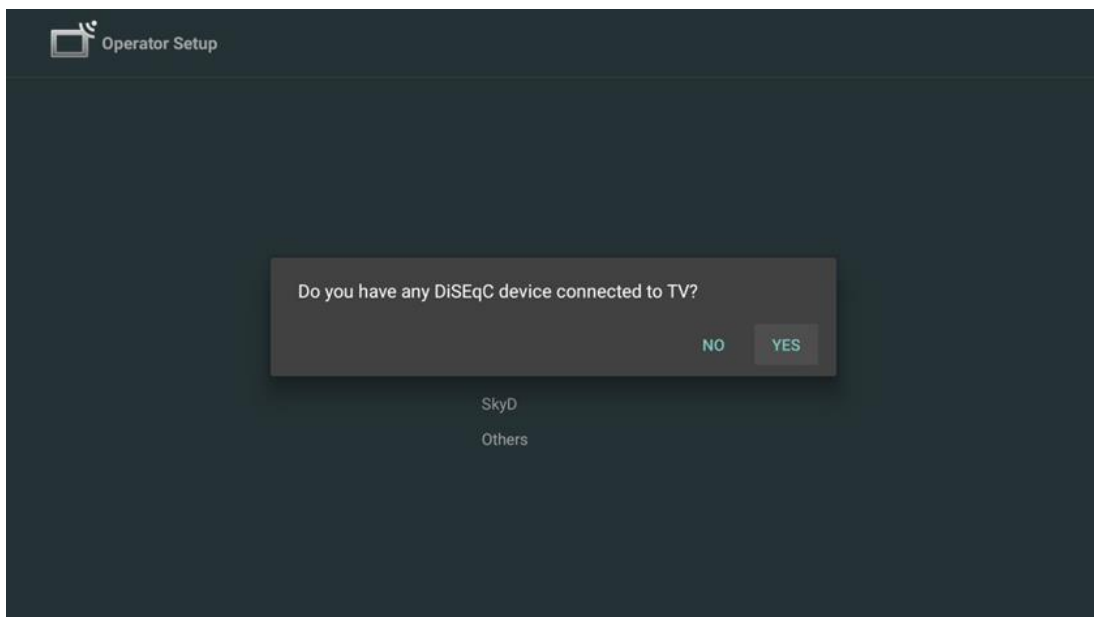

Για να πραγματοποιήσετε αυτόματη ανίχνευση θύρας DiSEqC, πατήστε το κίτρινο κουμπί στο τηλεχειριστήριο και, στη συνέχεια, πατήστε το μπλε κουμπί για να ξεκινήσει η σάρωση καναλιών.

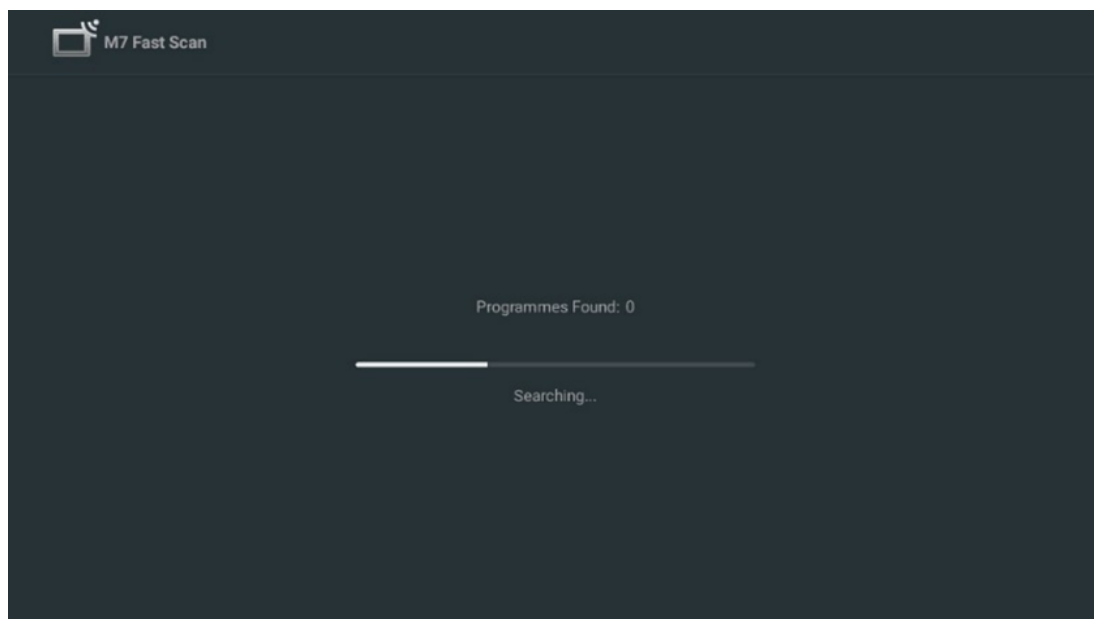

Αν θέλετε να ακυρώσετε την τρέχουσα αναζήτηση, πατήστε το κουμπί **Back (Πίσω)**. Τα κανάλια που έχουν ήδη βρεθεί θα αποθηκευτούν στη λίστα καναλιών. Όταν ολοκληρωθεί η αρχική ρύθμιση, θα εμφανιστούν τα αποτελέσματα. Πιέστε **OK** για να ολοκληρώσετε τη ρύθμιση.

Εγκατάσταση τοπικού δορυφορικού φορέα εκμετάλλευσης

Εάν είναι διαθέσιμος, επιλέξτε έναν χειριστή από τη λίστα για τη χώρα της τοποθεσίας εγκατάστασης. Τα κανάλια θα ταξινομηθούν σύμφωνα με την ταξινόμηση καναλιών LCN του επιλεγμένου φορέα εκμετάλλευσης.

Άλλοι

Επιλέξτε αυτή την επιλογή εγκατάστασης εάν θέλετε να προγραμματίσετε τα δορυφορικά κανάλια ξεχωριστά.

Η οθόνη της τηλεόρασής σας χωρίζεται σε τρεις στήλες. Πατήστε τα κουμπιά κατεύθυνσης Πάνω/Κάτω και Αριστερά/Δεξιά στο τηλεχειριστήριο για να μετακινηθείτε στις στήλες.

1st Στήλη - Δορυφόρος: Επιλέξτε τον δορυφόρο της προτίμησής σας από τη λίστα και χρησιμοποιήστε το κουμπί **OK** για να τον επιλέξετε.

The screenshot displays the 'Satellite Tune' interface. It is divided into three main columns: 'Satellite', 'Transponder', and 'Astra 1KR/1L/1M/1N'. The 'Satellite' column lists various satellites with checkboxes, where '27 Ku_Astra 1KR/1L/1M/1N 19.2E' is selected. The 'Transponder' column lists transponders 001 through 010. The 'Astra 1KR/1L/1M/1N' column shows configuration settings for the selected satellite, including LNB Type (09750/10600), LNB Power (Auto), 22KHz (Auto), Unicable (Off), IF Freq (1.1210), SatPosition (SatA), Enable Protected Pin (Off), Protected Pin (-1), Toneburst (None), DiSEqC1.0 (LNB1), and DiSEqC1.1 (None). At the bottom, there are two progress bars for 'Signal Level' and 'Signal Quality', both at 100%. Below the bars are four colored buttons: Delete (red), Edit (green), Add (yellow), and Scan (blue). A note at the bottom right says '(Navigate the color buttons by pressing right key)'.

2nd Στήλη - Αναμεταδότης: Επιλέξτε και σημειώστε μεμονωμένους αναμεταδότες από τη λίστα, εάν δεν θέλετε να σαρώσετε ολόκληρο το δορυφόρο αλλά μόνο ορισμένους αναμεταδότες.

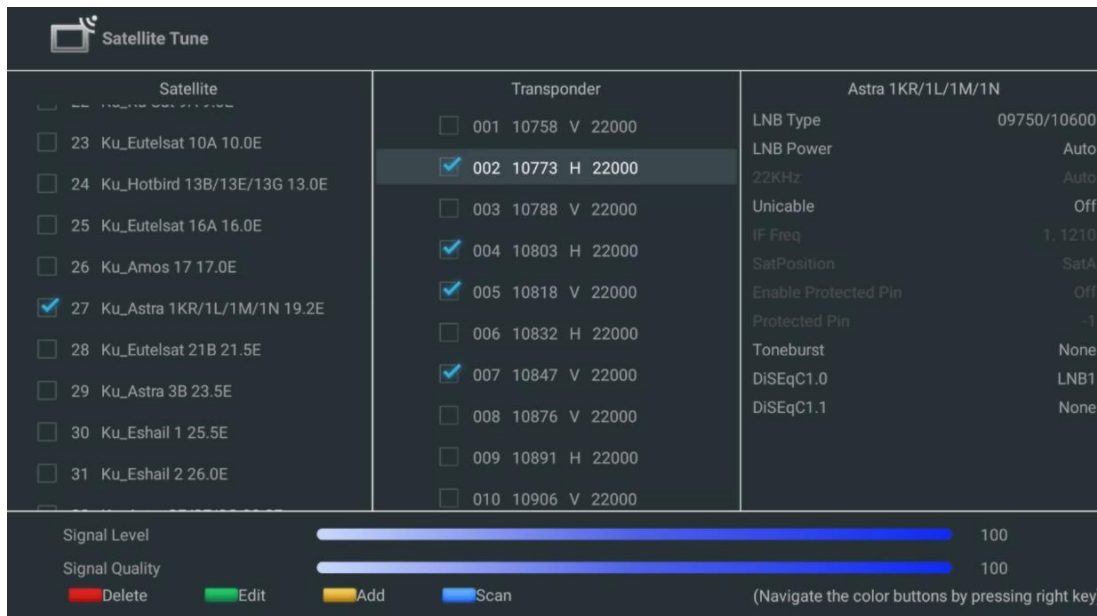

3rd Στήλη - Χαρακτηριστικά λήψης: Ρυθμίστε τα χαρακτηριστικά λήψης του δορυφόρου που επιλέξατε, για παράδειγμα Unicable On / Off ή τη θέση DiSEqC του επιλεγμένου δορυφόρου. Από προεπιλογή, αυτή η στήλη είναι ρυθμισμένη σε λήψη ενός δορυφόρου.

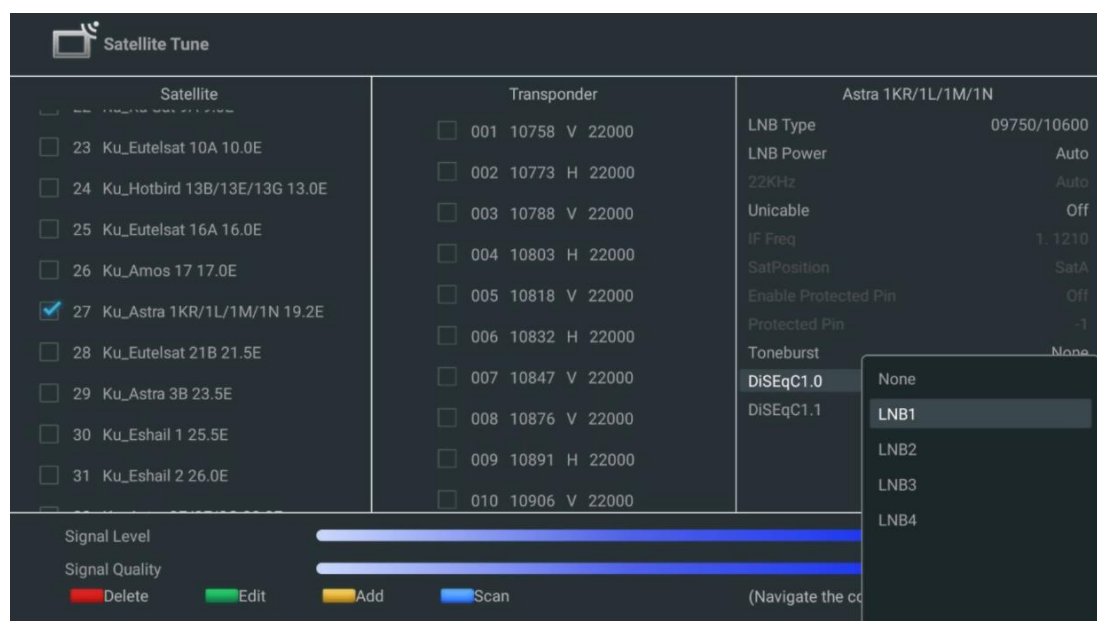

Σημείωση: Η λειτουργία των **κουμπιών Χρώμα** επισημαίνεται στο κάτω μέρος της οθόνης.

Πατήστε το κόκκινο κουμπί για να διαγράψετε έναν δορυφόρο ή δορυφορικό αναμεταδότη από τη λίστα.

Πατήστε το πράσινο κουμπί για να επεξεργαστείτε έναν δορυφόρο ή δορυφορικό αναμεταδότη από τη λίστα.

Πατήστε το κίτρινο κουμπί για να προσθέσετε δορυφόρους ή δορυφορικούς αναμεταδότες.

Πατήστε το μπλε κουμπί για να ξεκινήσετε την αναζήτηση δορυφορικών εκπομπών από ένα δορυφόρο ή από έναν μεμονωμένο δορυφορικό αναμεταδότη.

Σημείωση: Εάν το επίπεδο και η ποιότητα του σήματος δεν εμφανίζονται για τον επιλεγμένο δορυφόρο, χρησιμοποιήστε τα κουμπιά κατεύθυνσης για να επιλέξετε έναν άλλο δορυφορικό αναμεταδότη από τη λίστα στη δεύτερη στήλη για να επαληθεύσετε τη δορυφορική λήψη. Αυτό το βήμα μπορεί να είναι απαραίτητο εάν ο πρώτος αναμεταδότης στη λίστα είναι ανενεργός. Για να συνεχίσετε την αναζήτηση ολόκληρου του δορυφόρου, αποεπιλέξτε τους επιλεγμένους αναμεταδότες και πατήστε το μπλε κουμπί για να ξεκινήσετε την αναζήτηση.

Όταν ολοκληρώσετε την εγκατάσταση των δορυφορικών καναλιών, μπορείτε να εγκαταστήσετε άλλους δέκτες, εάν η τηλεόρασή σας είναι επίσης συνδεδεμένη με κεραία ή καλωδιακή τηλεόραση ή επιλέξτε Skip για να συνεχίσετε την εγκατάσταση της τηλεόρασης.

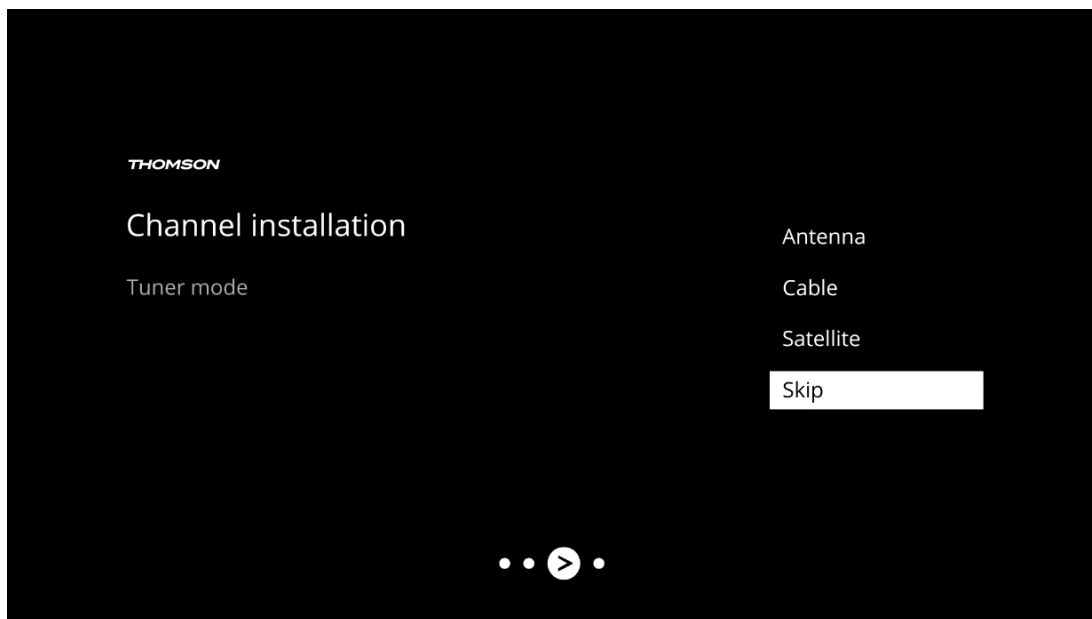

8 Έλεγχος ρυθμίσεων

Ελέγξτε τις ρυθμίσεις λειτουργίας δέκτη στις ρυθμίσεις συστήματος. Αν θέλετε να αλλάξετε τη χώρα/περιοχή ή τον τύπο εγκατάστασης καναλιών, επισημάνετε την αντίστοιχη επιλογή του μενού και πατήστε **OK**. Ανατρέξτε στην προηγούμενη παράγραφο εγκατάστασης για να πραγματοποιήσετε τις ρυθμίσεις.

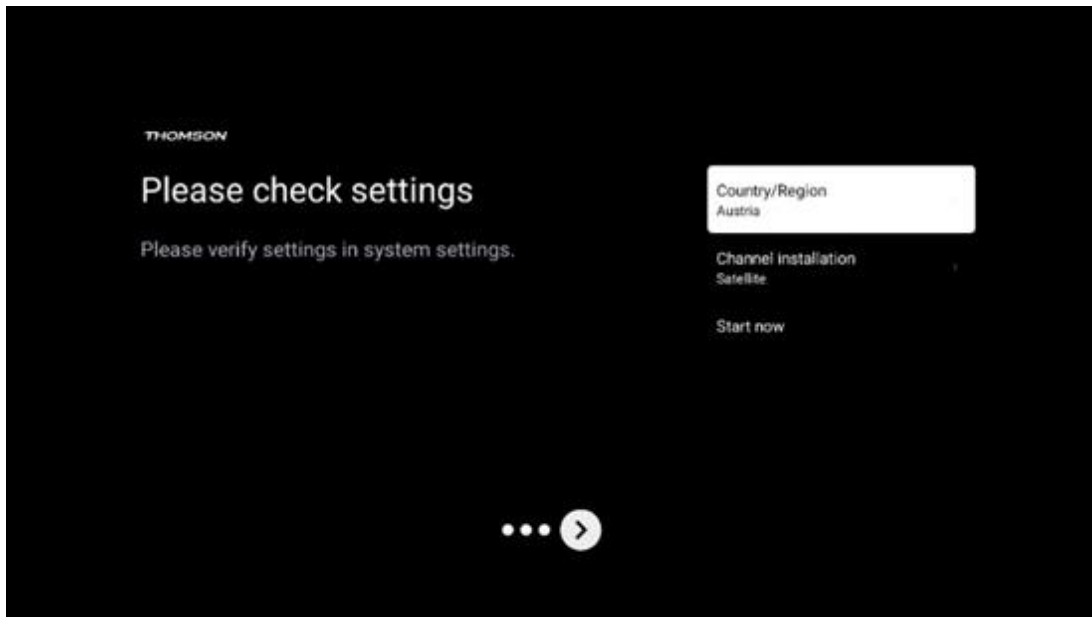

Εάν οι ρυθμίσεις εγκατάστασης έχουν οριστεί σωστά, πατήστε Έναρξη τώρα για να προχωρήσετε στην τελική εγκατάσταση,

Παρακαλούμε, περιμένετε να ολοκληρωθεί η διαδικασία ρύθμισης από την τηλεόραση. Αυτό μπορεί να διαρκέσει μερικά λεπτά. Αυτός ο χρόνος απαιτείται για να ολοκληρωθεί η τελική εγκατάσταση ανάλογα με τις ρυθμίσεις που έχετε επιλέξει.

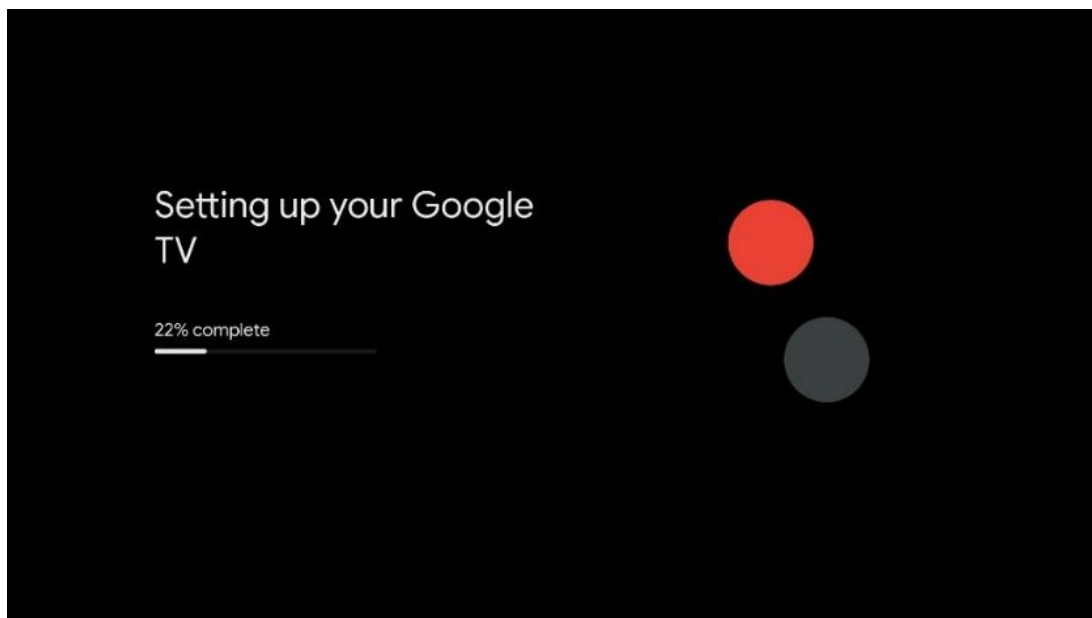

9 Αρχική οθόνη

Η αρχική οθόνη είναι το κεντρικό στοιχείο της τηλεόρασής σας. Από την Αρχική οθόνη, μπορείτε να εκκινήσετε οποιαδήποτε εγκατεστημένη εφαρμογή, να εκκινήσετε την εφαρμογή Live TV για να παρακολουθήσετε τηλεοπτικές εκπομπές, να παρακολουθήσετε μια ταινία από διάφορες εφαρμογές ροής ή να μεταβείτε σε μια συσκευή που είναι συνδεδεμένη στη θύρα

HDMI. Μπορείτε επίσης να τερματίσετε τη λειτουργία οποιασδήποτε εφαρμογής ανά πάσα στιγμή και να επιστρέψετε στην Αρχική οθόνη πατώντας το κουμπί Home στο τηλεχειριστήριο.

Στην πρώτη σειρά (Κορυφαίες επιλογές για εσάς), θα προταθεί το περιεχόμενο ροής των εφαρμογών ροής που είναι εγκατεστημένες στην τηλεόρασή σας σύμφωνα με τα κριτήρια αναζήτησης στο ιστορικό αναζήτησης. Εδώ θα βρείτε επίσης την άμεση επιλογή της τελευταίας επιλεγμένης σύνδεσης εισόδου τηλεόρασης. Σε αυτή τη γραμμή, στην πρώτη θέση, θα βρείτε επίσης το πλαίσιο επιλογής με την τελευταία πηγή εισόδου, εάν η λειτουργία ελέγχου HDMI CEC είναι ενεργοποιημένη σε αυτή τη συσκευή.

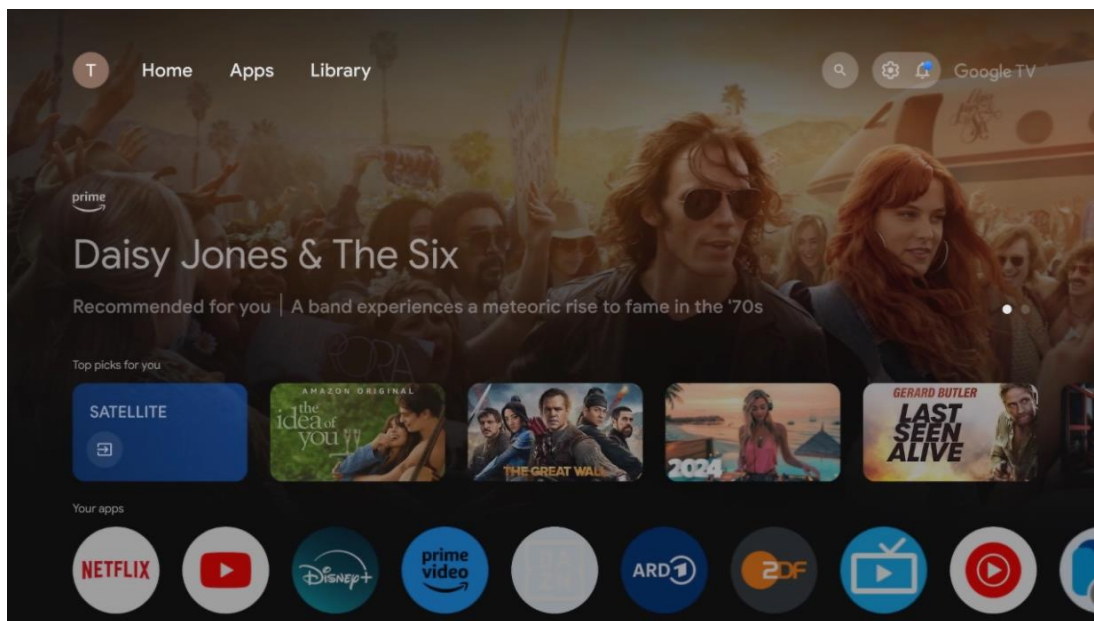

Σημείωση: Ανάλογα με τις ρυθμίσεις της τηλεόρασής σας και την επιλογή της χώρας σας κατά την αρχική ρύθμιση, το μενού Αρχική σελίδα μπορεί να περιέχει διαφορετικά στοιχεία.

Η δεύτερη σειρά (Οι εφαρμογές σας) είναι η σειρά των εφαρμογών. Εδώ μπορείτε να βρείτε τις πιο σημαντικές εφαρμογές για υπηρεσίες ροής όπως το Netflix ή το YouTube, καθώς και ζωντανή τηλεόραση και MMP (πρόγραμμα αναπαραγωγής πολυμέσων).

Επιλέξτε μια εφαρμογή με τα κουμπιά κατεύθυνσης στο τηλεχειριστήριο και επιβεβαιώστε την επιλογή σας με το κουμπί **OK** για να εκκινήσετε την επιλεγμένη εφαρμογή.

Επιλέξτε μια εφαρμογή και πατήστε παρατεταμένα το κουμπί **OK** για να αφαιρέσετε την επιλεγμένη εφαρμογή από τη σειρά των αγαπημένων, να τη μετακινήσετε σε νέα θέση ή να την εκκινήσετε.

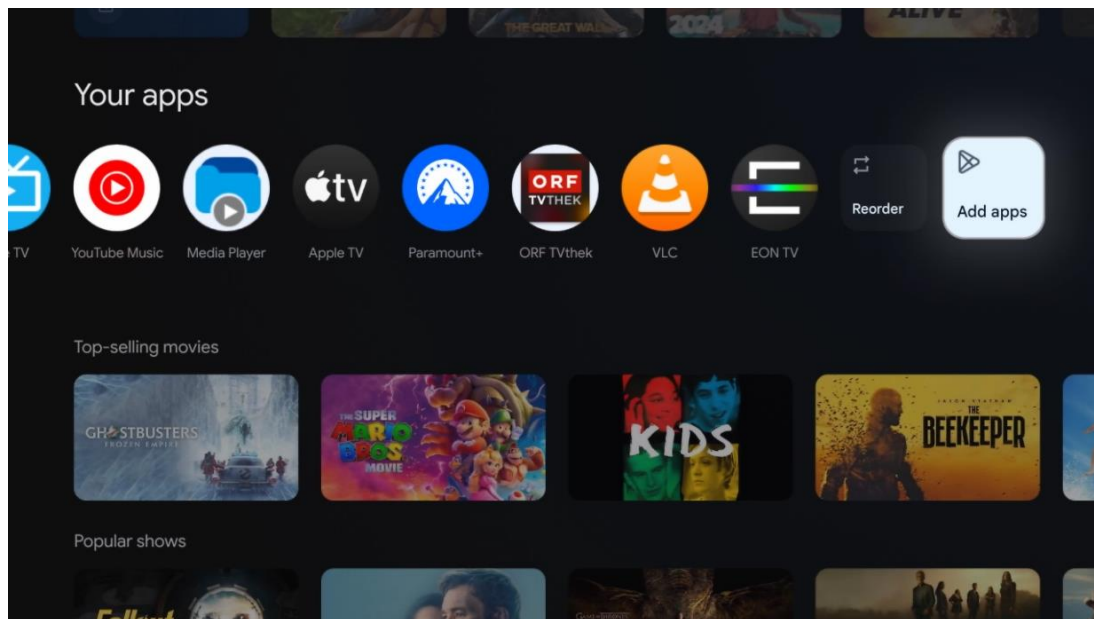

Στην προτελευταία και τελευταία θέση αυτής της σειράς θα βρείτε πλαίσια με τις επιλογές Αναδιάταξη και Προσθήκη εφαρμογών. Επιλέξτε αυτές τις επιλογές για να αναδιατάξετε τις εφαρμογές σε αυτή τη σειρά ή για να προσθέσετε νέα εφαρμογή σε αυτή τη σειρά Αγαπημένες εφαρμογές.

Η λειτουργία της εφαρμογής ζωντανής τηλεόρασης και της συσκευής αναπαραγωγής πολυμέσων εξηγείται σε ξεχωριστό κεφάλαιο Μενού.

Πιο κάτω στην αρχική οθόνη, θα βρείτε επιπλέον κανάλια που εμφανίζονται ανά είδος ή κατηγορία περιεχομένου ροής.

9.1 Λογαριασμός Google

Πλοηγηθείτε στο εικονίδιο του προφίλ σας στην επάνω αριστερή γωνία και πατήστε **OK**. Επιστημάνετε το εικονίδιο προφίλ και πατήστε **OK**.

Εδώ μπορείτε να αλλάξετε τις ρυθμίσεις του προφίλ σας, να προσθέσετε νέους λογαριασμούς Google ή να διαχειριστείτε ήδη υπάρχοντες λογαριασμούς.

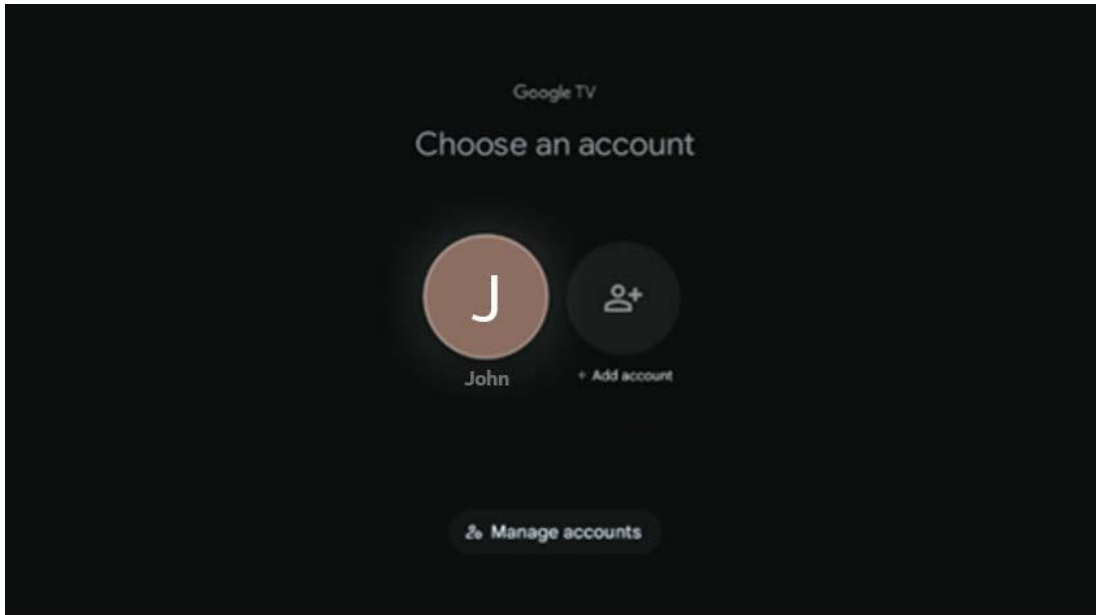

9.2 Εφαρμογές

Επιλέξτε την καρτέλα Εφαρμογές στην Αρχική οθόνη για να εμφανίσετε τις εφαρμογές που είναι εγκατεστημένες στην τηλεόρασή σας. Για να εγκαταστήσετε μια εφαρμογή, μεταβείτε στη γραμμή αναζήτησης και πληκτρολογήστε το όνομα της εφαρμογής. Με αυτόν τον τρόπο θα ξεκινήσει μια αναζήτηση στο Google Play Store.

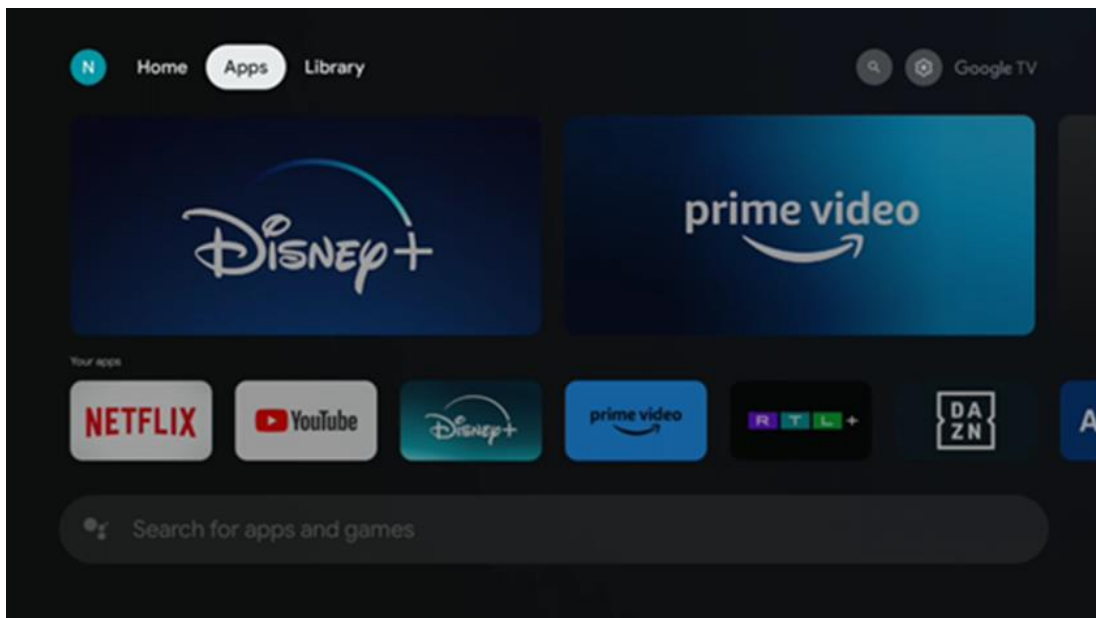

9.3 Βιβλιοθήκη

Επιλέξτε την καρτέλα Βιβλιοθήκη στην αρχική σελίδα για να αναπαράγετε το περιεχόμενο ροής που έχετε ήδη αγοράσει ή νοικιάσει στην τηλεόρασή σας ή σε κινητές συσκευές, όπως το κινητό σας τηλέφωνο ή το tablet σας, χρησιμοποιώντας το λογαριασμό σας Google.

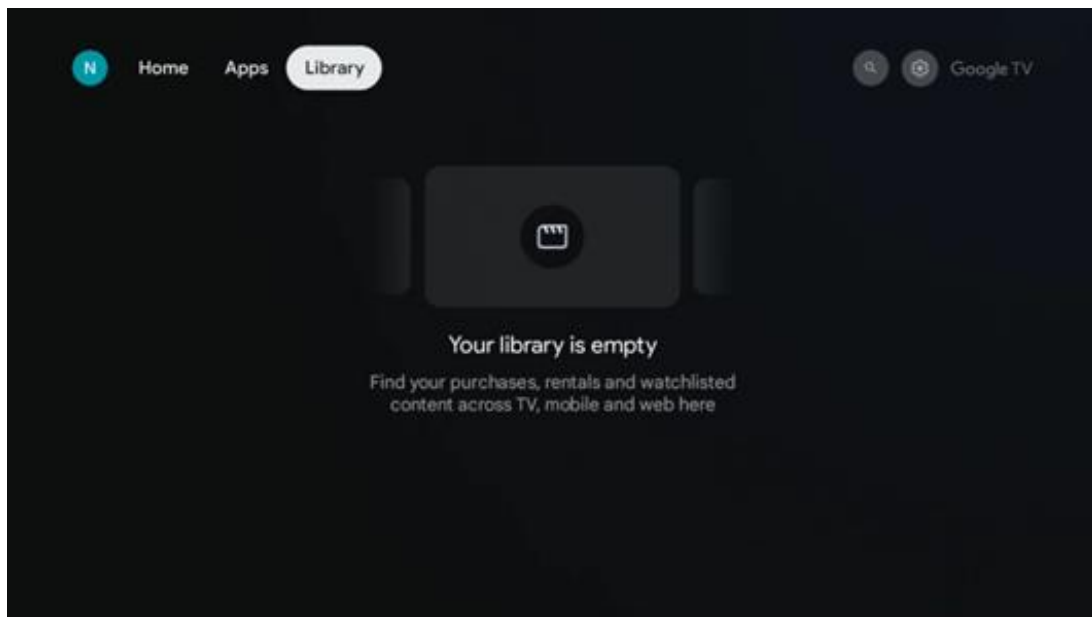

9.4 Αναζήτηση Google TV

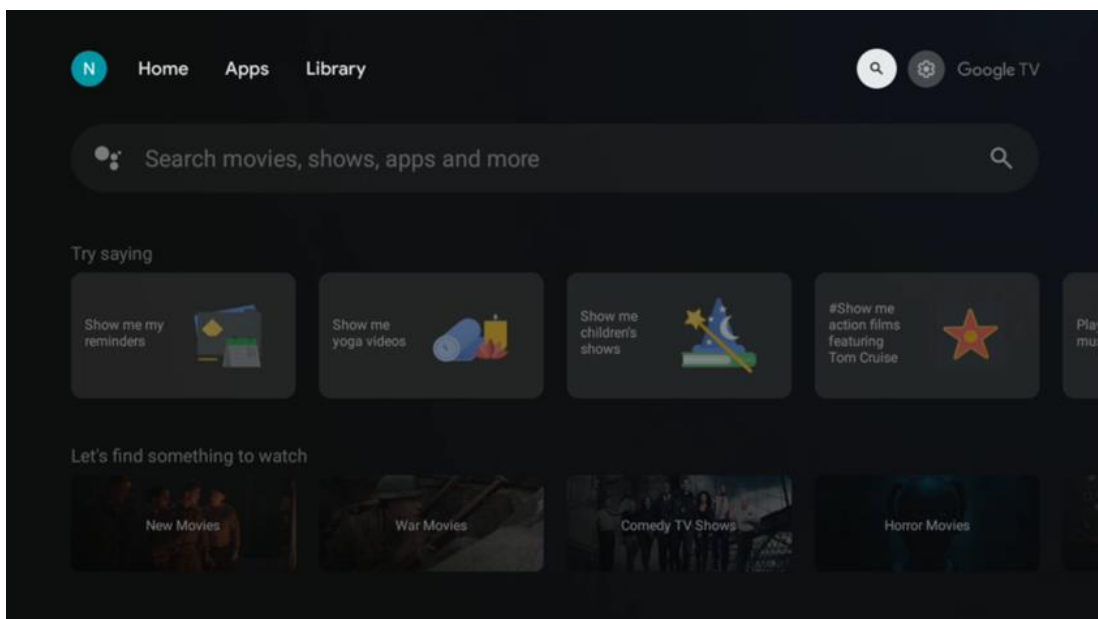

Τα εργαλεία αναζήτησης βρίσκονται στο επάνω δεξί μέρος της οθόνης. Μπορείτε είτε να εισαγάγετε μια λέξη για να ξεκινήσετε μια αναζήτηση χρησιμοποιώντας το εικονικό πληκτρολόγιο είτε να δοκιμάσετε τη φωνητική αναζήτηση χρησιμοποιώντας το μικρόφωνο που είναι ενσωματωμένο στο τηλεχειριστήριο. Μετακινήστε την εστίαση στην επιθυμητή επιλογή και πατήστε **OK** για να συνεχίσετε.

Φωνητική αναζήτηση - Πατήστε το εικονίδιο του μικροφώνου για να ξεκινήσετε τη λειτουργία φωνητικής αναζήτησης. Στο επάνω μέρος της οθόνης εμφανίζεται ένα πεδίο φωνητικής αναζήτησης της Google. Κάντε την ερώτησή σας στο Google και η τηλεόρασή σας

θα σας απαντήσει. Για τους τοπικούς όρους αναζήτησης είναι σημαντικό η γλώσσα του μενού της τηλεόρασης να είναι ρυθμισμένη στην τοπική γλώσσα.

Αναζήτηση με πληκτρολόγιο - Επιλέξτε τη γραμμή αναζήτησης και πατήστε **OK**. Το εικονικό πληκτρολόγιο της Google θα εμφανιστεί στην οθόνη. Πληκτρολογήστε την ερώτηση που θέλετε να απαντηθεί.

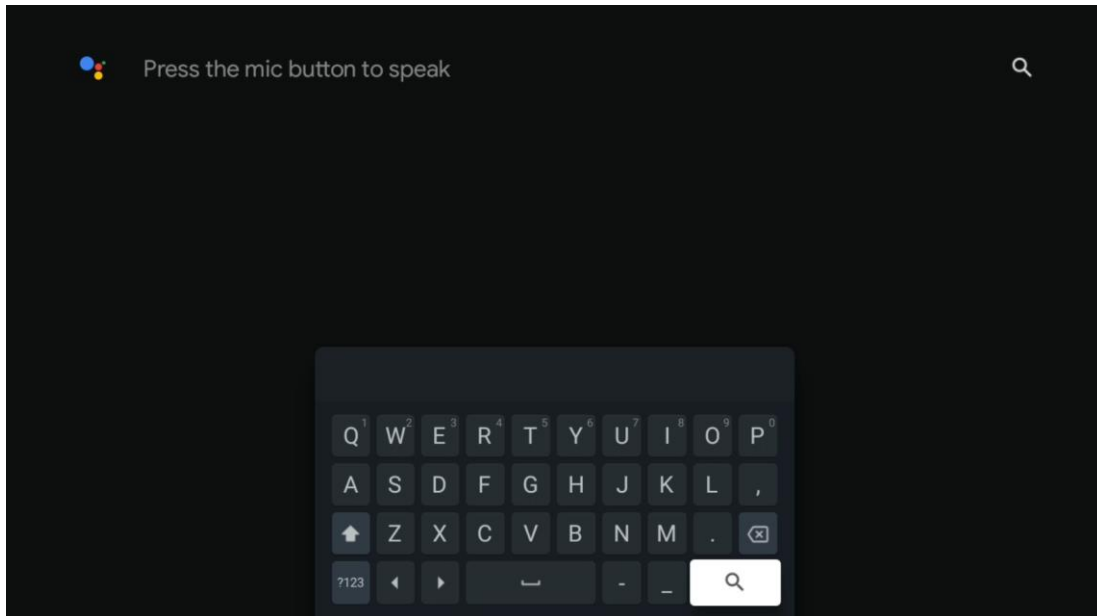

9.5 Ειδοποίηση

Το κουμπί ειδοποίησης εμφανίζεται μόνο όταν υπάρχουν μία ή περισσότερες μη αναγνωσμένες ειδοποιήσεις. Για να τις ελέγξετε, παρακαλώ, μεταβείτε στο εικονίδιο Ρυθμίσεις, το οποίο θα ανοίξει το υπομενού. Στο κάτω μέρος του υπομενού, θα μπορείτε να βρείτε όλες τις τελευταίες ειδοποιήσεις.

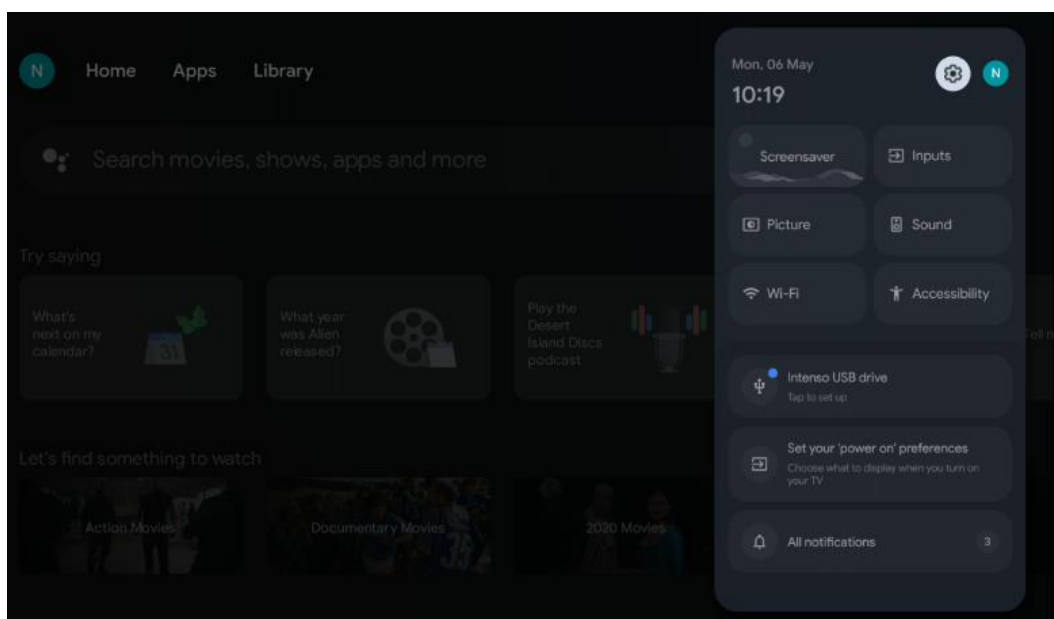

10 Ρυθμίσεις

Για να δείτε τον πλήρη κατάλογο των διαθέσιμων ρυθμίσεων, μεταβείτε στην Αρχική οθόνη, πατώντας το κουμπί Αρχική οθόνη. Κάντε κλικ στο κουμπί Ρυθμίσεις στην επάνω δεξιά γωνία.

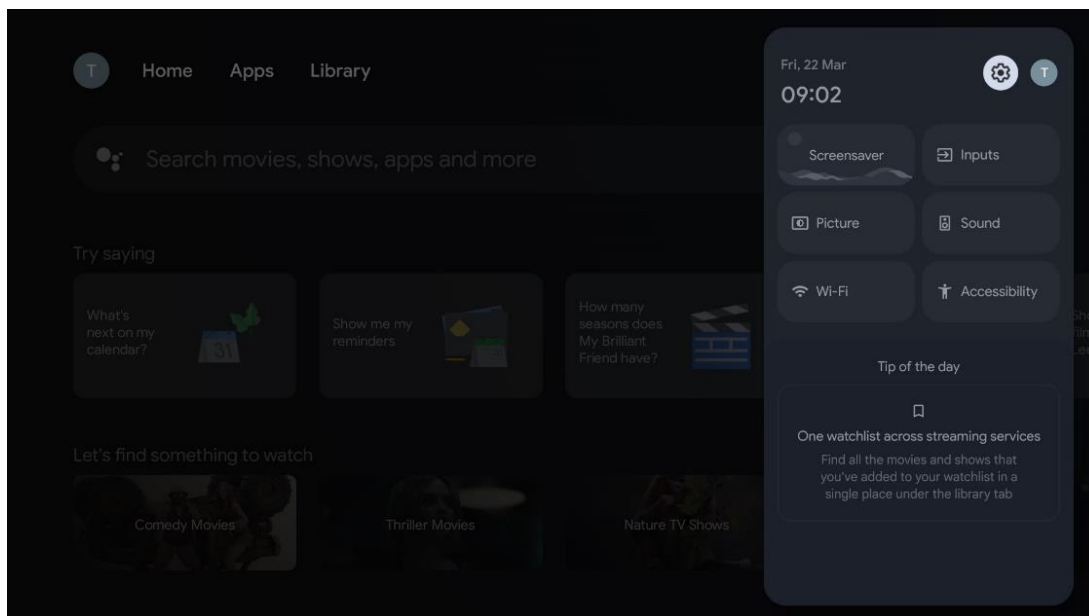

* Οι παραπάνω εικόνες είναι μόνο για αναφορά, παρακαλούμε ανατρέξτε στο προϊόν για λεπτομέρειες.

10.1 Ορίστε το όνομα της συσκευής σας

Σε αυτό το μενού έχετε τη δυνατότητα να επιλέξετε το όνομα της τηλεόρασής σας από τη λίστα προτεινόμενων ονομάτων. Μπορείτε επίσης να ορίσετε ένα προσαρμοσμένο όνομα για την τηλεόρασή σας.

Αυτό είναι σημαντικό για τη λειτουργία της λειτουργίας Chromecast, ώστε η τηλεόρασή σας να αναγνωρίζεται με το σωστό όνομα. Με την εκχώρηση του ονόματος της τηλεόρασης, η τηλεόρασή σας θα αναγνωρίζεται επίσης σωστά στο οικιακό σας δίκτυο.

10.2 Κανάλια και εισοδοι

Σάρωση για διαθέσιμα κανάλια και διαθέσιμες εισόδους.

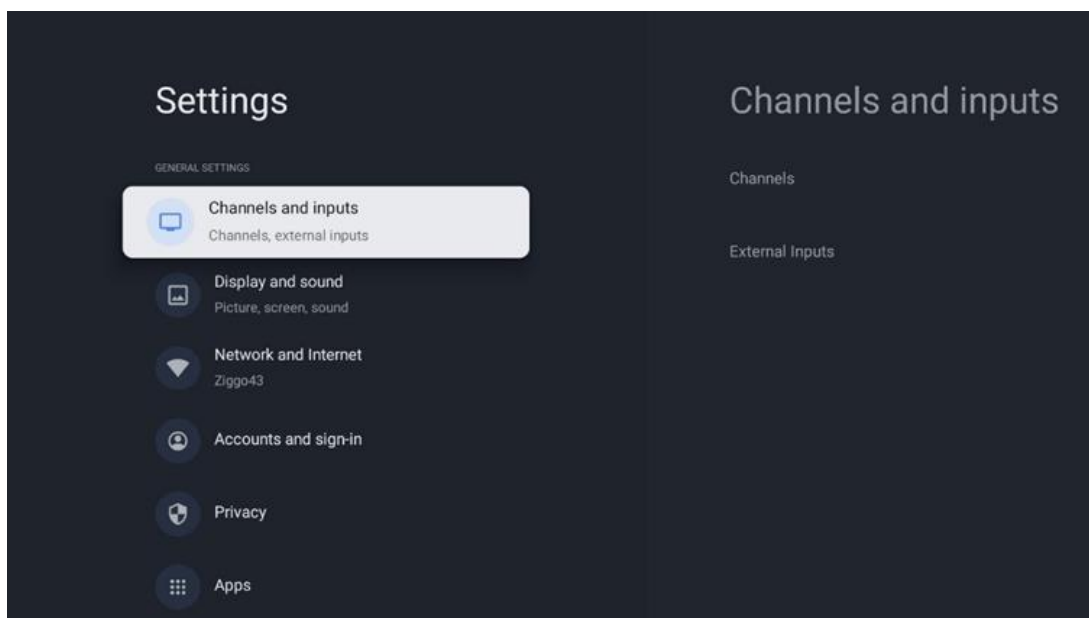

10.2.1 Κανάλια

Επιλέξτε Λειτουργία συντονιστή και πατήστε **OK** για να συνεχίσετε. Στη συνέχεια, επισημάνετε μία από τις διαθέσιμες επιλογές: Κεραία, Καλωδιακή ή Δορυφορική. Πατήστε **OK** και, στη συνέχεια, πατήστε **Back** στο τηλεχειριστήριο για να δείτε τις επιλογές συντονισμού. Ανάλογα με την επιλογή της λειτουργίας δέκτη, θα υπάρχουν διάφορες επιλογές συντονισμού.

Σημείωση: Πριν από τη σάρωση για κανάλια, ενδέχεται να σας ζητηθεί να εισαγάγετε τον κωδικό PIN για να προχωρήσετε. Μπορείτε να ορίσετε τον κωδικό PIN ανοίγοντας την εφαρμογή Live TV για πρώτη φορά. Θα χρειαστείτε αυτόν τον κωδικό PIN για διάφορες λειτουργίες της τηλεόρασης, όπως η εκ νέου σάρωση καναλιών, η ρύθμιση του γονικού ελέγχου ή η επαναφορά της τηλεόρασης στις εργοστασιακές ρυθμίσεις. Εναλλακτικά, ενδέχεται να σας ζητηθεί να ορίσετε έναν κωδικό PIN μετά την ολοκλήρωση της σάρωσης καναλιών κατά την αρχική διαδικασία εγκατάστασης.

Σημείωση: Το μενού περαιτέρω ρυθμίσεων είναι σχετικό μόνο εάν η τελευταία είσοδος είναι Δορυφορική. Για οποιαδήποτε άλλη είσοδο θα υπάρχουν μόνο η σάρωση καναλιών και το εικονικό πληκτρολόγιο.

10.2.1.1 Σάρωση καναλιών

10.2.1.1.1 Κεραία

Επιλέξτε Antenna στο υπομενού Tuner Mode (Λειτουργία δέκτη) και πατήστε το κουμπί **Back** (**Πίσω**) για να επιστρέψετε στο μενού Channel Scan (Σάρωση καναλιών).

Επιλέξτε το υπομενού Αυτόματη σάρωση δορυφόρου ή Χειροκίνητη σάρωση κεραίας και πατήστε **OK**. Εισάγετε τον κωδικό PIN για να συνεχίσετε τη σάρωση καναλιών.

- **Αυτόματη σάρωση κεραίας:** Πατήστε το κουμπί **OK** στο τηλεχειριστήριο για να εκτελέσετε την αυτόματη αναζήτηση καναλιών DVB-T/T2.
- **Κεραία Χειροκίνητη σάρωση:** Επιλέξτε το κανάλι RF χρησιμοποιώντας τα δεξιά/αριστερά κατευθυντικά κουμπιά. Θα εμφανιστούν το επίπεδο σήματος και η ποιότητα σήματος του επιλεγμένου καναλιού. Επιλέξτε Start Scan (Έναρξη σάρωσης) και πατήστε **OK** για να ξεκινήσει η σάρωση για το επιλεγμένο κανάλι RF. Τα κανάλια που βρέθηκαν θα αποθηκευτούν στη λίστα καναλιών.
- **Ενημέρωση σάρωσης (αυτόματη σάρωση κεραίας):** Πατήστε το κουμπί **OK** για να ενεργοποιήσετε/απενεργοποιήσετε τη λειτουργία σάρωσης ενημέρωσης. Όταν είναι ενεργοποιημένη, θα ενημερώσετε τις πληροφορίες της λίστας καναλιών πατώντας το Antenna Auto Scan (Αυτόματη σάρωση κεραίας).

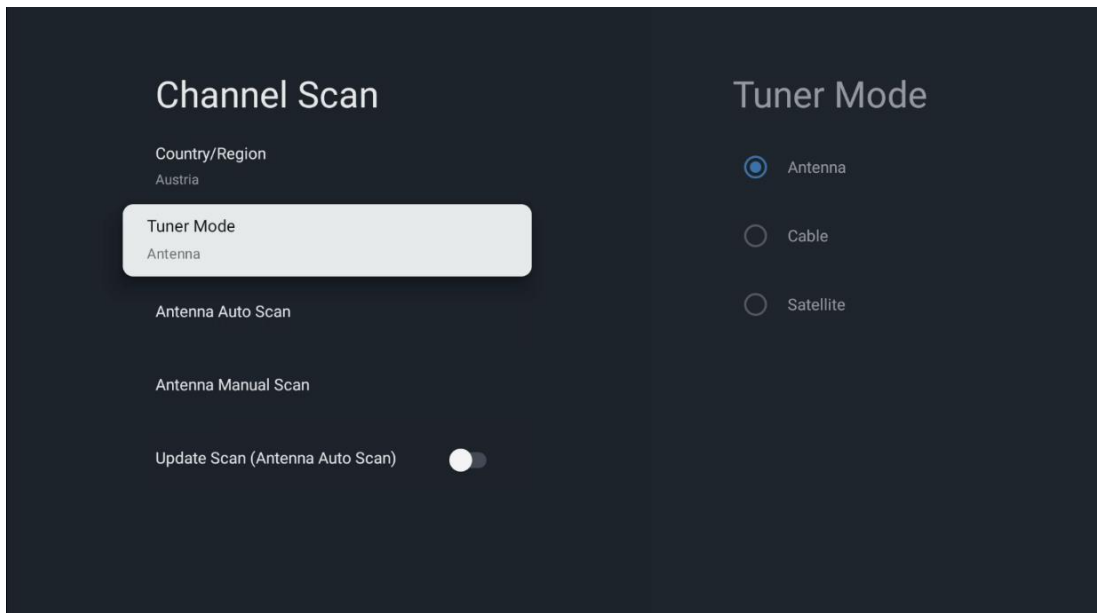

10.2.1.1.2 Καλώδιο

Επιλέξτε Cable στο υπομενού Tuner Mode (Λειτουργία δέκτη) και πατήστε το κουμπί **Back (Πίσω)** για να επιστρέψετε στο μενού Channel Scan (Σάρωση καναλιών).

Επιλέξτε το υπομενού Αυτόματη σάρωση καλωδίων ή Χειροκίνητη σάρωση καλωδίων και πατήστε **OK**. Εισάγετε τον κωδικό PIN για να συνεχίσετε τη σάρωση καναλιών.

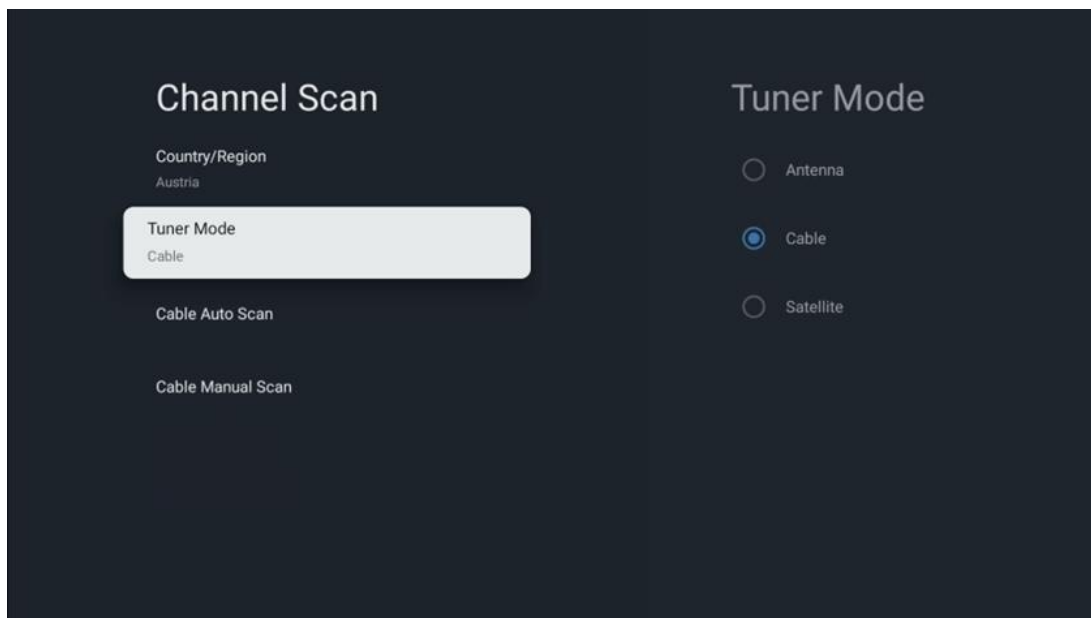

Αυτόματη σάρωση καλωδίου

Επιλέξτε τον φορέα εκμετάλλευσης καλωδιακής τηλεόρασης ή επιλέξτε Άλλοι και πατήστε το κουμπί **OK** στο τηλεχειριστήριο για να εκτελέσετε την αυτόματη αναζήτηση ψηφιακών και αναλογικών καναλιών DVB-C.

Σάρωση χειριστή

Προαιρετικά, οι πάροχοι καλωδιακής τηλεόρασης DVB-C εμφανίζονται κατά την αρχική εγκατάσταση καναλιών και στη λίστα του φορέα στις ρυθμίσεις, ανάλογα με την επιλεγμένη χώρα.

Άλλοι

Εάν λαμβάνετε το σήμα DVB-C από μη αποκλειστικούς παρόχους καλωδιακής τηλεόρασης, επιλέξτε την επιλογή Άλλοι. Πατήστε **OK** για να ξεκινήσει η αναζήτηση καναλιών. Στο μενού αναζήτησης καναλιών, μπορείτε να επιλέξετε μία από τις τρεις επιλογές αναζήτησης καναλιών: Πλήρης, Σύνθετη ή Γρήγορη.

- **Πλήρης:** Αυτόματη αναζήτηση όλων των διαθέσιμων καναλιών DVB-C.
- **Προχωρημένο:** Αυτόματη αναζήτηση όλων των διαθέσιμων καναλιών DVB-C. Για την επιλογή αυτή, είναι απαραίτητο να εισαγάγετε τις παραμέτρους λήψης του παρόχου DVB-C, τη συχνότητα και το αναγνωριστικό δικτύου. Με αυτή την επιλογή

αναζήτησης, τα κανάλια ταξινομούνται με βάση το LCN των παρόχων καλωδιακής τηλεόρασης.

- **Γρήγορα:** Γρήγορη: Αυτόματη αναζήτηση για όλα τα διαθέσιμα κανάλια DVB-C. Αυτό θα αναζητήσει όλους τους διαθέσιμους καλωδιακούς αναμεταδότες με τα τυποποιημένα σύμβολα.

Χειροκίνητη καλωδίου

Πατήστε το κουμπί **OK** για να εισέλθετε στις ρυθμίσεις σάρωσης. Πατήστε τα αριστερά/δεξιά κατευθυντικά κουμπιά για να επιλέξετε τον αριθμό καναλιού ή τη συχνότητα στην οποία θέλετε να εκτελέσετε τη χειροκίνητη σάρωση ενός αναμεταδότη καναλιών DVB-C.

10.2.1.1.3 Δορυφόρο

Σημείωση για την εγκατάσταση δορυφορικών καναλιών για τηλεοράσεις Thomson που έχουν εγκατασταθεί στην Αυστρία ή τη Γερμανία:

Οι τηλεοράσεις Thomson διαθέτουν μια λειτουργία προεπιλογής δορυφορικών καναλιών, η οποία μπορεί να επιλεγεί και να εκτελεστεί μόνο κατά την αρχική εγκατάσταση των τηλεοράσεων. Αυτή η λειτουργία είναι διαθέσιμη **μόνο** εάν η Αυστρία ή η Γερμανία έχουν επιλεγεί ως χώρες εγκατάστασης κατά την αρχική εγκατάσταση της τηλεόρασης.

Αυτή η λειτουργία θα εκτελεστεί **μόνο** κατά την αρχική εγκατάσταση της τηλεόρασης, όταν εγκαθιστάτε τα δορυφορικά κανάλια.

Επιλέξτε Satellite στο υπομενού Tuner Mode (Λειτουργία δέκτη) και πατήστε το κουμπί **Back (Πίσω)** για να επιστρέψετε στο μενού Channel Scan (Σάρωση καναλιών).

Επιλέξτε το υπομενού Αυτόματη σάρωση δορυφόρου και πατήστε **OK**. Εισάγετε τον κωδικό PIN για να συνεχίσετε τη σάρωση καναλιών.

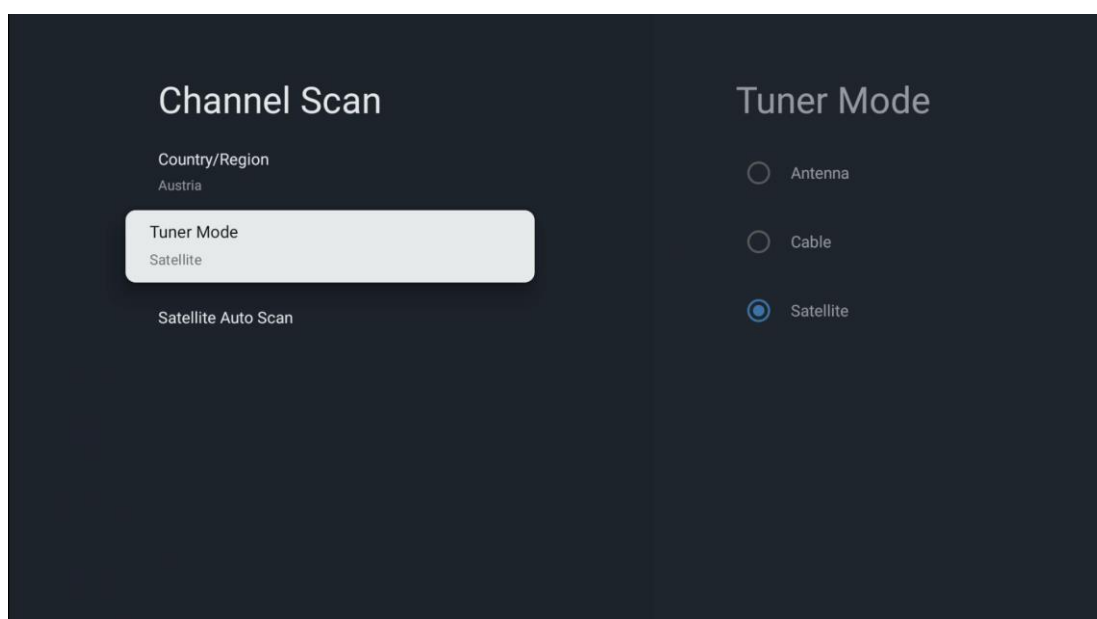

Η λεπτομερής εξήγηση για τη δορυφορική εγκατάσταση βρίσκεται στο κεφάλαιο 7.3 του παρόντος εγχειριδίου χρήσης.

10.2.1.2 Ρύθμιση ψηφιακού καναλιού

10.2.1.2.1 Ρύθμιση υποτίτλων

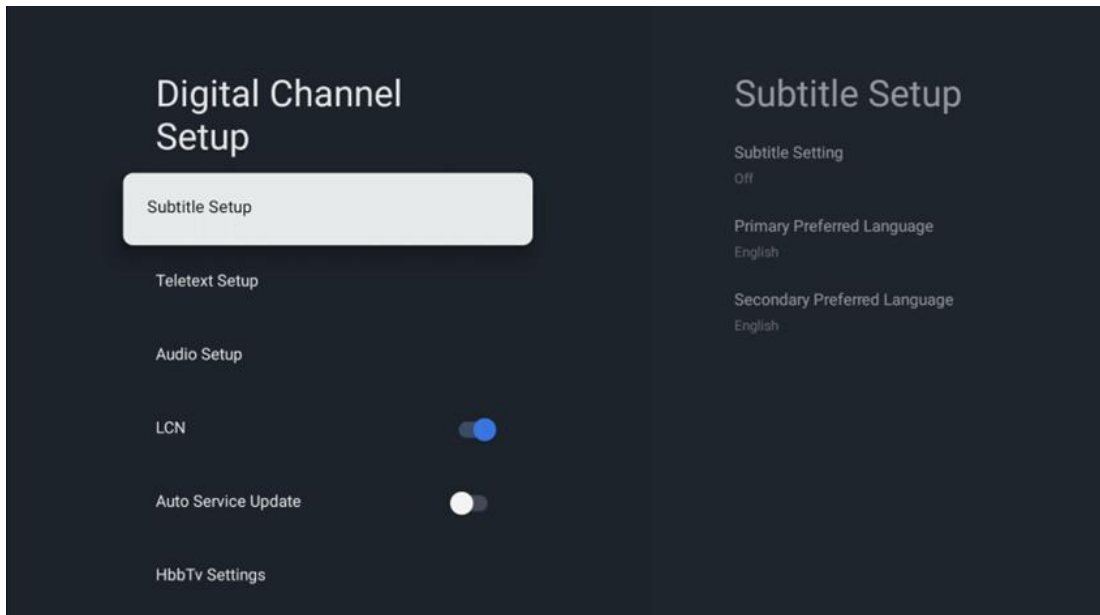

- **Ρύθμιση υποτίτλων:** Απενεργοποίηση, Βασική ή Ακουστική βλάβη. Εάν επιλεγεί η επιλογή Hearing Impaired (Προβλήματα ακοής), παρέχει υπότιτλους με πρόσθετες περιγραφές για κωφούς και βαρήκοους θεατές.
- **Προτιμώμενη γλώσσα:** Ορίστε μία από τις αναφερόμενες γλώσσες ως πρώτη προτιμώμενη γλώσσα ψηφιακών υποτίτλων.
- **Δευτερεύουσα Προτιμώμενη γλώσσα:** Ορίστε μία από τις αναφερόμενες γλώσσες ως δεύτερη προτιμώμενη γλώσσα ψηφιακών υποτίτλων. Εάν η κύρια επιλεγμένη γλώσσα στην επιλογή γλώσσας ψηφιακών υποτίτλων δεν είναι διαθέσιμη, οι υπότιτλοι θα εμφανίζονται χρησιμοποιώντας αυτή τη ρύθμιση.

10.2.1.2.2 Ρύθμιση Teletext

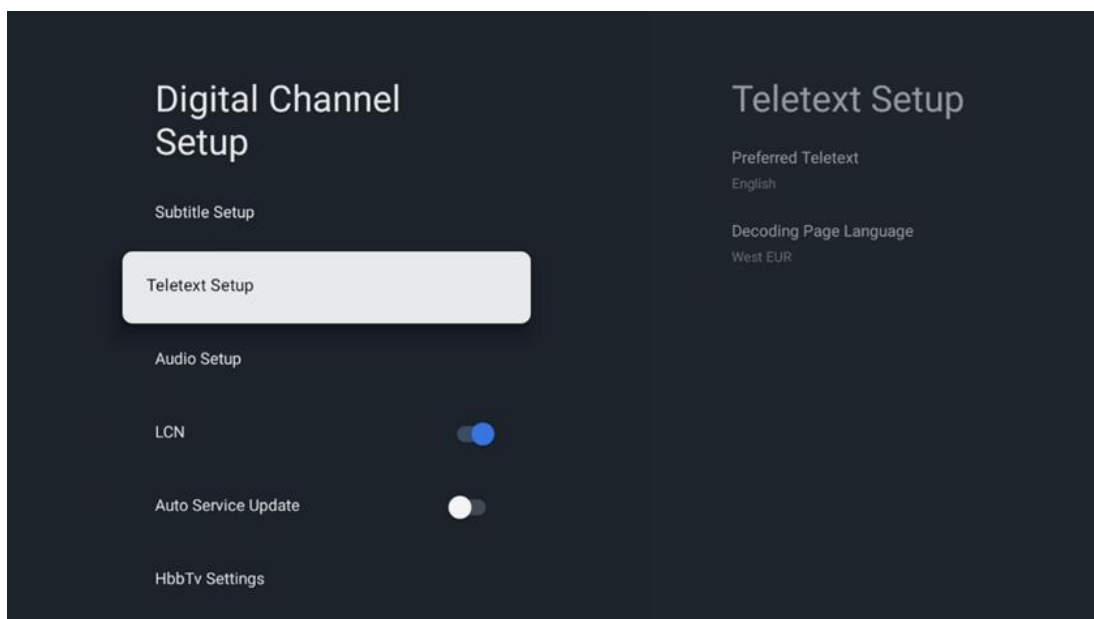

- **Προτιμώμενο Teletext:** Ρύθμιση της γλώσσας teletext για ψηφιακές εκπομπές.
- **Αποκωδικοποίηση της γλώσσας της σελίδας:** Ορίστε τη γλώσσα της σελίδας αποκωδικοποίησης για την προβολή του teletext.

10.2.1.2.3 Ρύθμιση ήχου

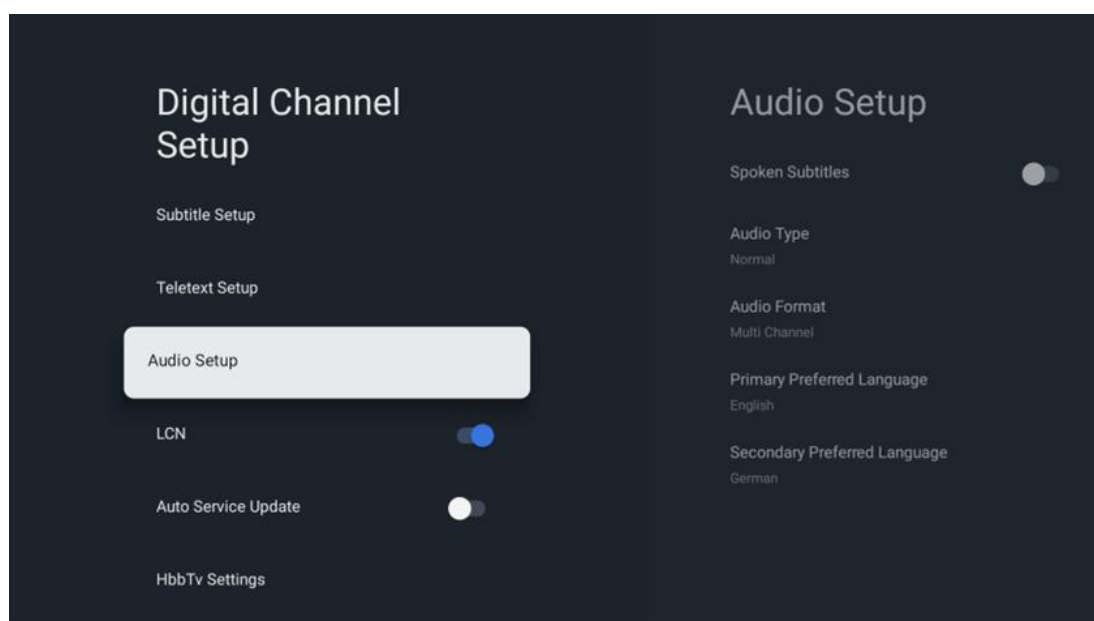

- **Ομιλούμενοι υπότιτλοι:** Όταν είναι ενεργοποιημένη, οι υπότιτλοι θα διαβάζονται επίσης δυνατά.

- **Τύπος ήχου:** Εάν η τηλεόραση προορίζεται να χρησιμοποιηθεί από άτομο με προβλήματα ακοής, επιλέξτε την επιλογή Hearing Impaired (Ακούοντες).
- **Μορφή ήχου:** Επιλέξτε Στερεοφωνικό ή Πολυκάναλο, ανάλογα με τη ρύθμιση του ηχητικού σας συστήματος.
- **Προτιμώμενη γλώσσα:** Ορίστε μία από τις αναφερόμενες επιλογές γλώσσας ως πρώτη προτιμώμενη γλώσσα ήχου.
- **Δευτερεύουσα Προτιμώμενη γλώσσα:** Ορίστε μία από τις αναφερόμενες επιλογές γλώσσας ως δεύτερη προτιμώμενη γλώσσα ήχου. Εάν η κύρια επιλεγμένη γλώσσα στην επιλογή γλώσσας ήχου δεν είναι διαθέσιμη, ο ήχος θα αναπαράγεται χρησιμοποιώντας αυτή τη ρύθμιση.

10.2.1.2.4 LCN

Η λογική αρίθμηση καναλιών (LCN) στην ψηφιακή τηλεόραση αποδίδει έναν μοναδικό αριθμό σε κάθε κανάλι σύμφωνα με τις πληροφορίες του παρόχου.

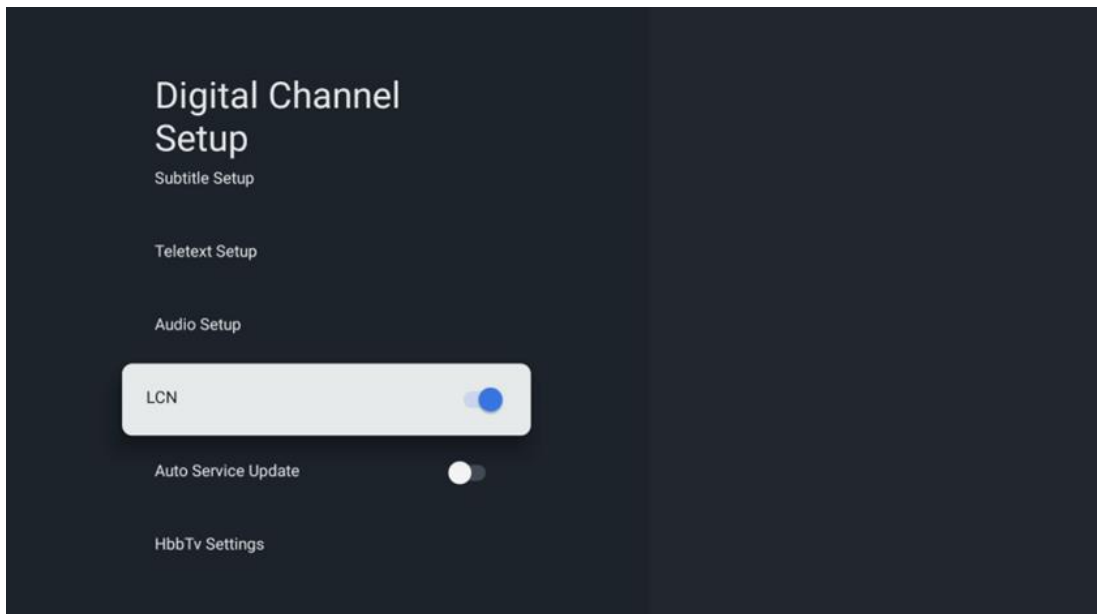

10.2.1.2.5 Ενημέρωση υπηρεσιών αυτοκινήτου

Θέτοντας την επιλογή Αυτόματη ενημέρωση υπηρεσιών σε Ενεργό, η τηλεόραση θα ενημερώνει και θα προσθέτει αυτόματα νέα ψηφιακά κανάλια ή υπηρεσίες.

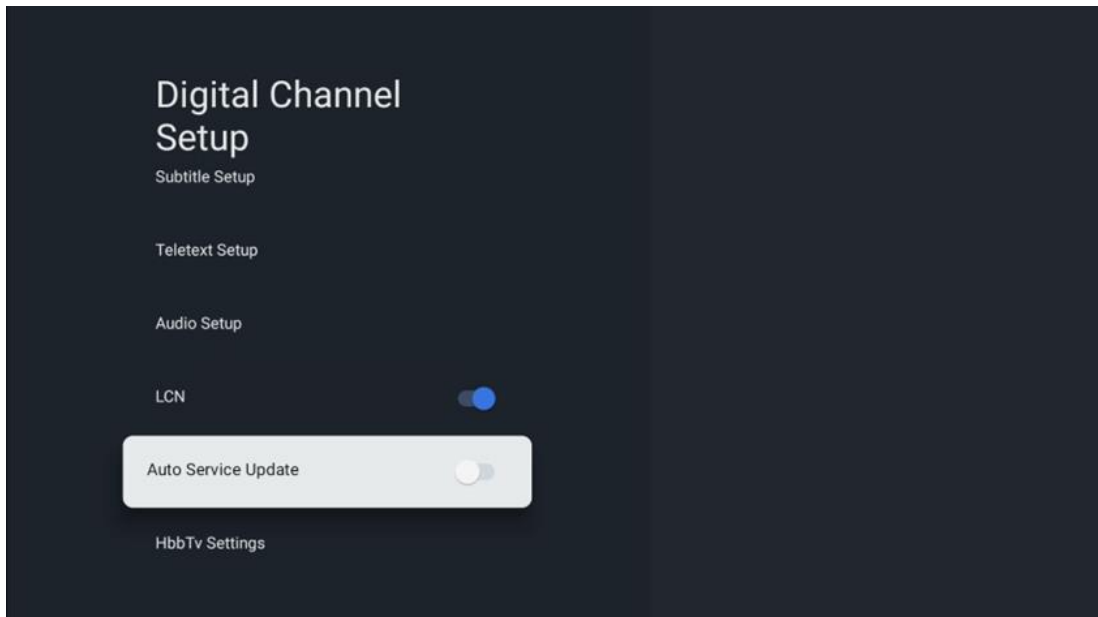

10.2.1.2.6 Ρυθμίσεις HbbTv

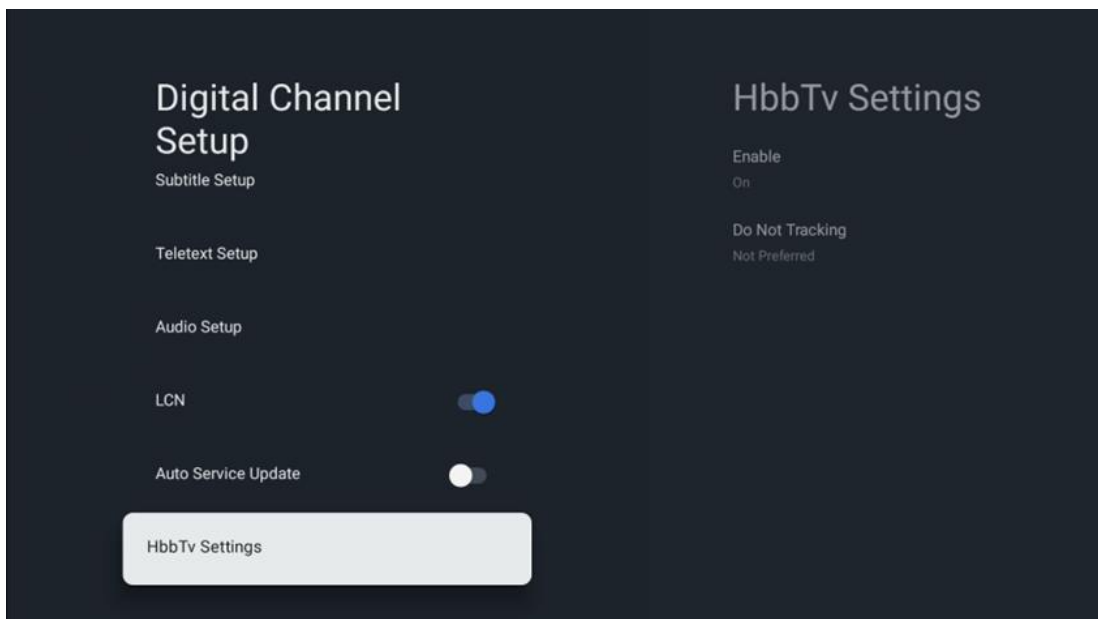

- **Ενεργοποίηση:** Ενεργοποίηση ή απενεργοποίηση του HbbTv.
- **Μην εντοπίζετε:** Όταν είναι Ενεργό, απενεργοποιεί την παρακολούθηση στα κανάλια με τη λειτουργία HbbTv. Κανονικά, τα κανάλια παρακολουθούν τα δεδομένα σας μόνο για διαφημιστικούς σκοπούς.

10.2.1.3 Ηλεκτρονικός οδηγός προγράμματος (EPG)

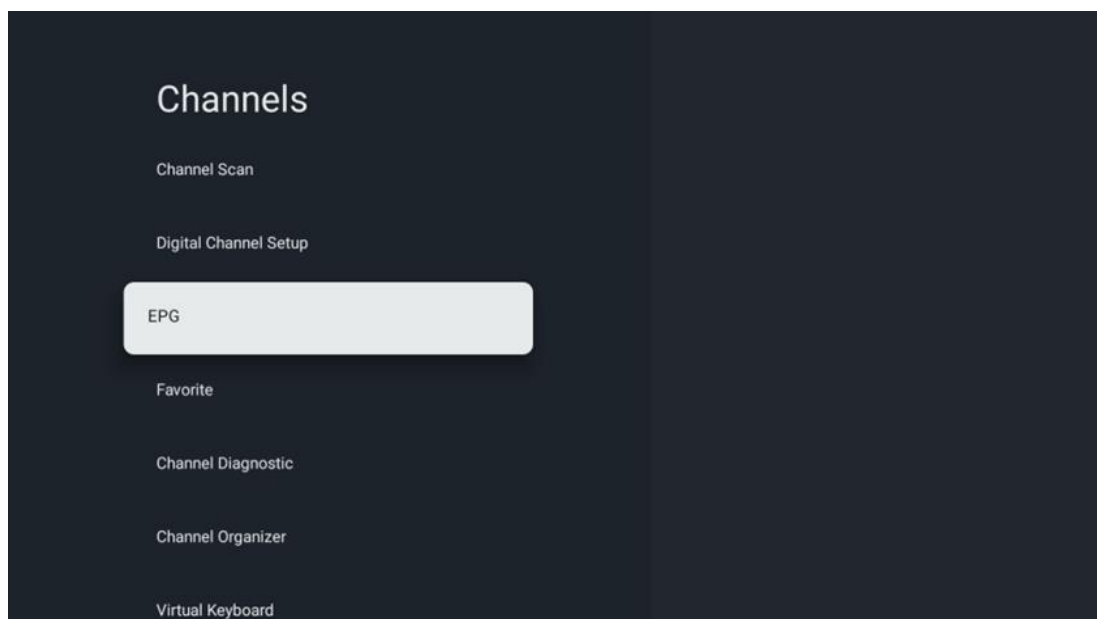

Πατώντας **OK** στο τηλεχειριστήριο, η τηλεόραση σας ανακατευθύνει στην εφαρμογή Live TV και ανοίγει το EPG. Απολαύστε την ευκολία της λειτουργίας Ηλεκτρονικού Οδηγού Προγράμματος (EPG) στην τηλεόρασή σας, που σας επιτρέπει να περιηγηθείτε χωρίς κόπο στο πρόγραμμα των καναλιών που είναι διαθέσιμα αυτή τη στιγμή στη λίστα καναλιών σας. Σημειώστε ότι η διαθεσιμότητα αυτής της λειτουργίας εξαρτάται από το πρόγραμμα.

Εναλλακτικά, μπορείτε να αποκτήσετε πρόσβαση στον ηλεκτρονικό οδηγό προγράμματος ενώ βρίσκεστε στη λειτουργία ζωντανής τηλεόρασης, πατώντας απλώς το κουμπί **OK** και επιλέγοντας στη συνέχεια Οδηγός προγράμματος. Για να επιστρέψετε στη λειτουργία ζωντανής τηλεόρασης, πατήστε το κουμπί **Back (Πίσω)** στο τηλεχειριστήριο.

Πλοηγηθείτε στον οδηγό προγράμματος χρησιμοποιώντας τα κουμπιά κατεύθυνσης του τηλεχειριστηρίου σας. Χρησιμοποιήστε τα κουμπιά κατεύθυνσης Πάνω/Κάτω ή τα κουμπιά Προγράμματος +/- για να περιηγηθείτε στα κανάλια και τα κουμπιά κατεύθυνσης Δεξιά/Αριστερά για να επιλέξετε το επιθυμητό γεγονός στο επισημασμένο κανάλι. Λεπτομερείς πληροφορίες, όπως το πλήρες όνομα του συμβάντος, η ώρα έναρξης και λήξης, η ημερομηνία, το είδος και μια σύντομη περιγραφή θα εμφανίζονται στο κάτω μέρος της οθόνης, εάν είναι διαθέσιμες.

Για περισσότερες πληροφορίες σχετικά με ένα επισημασμένο συμβάν, πατήστε το κουμπί **OK**. Επιλέξτε Προβολή εάν το πρόγραμμα είναι αυτή τη στιγμή στον αέρα.

Για να προβάλετε τα συμβάντα της προηγούμενης ή της επόμενης ημέρας, απλά πατήστε το κόκκινο ή το πράσινο κουμπί αντίστοιχα. Για να προσθέσετε ή να αφαιρέσετε κανάλια

στα/από τα αγαπημένα, απλώς πατήστε το κίτρινο ή το μπλε κουμπί αντίστοιχα. Αυτές οι λειτουργίες αντιστοιχίζονται στα έγχρωμα κουμπιά του τηλεχειριστηρίου σας, εφόσον είναι διαθέσιμα. Ανατρέξτε στις οδηγίες επί της οθόνης για τις συγκεκριμένες λειτουργίες κάθε κουμπιού.

Λάβετε υπόψη ότι ο οδηγός δεν θα είναι προσβάσιμος εάν η πηγή εισόδου της τηλεόρασης είναι κλειδωμένη. Μπορείτε να κλειδώσετε/ξεκλειδώσετε την πηγή εισόδου πηγαίνοντας στις Ρυθμίσεις ζωντανής τηλεόρασης > Επιλογές τηλεόρασης > Επιλογές καναλιών > Γονικός έλεγχος > Κλειδωμένη πηγή.

10.2.1.4 Αγαπημένο

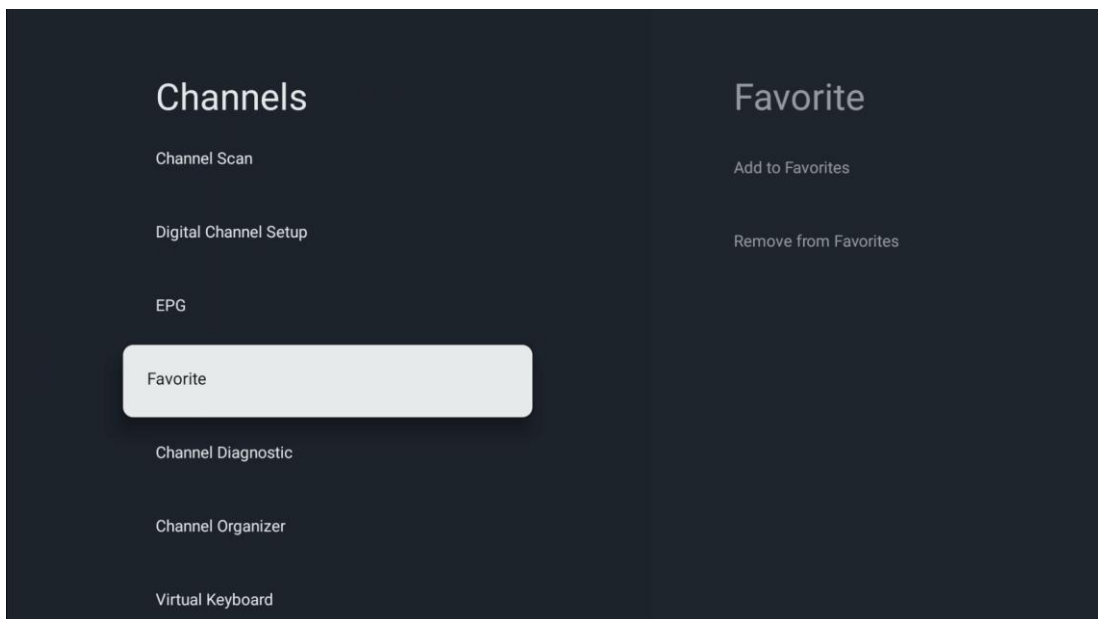

10.2.1.4.1 Προσθήκη στα αγαπημένα

Προσθέστε τα πιο δημοφιλή ή αγαπημένα σας κανάλια στη λίστα αγαπημένων σας ακολουθώντας τα παρακάτω βήματα:

- Στην αρχική οθόνη επιλέξτε την εφαρμογή Live TV και πατήστε **OK** για να την ανοίξετε ή πατήστε το κουμπί **Live TV** στο τηλεχειριστήριο.
- Επιλέξτε το κανάλι που θέλετε να προσθέσετε
- Πατήστε το κουμπί **Ρυθμίσεις** στο τηλεχειριστήριο και μεταβείτε στην επιλογή Κανάλια και είσοδοι > Κανάλια > Αγαπημένα
- Επιλέξτε Προσθήκη στα αγαπημένα και επιλέξτε σε ποια λίστα θα προσθέσετε αυτό το κανάλι.

Εναλλακτικά, μπορείτε να προσθέσετε κανάλια στη λίστα αγαπημένων σας στο μενού της εφαρμογής Live TV. Ανατρέξτε στο κεφάλαιο 11.2.2.

Σημείωση: Μπορείτε να προσθέσετε το ίδιο κανάλι σε πολλές λίστες αγαπημένων.

Για να δείτε τις αγαπημένες σας λίστες, ανατρέξτε στο κεφάλαιο 11.2.4.

10.2.1.4.2 Αφαίρεση από τα αγαπημένα

Αφαιρέστε κανάλια από τη λίστα αγαπημένων σας ακολουθώντας τα παρακάτω βήματα:

- Στην αρχική οθόνη επιλέξτε την εφαρμογή Live TV και πατήστε **OK** για να την ανοίξετε ή πατήστε το κουμπί **Live TV** στο τηλεχειριστήριο.
- Επιλέξτε το κανάλι που θέλετε να καταργήσετε
- Πατήστε το κουμπί **Ρυθμίσεις** στο τηλεχειριστήριο και μεταβείτε στην επιλογή Κανάλια και είσοδοι > Κανάλια > Αγαπημένα
- Επιλέξτε Κατάργηση από τα αγαπημένα και επιλέξτε από ποια λίστα θα αφαιρέσετε αυτό το κανάλι.

Εναλλακτικά, μπορείτε να αφαιρέσετε κανάλια από τη λίστα αγαπημένων σας στο μενού της εφαρμογής Live TV. Ανατρέξτε στο κεφάλαιο 11.2.3.

Σημείωση: Εάν έχετε το ίδιο κανάλι σε πολλές λίστες αγαπημένων, η αφαίρεσή του από μια λίστα δεν επηρεάζει τις άλλες λίστες.

10.2.1.5 Διαγνωστικό κανάλι

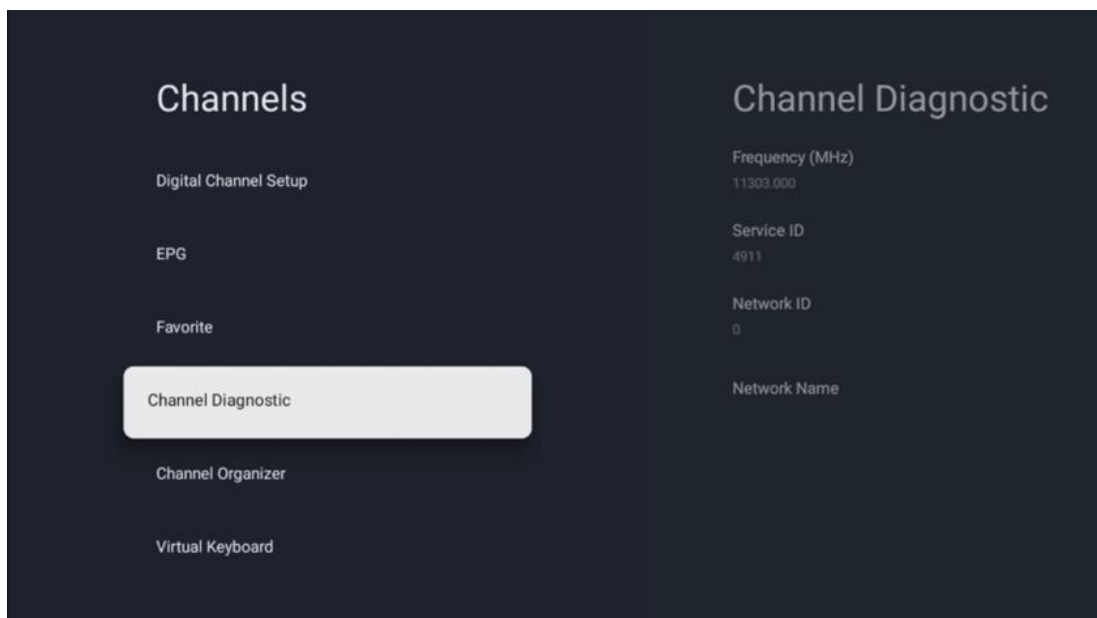

- **Συχνότητα (MHz):** Εμφανίζει τη συχνότητα ενός συγκεκριμένου καναλιού. Πατώντας **OK** θα εμφανιστεί ένα αναδυόμενο παράθυρο, όπου θα εμφανίζονται η συχνότητα του καναλιού, η στάθμη του σήματος και η ποιότητά του.
- **Service ID:** Παρουσιάζει το Service ID ενός συγκεκριμένου καναλιού.

- **Αναγνωριστικό δικτύου:** Παρουσιάζει το αναγνωριστικό δικτύου ενός συγκεκριμένου καναλιού.
- **Όνομα δικτύου:** Εμφανίζει το όνομα του δικτύου ενός συγκεκριμένου καναλιού.

10.2.1.6 Διοργανωτής καναλιών

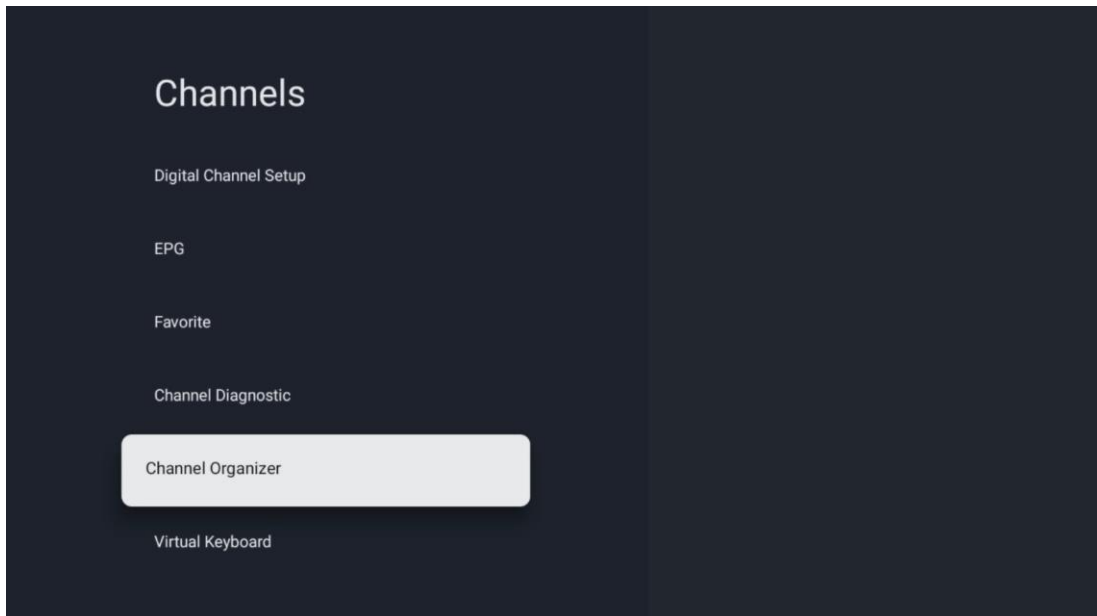

Για να επεξεργαστείτε τη λίστα καναλιών, βεβαιωθείτε πρώτα ότι η λειτουργία LCN είναι απενεργοποιημένη στο μενού Ρυθμίσεις ψηφιακών καναλιών ακολουθώντας τα παρακάτω βήματα. Για περισσότερες πληροφορίες σχετικά με τη λειτουργία LCN, ανατρέξτε στο κεφάλαιο 10.2.1.2.4.

- Ανοίξτε την εφαρμογή Live TV
- Πατήστε το κουμπί **Ρυθμίσεις**
- Πλοηγηθείτε στην ενότητα Κανάλια και είσοδοι > Κανάλια > Ρύθμιση ψηφιακού καναλιού > LCN. Απενεργοποιήστε το LCN.
- Επιστρέψτε στα κανάλια πατώντας το κουμπί **Πίσω**
- Επιλέξτε Channel Organizer και πατήστε το κουμπί **OK**

Επιλέξτε το κανάλι στο οποίο θέλετε να κάνετε αλλαγές και πατήστε **OK**. Είναι διαθέσιμες οι ακόλουθες επιλογές:

10.2.1.6.1 Κανάλι HIDE

Απόκρυψη καναλιών από τη λίστα καναλιών. Η αρίθμηση των καναλιών θα παραμείνει αμετάβλητη.

- Επιλέξτε ένα κανάλι που θέλετε να αποκρύψετε και πατήστε **OK**.
- Επιλέξτε Απόκρυψη στο αναδυόμενο μενού και πατήστε **OK**.
- Πατήστε **Back** για να επιστρέψετε στη ζωντανή τηλεόραση.

Για να ξεκρύψετε τα κανάλια ακολουθήστε τα παρακάτω βήματα:

- Επιλέξτε ένα κανάλι που θέλετε να αποκρύψετε και πατήστε **OK**.
- Επιλέξτε Unhide στο αναδυόμενο μενού και πατήστε **OK**.
- Πατήστε **Back** για να επιστρέψετε στη ζωντανή τηλεόραση.

10.2.1.6.2 Εναλλαγή καναλιών

Αλλαγή της θέσης των καναλιών στη λίστα καναλιών.

- Επιλέξτε ένα κανάλι και πατήστε **OK**.
- Επιλέξτε Εναλλαγή στο αναδυόμενο μενού και πατήστε **OK** για να εισέλθετε στη λειτουργία ανταλλαγής.
- Επιλέξτε το κανάλι που θέλετε να αλλάξετε τη θέση του και πατήστε **OK**.
- Επισημάνετε ένα άλλο κανάλι με το οποίο θέλετε να ανταλλάξετε τη θέση και πατήστε το μπλε κουμπί.
- Πατήστε **OK** για να επιβεβαιώσετε την ενέργεια.

Ο αριθμός των καναλιών που ανταλλάσσονται θα ενημερωθεί αυτόματα σύμφωνα με τις αλλαγές που έχουν γίνει.

10.2.1.6.3 Κανάλι EDIT

Επεξεργαστείτε πληροφορίες καναλιού, όπως τον αριθμό ή το όνομα ενός καναλιού.

- Επιλέξτε το κανάλι που θέλετε να επεξεργαστείτε και πατήστε **OK**.
- Επιλέξτε Επεξεργασία στο αναδυόμενο μενού και πατήστε **OK**.
- Θα εμφανιστούν αναδυόμενα παράθυρα με τον αριθμό και το όνομα του καναλιού.
- Επιλέξτε τις πληροφορίες που θέλετε να επεξεργαστείτε και πατήστε **OK**. Θα εμφανιστεί το εικονικό πληκτρολόγιο, το οποίο θα σας επιτρέψει να πληκτρολογήσετε τις προσαρμοσμένες πληροφορίες σας.
- Επιλέξτε OK και πατήστε **OK** στο τηλεχειριστήριο για να επιβεβαιώσετε τις αλλαγές.
- Πατήστε **Back** για να επιστρέψετε στη ζωντανή τηλεόραση.

Σημείωση: Εάν εισαγάγετε έναν αριθμό ή ένα όνομα, το οποίο είναι κατειλημμένο από άλλο κανάλι, θα εμφανιστεί ένα μήνυμα σφάλματος που θα σας προτείνει να εισαγάγετε διαφορετικές πληροφορίες.

10.2.1.6.4 ΕΙΣΑΓΩΓΗ καναλιού

Μετακινήστε πολλαπλά κανάλια σε διαφορετική θέση, η οποία οδηγεί σε αλλαγή αριθμού. Η σειρά των καναλιών παραμένει αμετάβλητη.

- Επιλέξτε ένα κανάλι και πατήστε **OK**.
- Επιλέξτε Εισαγωγή στο αναδυόμενο μενού και πατήστε **OK**.
- Επισημάνετε και πατήστε **OK** για να επιλέξετε ένα ή περισσότερα κανάλια που θέλετε να μετακινήσετε.

- Επισημάνετε ένα κανάλι κάτω από το οποίο θέλετε να μετακινήσετε τα επιλεγμένα κανάλια και πατήστε **OK**.
- Πατήστε **OK** για να επιβεβαιώσετε την ενέργεια.

Σημείωση: Ο αριθμός των καναλιών θα ενημερωθεί αυτόματα σύμφωνα με τις αλλαγές που έχουν γίνει.

10.2.1.6.5 Κανάλι DELETE

Αφαιρέστε τα ανεπιθύμητα κανάλια από τη λίστα καναλιών. Σημειώστε ότι για να πάρετε πίσω τα διαγραμμένα κανάλια, θα πρέπει να εκτελέσετε σάρωση καναλιών.

- Επιλέξτε ένα κανάλι και πατήστε **OK**.
- Επιλέξτε ένα ή περισσότερα κανάλια που θέλετε να διαγράψετε στο αναδυόμενο μενού και πατήστε **OK**.
- Πατήστε **OK** για επιβεβαίωση.
- Θα εμφανιστεί ένα παράθυρο επιβεβαίωσης. Επιλέξτε Ναι και πατήστε **OK**, αν θέλετε να συνεχίσετε.

Σημείωση: Ο αριθμός των καναλιών θα ενημερωθεί αυτόματα σύμφωνα με τις αλλαγές που έγιναν.

10.2.1.6.6 Κανάλι MOVE

Αναδιάταξη της θέσης των καναλιών στη λίστα καναλιών.

- Επιλέξτε ένα κανάλι και πατήστε **OK**.
- Επιλέξτε Μετακίνηση στο αναδυόμενο μενού και πατήστε **OK**.
- Επιλέξτε το κανάλι που θέλετε να μετακινήσετε και πατήστε **OK**.
- Επισημάνετε ένα κανάλι κάτω από το οποίο θέλετε να μετακινήσετε τα επιλεγμένα κανάλια και πατήστε **OK**.
- Πατήστε **OK** για να επιβεβαιώσετε την ενέργεια.

Σημείωση: Η αρίθμηση των καναλιών θα ενημερωθεί αυτόματα σύμφωνα με τις αλλαγές που έγιναν.

10.2.2 Εξωτερικές εισοδοι

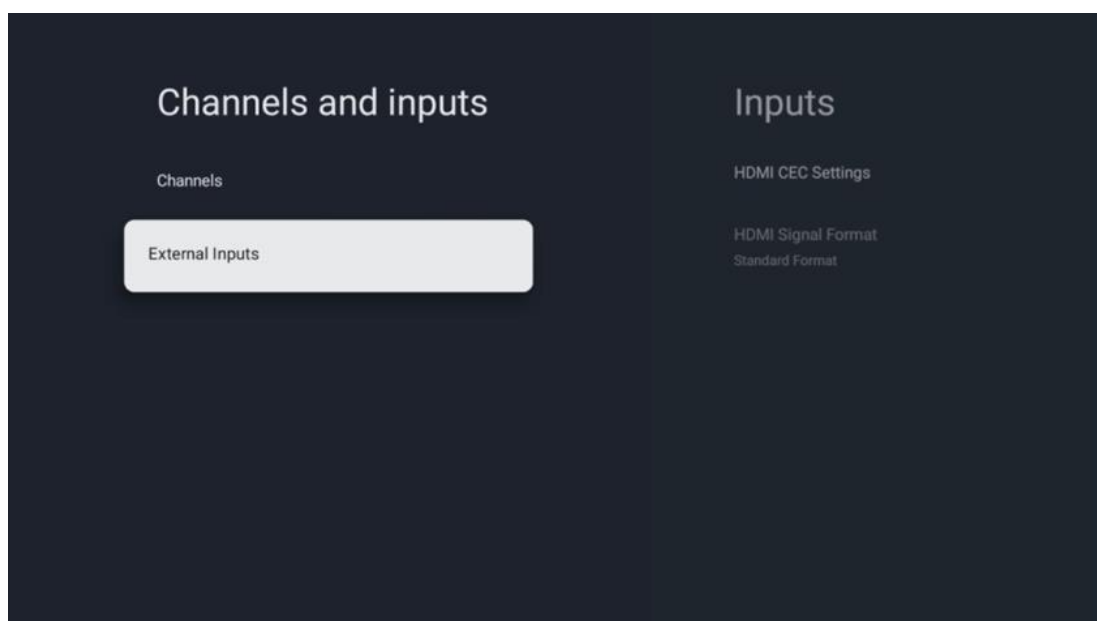

10.2.2.1 Ρυθμίσεις HDMI CEC

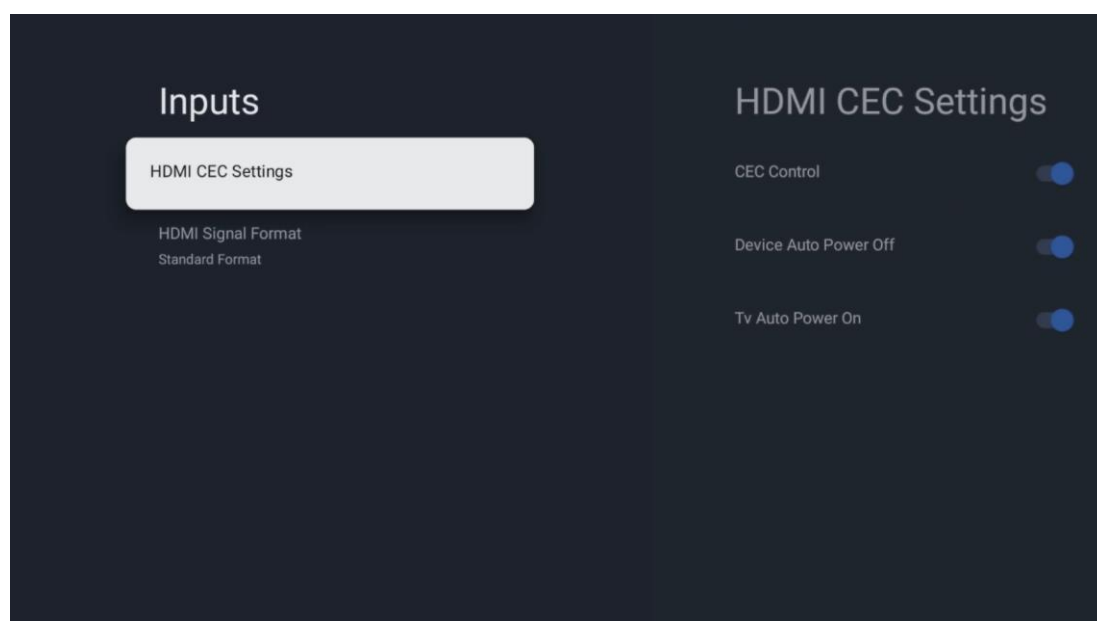

Εάν η λειτουργία HDMI CEC (Consumer Electronics Control) είναι ενεργοποιημένη, μπορείτε να χειριστείτε την εξωτερική συσκευή που είναι συνδεδεμένη σε μία από τις συνδέσεις HDMI χρησιμοποιώντας το τηλεχειριστήριο της τηλεόρασης. Για να λειτουργήσει σωστά, η συνδεδεμένη εξωτερική συσκευή πρέπει επίσης να υποστηρίζει τη λειτουργία HDMI CEC, πρέπει να είναι ενεργοποιημένη και η λειτουργία της λειτουργίας HDMI CEC της συνδεδεμένης

εξωτερικής συσκευής πρέπει να είναι συγχρονισμένη με τη λειτουργία HDMI CEC της τηλεόρασης.

Από προεπιλογή, η λειτουργία HDMI CEC είναι ενεργοποιημένη και όταν συνδεθεί η εξωτερική συσκευή, η αντίστοιχη πηγή εισόδου HDMI θα μετονομαστεί στο όνομα της συνδεδεμένης συσκευής.

Το τηλεχειριστήριο της τηλεόρασης μπορεί να ελέγχει την εξωτερική συσκευή αυτόματα μόλις επιλεγεί η συνδεδεμένη πηγή HDMI.

- **Έλεγχος CEC:** Η τηλεόραση μπορεί να ελέγχει συσκευές HDMI.
- **Αυτόματη απενεργοποίηση συσκευής:** Κατά την απενεργοποίηση της τηλεόρασης, η εξωτερική συσκευή HDMI θα απενεργοποιηθεί αυτόματα.
- **Αυτόματη ενεργοποίηση τηλεόρασης:** Όταν ενεργοποιείτε την εξωτερική συσκευή HDMI, η τηλεόραση θα ενεργοποιηθεί αυτόματα.

10.2.2.2 Μορφή σήματος HDMI

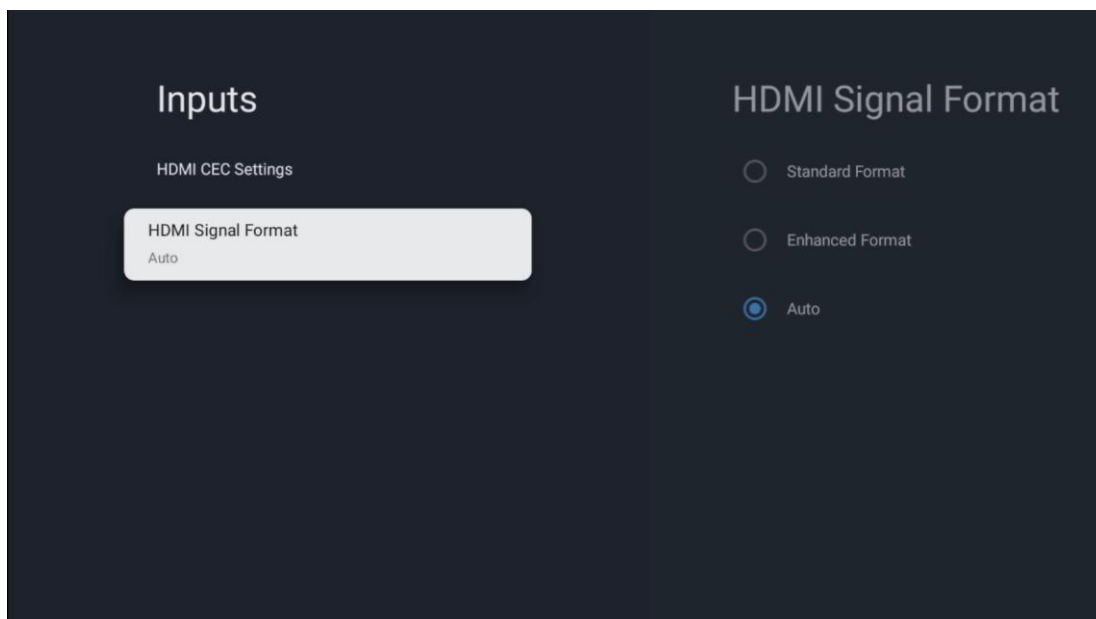

Αυτό το μενού είναι διαθέσιμο μόνο εάν η πηγή έχει οριστεί σε HDMI και σας επιτρέπει να επιλέξετε μεταξύ τριών διαθέσιμων μορφών σήματος:

- **Τυπική μορφή:** Αν επιλέξετε αυτή τη μορφή, ορισμένες υψηλές αναλύσεις ενδέχεται να μην υποστηρίζονται λόγω του περιορισμού του εύρους ζώνης του πρωτοκόλλου HDMI 1.4.
- **Ενισχυμένη μορφή:** Η τηλεόραση θα προβάλλει σήματα HDMI υψηλής ποιότητας μέσω της σύνδεσης HDMI 2.1. **Σημείωση:** Η τηλεόρασή σας πρέπει να διαθέτει σύνδεση HDMI 2.1 και ενδέχεται να χρειαστείτε καλώδιο HDMI, το οποίο υποστηρίζει το πρωτόκολλο HDMI 2.1. Επιλέξτε αυτή την επιλογή μόνο εάν η συσκευή σας

υποστηρίζει μορφές HDMI υψηλής ποιότητας, όπως: 4K 60Hz, 4:2:0 10 bit, 4:4:4, 4:2:2, παιχνίδι VRR/ALLM κ.λπ.

- **Αυτόματα:** Η τηλεόραση θα προσπαθήσει από προεπιλογή να προβάλει σήματα υψηλής ποιότητας μέσω σύνδεσης HDMI 2.1. **Σημείωση:** Η τηλεόρασή σας πρέπει να διαθέτει σύνδεση HDMI 2.1 και ενδέχεται να απαιτείται καλώδιο HDMI, το οποίο υποστηρίζει το πρωτόκολλο HDMI 2.1. Εάν η συσκευή σας δεν υποστηρίζει τη μορφή HDMI 2.1, η τηλεόραση θα μεταβεί αυτόματα στην τυπική μορφή HDMI 1.4.

10.3 Οθόνη και ήχος

Προσαρμόστε τις ρυθμίσεις εικόνας, οθόνης, ήχου και εξόδου ήχου. Χρησιμοποιήστε τα κουμπιά κατεύθυνσης για να επιλέξετε μία από τις επιλογές στη δεξιά πλευρά της οθόνης και επιβεβαιώστε την επιλογή σας πατώντας **OK**.

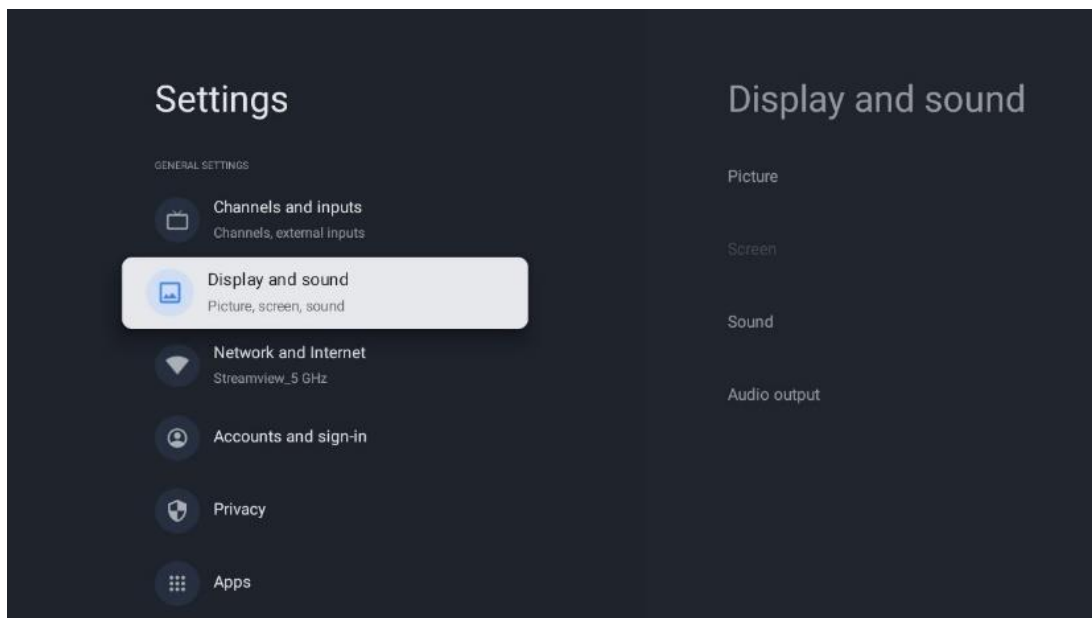

10.3.1 Εικόνα

Λειτουργία εικόνας

Κατά την αρχική εγκατάσταση της τηλεόρασης, από προεπιλογή, η τηλεόραση είναι ρυθμισμένη στη λειτουργία εικόνας Eco. Επιλέξτε μία από τις προεπιλογές λειτουργίας εικόνας και επιβεβαιώστε την επιλογή σας πατώντας το κουμπί **OK** στο τηλεχειριστήριο.

WCG

Η ευρεία γκάμα χρωμάτων (WCG) συχνά συνδυάζεται με το HDR, αν και δεν είναι εγγενώς συνδεδεμένες. Το HDR αυξάνει το δυναμικό εύρος, βελτιώνοντας την ευκρίνεια της εικόνας με πιο φωτεινά φωτεινά και πιο σκούρα σκούρα. Αντίθετα, το WCG βελτιώνει την αναπαραγωγή χρωμάτων, κάνοντας τα κόκκινα πιο κόκκινα, τα μπλε πιο μπλε και τα πράσινα πιο πράσινα. Επομένως, το HDR βελτιώνει την καθαρότητα της εικόνας ποσοτικά, ενώ το WCG ποιοτικά. Πατήστε **OK** για να επιλέξετε τις επιλογές WCG.

- **Φωτεινότητα οθόνης:** Πατήστε **OK** για να ρυθμίσετε τη φωτεινότητα της οθόνης.
- **Προηγμένες ρυθμίσεις:**
 - **Θερμοκρασία χρώματος:** Ρυθμίστε τη θερμοκρασία χρώματος που προτιμάτε. Οι διαθέσιμες επιλογές είναι οι εξής: Τυπικό, Θερμότερο, Ζεστό, Ψυχρό και Ψυχρότερο.
 - **Δυναμική αντίθεση:** Δυναμική αντίθεση: Η δυναμική αντίθεση είναι ενεργοποιημένη από προεπιλογή. Μπορείτε να την ενεργοποιήσετε ή να την απενεργοποιήσετε.
 - **Λειτουργία HDMI PC/AV:** Η επιλογή αυτή είναι διαθέσιμη μόνο όταν ένας υπολογιστής ή μια κονσόλα παιχνιδιών είναι συνδεδεμένα στην τηλεόραση.
 - **Μείωση θορύβου:** Χαμηλή, Μέτρια, Υψηλή, Αυτόματη ή απενεργοποιήστε την.
 - **Επαναφορά εικόνας:** Επαναφορά των ρυθμίσεων εικόνας στις εργοστασιακές ρυθμίσεις.
 - **ALLM:** Η αυτόματη λειτουργία χαμηλής καθυστέρησης (ALLM) είναι μια λειτουργία που αλλάζει αυτόματα μεταξύ της λειτουργίας χαμηλής καθυστέρησης και της λειτουργίας υψηλής ποιότητας εικόνας ανάλογα με την είσοδο της πηγής από μια συνδεδεμένη μέσω HDMI συσκευή, όπως μια συσκευή παιχνιδιών. Αυτή η επιλογή μενού είναι διαθέσιμη μόνο όταν ένας υπολογιστής ή μια κονσόλα παιχνιδιών είναι συνδεδεμένη στην τηλεόραση.
 - **MEMC:** Το MEMC (Motion Estimation/Motion Compensation) είναι μια τεχνολογία που χρησιμοποιείται σε τηλεοράσεις και οθόνες βίντεο για τη μείωση του θολώματος και του θορύβου κίνησης σε σκηνές με γρήγορη κίνηση. Η εκτίμηση κίνησης αναγνωρίζει την κίνηση σε διαδοχικά καρέ, ενώ η αντιστάθμιση κίνησης δημιουργεί και εισάγει ενδιάμεσα καρέ για την εξομάλυνση της κίνησης.

10.3.2 Οθόνη

Ρυθμίστε την αναλογία διαστάσεων της οθόνης της τηλεόρασής σας.

10.3.3 Ήχος

Προσαρμόστε τις ρυθμίσεις ήχου της τηλεόρασής σας.

- **Λειτουργία ήχου:** Τυπική, Κινηματογράφος, Μουσική, Ειδήσεις ή Προσωπική.
- **Dolby Atmos:** Ενεργοποίηση ή απενεργοποίηση του Dolby Atmos. Μετά την αλλαγή αυτής της επιλογής ρύθμισης, πρέπει να αποσυνδέσετε για λίγο τη συσκευή από την παροχή ρεύματος και να την επανασυνδέσετε (επαναφορά ρεύματος).
- **Λειτουργία Surround:** Διαθέσιμο μόνο για περιεχόμενο αναπαραγωγής πολυμέσων ή ζωντανής τηλεόρασης που περιλαμβάνει ήχο surround.
- **Μόνο ήχος:** Απενεργοποιεί την οθόνη της τηλεόρασης και αναπαράγει μόνο ήχο. Αυτή η ρύθμιση είναι χρήσιμη κατά την ακρόαση ραδιοφωνικών καναλιών που λαμβάνονται μέσω κεραίας, καλωδιακής τηλεόρασης ή δορυφόρου.
- **Ρυθμίσεις για προχωρημένους:**

- **Ενισχυτής διαλόγου:** Ρυθμίζει αυτόματα τον ήχο των διαλόγων, κάνοντάς τους να ξεχωρίζουν από τους άλλους ήχους.
- **Ισορροπία:** Ρύθμιση της ισορροπίας της αριστερής και δεξιάς έντασης ήχου για ηχεία και ακουστικά.
- **Επαναφορά ήχου:** Επαναφορά των ρυθμίσεων ήχου στις εργοστασιακές προεπιλογές.

10.3.4 Έξοδος ήχου

Συσκευή εξόδου

- **Ηχεία τηλεόρασης:** Επιλέξτε αυτή την επιλογή εάν η τηλεόρασή σας δεν είναι συνδεδεμένη με τον δέκτη AV μέσω οπτικής εξόδου ήχου ή μέσω καλωδίου HDMI.
- **SPDIF/Optical:** Επιλέξτε αυτή την επιλογή ήχου εάν η τηλεόρασή σας είναι συνδεδεμένη στο δέκτη AV μέσω του οπτικού καλωδίου.
- **HDMI ARC:** Επιλέξτε αυτή την επιλογή ήχου εάν η τηλεόρασή σας είναι συνδεδεμένη στο δέκτη AV μέσω HDMI από τη θύρα eARC της τηλεόρασής σας.

Τύπος εξόδου ήχου

- **PCM (διαμόρφωση παλμικού κώδικα):** Αναλογικό σήμα ήχου μετατρέπεται σε ψηφιακό σήμα το οποίο αποδιαμορφώνεται και αναπαράγεται μεμονωμένα από τον δέκτη AV.
- **Passthrough:** Το ηχητικό σήμα προωθείται στο δέκτη AV χωρίς τηλεοπτική διαμόρφωση.
- **Auto:** Η έξοδος ήχου της τηλεόρασης διαμορφώνεται αυτόματα σύμφωνα με τον συνδεδεμένο δέκτη AV.

Καθυστέρηση ψηφιακού ήχου (ms)

Ορίστε την καθυστέρηση της εξόδου ήχου.

Όγκος ψηφιακού ήχου

Ρυθμίστε το επίπεδο έντασης ήχου της εξόδου ήχου.

eARC

- **Off:** Ενεργοποίηση ή απενεργοποίηση της λειτουργίας eARC.
- **Auto:** Η λειτουργία eARC της εξόδου HDMI διαμορφώνεται αυτόματα ανάλογα με τον συνδεδεμένο δέκτη AV ή το soundbar.

10.4 Δίκτυο και Διαδίκτυο

Μπορείτε να διαμορφώσετε τις ρυθμίσεις δικτύου της τηλεόρασής σας χρησιμοποιώντας τις επιλογές αυτού του μενού.

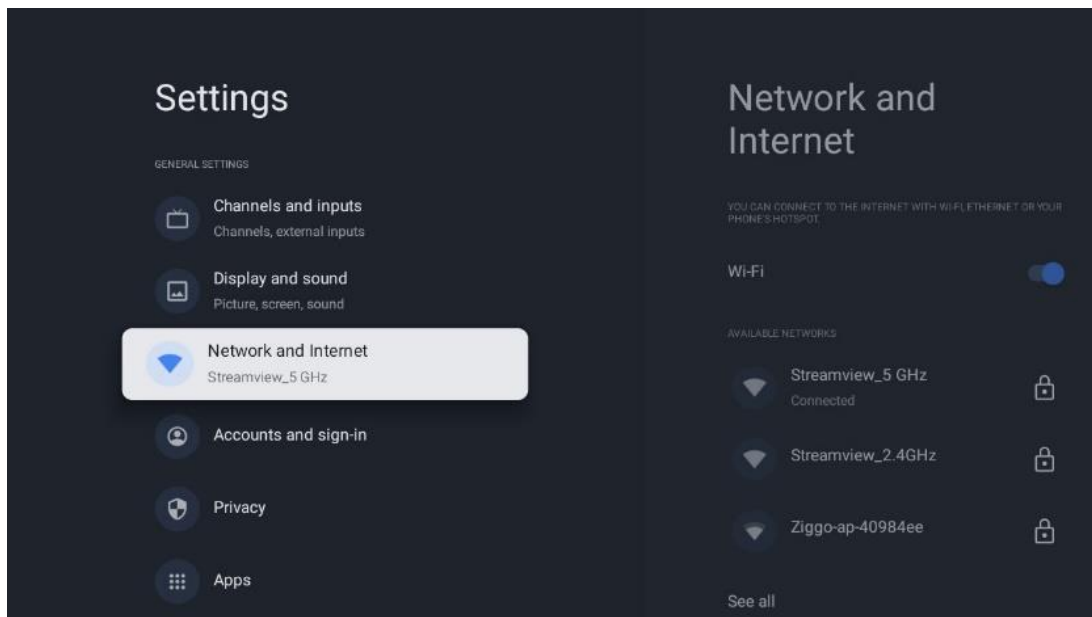

10.4.1 Wi-Fi On/Off

Ενεργοποιήστε και απενεργοποιήστε τη λειτουργία ασύρματου τοπικού δικτύου (WLAN).

10.4.2 Επιλέξτε διαθέσιμο δίκτυο Wi-Fi

Όταν η λειτουργία Wi-Fi είναι ενεργοποιημένη, θα εμφανιστούν τα διαθέσιμα ασύρματα δίκτυα. Επισημάνετε την επιλογή Δείτε όλα και πατήστε **OK** για να δείτε όλα τα δίκτυα. Επιλέξτε ένα και πατήστε **OK** για να συνδεθείτε. Μπορεί να σας ζητηθεί να εισαγάγετε έναν κωδικό πρόσβασης για να συνδεθείτε στο επιλεγμένο δίκτυο σε περίπτωση που το δίκτυο προστατεύεται με κωδικό πρόσβασης.

10.4.3 Άλλες επιλογές

- **Προσθήκη νέου δικτύου:** Προσθήκη δικτύων με κρυφά SSID.
- **Η σάρωση είναι πάντα διαθέσιμη:** Μπορείτε να αφήσετε την υπηρεσία εντοπισμού θέσης και άλλες εφαρμογές να σαρώνουν για δίκτυα, ακόμη και όταν η λειτουργία Wi-Fi είναι απενεργοποιημένη. Πατήστε **OK** για να την ενεργοποιήσετε και να την απενεργοποιήσετε.

10.4.4 Επιλογές Ethernet

- **Συνδεδεμένο / Μη συνδεδεμένο:** Εμφανίζει την κατάσταση της σύνδεσης στο διαδίκτυο μέσω Ethernet, διευθύνσεις IP και MAC.
- **Ρυθμίσεις μεσολάβησης:** Ορίστε έναν διακομιστή μεσολάβησης HTTP για το πρόγραμμα περιήγησης με μη αυτόματο τρόπο. Αυτός ο διακομιστής μεσολάβησης μπορεί να μην χρησιμοποιείται από άλλες εφαρμογές.
- **Ρυθμίσεις IP:** Διαμορφώστε τις ρυθμίσεις IP της τηλεόρασής σας.

10.5 Λογαριασμοί και σύνδεση

- **Λογαριασμός Google TV:** Αυτή η επιλογή θα είναι διαθέσιμη εάν έχετε συνδεθεί στο λογαριασμό σας Google. Μπορείτε να κλειδώσετε τις προτιμήσεις του λογαριασμού σας, να διαμορφώσετε τις προτιμήσεις συγχρονισμού δεδομένων, να διαχειριστείτε τις πληρωμές και τις αγορές σας, να προσαρμόσετε τις ρυθμίσεις του Google Assistant, να ενεργοποιήσετε τη λειτουργία Apps-only και να αφαιρέσετε το λογαριασμό από την τηλεόρασή σας.
- **Προσθήκη λογαριασμού:** Προσθέστε ένα νέο λογαριασμό, συνδεδεμένοι σε αυτόν.
- **Προσθέστε ένα παιδί:** Προσθέστε ένα λογαριασμό φιλικό προς τα παιδιά με γονική προστασία.

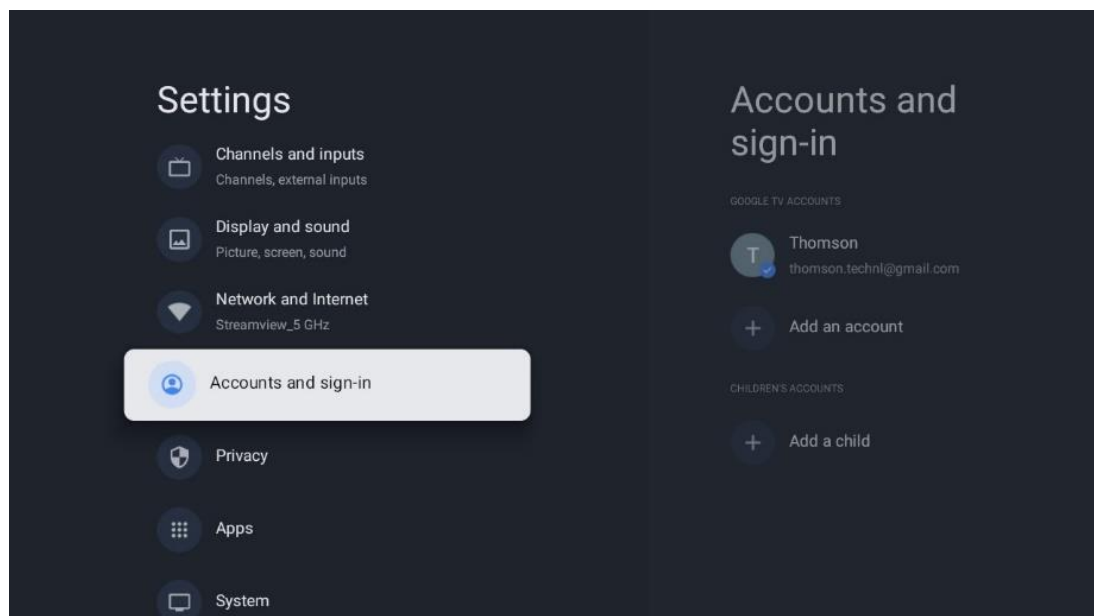

10.6 Απόρρητο

Αλλαγή και προσαρμογή των ρυθμίσεων απορρήτου και των δικαιωμάτων της εφαρμογής.

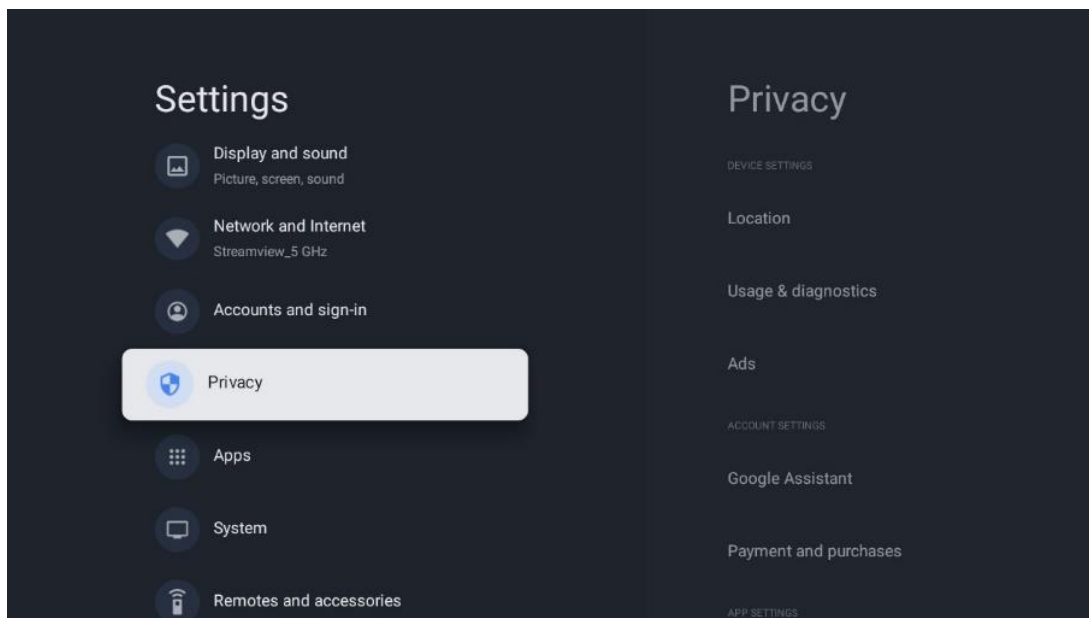

Ρυθμίσεις συσκευής

- **Τοποθεσία:** Επιλέξτε αν η Google μπορεί να συλλέγει δεδομένα τοποθεσίας σύμφωνα με το Wi-Fi σας. Είναι σημαντικό να παρέχετε στην Google την τοποθεσία σας, επειδή η εγκατάσταση πολλών εφαρμογών εξαρτάται από τη γεωγραφική θέση. Η εγκατάσταση ορισμένων εφαρμογών συνεχούς ροής, ειδικά εκείνων που μεταδίδουν τηλεοπτικά κανάλια, είναι δυνατή μόνο σύμφωνα με τους κανόνες Γεω-τοποθέτησης.
- **Χρήση & διάγνωση:** Χρήση: Αυτόματη αποστολή διαγνωστικών πληροφοριών στην Google.
- **Αγγελίες:** Επιλέξτε αν επιτρέπεται στη Google να συλλέγει δεδομένα χρήσης και διαγνωστικά και να σας προωθεί εξατομικευμένες διαφημίσεις.

Ρυθμίσεις λογαριασμού:

- **Βοηθός Google:** Επιλέξτε τον ενεργό λογαριασμό σας, δείτε τα δικαιώματα, επιλέξτε ποιες εφαρμογές θα πρέπει να περιλαμβάνονται στα αποτελέσματα αναζήτησης, ενεργοποιήστε το φίλτρο ασφαλούς αναζήτησης και δείτε τις άδειες χρήσης ανοικτού κώδικα.
- **Πληρωμή και αγορές:** Ρύθμιση των ρυθμίσεων πληρωμής και αγορών της Google.

Ρυθμίσεις εφαρμογής:

- **Ειδική πρόσβαση στην εφαρμογή:** Επιλέξτε ποιες εφαρμογές μπορούν να έχουν πρόσβαση στις πληροφορίες σας και να έχουν ειδική πρόσβαση.
- **Ασφάλεια και περιορισμοί:** Μπορείτε να χρησιμοποιήσετε τις επιλογές σε αυτό το μενού για να επιτρέψετε ή να περιορίσετε την εγκατάσταση εφαρμογών από άλλες

πηγές εκτός του Google Play Store. Ρυθμίστε τις επιλογές έτσι ώστε η τηλεόρασή σας να μην επιτρέπει ή να προειδοποιεί για την εγκατάσταση εφαρμογών που θα μπορούσαν να προκαλέσουν σοβαρά προβλήματα.

10.7 Εφαρμογές

Χρησιμοποιήστε τις επιλογές σε αυτό το μενού για να διαχειριστείτε τις εφαρμογές που είναι εγκατεστημένες στην τηλεόρασή σας.

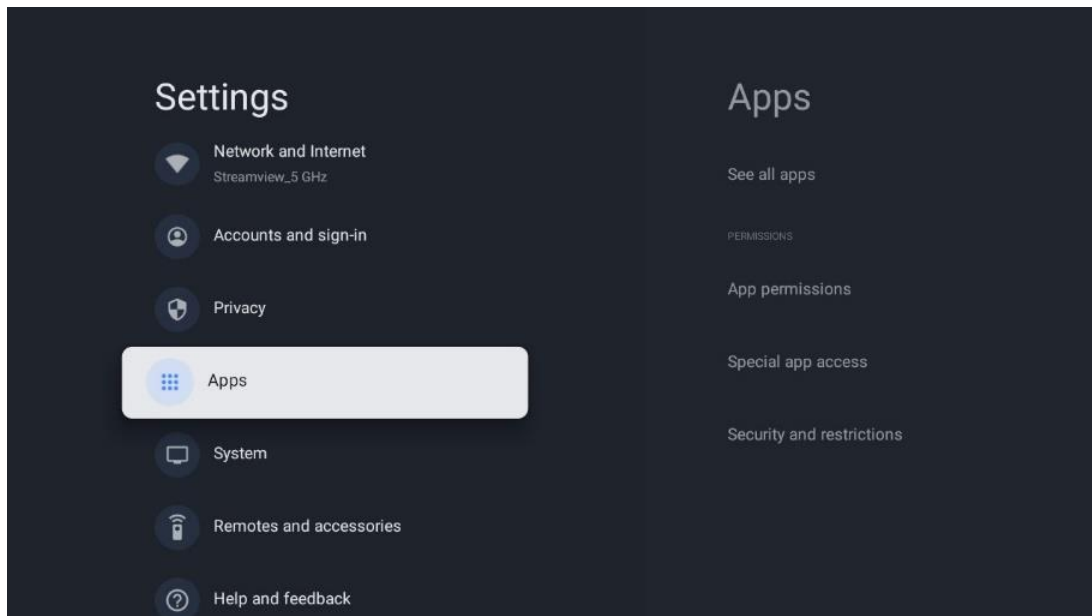

Πρόσφατα ανοιγμένες εφαρμογές: Εδώ εμφανίζονται οι πρόσφατα ανοιγμένες εφαρμογές.

Δείτε όλες τις εφαρμογές: Επιλέξτε Δείτε όλες τις εφαρμογές και πατήστε **OK** για να εμφανίσετε μια πλήρη λίστα με όλες τις εγκατεστημένες εφαρμογές στην τηλεόρασή σας. Θα μπορείτε επίσης να δείτε τον αποθηκευτικό χώρο που καταλαμβάνει κάθε εφαρμογή. Από εκεί μπορείτε να ελέγξετε τις εκδόσεις των Εφαρμογών, να ξεκινήσετε ή να διακόψετε αναγκαστικά τη λειτουργία τους, να απεγκαταστήσετε τις κατεβασμένες Εφαρμογές, να ελέγξετε τα δικαιώματα και να τα ενεργοποιήσετε ή να τα απενεργοποιήσετε, να διαχειριστείτε τις ειδοποιήσεις, να διαγράψετε τα δεδομένα και την προσωρινή μνήμη και πολλά άλλα. Απλώς επισημάνετε μια Εφαρμογή και πατήστε **OK** για να αποκτήσετε πρόσβαση στις διαθέσιμες επιλογές.

Άδειες: Διαχείριση των δικαιωμάτων και ορισμένων άλλων χαρακτηριστικών των εφαρμογών.

- **Άδεια χρήσης της εφαρμογής:** Οι εφαρμογές θα ταξινομηθούν ανά κατηγορία τύπου άδειας. Μπορείτε να ενεργοποιήσετε/απενεργοποιήσετε τα δικαιώματα για τις εφαρμογές μέσα από αυτές τις κατηγορίες.
- **Ειδική πρόσβαση στην εφαρμογή:** Ρύθμιση των λειτουργιών της εφαρμογής και των ειδικών δικαιωμάτων.

- **Ασφάλεια & περιορισμοί:** Μπορείτε να επιτρέψετε ή να περιορίσετε την εγκατάσταση εφαρμογών από άλλες πηγές εκτός του Google Play Store. Ρυθμίστε την τηλεόραση να μην επιτρέπει ή να προειδοποιεί πριν από την εγκατάσταση εφαρμογών που μπορεί να προκαλέσουν βλάβη.

10.8 Σύστημα

Χρησιμοποιήστε τα κουμπιά κατεύθυνσης για να προβάλετε τις επιλογές Πληροφορίες, Ημερομηνία και ώρα, Γλώσσα, Αποθήκευση, Ισχύς και ενέργεια και άλλες. Πατήστε **OK** για να επιλέξετε την αντίστοιχη υποεπιλογή που θέλετε να ρυθμίσετε.

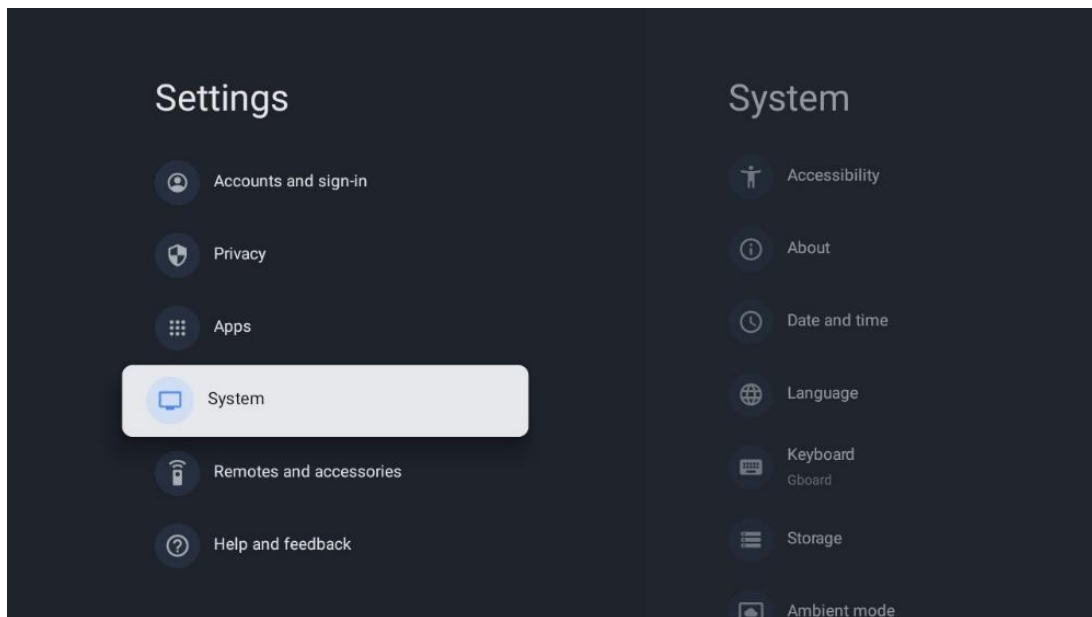

10.8.1 Προσβασιμότητα

- **Λεζάντες:** Ενεργοποιήστε/απενεργοποιήστε τις λεζάντες, ρυθμίστε τη γλώσσα και το μέγεθος του κειμένου τους και επιλέξτε ένα στυλ λεζάντας.
- **Κείμενο υψηλής αντίθεσης:** Ενεργοποίηση ή απενεργοποίηση κειμένου υψηλής αντίθεσης.
- **Μετατροπή κειμένου σε ομιλία:** Ενεργοποίηση ή απενεργοποίηση της λειτουργίας μετατροπής κειμένου σε ομιλία της Google. Αυτή η λειτουργία θα εκφωνεί αυτόματα το κείμενο που εμφανίζεται στην οθόνη σας. Είναι μια χρήσιμη λειτουργία για άτομα με προβλήματα όρασης. Σε αυτή την ενότητα μενού μπορείτε να προσαρμόσετε τις ρυθμίσεις για τη λειτουργία μετατροπής κειμένου σε ομιλία, όπως ο ρυθμός ομιλίας και η προεπιλεγμένη γλώσσα.
- **Συντόμευση προσβασιμότητας:** Ενεργοποίηση ή απενεργοποίηση.
- **Μίλα πίσω:** Ενεργοποιήστε ή απενεργοποιήστε την αντιφώνηση και προσαρμόστε την.
- **Πρόσβαση στο διακόπτη:** Ενεργοποίηση ή απενεργοποίηση της πρόσβασης στο διακόπτη και προσαρμογή της.

10.8.2 Σχετικά με το

Εδώ μπορείτε να βρείτε πληροφορίες σχετικά με το υλικό και το λογισμικό της τηλεόρασής σας, καθώς και το λειτουργικό σύστημα Android και την έκδοση ESN του Netflix.

- **Ενημέρωση συστήματος:** Επιλέξτε αυτή την επιλογή του μενού και πατήστε **OK** στο τηλεχειριστήριο για να ελέγξετε αν υπάρχει διαθέσιμη ενημέρωση λογισμικού για την τηλεόρασή σας.
- **Όνομα συσκευής:** Επιλέξτε αυτή την επιλογή του μενού και πατήστε **OK** στο τηλεχειριστήριο για να αλλάξετε το όνομα ή να ορίσετε ένα προσαρμοσμένο όνομα για την τηλεόρασή σας. Αυτό είναι σημαντικό επειδή η τηλεόρασή σας θα πρέπει να αναγνωρίζεται σωστά στο δίκτυό σας ή κατά την εκτέλεση της λειτουργίας Chromecast.
- **Επαναφορά:** Επιλέξτε αυτή την επιλογή του μενού για να επαναφέρετε την τηλεόρασή σας στις εργοστασιακές ρυθμίσεις και να εγκαταστήσετε ξανά την τηλεόρασή σας.
- **Κατάσταση:** διεύθυνση IP, διεύθυνση MAC, διεύθυνση Bluetooth, σειριακός αριθμός και χρόνος λειτουργίας.
- **Νομικές πληροφορίες:** Σε αυτό το μενού θα βρείτε τις νομικές πληροφορίες της τηλεόρασής σας.
- **Μοντέλο:** Σας εμφανίζει το μοντέλο της τηλεόρασής σας.
- **Έκδοση λειτουργικού συστήματος Android TV:** Σας δείχνει ποια έκδοση του λειτουργικού συστήματος είναι εγκατεστημένη στην τηλεόρασή σας.
- **Επίπεδο επιδιόρθωσης ασφαλείας του λειτουργικού συστήματος Android TV:** Εμφανίζει την ημερομηνία της ενημερωμένης έκδοσης ασφαλείας που έχει εγκατασταθεί στην τηλεόρασή σας.

10.8.3 Ημερομηνία και ώρα

Ρυθμίστε την ημερομηνία και την ώρα στην τηλεόρασή σας. Μπορείτε να ενημερώσετε αυτά τα δεδομένα αυτόματα μέσω δικτύου ή μέσω εκπομπών. Ρυθμίστε τα ανάλογα με το περιβάλλον και τις προτιμήσεις σας. Απενεργοποιήστε την επιλογή Αυτόματη ημερομηνία και ώρα αν θέλετε να αλλάξετε την ημερομηνία ή την ώρα χειροκίνητα. Στη συνέχεια, ρυθμίστε τις επιλογές ημερομηνίας, ώρας, ζώνης ώρας και μορφής ώρας.

10.8.4 Γλώσσα

Ρυθμίστε τη γλώσσα του μενού της τηλεόρασής σας.

10.8.5 Πληκτρολόγιο

Επιλέξτε τον τύπο του εικονικού πληκτρολογίου σας και διαχειριστείτε τις ρυθμίσεις πληκτρολογίου.

10.8.6 Αποθήκευση

Εδώ εμφανίζεται η κατάσταση του συνολικού χώρου αποθήκευσης της τηλεόρασης και των συνδεδεμένων συσκευών, εφόσον είναι διαθέσιμες. Για να προβάλετε λεπτομερείς πληροφορίες χρήσης, επισημάνετε το Εσωτερικό διαμέρισμα χώρου αποθήκευσης ή τη συνδεδεμένη συσκευή εξωτερικού χώρου αποθήκευσης και πατήστε **OK**. Εμφανίζονται επίσης επιλογές για την εξαγωγή και τη μορφοποίηση των συνδεδεμένων συσκευών αποθήκευσης.

10.8.7 Λειτουργία περιβάλλοντος

Η λειτουργία περιβάλλοντος σε μια τηλεόραση είναι μια λειτουργία που μετατρέπει την οθόνη της τηλεόρασης σε ψηφιακή κορνίζα φωτογραφιών ή εικονική οθόνη τέχνης όταν δεν χρησιμοποιείται. Μπορείτε να εκκινήσετε χειροκίνητα αυτή τη λειτουργία σε αυτή την ενότητα του μενού.

- **Κανάλια:** Επιλέξτε την πηγή των φωτογραφιών ή εικόνων που θα εμφανίζονται στη λειτουργία περιβάλλοντος.
- **Περισσότερες ρυθμίσεις:**
 - Εμφάνιση του καιρού σε C ή F. Μπορείτε να επιλέξετε να εμφανίσετε και τα δύο συστήματα βαθμών ή να αποκρύψετε τους βαθμούς.
 - Εμφάνιση ή απόκρυψη της ώρας.
 - Προσαρμόστε τις προσωπικές φωτογραφίες και τις ρυθμίσεις Google Photos.
 - Πορτρέτο Google Photos.
 - Προσωπική επιμέλεια φωτογραφιών.
 - Ρυθμίστε την ταχύτητα προβολής διαφανειών.

10.8.8 Ισχύς και Ενέργεια

- **Συμπεριφορά κατά την ενεργοποίηση:** Επιλέξτε αν θέλετε να βλέπετε την αρχική οθόνη του Google TV ή την τελευταία χρησιμοποιούμενη πηγή εισόδου μετά την ενεργοποίηση της τηλεόρασής σας.
- **Εξοικονόμηση ενέργειας:** Ρυθμίστε το χρόνο αδράνειας, μετά τον οποίο η τηλεόραση απενεργοποιείται αυτόματα.

10.8.9 Cast

Κατά την εκτέλεση της λειτουργίας Chromecast από την κινητή συσκευή που βρίσκεται στο ίδιο δίκτυο με την τηλεόρασή σας, η τηλεόρασή σας θα αναγνωριστεί ως συσκευή Google Cast και θα επιτρέψει στον Google Assistant και άλλες υπηρεσίες να ξυπνήσουν την τηλεόρασή σας και να ανταποκριθούν στις συνδεδεμένες συσκευές Chromecast. Θα είναι δυνατή η ροή περιεχομένου ή τοπικού περιεχομένου πολυμέσων από τις κινητές συσκευές σας στην τηλεόρασή σας.

Επιλέξτε την προτίμησή σας για τη διαθεσιμότητα του Chromecast. Έχετε τρεις επιλογές ρύθμισης:

- **Πάντα:** η τηλεόρασή σας θα είναι πάντα ορατή σε άλλες συσκευές που υποστηρίζουν αυτή τη λειτουργία (ακόμη και αν βρίσκεται σε κατάσταση αναμονής και η οθόνη είναι απενεργοποιημένη).
- **Κατά τη διάρκεια της χύτευσης:** Η τηλεόρασή σας θα είναι ορατή μόνο κατά τη χρήση της λειτουργίας Chromecast.
- **Ποτέ:** Η τηλεόρασή σας δεν θα είναι ορατή σε άλλες συσκευές.

10.8.10 Google

Ελέγξτε αν υπάρχουν διαθέσιμες ενημερώσεις υπηρεσιών συστήματος.

10.8.11 Ήχοι συστήματος

Ενεργοποίηση ή απενεργοποίηση των ήχων του συστήματος.

10.8.12 Τηλεόραση

- **Χρονοδιακόπτης ύπνου:** Ορίστε ένα χρονικό διάστημα μετά το οποίο η τηλεόραση θα πρέπει να απενεργοποιείται αυτόματα.
- **Αδρανής αναμονή τηλεόρασης:** Ορίστε ένα χρονικό διάστημα μετά το οποίο η τηλεόραση θα πρέπει να απενεργοποιείται αυτόματα όταν είναι ανενεργή.
- **Ρύθμιση Χρονοδιακόπτη εξόδου:** Ορίστε ένα χρονικό διάστημα μετά το οποίο η τηλεόραση θα πρέπει να μεταβαίνει αυτόματα στην αρχική οθόνη ή στη λειτουργία TV/HDMI όταν είναι ανενεργή.
- **Ρυθμίσεις:**
 - **Κλείδωμα:** Ρύθμιση επιλογών γονικού ελέγχου, όπως: και τροποποίηση του κωδικού PIN.
 - **Ισχύς:**
 - **Αφύπνιση στο δίκτυο:** Ενεργοποίηση/Απενεργοποίηση.
 - **WoW:** Ενεργοποίηση ή απενεργοποίηση της λειτουργίας Wake on WLAN. Αυτή η λειτουργία σας επιτρέπει να ενεργοποιείτε ή να αφυπνίζετε την τηλεόρασή σας μέσω ασύρματου δικτύου.
 - **WoL:** Ενεργοποίηση ή απενεργοποίηση της λειτουργίας Wake on LAN. Αυτή η λειτουργία σας επιτρέπει να ενεργοποιείτε ή να αφυπνίζετε την τηλεόρασή σας μέσω δικτύου.
 - **Αφύπνιση στο Chromecast:** Ενεργοποιημένο/Απενεργοποιημένο. Η τηλεόραση θα ενεργοποιείται ή θα απενεργοποιείται με την εκκίνηση ή τη διακοπή της ροής περιεχομένου πολυμέσων Chromecast από τη συνδεδεμένη κινητή συσκευή.
 - **Αναμονή δικτύου:** Στη λειτουργία αναμονής δικτύου, η λειτουργία αναμονής της τηλεόρασής σας μπορεί να ελεγχθεί μέσω ειδικών εφαρμογών ή άλλων υπηρεσιών δικτύου. Η ενεργοποίηση αυτής της λειτουργίας προκαλεί μεγαλύτερη κατανάλωση ενέργειας.

- **USB ADB:** Ενεργοποίηση ή απενεργοποίηση της λειτουργίας εντοπισμού σφαλμάτων USB.
- **Ενημέρωση λογισμικού:** Η ενημέρωση λογισμικού της τηλεόρασης θα πραγματοποιείται αυτόματα από τη Google μέσω του Air. Παρακαλούμε μην τροποποιήσετε αυτή την επιλογή μενού.
- **Όροι και προϋποθέσεις:** Δείτε τους όρους και τις προϋποθέσεις.
- **Περιβάλλον:** Επιλέξτε μεταξύ της λειτουργίας Home ή Shop.
- **Ενημέρωση υλικολογισμικού RCU:** Η ενημέρωση λογισμικού του τηλεχειριστηρίου θα πραγματοποιηθεί αυτόματα από την Google μέσω του αέρα. Παρακαλούμε μην τροποποιήσετε αυτή την επιλογή μενού.

10.8.13 Χρόνος λειτουργίας του συστήματος

Εμφανίζεται ολόκληρος ο χρόνος λειτουργίας της τηλεόρασης.

10.8.14 Επανεκκίνηση

Κάντε επανεκκίνηση της τηλεόρασής σας.

10.9 Τηλεχειριστήριο και αξεσουάρ

Συνδέστε τις συσκευές Bluetooth, όπως soundbar, ακουστικά, ηχεία Bluetooth, ποντίκι και πληκτρολόγιο ή χειριστήριο παιχνιδιών, στην τηλεόρασή σας.

- Ρυθμίστε τη συσκευή που θέλετε να συνδέσετε σε λειτουργία ζεύξης.
- Επιλέξτε την επιλογή Pair accessory Menu και πατήστε το κουμπί **OK** στο τηλεχειριστήριο για να ξεκινήσει η αναζήτηση συσκευών Bluetooth σε λειτουργία ζεύξης.
- Οι διαθέσιμες συσκευές θα αναγνωριστούν και θα εμφανιστούν σε μια λίστα.
- Επιλέξτε την επιθυμητή συσκευή από τη λίστα και πατήστε **OK** για να ξεκινήσει η διαδικασία σύζευξης με την τηλεόραση.
- Όταν ολοκληρωθεί η διαδικασία σύζευξης, οι συνδεδεμένες συσκευές Bluetooth θα εμφανιστούν στη λίστα με τα αξεσουάρ.

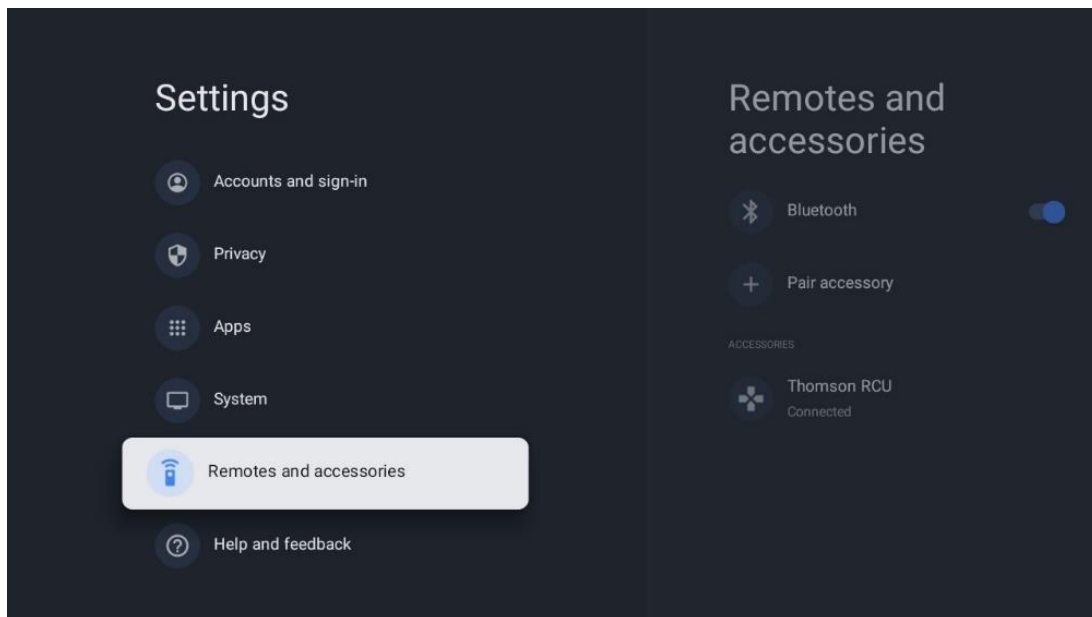

10.10 Βοήθεια και σχόλια

Έχετε ερωτήσεις ή θέλετε να αφήσετε σχόλια σχετικά με το Google TV; Επισκεφτείτε τη Βοήθεια για το Google TV στη διεύθυνση g.co/tv/help.

11 Ζωντανή τηλεόραση

Επιλέξτε την εφαρμογή Live TV στην Αρχική οθόνη και πατήστε **OK** για να την εκκινήσετε. Όταν ξεκινάτε το Live TV για πρώτη φορά μετά την εγκατάσταση της τηλεόρασης, θα οδηγηθείτε σε διάφορες οθόνες διαλόγου. Αυτές οι οθόνες θα σας ενημερώσουν ότι μπορείτε να παρακολουθείτε κανάλια Live TV μέσω εφαρμογών ροής, εκτός από τη χρήση του τηλεοπτικού δέκτη που είναι εγκατεστημένος στην τηλεόρασή σας.

Θα σας ζητηθεί επίσης να δημιουργήσετε έναν τετραψήφιο κωδικό PIN. Αυτός ο κωδικός PIN απαιτείται για τη διαμόρφωση των ρυθμίσεων στο μενού γονικού ελέγχου. Επιπλέον, ο ίδιος κωδικός PIN θα είναι απαραίτητος για την προβολή τηλεοπτικών προγραμμάτων που προστατεύονται από τον Γονικό Έλεγχο, εάν αυτή η επιλογή είναι ενεργοποιημένη ή κατά την εκ νέου σάρωση για κανάλια.

Πατήστε **OK** στη λειτουργία ζωντανής τηλεόρασης για να εμφανιστούν οι επιλογές του μενού.

11.1 Μενού Κανάλια

11.1.1 Οδηγός προγράμματος

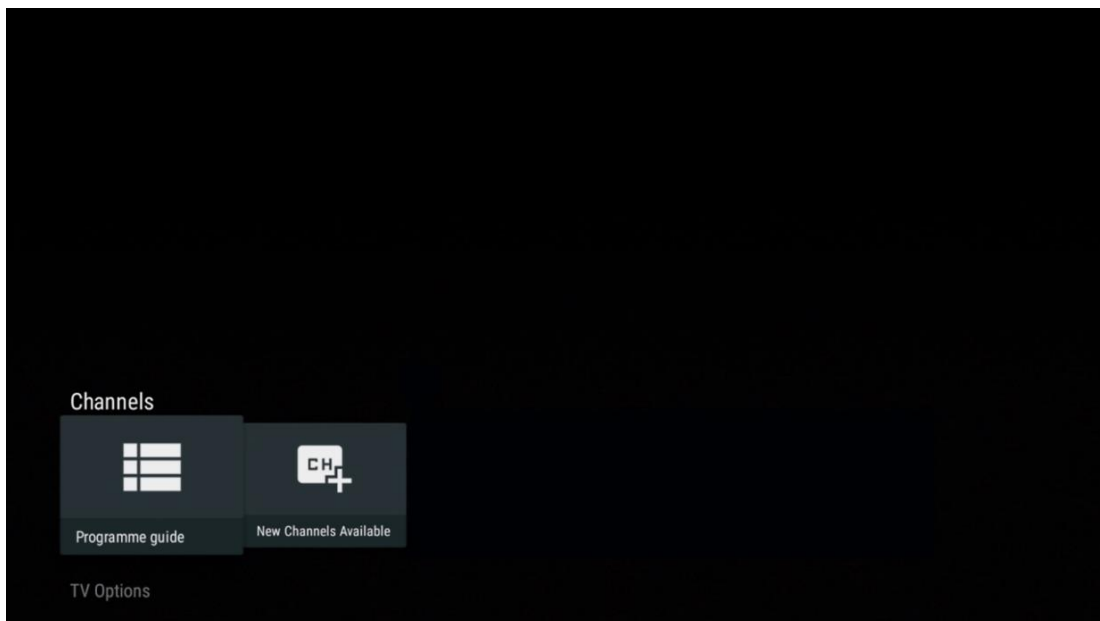

Απολαύστε την ευκολία της λειτουργίας Ηλεκτρονικού Οδηγού Προγράμματος (EPG) στην τηλεόρασή σας, που σας επιτρέπει να περιηγηθείτε χωρίς κόπο στο πρόγραμμα των καναλιών που είναι διαθέσιμα στη λίστα καναλιών σας. Σημειώστε ότι η διαθεσιμότητα αυτής της λειτουργίας εξαρτάται από το πρόγραμμα.

Για να αποκτήσετε πρόσβαση στον ηλεκτρονικό οδηγό προγράμματος ενώ βρίσκεστε σε λειτουργία ζωντανής τηλεόρασης, απλά επιλέξτε την αντίστοιχη επιλογή μενού ή πατήστε το κουμπί **EPG** στο τηλεχειριστήριο. Για να επιστρέψετε στη Ζωντανή τηλεόραση, πατήστε το κουμπί **Πίσω** στο τηλεχειριστήριό σας.

Programme guide		10:58:40, Thu 16/May/2024			
		10:55-12:55	11:00	11:30	12:00
11	ProSieben Austria	... Brooklyn Nine-Nine	Brooklyn Nine-Nine	Die Goldbergs	Die Goldbergs
12	RTL Austria	Ulrich Wetzell - Das Strafgericht	Barbara Salesch - Das Strafgericht		Punkt 12 - Das RTL-Mittags
13		Die Schnäppchenhäuser - Der Traum vom Eigenheim	Die Schnäppchenhäuser - Promi-Spezial		
	RTLZWEI Austria	Die Schnäppchenhäuser - Promi-Spezial 10:55-12:55 Social/Political Issues/Economics Not Defined Calvin nie allein zu Haus Reality-TV-Sternchen Sarah Joelle packt an! Sie zieht zurück in ihren Geburtsort Eschweiler. Hier will sie trotz handwerklicher Defizite ein Mammut-Projekt angehen. Das geerbte Haus ihrer Großeltern soll saniert werden.			
14	Kabel 1 Austria	Elementary	Elementary	Elementary	Elementary
15	VOX Austria	CSI: Vegas	CSI: Miami	CSI: Miami	CSI: Miami

Previous Day Next Day Add to Favorites Remove from Favorites Long press for virtual keyboard

Επιλέξτε ένα τρέχον ή επερχόμενο γεγονός εκπομπής και πατήστε **OK** για να διαβάσετε την περιγραφή του περιεχομένου (εάν είναι διαθέσιμη για το επιλεγμένο πρόγραμμα).

Στη δεξιά πλευρά της οθόνης, μπορείτε να δείτε τα πλαίσια επιλογής Προβολή ή Υπενθύμιση.

- **Προβολή:** Επιλέξτε αυτό το πλαίσιο και πατήστε **OK** για να προβάλετε το τρέχον πρόγραμμα.
- **Υπενθύμιση:** Επιλέξτε αυτό το πλαίσιο για να ορίσετε μια υπενθύμιση για την παρακολούθηση αυτού του προγράμματος. Αυτή η υπενθύμιση θα εμφανιστεί στην οθόνη της τηλεόρασης πριν από την έναρξη του επιλεγμένου προγράμματος.

Event information



Dr. Quinn - Ärztin aus Leidenschaft
Thu 16 May 2024 12:48 - 13:42
SAT.1 Gold Österreich

Not Defined

Details Cast Crew Related content

Eine lebende Legende
Western, USA 1996
Altersfreigabe: ab 12
Der legendäre Marshall Elias Burch soll Matthew helfen, die Bankräuber zu schnappen, die ihn bei einem Überfall schwer verwundet haben. Angeblich hat Burch bereits mehr als 100 Männer getötet. Für Matthew ist die Jagd nach den Gangstern eine Bewährungsprobe: Obwohl er es ablehnt, eine Waffe zu tragen und Menschen zu töten, soll er nun schießen. Dr. Quinn und Sully befürchten ein Blutbad und versuchen, die Schießerei abzuwenden.

Regie: Alan J. Levi
Drehbuch: Carl Binder
Komponist: William Olvis
Kamera: Roland "Ozzie" Smith

View
Timer REC
Reminder

11.1.2 Νέα διαθέσιμα κανάλια

Επιλέξτε μία από τις πηγές εκπομπής Live TV ή μία από τις εφαρμογές Live TV για να ξεκινήσετε ή να ολοκληρώσετε την εγκατάσταση.

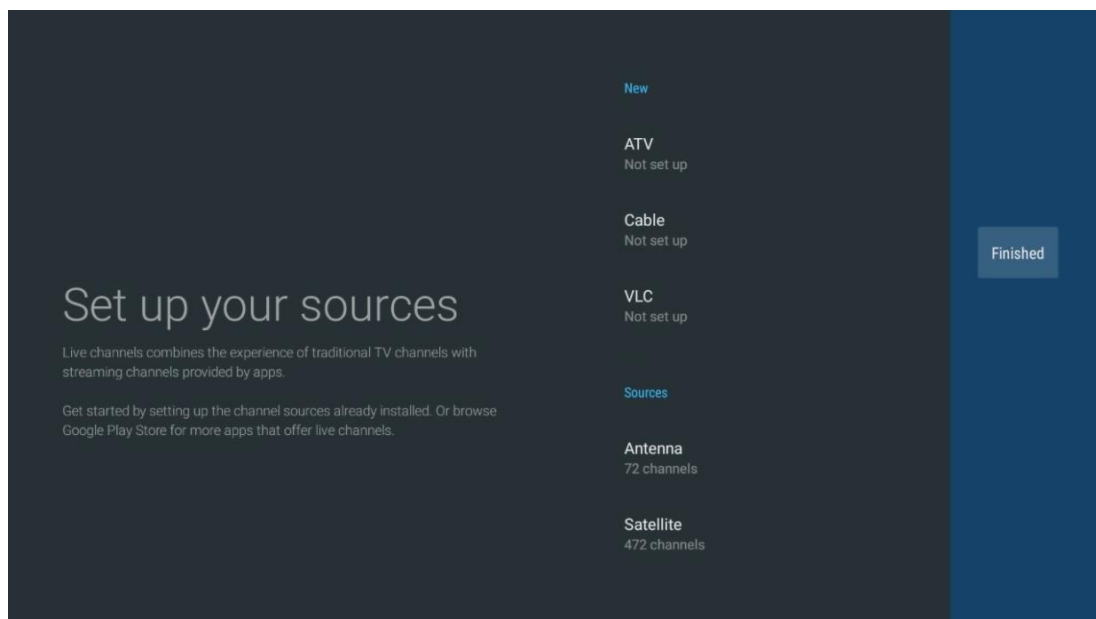
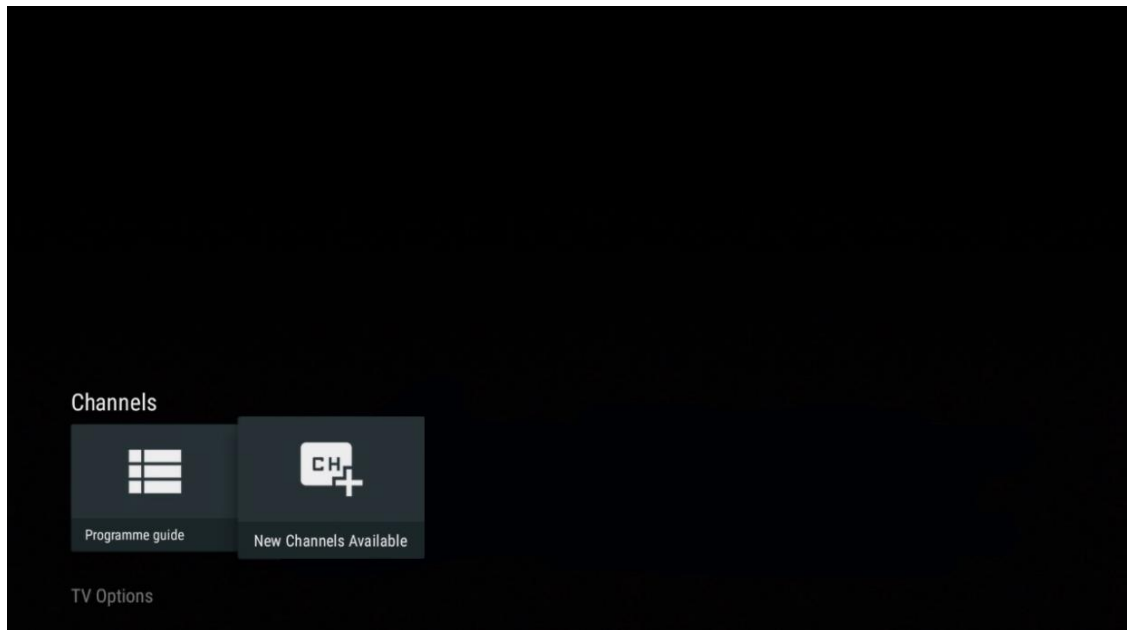

11.2 Επιλογές τηλεόρασης

Για να προβάλετε τις Επιλογές τηλεόρασης, πατήστε **OK** στη λειτουργία ζωντανής τηλεόρασης και χρησιμοποιήστε τα κουμπιά κατεύθυνσης για να μετακινηθείτε στο μενού Επιλογές τηλεόρασης.

11.2.1 Γλώσσα υποτίτλων

Προβολή των διαθέσιμων επιλογών υποτίτλων του τρέχοντος τηλεοπτικού προγράμματος. Επιλέξτε την προτιμώμενη επιλογή και επιβεβαιώστε την επιλογή σας με το κουμπί **OK**.

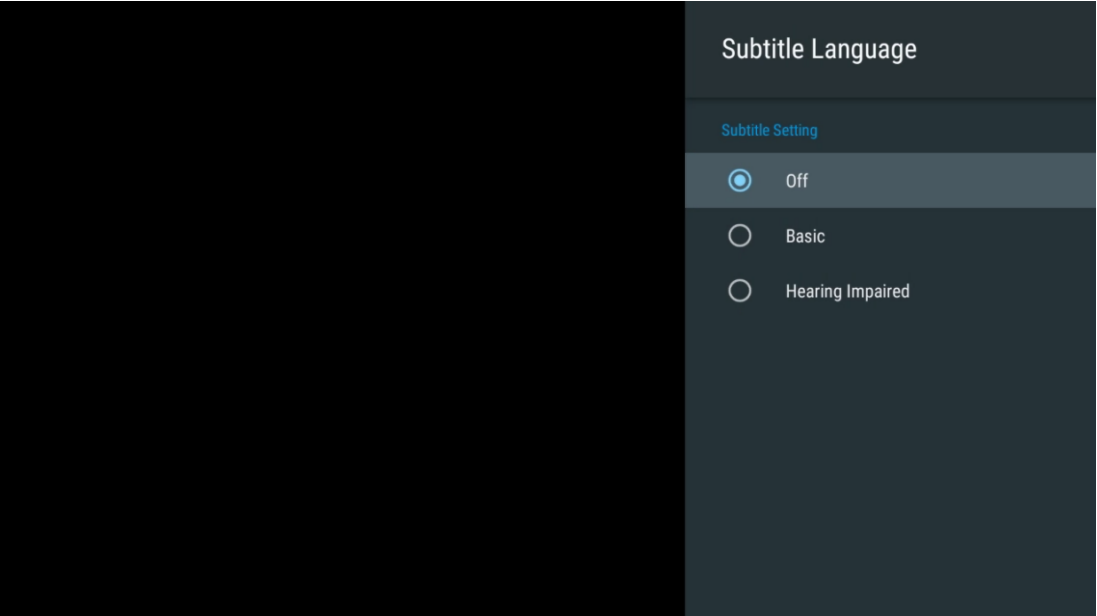
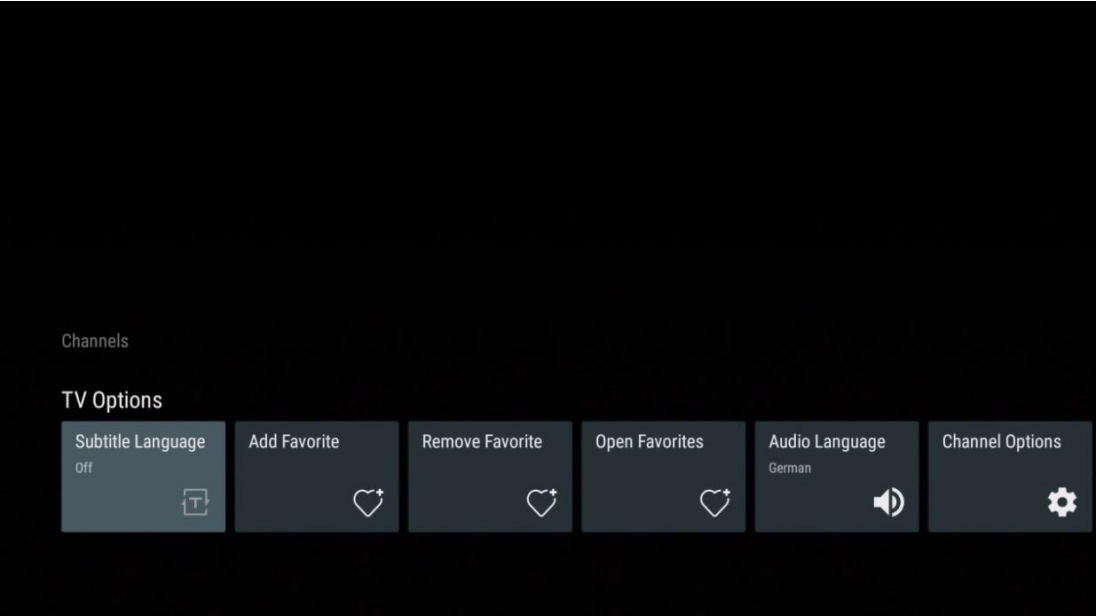

11.2.2 Προσθέστε Αγαπημένο

Δημιουργήστε αγαπημένες λίστες και προσθέστε τα προτιμώμενα κανάλια σας σε αυτές.

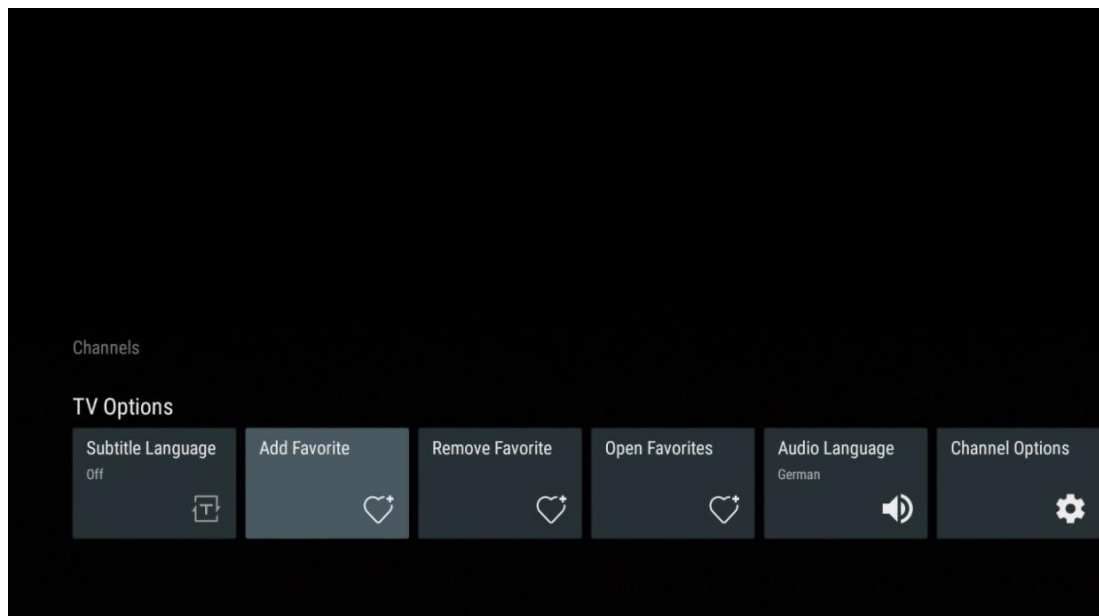

Σημείωση: Έχετε διαθέσιμες μόνο τέσσερις λίστες αγαπημένων. Επιλέξτε μία από τις λίστες και πατήστε το κουμπί **OK** για να προσθέσετε το τρέχον κανάλι στην επιλεγμένη λίστα αγαπημένων.



Στη λειτουργία ζωντανής τηλεόρασης, πατήστε το αριστερό κατευθυντικό κουμπί για να εμφανίσετε τις λίστες τηλεοπτικών καναλιών, τις πηγές εκπομπής και τις λίστες αγαπημένων. Προαιρετικά επιλέξτε ATV, Cable, Antenna ή Satellite για να εμφανίσετε τα διαθέσιμα

αποθηκευμένα τηλεοπτικά κανάλια. Στη γενική λίστα, τα αγαπημένα κανάλια θα επισημαίνονται με ένα σύμβολο καρδιάς.

Αν θέλετε να εμφανίσετε μόνο τα κανάλια που έχουν προστεθεί σε μια από τις αγαπημένες σας λίστες, επιλέξτε μια λίστα που έχετε ήδη δημιουργήσει.

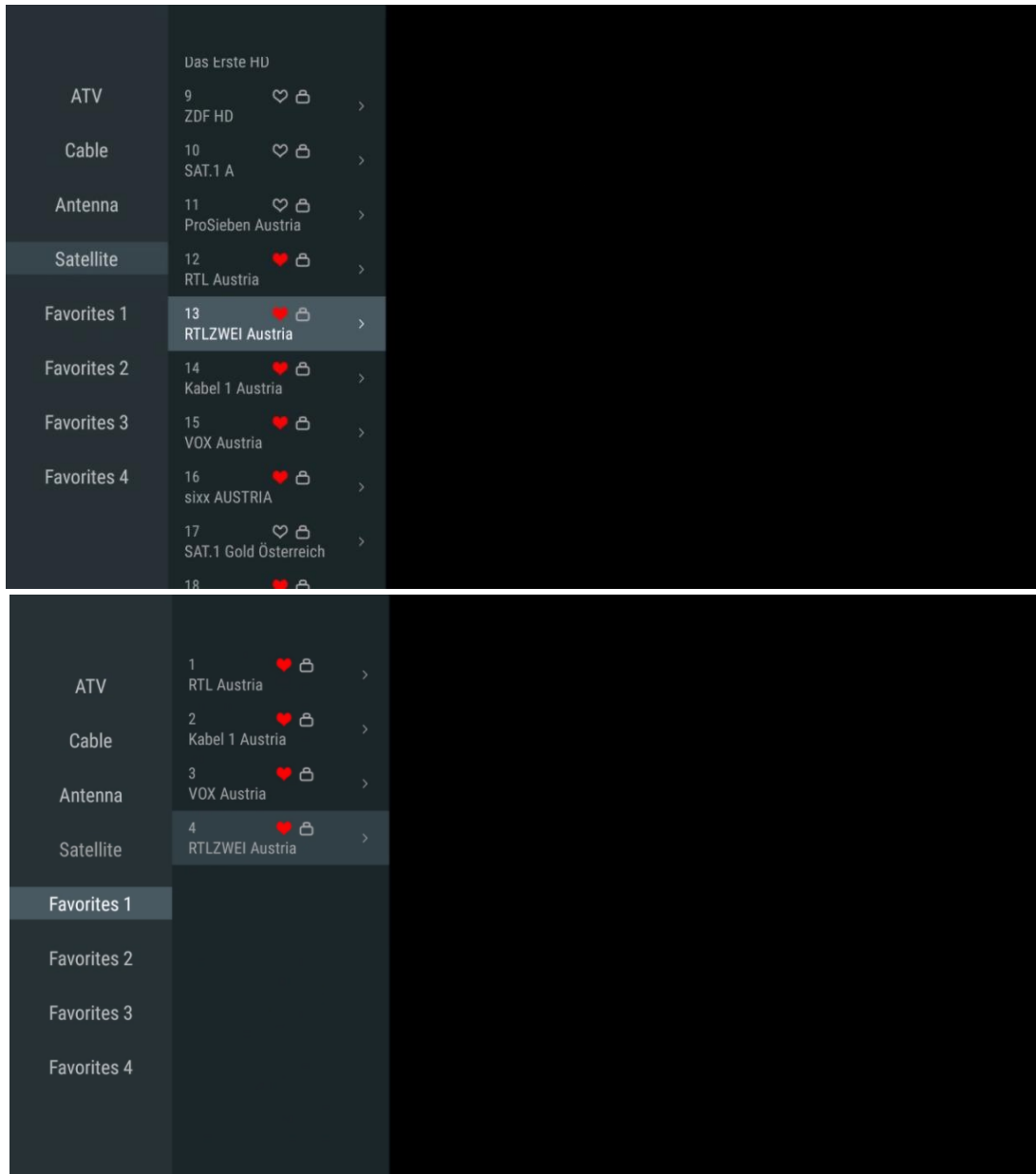

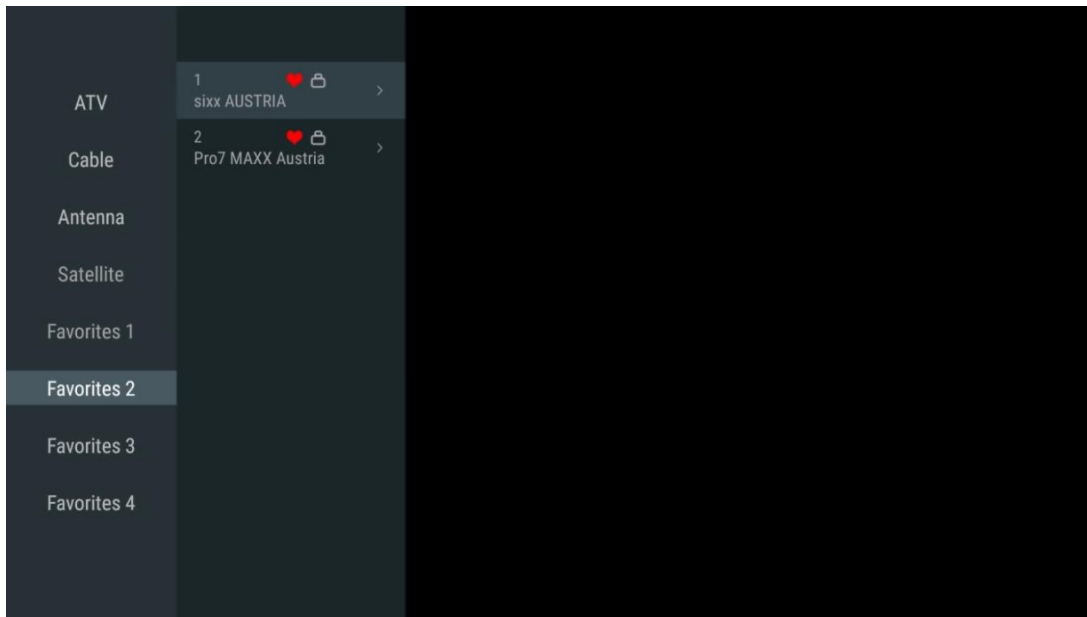

11.2.3 Αφαίρεση αγαπημένου

Αφαιρέστε το τρέχον τηλεοπτικό κανάλι από μία ή όλες τις λίστες αγαπημένων σας

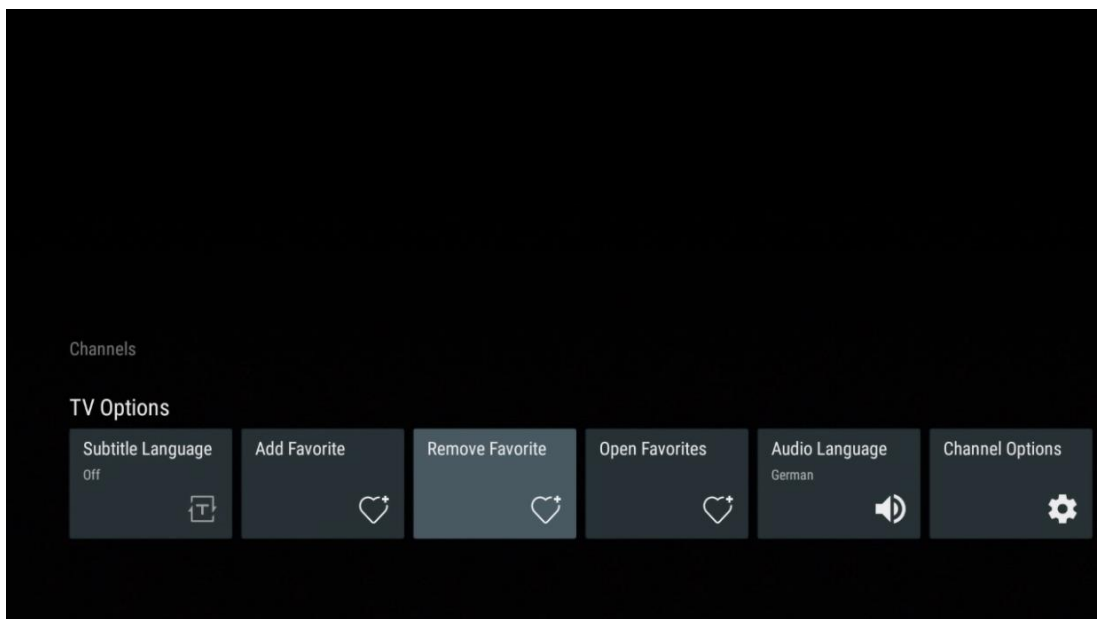



11.2.4 Ανοίξτε τα αγαπημένα

Εμφανίστε τις δημιουργημένες λίστες αγαπημένων.

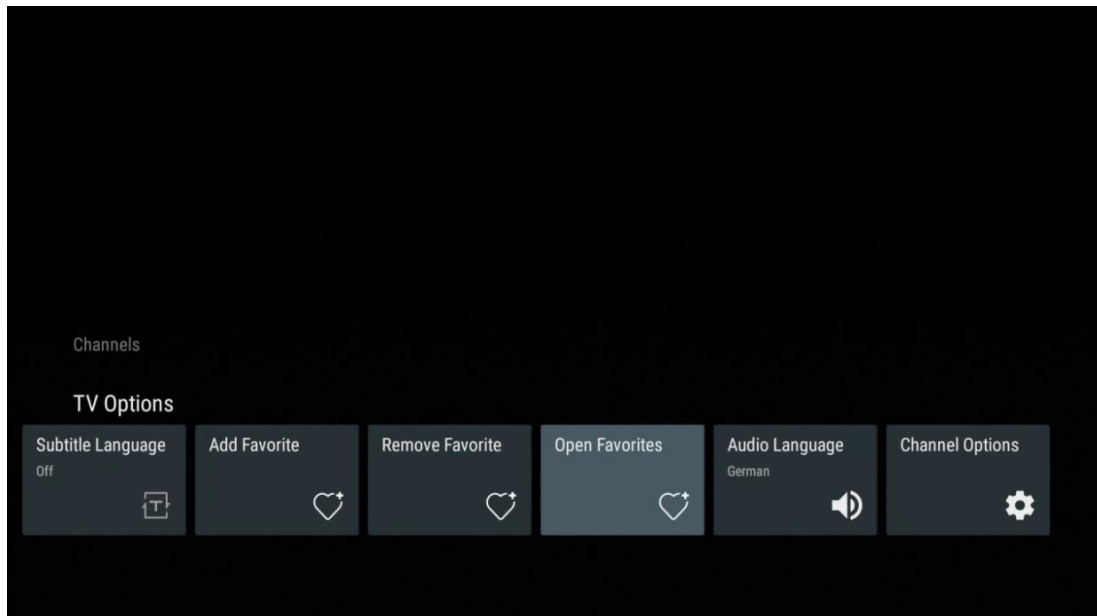

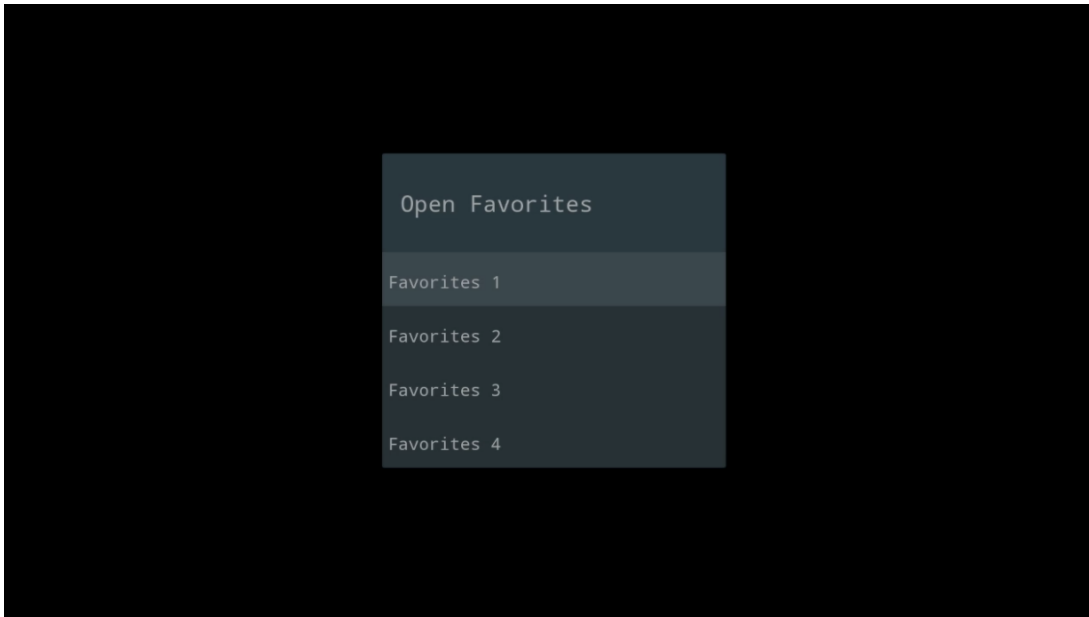

11.2.5 Γλώσσα ήχου

Ορισμένα τηλεοπτικά κανάλια προσφέρουν πολλαπλές γλώσσες ήχου. Επιλέξτε τη γλώσσα ήχου που προτιμάτε σε αυτό το μενού.

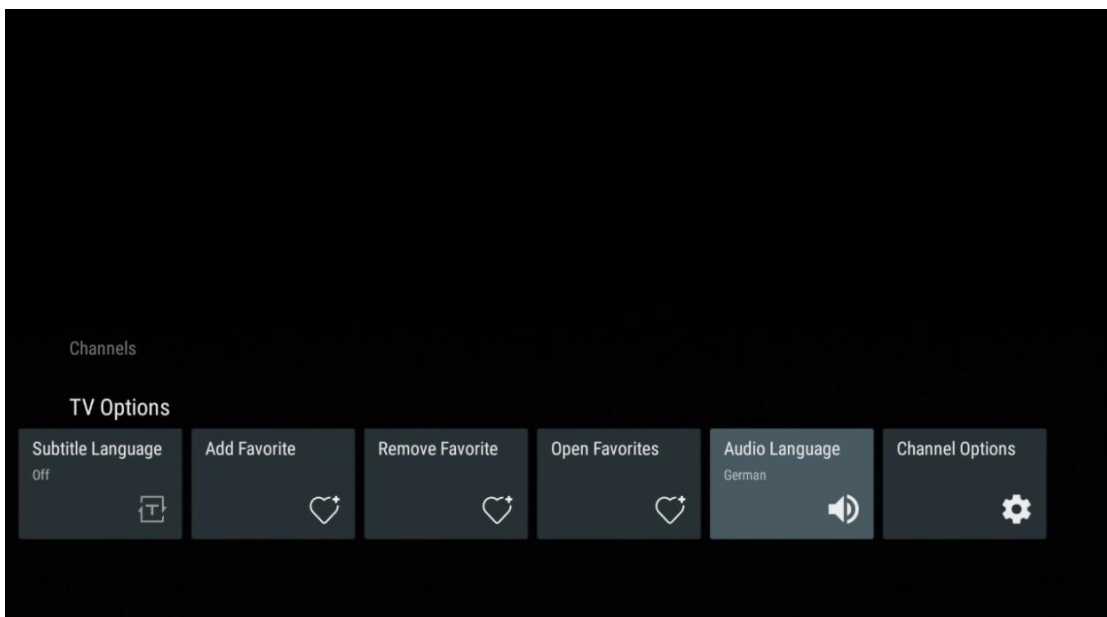

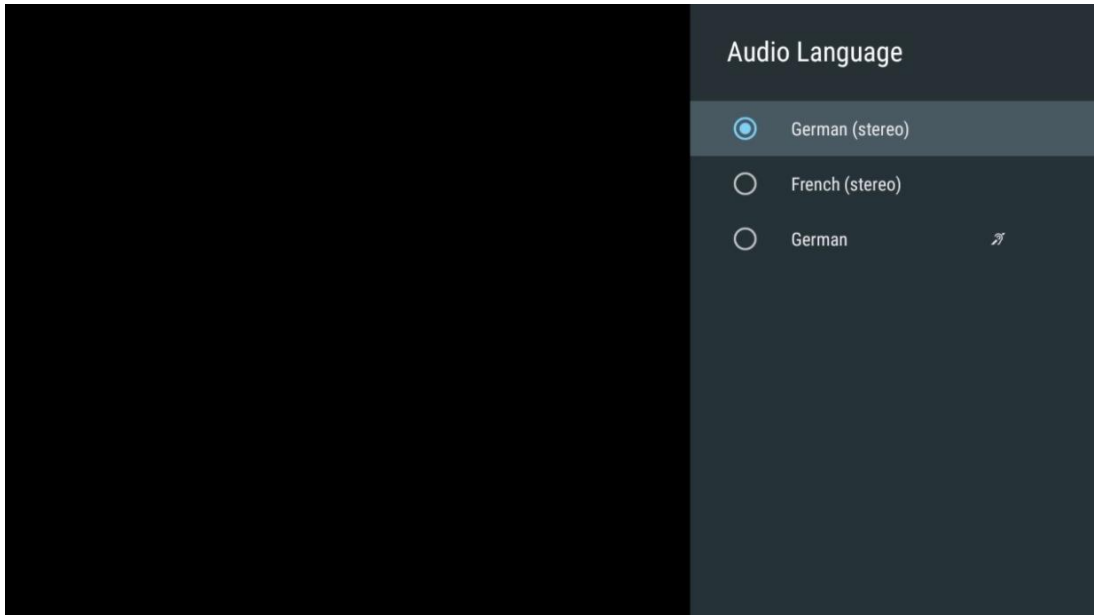

11.2.6 Επιλογές καναλιού

11.2.6.1 Προσαρμογή λίστας καναλιών

Επιλέξτε από τη λίστα τα κανάλια που δεν θέλετε να εμφανίζονται στη λίστα καναλιών. Για το σκοπό αυτό χρησιμοποιήστε το δεξί κουμπί κατεύθυνσης στο τηλεχειριστήριό σας.

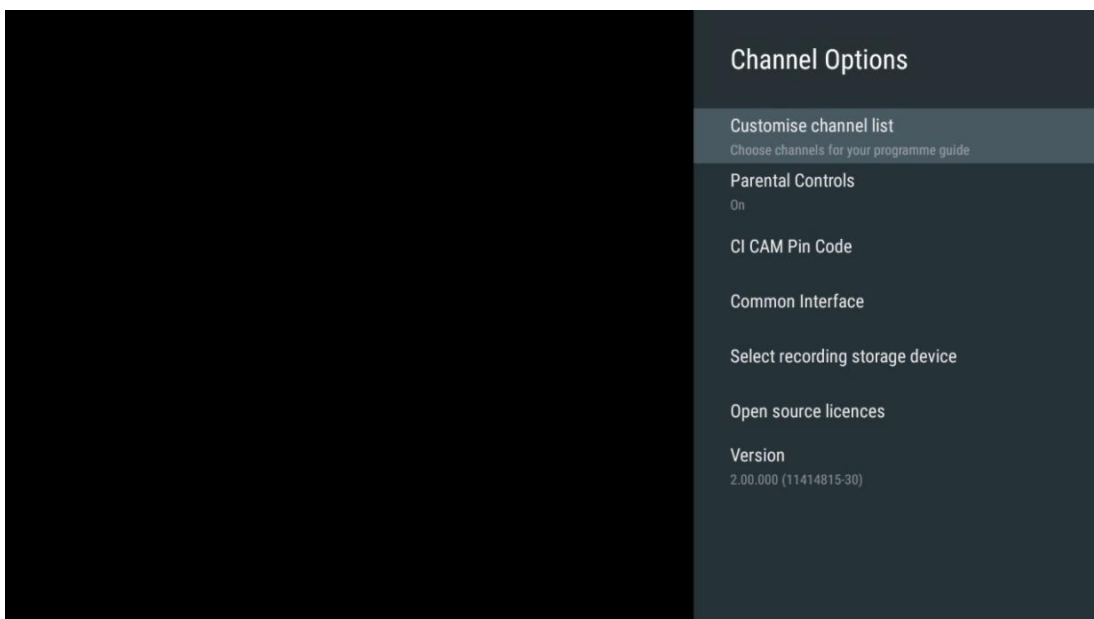

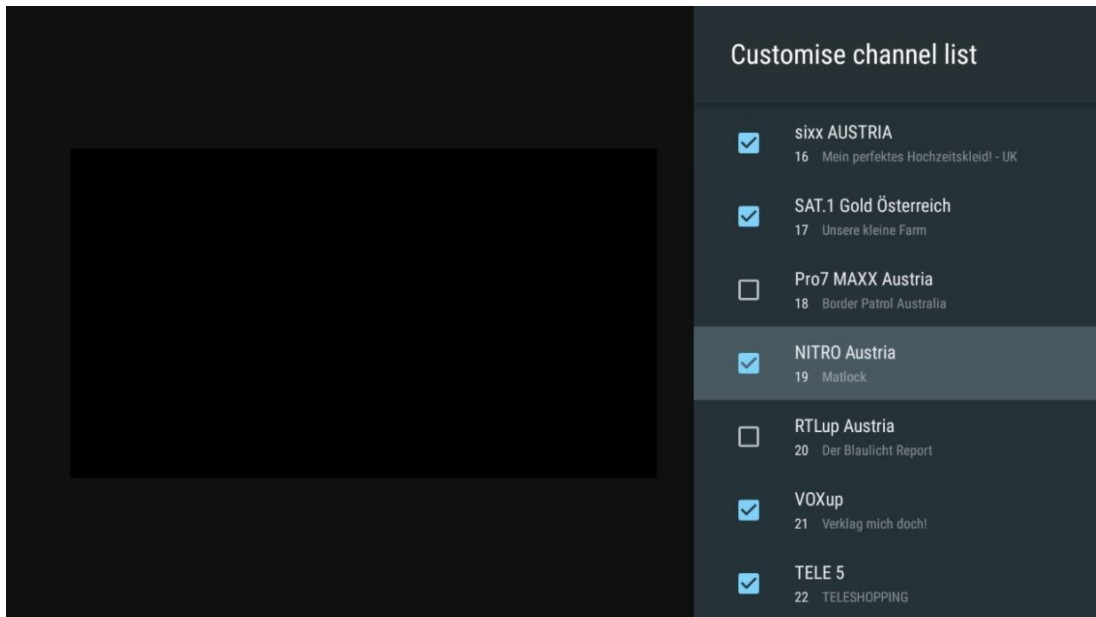

11.2.6.2 Γονικός έλεγχος

Ορίστε διάφορες επιλογές γονικού ελέγχου. Για να αποκτήσετε πρόσβαση σε αυτές, θα πρέπει να εισαγάγετε τον κωδικό PIN που ορίσατε μετά το άνοιγμα της εφαρμογής Live TV για πρώτη φορά.

- **Ενεργοποιημένο / Απενεργοποιημένο:** Ενεργοποίηση ή απενεργοποίηση της λειτουργίας γονικού ελέγχου.
- **Πηγή κλειδώματος:** Κλείδωμα πηγών τηλεοπτικής μετάδοσης ή εξωτερικών πηγών εισόδου.
- **Μπλοκαρισμένα κανάλια:** Αποκλεισμός ορισμένων τηλεοπτικών καναλιών.
- **Αξιολογήσεις:** Ορισμός και ρύθμιση διαφορετικών ορίων αξιολόγησης.
- **Αλλαγή PIN:** Διαχειριστείτε τον κωδικό PIN σας.

11.2.6.3 CI CAM Pin Code

Ενεργοποιήστε ή απενεργοποιήστε τη λειτουργία εισαγωγής κωδικού PIN CI CAM, εάν είναι διαθέσιμη ή απαιτείται για τη συνδεδεμένη μονάδα CI CAM.

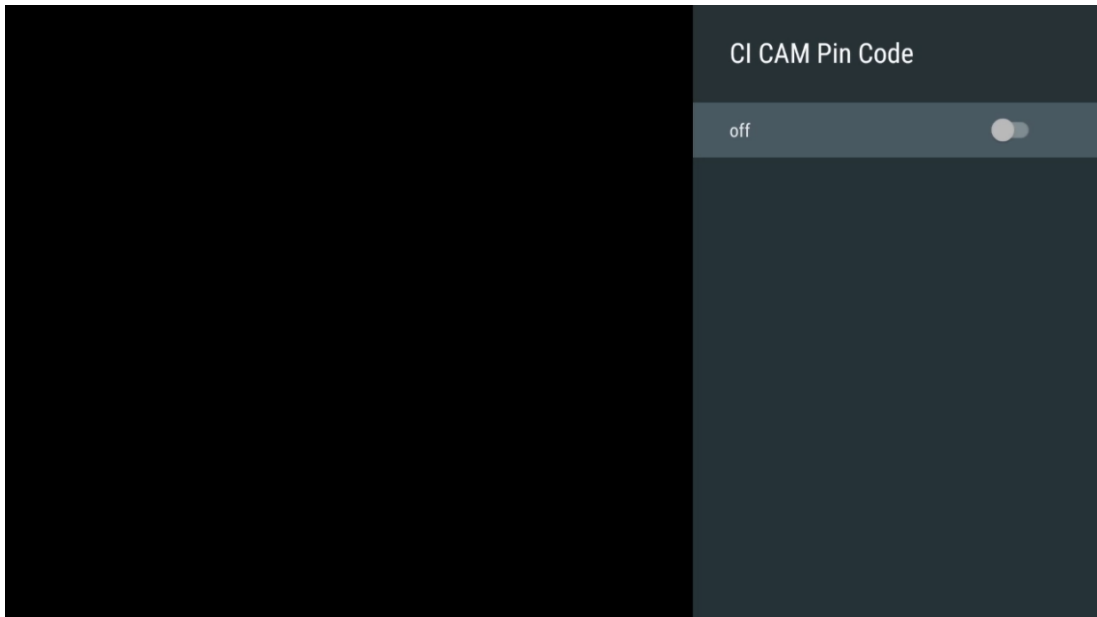

11.2.6.4 Κοινή διεπαφή

Αποκτήστε πρόσβαση στο μενού της συνδεδεμένης μονάδας CI πατώντας το κουμπί **OK**.

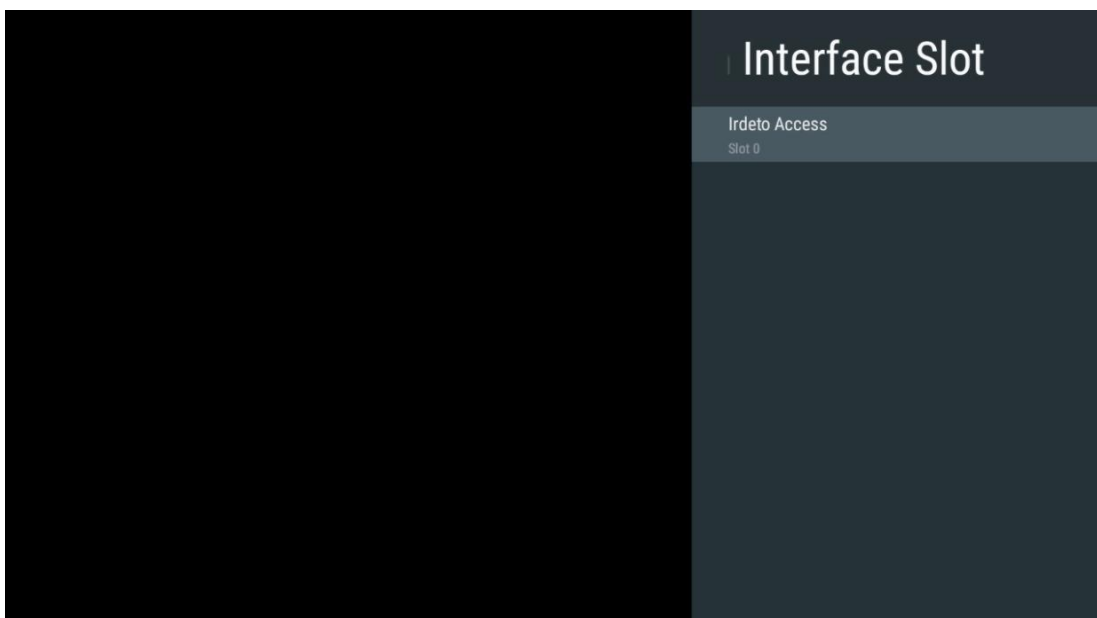

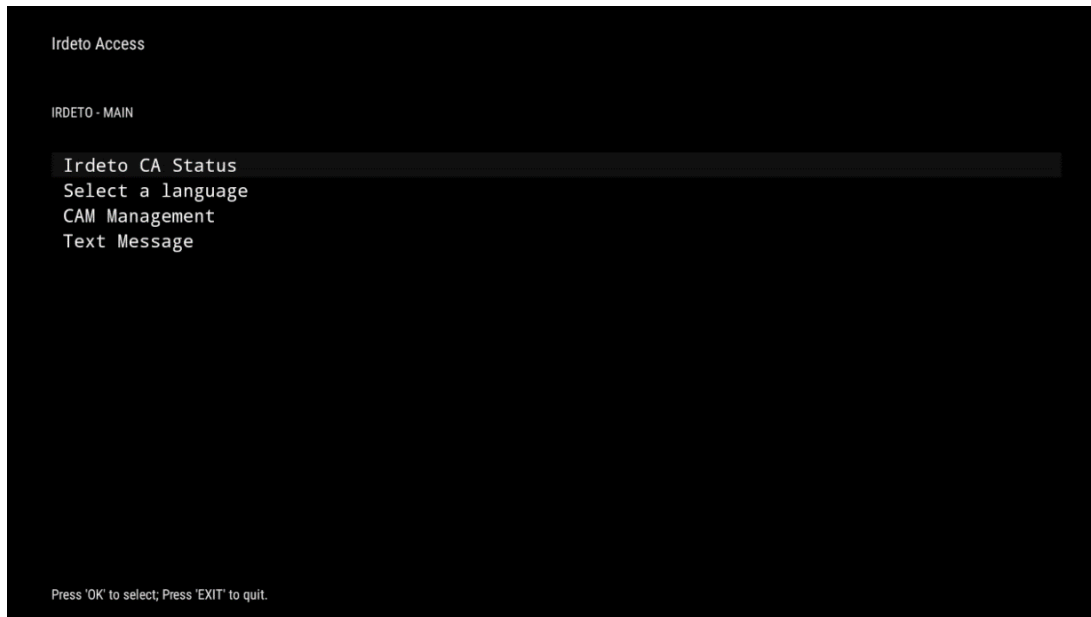

11.2.6.5 Άδειες χρήσης ανοικτού κώδικα

Δείτε πληροφορίες σχετικά με τις άδειες χρήσης ανοικτού κώδικα.

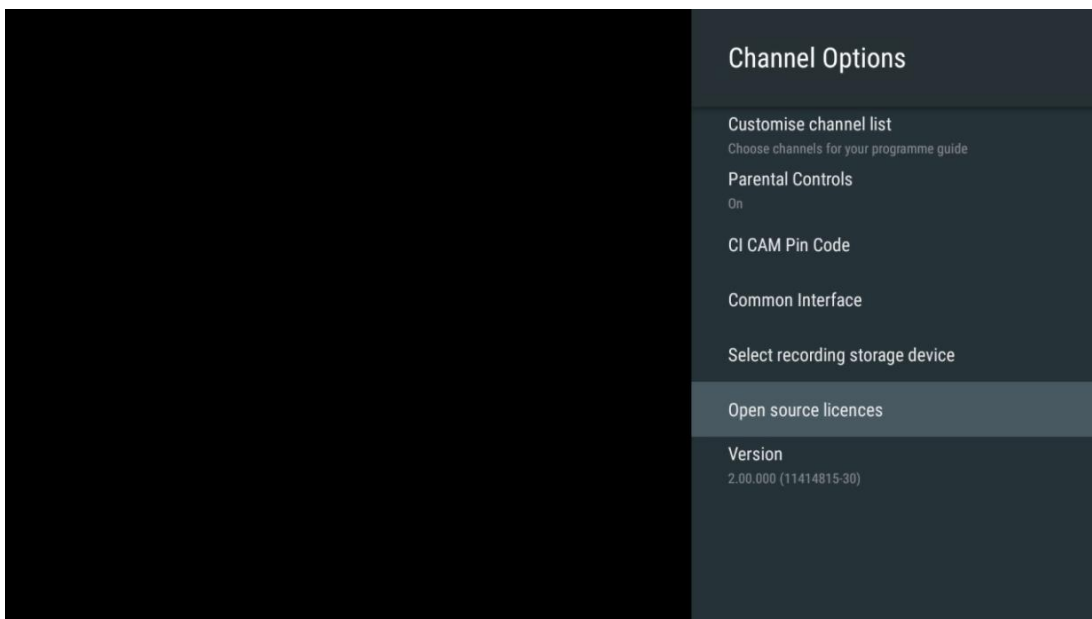

11.2.6.6 Έκδοση

Δείτε την έκδοση λογισμικού της συσκευής τηλεόρασης.

12 Εφαρμογή Multimedia Player

Αν θέλετε να αναπαράγετε περιεχόμενο πολυμέσων, όπως ταινίες, μουσική ή φωτογραφίες από εξωτερικές συσκευές αποθήκευσης που είναι συνδεδεμένες στη θύρα USB, εκκινήστε την εφαρμογή αναπαραγωγής πολυμέσων από την Αρχική οθόνη.

Σημείωση: Οι συνδεδεμένες συσκευές αποθήκευσης USB, όπως HDD/SDD ή USB sticks, πρέπει να είναι διαμορφωμένες σε **FAT32** ή **NTFS**. Οι συσκευές που είναι διαμορφωμένες σε exFAT δεν υποστηρίζονται.

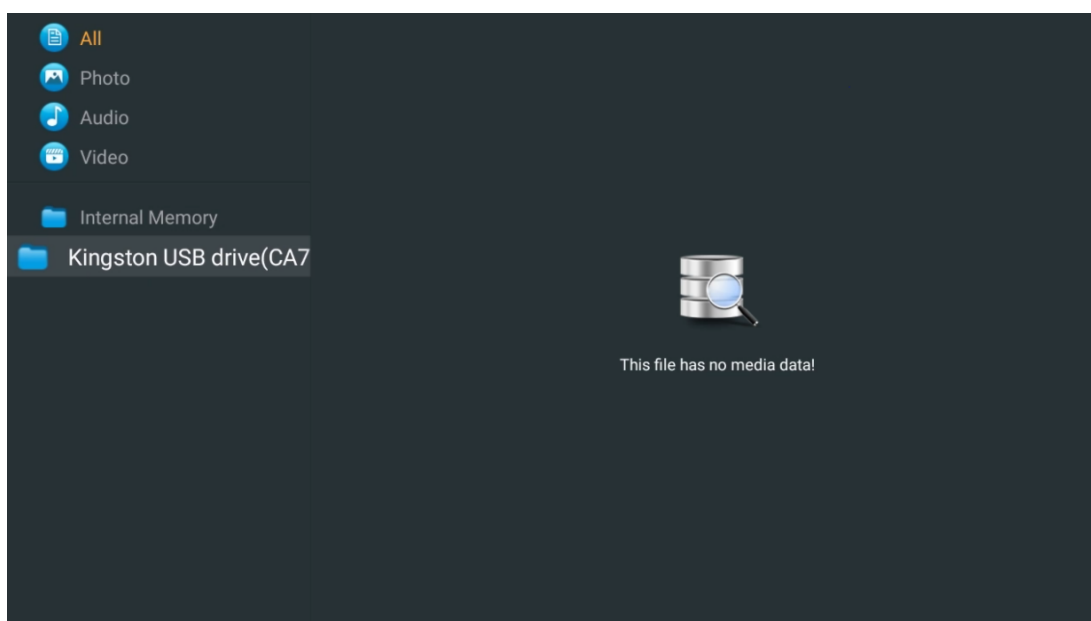

Επιλέξτε τη συσκευή αποθήκευσης USB στην οθόνη και πατήστε το κουμπί **OK**. Θα εμφανιστεί το αποθηκευμένο περιεχόμενο πολυμέσων. Επιλέξτε το επιθυμητό περιεχόμενο και πατήστε **OK** για να το εμφανίσετε.

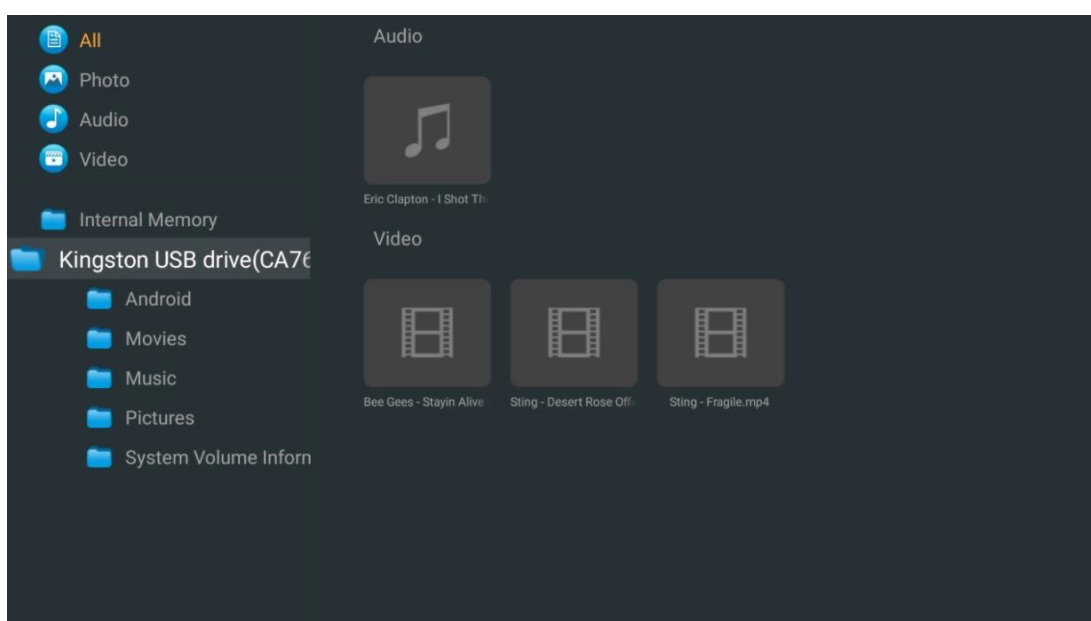

13 Αντιμετώπιση προβλημάτων

Δεν υπάρχει ισχύς	Ελέγξτε αν το καλώδιο τροφοδοσίας AC της τηλεόρασής σας είναι συνδεδεμένο στην πρίζα ή όχι. Εάν εξακολουθεί να μην υπάρχει ρεύμα, αποσυνδέστε το φισ και επανασυνδέστε το στην πρίζα μετά από 60 δευτερόλεπτα. Ενεργοποιήστε ξανά το ρεύμα.
Δεν υπάρχει εικόνα	Ελέγξτε αν το καλώδιο της κεραίας στο πίσω μέρος είναι σωστά συνδεδεμένο. Προβάλετε άλλα κανάλια για να δείτε αν το πρόβλημα εξακολουθεί να εμφανίζεται.
Εμφανίζεται βίντεο χωρίς ήχο	Προσπαθήστε να αυξήσετε την ένταση του ήχου. Ελέγξτε αν ο ήχος της τηλεόρασης είναι σε σίγαση ή όχι.
τηλεχειριστήριο δεν λειτουργεί	Βεβαιωθείτε ότι η πλαστική σακούλα που συνοδεύει το τηλεχειριστήριο έχει αφαιρεθεί. Δοκιμάστε να χρησιμοποιήσετε το τηλεχειριστήριο σε μικρότερη απόσταση από την τηλεόραση. Ελέγξτε αν η τοποθέτηση των μπαταριών είναι σωστή ή δοκιμάστε να χρησιμοποιήσετε νέες μπαταρίες με το τηλεχειριστήριο. Η τηλεόραση θα μεταβεί σε κατάσταση αναμονής εάν δεν λάβει καμία απάντηση εντός λίγων λεπτών.
Τα προβλήματα είναι άλυτα	Αποσυνδέστε το καλώδιο τροφοδοσίας και περιμένετε για 30 δευτερόλεπτα και, στη συνέχεια, επανασυνδέστε το καλώδιο τροφοδοσίας στην πρίζα. Αν τα προβλήματα εξακολουθούν να υφίστανται, μην επιχειρήσετε να επισκευάσετε την τηλεόραση μόνοι σας. Επικοινωνήστε ευγενικά με το κέντρο σέρβις.
Το Dolby Atmos δεν λειτουργεί με συνδεδεμένες συσκευές streaming	<ol style="list-style-type: none"> Συνδέστε τη συσκευή ροής <ul style="list-style-type: none"> Συνδέστε τη συσκευή ροής σε μία από τις θύρες HDMI της τηλεόρασής σας Thomson. Διασφάλιση σωστής σύνδεσης με δέκτη/ενισχυτή AV <ul style="list-style-type: none"> Επιβεβαιώστε ότι ο δέκτης/ενισχυτής AV υποστηρίζει Dolby Atmos. Συνδέστε την τηλεόραση Thomson χρησιμοποιώντας τη θύρα HDMI eARC στη θύρα HDMI In του δέκτη/ενισχυτή AV. Επαλήθευση διαθεσιμότητας Dolby Atmos <ul style="list-style-type: none"> Όταν αναπαράγετε ένα βίντεο, ελέγξτε την περιγραφή του βίντεο για τις επιλογές αναπαραγωγής ήχου. Το Dolby Atmos θα εμφανίζεται ως επιλογή, εάν οι συνδέσεις έχουν ρυθμιστεί σωστά και ο δέκτης/ενισχυτής AV το υποστηρίζει.

14 Τεχνικές προδιαγραφές

Πλευρικά πόδια Thomson Google TV UHD

	43UG4S14	50UG4S14	55UG4S14	65UG4S14
Τάση λειτουργίας	AC 100-240V 50/60Hz	AC 100-240V 50/60Hz	AC 100-240V 50/60Hz	AC 100-240V 50/60Hz
Ισχύς εξόδου ήχου	2 x 8	2 x 10	2 x 10	2 x 10
Κατανάλωση ισχύος (W)	90	100	110	200
Κατανάλωση ισχύος σε κατάσταση αναμονής σε δίκτυο (W)	0,5	0,5	0,5	0,5
Βάρος (kg)	6	8,58	11,48	17,02
Διαστάσεις τηλεόρασης (με βάση) (mm)	957x172x591	1111x260x692	1226x260x745	1446x290x869
Διαστάσεις τηλεόρασης LxWxH (χωρίς βάση) (mm)	957x85x556	1111x77x643	1226x78x712	1446x79x834
Εμφάνιση	43" / 109 cm	50" / 126 cm	55" / 139 cm	65" / 164 cm
Ανάλυση οθόνης	3840 x 2160	3840 x 2160	3840 x 2160	3840 x 2160

Πλαϊνά πόδια Thomson Google TV UHD Λευκό

	43UG4S14W	50UG4S14W	55UG4S14W
Τάση λειτουργίας	AC 100-240V 50/60Hz	AC 100-240V 50/60Hz	AC 100-240V 50/60Hz
Ισχύς εξόδου ήχου	2 x 8	2 x 10	2 x 10
Κατανάλωση ισχύος (W)	90	100	110
Κατανάλωση ισχύος σε κατάσταση αναμονής σε δίκτυο (W)	0,5	0,5	0,5
Βάρος (kg)	6	8,58	11,48
Διαστάσεις τηλεόρασης (με βάση) (mm)	957x172x591	1111x260x692	1226x290x745
Διαστάσεις τηλεόρασης LxWxH (χωρίς βάση) (mm)	957x85x556	1111x77x643	1226x78x712
Εμφάνιση	43" / 109 cm	50" / 126 cm	55" / 139 cm
Ανάλυση οθόνης	3840 x 2160	3840 x 2160	3840 x 2160

Κεντρικό περίπτερο Thomson Google TV UHD

	43UG5C14	50UG5C14	55UG5C14	65UG5C14	75UG5C14
Τάση λειτουργίας	AC 100-240V 50/60Hz	AC 100-240V 50/60Hz	AC 100-240V 50/60Hz	AC 100-240V 50/60Hz	AC 100-240V 50/60Hz
Ισχύς εξόδου ήχου	2 x 8	2 x 10	2 x 10	2 x 10	2 x 10
Κατανάλωση ισχύος (W)	100	120	140	200	240
Κατανάλωση ισχύος σε κατάσταση αναμονής σε δίκτυο (W)	0,5	0,5	0,5	0,5	0,5
Βάρος (kg)	10	13	14,7	19,5	24
Διαστάσεις τηλεόρασης MxΠxΥ (με βάση) (mm)	957x281x587	1111x281x676	1226x281x744	1446x281x869	1668x281x990
Διαστάσεις τηλεόρασης LxWxH (χωρίς βάση) (mm)	957x89x556	1111x75x643	1226x78x712	1446x79x834	1668x89x956
Εμφάνιση	43" / 109 cm	50" / 126 cm	55" / 139 cm	65" / 164 cm	75" / 189 cm
Ανάλυση οθόνης	3840 x 2160	3840 x 2160	3840 x 2160	3840 x 2160	3840 x 2160

Πλευρικά πόδια Thomson Google TV QLED

	43QG4S14	50QG4S14	55QG4S14	65QG4S14	85QG5S14
Τάση λειτουργίας	AC 100-240V 50/60Hz	AC 100-240V 50/60Hz	AC 100-240V 50/60Hz	AC 100-240V 50/60Hz	AC 100-240V 50/60Hz
Ισχύς εξόδου ήχου	2 x 8	2 x 10	2 x 10	2 x 10	2 x 10
Κατανάλωση ισχύος (W)	100	120	140	200	300
Κατανάλωση ισχύος σε κατάσταση αναμονής σε δίκτυο (W)	0,5	0,5	0,5	0,5	0,5
Βάρος (kg)	7,9	10,9	12,6	17,1	29,8
Διαστάσεις τηλεόρασης ΜxΠxΥ (με βάση) (mm)	957x270x605	1111x270x677	1226x290x745	1446x290x869	1890x360x1115
Διαστάσεις τηλεόρασης LxWxH (χωρίς βάση) (mm)	957x89x556	1111x75x643	1226x78x712	1446x79x834	1890x95x1082
Εμφάνιση	43" / 109 cm	50" / 126 cm	55" / 139 cm	65" / 164 cm	85" / 215 cm
Ανάλυση οθόνης	3840 x 2160	3840 x 2160	3840 x 2160	3840 x 2160	3840 x 2160

Κεντρική βάση Thomson Google TV QLED

	43QG5C14	50QG5C14	55QG5C14	65QG5C14	75QG5C14
Τάση λειτουργίας	AC 100-240V 50/60Hz	AC 100-240V 50/60Hz	AC 100-240V 50/60Hz	AC 100-240V 50/60Hz	AC 100-240V 50/60Hz
Ισχύς εξόδου ήχου	2 x 8	2 x 10	2 x 10	2 x 10	2 x 10
Κατανάλωση ισχύος (W)	100	120	140	200	240
Κατανάλωση ισχύος σε κατάσταση αναμονής σε δίκτυο (W)	0,5	0,5	0,5	0,5	0,5
Βάρος (kg)	10	13	14,7	19,5	23,6
Διαστάσεις τηλεόρασης ΜxΠxΥ (με βάση) (mm)	957x281x587	1111x281x677	1227x281x744	1446x281x869	1668x281x990
Διαστάσεις τηλεόρασης LxWxH (χωρίς βάση) (mm)	957x89x556	1111x75x643	1226x78x712	1446x79x834	1668x89x956
Εμφάνιση	43" / 109 cm	50" / 126 cm	55" / 139 cm	65" / 164 cm	75" / 190 cm
Ανάλυση οθόνης	3840 x 2160	3840 x 2160	3840 x 2160	3840 x 2160	3840 x 2160

Thomson Google TV QLED Plus

	43QG6C14	50QG6C14	55QG6C14	65QG6C14
Τάση λειτουργίας	AC 100-240V 50/60Hz	AC 100-240V 50/60Hz	AC 100-240V 50/60Hz	AC 100-240V 50/60Hz
Ισχύς εξόδου ήχου	2 x 8	2 x 10	2 x 10	2 x 10
Κατανάλωση ισχύος (W)	100	120	140	200
Κατανάλωση ισχύος σε κατάσταση αναμονής σε δίκτυο (W)	0,5	0,5	0,5	0,5
Βάρος (kg)	10,8	14	15,8	21,3
Διαστάσεις τηλεόρασης (με βάση) (mm)	957x281x619	1111x281x712	1226x281x776	1446x281x904
Διαστάσεις τηλεόρασης (χωρίς βάση) (mm)	957x88x589	1111x75x676	1226x77x745	1446x78x867
Εμφάνιση	43" / 109 cm	50" / 126 cm	55" / 139 cm	65" / 164
Ανάλυση οθόνης	3840 x 2160	3840 x 2160	3840 x 2160	3840 x 2160

Thomson Google TV QLED Pro

	43QG7C14/ 43QG7C04	50QG7C14/ 50QG7C04	55QG7C14/ 55QG7C04	65QG7C14/ 65QG7C04	75QG7C14
Τάση λειτουργίας	AC 100-240V 50/60Hz	AC 100-240V 50/60Hz	AC 100-240V 50/60Hz	AC 100-240V 50/60Hz	AC 100-240V 50/60Hz
Ισχύς εξόδου ήχου	2 x 8	2 x 10	2 x 10	2 x 10	2 x 10
Κατανάλωση ισχύος (W)	120	140	170	200	240
Κατανάλωση ισχύος σε κατάσταση αναμονής σε δίκτυο (W)	0,5	0,5	0,5	0,5	0,5
Βάρος (kg)	10	13	14,7	19,5	24
Διαστάσεις τηλεόρασης ΜxΠxΥ (με βάση) (mm)	957x89x556	1111x75x643	1227x78x712	1446x79x834	1668x89x956
Διαστάσεις τηλεόρασης LxWxH (χωρίς βάση) (mm)	957x281x587	1111x281x676	1227x281x744	1446x281x869	1668x281x990
Εμφάνιση	43" / 109 cm	50" / 126 cm	55" / 139 cm	65" / 164 cm	75" / 189 cm
Ανάλυση οθόνης	3840 x 2160	3840 x 2160	3840 x 2160	3840 x 2160	3840 x 2160

	85QG7S14	100QG7S14
Τάση λειτουργίας	AC 100-240V 50/60Hz	AC 100-240V 50/60Hz
Ισχύς εξόδου ήχου	2 x 12	2 x 12
Κατανάλωση ισχύος (W)	300	500
Κατανάλωση ισχύος σε κατάσταση αναμονής σε δίκτυο (W)	0,5	0,5
Βάρος (kg)	29,8	46,42
Διαστάσεις τηλεόρασης ΜxΠxΥ (με βάση) (mm)	1890x95x1082	2227x89x1271
Διαστάσεις τηλεόρασης LxWxH (χωρίς βάση) (mm)	1890x360x1115	2227x389x1321
Εμφάνιση	85" / 215 cm	100" / 223,5 cm
Ανάλυση οθόνης	3840 x 2160	3840 x 2160

14.1 Περιορισμοί χώρας

Προορίζεται μόνο για χρήση σε εσωτερικούς χώρους.

AT	BE	BG	CH	CY	CZ	DE	DK	EE	ES	FI	FR
GR	HR	HU	IE	IS	IT	LI	LT	LU	LV	MT	NL
OXI	PL	PT	RO	SI	SK	SE	TR	ΗΝΩΜΕΝΟ ΒΑΣΙΛΕΙΟ	(ΝΙ)		

14.2 Άδειες

Με την επιφύλαξη αλλαγών. Λόγω της συνεχούς έρευνας και ανάπτυξης, οι τεχνικές προδιαγραφές, ο σχεδιασμός και η εμφάνιση των προϊόντων ενδέχεται να αλλάξουν. Google TV είναι η ονομασία της εμπειρίας λογισμικού αυτής της συσκευής και εμπορικό σήμα της Google LLC. Τα Google, YouTube, Google Cast και YouTube Music είναι εμπορικά σήματα της Google LLC. Το Google Assistant δεν είναι διαθέσιμο σε ορισμένες γλώσσες και χώρες. Η διαθεσιμότητα των υπηρεσιών διαφέρει ανάλογα με τη χώρα και τη γλώσσα. Το Netflix είναι σήμα κατατεθέν της Netflix, Inc. Απαιτείται συνδρομή στο Netflix streaming. Η διαθεσιμότητα 4K Ultra HD εξαρτάται από το πρόγραμμα συνδρομής, την υπηρεσία Internet, τις δυνατότητες της συσκευής και τη διαθεσιμότητα περιεχομένου. www.netflix.com/TermsOfUse. Το Apple TV είναι εμπορικό σήμα της Apple Inc., κατατεθειμένο στις ΗΠΑ και σε άλλες χώρες και περιοχές. Το Wi-Fi είναι σήμα κατατεθέν της Wi-Fi Alliance®. Οι όροι HDMI και HDMI High-Definition Multimedia Interface και το λογότυπο HDMI είναι εμπορικά σήματα ή σήματα κατατεθέντα της HDMI Licensing Administrator, Inc. στις Ηνωμένες Πολιτείες και σε άλλες χώρες. Οι όροι Dolby, Dolby Vision, Dolby Atmos, Dolby Audio και το σύμβολο double-D είναι εμπορικά σήματα της Dolby Laboratories Licensing Corporation. Κατασκευάζεται με άδεια χρήσης από την Dolby Laboratories. Εμπιστευτικά αδημοσίευτα έργα. Copyright © 1992-2025 Dolby Laboratories. Όλα τα άλλα προϊόντα, υπηρεσίες, εταιρείες, εμπορικά σήματα, εμπορικές ή προϊόντικές ονομασίες και λογότυπα που αναφέρονται στο παρόν αποτελούν ιδιοκτησία των αντίστοιχων κατόχων τους. Όλα τα δικαιώματα διατηρούνται. ©2025 StreamView GmbH, Franz-Josefs-Kai 1, 1010 Βιέννη, Αυστρία. Αυτό το προϊόν έχει κατασκευαστεί και πωλείται υπό την ευθύνη της StreamView GmbH. Η THOMSON και το λογότυπο THOMSON είναι εμπορικά σήματα που χρησιμοποιούνται με άδεια χρήσης από την StreamView GmbH - περισσότερες πληροφορίες στη διεύθυνση www.thomson-brand.com.