

THOMSON

Thomson Go TV



tv.mythomson.com



[tv.mythomson.com/
en/Support/FAQs/](https://tv.mythomson.com/en/Support/FAQs/)

ÖNEMLİ

TV'yi kurmadan ve çalıştırmadan önce lütfen bu kılavuzu dikkatlice okuyun.

Daha fazla referans için bu kılavuzu el altında bulundurun.

Bu kullanım kılavuzunda gösterilen resimler sadece şematik diyagramlardır.

İçindekiler

1	Güvenlik Bilgileri	6
1.1	Ürün üzerindeki işaretler.....	7
1.2	Uyarı.....	7
2	Kaldırıcı ve TV için Kurulum Talimatları	8
2.1	Kaldırıcının Montajı	8
2.2	Kaldırıcının Sökülmesi	10
2.3	Açı ve Yükseklik Ayarı.....	11
3	TV düğmeleri ve bağlantıları	12
3.1	Bağlantılar.....	12
3.2	Dahili Batarya Kullanımı	13
4	Uzaktan Kumanda	15
5	İlk Kurulum	16
5.1	Bluetooth Uzaktan Kumandayı Eşleştirme	16
5.2	Dil Seçimi	16
5.3	Android TV telefonunuzla TV'nizi hızlıca kurun	17
5.4	Google Hesabı Oturum Açma.....	19
5.5	Hizmet Koşulları	20
5.6	Google Hizmetleri.....	21
5.7	Google Asistan.....	21
5.8	Tüm TV uygulamalarında arama yapın ve kişiselleştirilmiş sonuçlar alın	22
5.9	Google Play Otomatik Yüklemeleri.....	23
5.10	Bölge/Ülke Seçiniz.....	26
5.11	Parola oluşturma	26
5.12	TV modunu seçin.....	27
5.13	Google Cast	28
5.14	TV Kanal Ayarı.....	28
5.15	Sorumluluk Reddi	30

6	Ev	31
6.1	Arama	31
6.2	Mağaza	32
6.3	Keşfedin	33
6.4	Uygulamalar	33
6.5	Bildirimler	34
6.6	Girişler	34
6.7	Ağ ve İnternet	35
6.8	Ayarlar	35
6.9	Google Hesabı	36
6.10	Favori Uygulamalar	36
7	Ayarlar	37
7.1	Ağ ve İnternet	37
7.2	Kanal	38
7.2.1	Kanal kurulum modu - Anten	38
7.2.2	Kanal kurulum modu - Kablo	39
7.3	Hesaplar & Oturum Açma	39
7.4	Uygulamalar	39
7.5	Cihaz Tercihleri	40
7.5.1	Hakkında	40
7.5.2	Tarih ve Saat	40
7.5.3	Zamanlayıcı	40
7.5.4	Dil	41
7.5.5	Klavye	41
7.5.6	Girişler	41
7.5.7	Güç	42
7.5.8	Resim	43
7.5.9	Ses	44
7.5.10	Depolama	45
7.5.11	Ana Ekran	45
7.5.12	Perakende modu	45
7.5.13	Google Asistan	46

7.5.14	Google Cast	46
7.5.15	Ekran Koruyucu.....	46
7.5.16	Enerji Tasarrufu	46
7.5.17	Konum.....	46
7.5.18	Kullanım ve teşhis.....	46
7.5.19	Erişilebilirlik	46
7.5.20	Yeniden Başlat.....	47
7.6	Kumandalar & Aksesuarlar.....	47
8	MMP Oyuncu	47
9	Canlı TV	48
9.1	Kanallar.....	48
9.1.1	Elektronik Program Rehberi (EPG).....	48
9.1.2	Kanal.....	48
9.2	TV Seçenekleri.....	48
9.2.1	Kaynak.....	49
9.2.2	Resim.....	49
9.2.3	Ses.....	49
9.2.4	Güç.....	49
9.2.5	Gelişmiş Seçenekler	49
9.2.6	Ayarlar.....	50
9.3	Kayıt.....	50
9.3.1	Anında kayıt.....	50
9.3.2	Kayıt listesi.....	50
9.3.3	Cihaz Bilgisi	50
9.3.4	Program Listesi	51
9.3.5	Zaman Kaydırma Modu.....	51
10	Kanal Yönetimi	52
11	Google Play Store	53
12	Sorun Giderme.....	54
13	Teknik özellikler	55
13.1	Ülke kısıtlamaları.....	Error! Bookmark not defined.
13.2	Lisanslar.....	55

1 Güvenlik Bilgileri



Aşırı hava koşullarında (fırtına, yıldırım) ve uzun süre kullanılmadığında (tatile çıkarken) TV setinin elektrik bağlantısını kesin.

Elektrik fişi, TV setinin elektrik bağlantısını kesmek için kullanılır ve bu nedenle kolayca çalıştırılabilir durumda kalmalıdır. TV setinin elektrik bağlantısı kesilmezse, TV bekleme modunda veya kapalı olsa bile cihaz her durumda güç çekmeye devam edecektir.

Not: İlgili özellikleri çalıştırmak için ekrandaki talimatları izleyin.

Önemli: TV'yi kurmadan veya çalıştırmadan önce lütfen bu talimatları tamamen okuyun.

UYARI

Bu cihaz, güvenliklerinden sorumlu bir kişi tarafından cihazın kullanımına ilişkin gözetim veya talimat verilmediği sürece, bu tür bir cihazı gözetimsiz olarak kullanma yeteneğine / deneyimine sahip kişiler (çocuklar dahil) tarafından kullanılmak üzere tasarlanmıştır.

- Bu TV setini deniz seviyesinden 2000 metreden daha az yükseklikte, kuru yerlerde ve orta veya tropikal iklime sahip bölgelerde kullanın.
- TV seti ev ve benzeri genel kullanım için tasarlanmıştır ancak halka açık yerlerde de kullanılabilir.
- Havalandırma amacıyla, TV'nin etrafında en az 10 cm boş alan bırakın.
- Havalandırma açıklıkları gazete, masa örtüsü, perde vb. nesnelere kapatılarak veya engellenerek havalandırma engellenmemelidir.
- Güç kablosu fişi kolayca erişilebilir olmalıdır. Güç kablosunun üzerine TV, mobilya vb. koymayın. Hasarlı bir güç kablosu/fişi yangına veya elektrik çarpmasına neden olabilir. Güç kablosunu fişinden tutun, güç kablosunu çekerek TV'nin fişini çekmeyin. Kısa devreye veya elektrik çarpmasına neden olabileceğinden güç kablosuna/fişe asla ıslak elle dokunmayın. Güç kablosuna asla düğüm atmayın veya başka kablolarla bağlamayın. Hasar gördüğünde değiştirilmelidir, bu işlem yalnızca kalifiye personel tarafından yapılmalıdır.
- TV'yi sıvı damlamasına veya sıçramasına maruz bırakmayın ve vazo, bardak vb. sıvı dolu nesnelere TV'nin üzerine veya üzerine koymayın (örn. ünitenin üzerindeki raflara).
- TV'yi doğrudan güneş ışığına maruz bırakmayın ve TV'nin üstüne veya yakınına yanan mum gibi açık alevler koymayın.
- TV setinin yakınına elektrikli ısıtıcı, radyatör vb. ısı kaynakları koymayın.
- TV'yi eğimli bir yüzeye yerleştirmeyin.
- Boğulma tehlikesini önlemek için plastik torbaları bebeklerin, çocukların ve evcil hayvanların erişemeyeceği yerlerde saklayın.
- Standı dikkatlice TV'ye takın. Stand vidaları donatılmışsa, TV'nin eğilmesini önlemek için vidaları sıkıca sıkın. Vidaları aşırı sıkmayın ve stand lastiklerini düzgün şekilde monte edin.
- Pilleri ateşe atmayın veya tehlikeli ya da yanıcı maddelerle birlikte atmayın.

- TV'yi temizlemek için ev tipi temizlik maddeleri kullanmayın. Bunun yerine ekranı yumuşak, kuru bir bezle temizleyin. Temizlemeden önce, güvenlik için cihazın fişini çekin.

UYARI

- Piller güneş ışığı, ateş veya benzeri aşırı ısıya maruz bırakılmamalıdır.
- Kulaklıklardan veya kulaklıklardan gelen aşırı ses basıncı işitme kaybına neden olabilir.

AKÜ UYARISI

Bu ürün dahili bir lityum-iyon pil içerir. Yalnızca birlikte verilen güç adaptörünü kullanın. Sızıntı, yangın veya patlamaları önlemek için dikkatli kullanın. Yaralanma veya hasarı önlemek için uygun pil atma ve şarj etme yönergelerini izleyin.

HER ŞEYDEN ÖNCE - ASLA kimsenin, özellikle de çocukların ekranı itmesine veya ekrana vurmasına, kasadaki deliklere, yuvalara veya diğer açıklıklara herhangi bir şey sokmasına izin vermeyin.

1.1 Ürün üzerindeki işaretler

Aşağıdaki semboller ürün üzerinde kısıtlamalar, önlemler ve güvenlik talimatları için işaretleyici olarak kullanılır. Her bir açıklama, ürünün yalnızca ilgili işareti taşıdığı durumlarda dikkate alınmalıdır. Güvenlik nedeniyle bu tür bilgileri not edin.



Sınıf II Ekipman: Bu cihaz, elektrik topraklamasına güvenlik bağlantısı gerektirmeyecek şekilde tasarlanmıştır.



Bu işaret, bu ürünün AB genelinde diğer evsel atıklarla birlikte atılmaması gerektiğini gösterir. Malzeme kaynaklarının sürdürülebilir şekilde yeniden kullanımını teşvik etmek için lütfen sorumlu bir şekilde geri dönüştürün. Kullanılmış cihazınızı iade etmek için lütfen iade ve toplama sistemlerini kullanın veya ürünün satın alındığı perakendeciyle iletişime geçin.

1.2 Uyarı

Pili yutmayın. Pillerin yutulmuş veya vücudun herhangi bir yerine yerleştirilmiş olabileceğini düşünüyorsanız, derhal tıbbi yardım alın.

Yeni ve kullanılmış pilleri çocuklardan uzak tutun. Pil bölmesi güvenli bir şekilde kapanmazsa, ürünü kullanmayı bırakın ve çocuklardan uzak tutun.

Bir televizyon düşerek ciddi yaralanmalara veya ölüme neden olabilir. Özellikle çocuklar olmak üzere birçok yaralanma, aşağıdaki gibi basit önlemler alınarak önlenabilir:

- DAİMA televizyon setinin üreticisi tarafından önerilen montaj yöntemini kullanın.
- DAİMA televizyonunuza bağlı kabloları ve kordonları takılmayacak, çekilmeyecek veya tutulmayacak şekilde yönlendirin.

- Bir televizyon setini ASLA dengesiz bir yere yerleřtirmeyin.
- Oyuncaklar ve uzaktan kumandalar gibi çocukları tırmanmaya teřvik edebilecek eřyaları ASLA televizyonun üstüne koymayın.
- Çocukları TV sehpasının etrafında ASLA gözetimsiz bırakmayın. Çocuklar standı itmeye, tırmanmaya veya hareket ettirmeye çalıřabilir, bu da devrilmeye, yaralanmaya veya hasara neden olabilir.

Mevcut televizyon seti korunacak ve yeri deęiřtirilecekse, yukarıdaki hususların aynısı uygulanmalıdır.

Bina tesisatının koruyucu topraklamasına řebeke baęlantısı veya koruyucu topraklamaya baęlantısı olan dięer cihazlar aracılıęıyla ve koaksiyel kablo kullanan bir televizyon daęıtım sistemine baęlanan cihazlar bazı durumlarda yangın tehlikesi yaratabilir. Bu nedenle, bir televizyon daęıtım sistemine baęlantı, belirli bir frekans aralıęının altında elektrik yalıtımı saęlayan bir cihaz (galvanik izolatör) aracılıęıyla saęlanmalıdır.

2 Kaldırıcı ve TV için Kurulum Talimatları

2.1 Kaldırıcının Montajı

1. Tutucu çubuęu çıkarın ve kutu kapaęının yan tarafına yerleřtirin.
2. İlk katmanı ambalajından çıkarın ve kutunun yanına yerleřtirin. İkinci katman stand elemanlarını içerir.

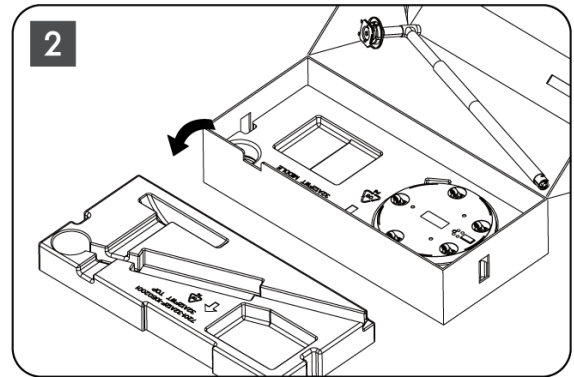
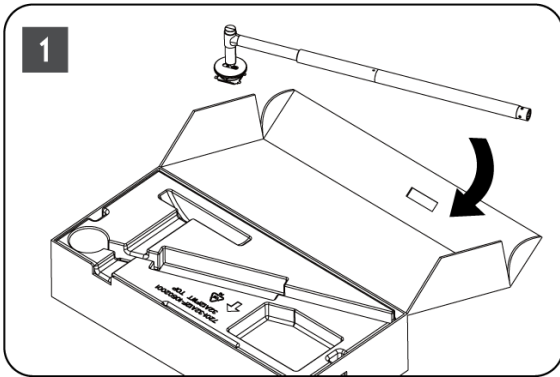

3. İkinci katmandan, yerleřik tekerlekleri olan TV montaj tabanını çıkarın ve yan tarafına yerleřtirin.
4. Her iki katmanı da ambalajın içine geri koyun. İlk katmanın tekrar üstte olduęundan emin olun. Tekerlekli tutucu tabanı ambalajın ilk kısmında bulunan yuvaya yerleřtirin (4 numaralı grafikte görebileceęiniz gibi).

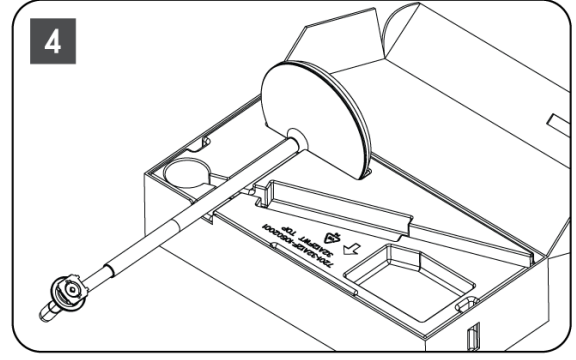
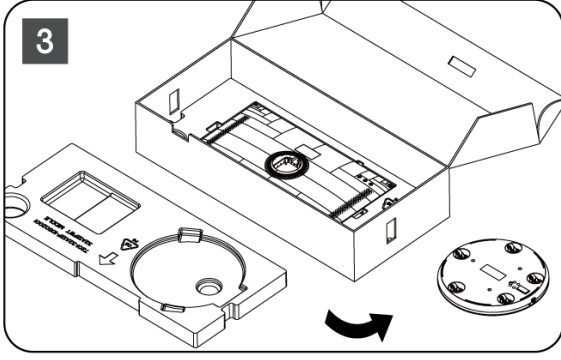

5. TV montaj çubuğunu yerine hizalayarak tabana takın.
6. Vidaları vida yuvasına yerleştirin ve vidaları sıkın.

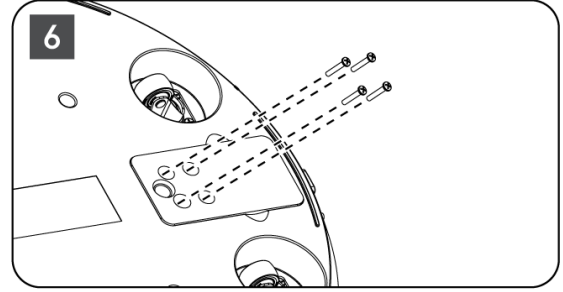
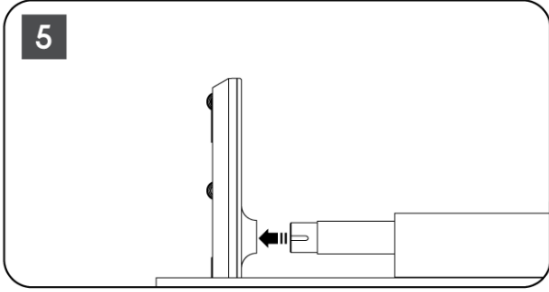

7. Ekranı ambalajından çıkarmadan önce, ilk olarak trim halkasını arkadan ayırın. Ardından, trim halkasını montaj çubuğundaki TV tutucusunun üzerine kaydırın.

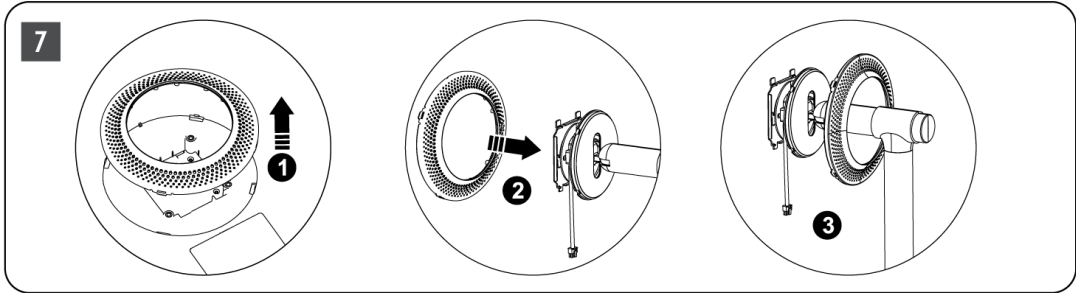

8. Ekranı yukarı doğru eğin ve TV'yi braketeye takın. TV'nin arkasında bulunan ve TV'yi sabitlemek için tasarlanmış yuvaların doğru şekilde konumlandırıldığından ve braketeye monte edildiğinden emin olun.
9. Güç kablosunu saat yönünün tersine sarın ve TV setine bağlayın.

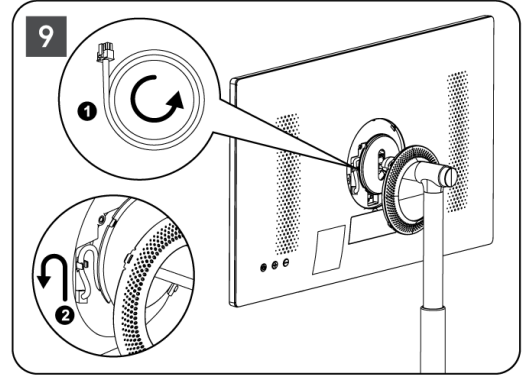
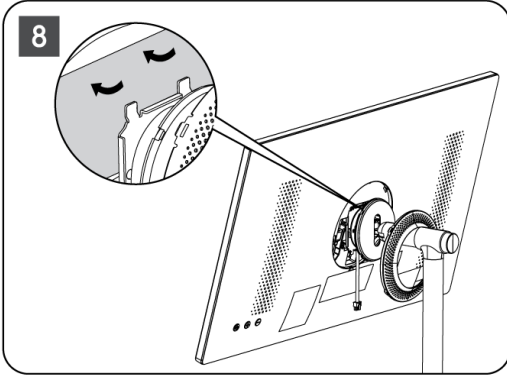

10. Kapak halkasının sabitleme pimlerini TV'nin arkasındaki yuvalarla hizalayın ve kurulumu tamamlamak için pimler yerine oturana ve kapak düzgün bir şekilde monte edilene kadar hafifçe bastırın.

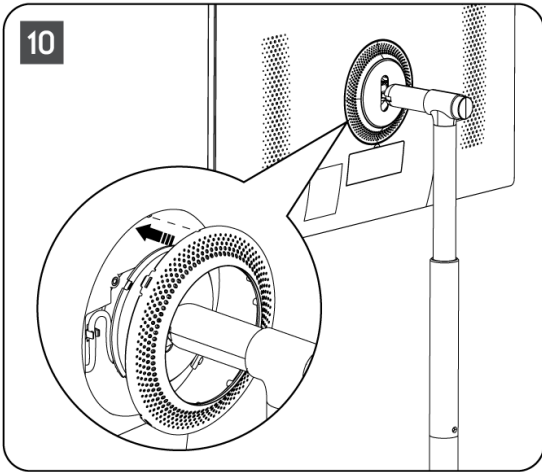

Not: Şebeke kablosunun TV setine doğru şekilde takıldığından ve kapak halkasının kapanmasını engellemediğinden emin olun.

2.2 Kaldırıcının Sökülmesi

Ekranı kaldırıcıdan ayırmak için kapak halkasını çıkarın ve TV'nin arkasındaki hızlı açma düğmesine basın.

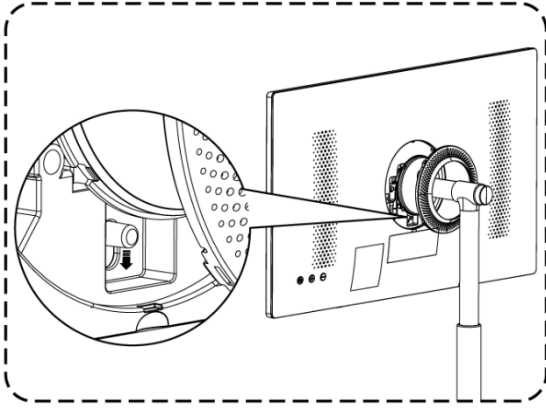

2.3 Açı ve Yükseklik Ayarı

Rahat bir izleme deneyimi sağlamak için TV'nin yüksekliğini ve görüş açısını ayarlayabilirsiniz.

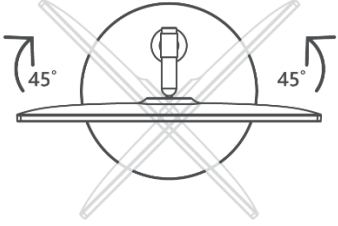
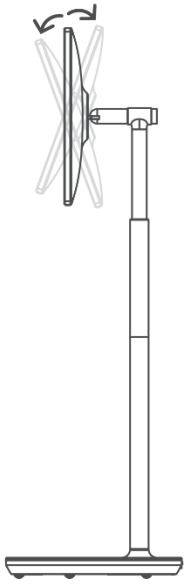
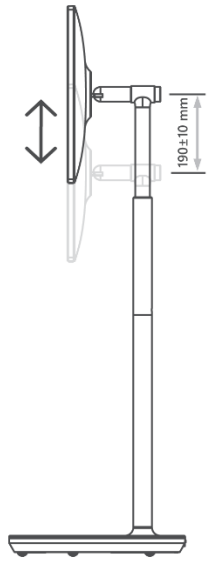
<p>Sola/sağa döndürme: $\pm 45^\circ$</p> 	<p>İleri açı: $20 \pm 3^\circ$ Geriye doğru açı: $20 \pm 3^\circ$</p> 	<p>Kaldırıcının yüksekliği 190 ± 10 mm arasında ayarlanabilir</p> 
--	---	--

Dikkat:

- Ürünü sınırın ötesinde veya maksimum ayarlanabilir yükseklik aralığının ötesinde bir açıyla döndürmeyin.
- Ellerinizin veya parmaklarınızın sehpa veya yükseklik ayar alanına sıkışmasına izin vermeyin.

3 TV düğmeleri ve bağlantıları

3.1 Bağlantılar

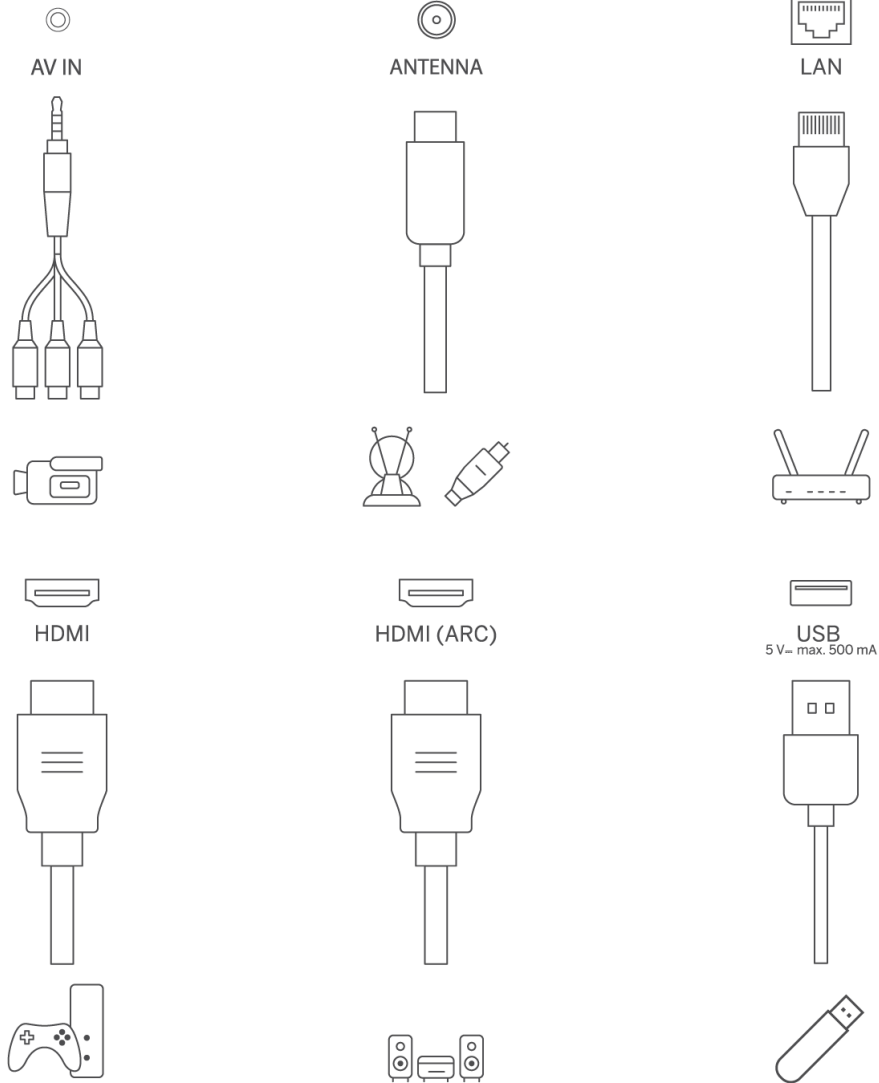

Port toz kapağını açın ve ihtiyaca göre ilgili porta bağlayın:

- ARC'yi destekleyen bir cihaz bağlarsanız, lütfen HDMI 1 arayüzünü seçin.
- HDMI konektörü, harici HDMI/DVI komütatörü ile DVI sinyallerini tanıyabilir.
- Bu kılavuzda açıklanan çevresel ekipman ve kablolar ayrıca satın alınmalıdır.

UYARI

Elektrik çarpmasını önlemek için dış mekan antenini yüksek bir şebeke güç hattına bağlamayın. Bu TV setine bağlı kablolu ağ anteni koruyucu topraklamadan izole edilmelidir, aksi takdirde yangına veya diğer tehlikelere neden olur.

Dikkat:

Önce güç kablosunu cihaza takın, ardından güç adaptörünü duvar prizine takın.

Düğme İşlevleri

Açık/Kapalı: Cihazı açar veya kapatır

- ⏻ TV'yi bekleme moduna alın
- ⊕ VOL+: Ses seviyesini artırır.
- ⊖ VOL-: Ses seviyesini azaltır.

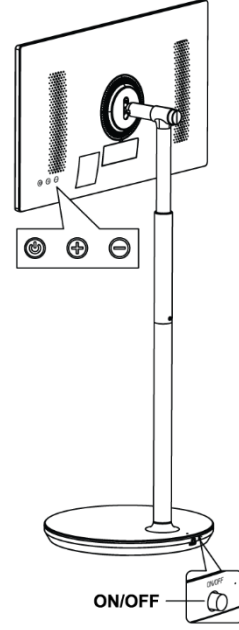

3.2 Dahili Batarya Kullanımı

TV sehpasının tabanında, TV güç kaynağına bağlı değilken ürüne 4 saate kadar güç sağlayabilen dahili bir pil bulunur. Pil ışığı göstergesi, kalan pil kapasitesine göre değişen üç farklı renge (yeşil, sarı ve kırmızı) sahiptir.

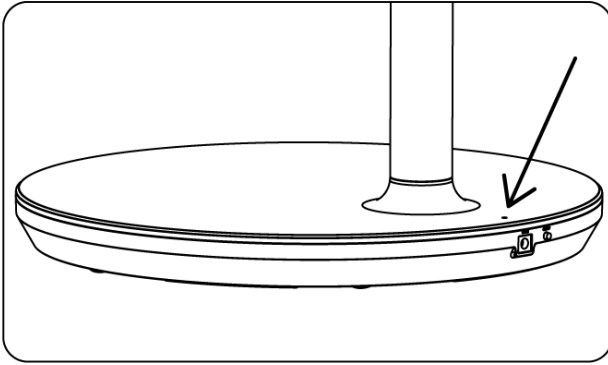

Pil göstergesi:

- Yeşil ışık: Akü kapasitesi yeterlidir.
- Sarı ışık: Akü kapasitesi orta düzeydedir.
- Kırmızı ışık: Akü kapasitesi düşük veya şarj oluyor.

Not

- Ürün kapalıyken pilin tamamen şarj olması yaklaşık 4 saat veya hızlı şarj modunda yalnızca 2 saat sürer.
- Her şarj döngüsü zamanla tam şarj kapasitesini azaltır, dolayısıyla akünün maksimum çalışma süresini kısaltır.
- Bekleme modunda, kalan pil kapasitesi doğal olarak azalır.
- Pil aşırı ortamlarda şarj edilemez.

- Pil 6mr6n6 uzaatmak i6in, kullanım sırasında pili tam Őarjlı tutmak yerine, kullanımdan sonra bir s6re Őarj edilmesi 6nerilir.
- Pil kapasitesinin %60'ta tutulması (sarı pil ışıđı g6stergesi) pil 6mr6n6n uzamasına yardımcı olur.
- Tam Őarjdan sonra maksimum servis s6resi 3 saattir.
- Servis s6resi, bađlı cihazlar, 6alıŐma sıcaklıđı, 6alıŐma s6resi ve kullanıcı ayarları gibi 6eŐitli fakt6rlere g6re deđiŐebilir. Bu nedenle, ger6ek hizmet s6resi tasarlanan hizmet s6resinden farklı olabilir.

4 Uzaktan Kumanda

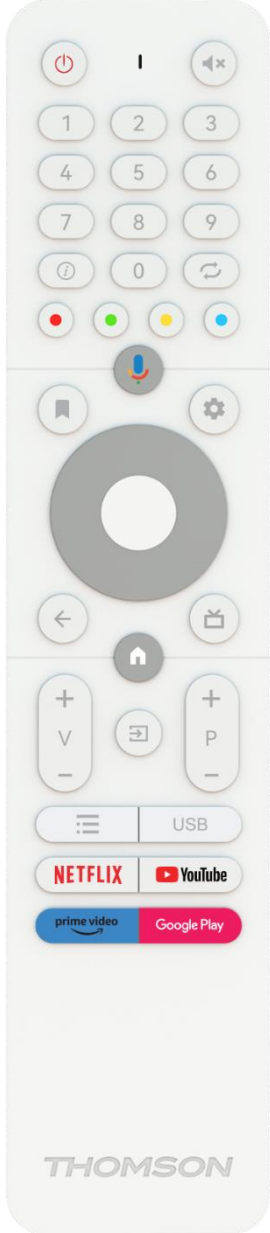

	Güç düğmesi/Bekleme: Hızlı Bekleme / Bekleme / Açık
	Işık göstergesi
	Sessiz: TV'nin sesini tamamen kapatır
0-9	Sayısal düğmeler: Canlı TV modunda kanalı değiştirin, ekrandaki metin kutusuna bir sayı veya harf girin
	Bilgi: Oynatılmakta olan bir Canlı TV kanalı veya medya dosyası hakkındaki bilgileri gösterir
	Döngü: Mevcut ve daha önce izlenen Canlı TV kanalları arasında geçiş yapın
	Renkli Düğmeler: Renkli düğme işlevleri için ekrandaki talimatları izleyin
	Mikrofon: Google Asistan'ı etkinleştirin
	Seçenekler: Ana Ekranda uygulama ve filmlerden oluşan bir seçenekler listesi açar
	Ayarlar: Canlı TV Ayarları menüsünü görüntüleyin (Canlı TV modunda), ses ve görüntü gibi mevcut ayar seçeneklerini görüntüleyin PVR (kayıt) işlevine sahip bir SW satın aldıysanız: ayar düğmesini 5 saniye basılı tuttuğunuzda, TV Live uygulamasında daha fazla işlev içeren ek bir klavye açılır.
	Yön düğmeleri: Menülerde gezinin, seçenekleri ayarlayın, odağı veya imleci vb. hareket ettirin, kayıt süresini ayarlayın ve Sağa veya Sola basıldığında Canlı TV-Teletext modunda alt sayfaları görüntüleyin. Ekrandaki talimatları izleyin
	TAMAM: Seçimleri onaylayın, alt menülere girin, kanal listesini görüntüleyin (Canlı TV modunda). Uzaktan kumandanın arka ışığını açmak/kapatmak için 5 sn. basın
	Geri/Dönüş: Önceki menü ekranına dönün, bir adım geri gidin, pencereleri kapatın, teletexti kapatın (Canlı TV-Teletext modunda). Multimedia dosyalarının oynatılmasından çıkın ve MMP (Multi Medi Player) genel bakış menüsüne dönün
	Elektronik program rehberi
	Ana Sayfa: Ana Ekranı Açın
+ v -	Ses Seviyesi +/-: TV'nin Ses Seviyesini Kontrol Edin.
	Kaynak/Giriş: Canlı TV Ayarları menülerini kapatın ve çıkın, çalışan herhangi bir uygulamadan veya menüden veya OSD banner'ından çıkın, son ayarlanan kaynağa geçin; TV'nin girişlerini seçme.
+ P -	Programlar +/-: TV/radyo kanalları arasında geçiş yapın. Kanal listesi TV ekranında görüntülenirken kanal listesini sayfa sayfa kaydırın.
	OSD: Ekran Menüsünü Aç
USB	Multimedya Oynatıcıyı açın, buradan medya dosyalarını oynatabilirsiniz
	Netflix uygulamasını başlatın
	YouTube uygulamasını başlatın
	Prime Video uygulamasını başlatın
	Google Play uygulamasını başlatın

5 İlk Kurulum

İlk kurulum için, ekrandaki kurulum sihirbazı TV'nizi kurarken size yol gösterecektir. TV'nizi doğru şekilde kurmak için lütfen kılavuzu izleyin.

5.1 Bluetooth Uzaktan Kumandayı Eşleştirme

Bluetooth eşleştirme moduna girmek için uzaktan kumandada **BACK** ve **VOL-** düğmelerine aynı anda basın. Eşleştirme modu başlatılırken uzaktan kumanda üzerindeki gösterge yanıp sönecektir.

- Sağ tarafta uzaktan kumandanızın adı görüntülenecektir. Yön tuşları ile vurgulayın ve **OK** tuşuna basın.
- Uzaktan kumandanın adının altında "Paired" (Eşleştirildi) görüntülenene kadar bekleyin ve kurulumla devam edin.

Eşleştirme modunu atlamak için **Geri** düğmesine basın.

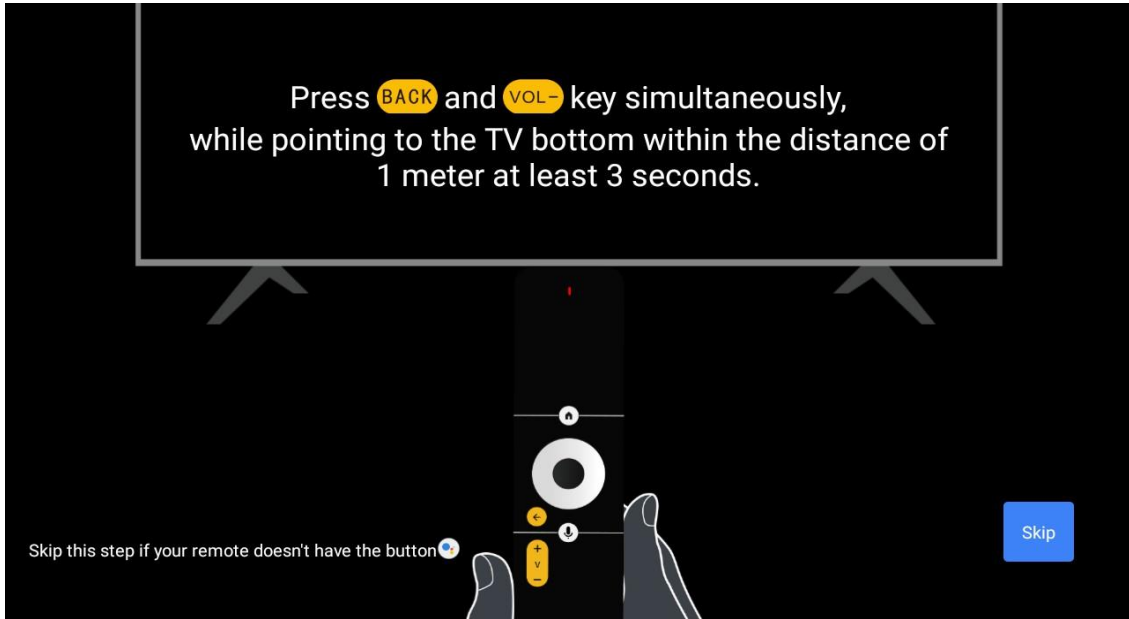

5.2 Dil Seçimi

Sistem dilini seçmek için yukarı/aşağı düğmelerini kullanın, ardından onaylamak için **OK** düğmesine basın.

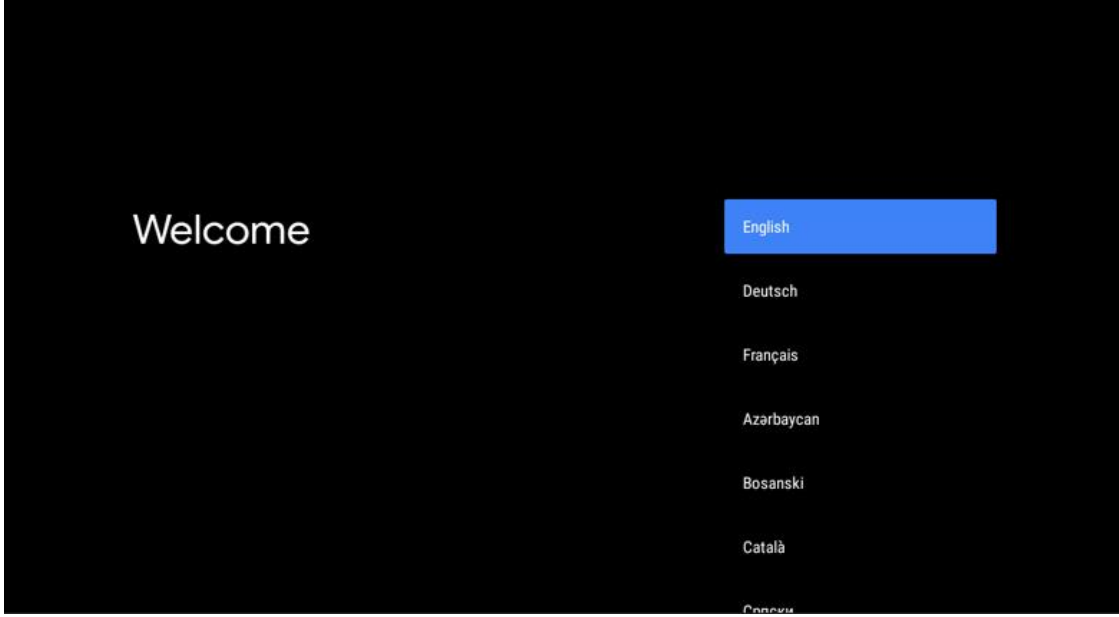

5.3 Android TV telefonunuzla TV'nizi hızlıca kurun

Android Akıllı Telefonunuzu TV'nize bağlamak için. "Devam" seçeneğini seçin.

- Android Telefonunuzda, önceden yüklenmiş "Google" uygulamasını açın
- "Ok Google, cihazımı kur" yazın veya söyleyin
- Listedeki model adına dokununuz

Not: İptal etmek için **Geri** düğmesine basın. TV'nizi normal şekilde kullanmak istiyorsanız, lütfen "Atla"yı seçin.

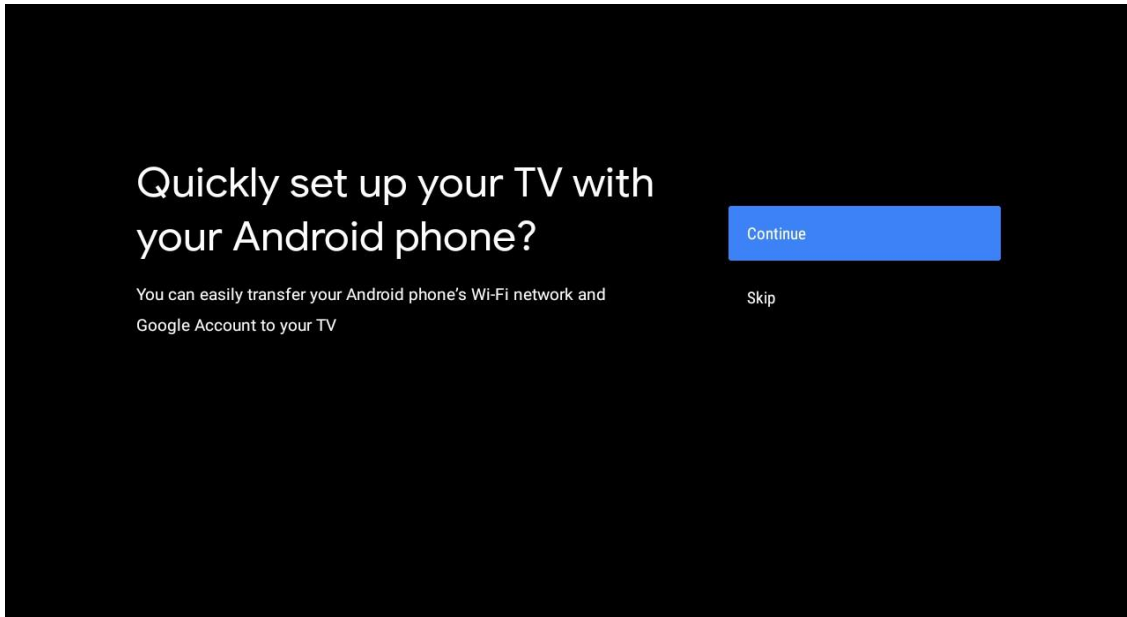

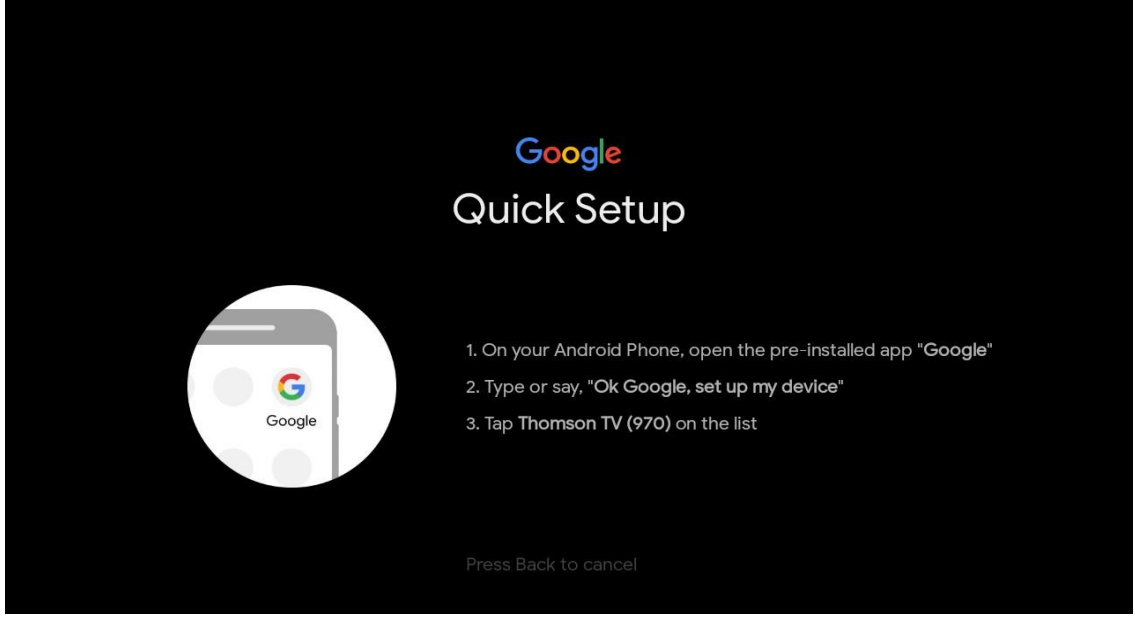

Bağlanmak istediğiniz Wi-Fi'yi seçmek için yukarı/aşağı düğmelerine basın, şifreyi girin ve onaylayın. "Atla" seçeneğini seçerseniz, ağınıza daha sonra ayarlar menüsünden ayarlayabilirsiniz.

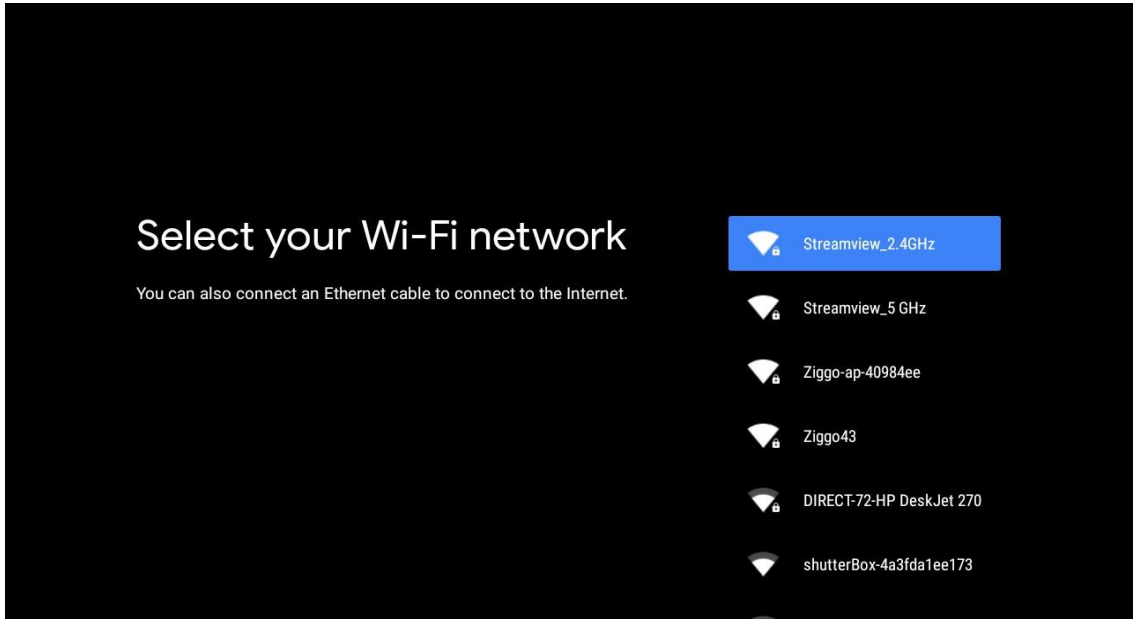

Ağ gizlilik politikasını ve enerji ipuçlarını gözden geçirin.

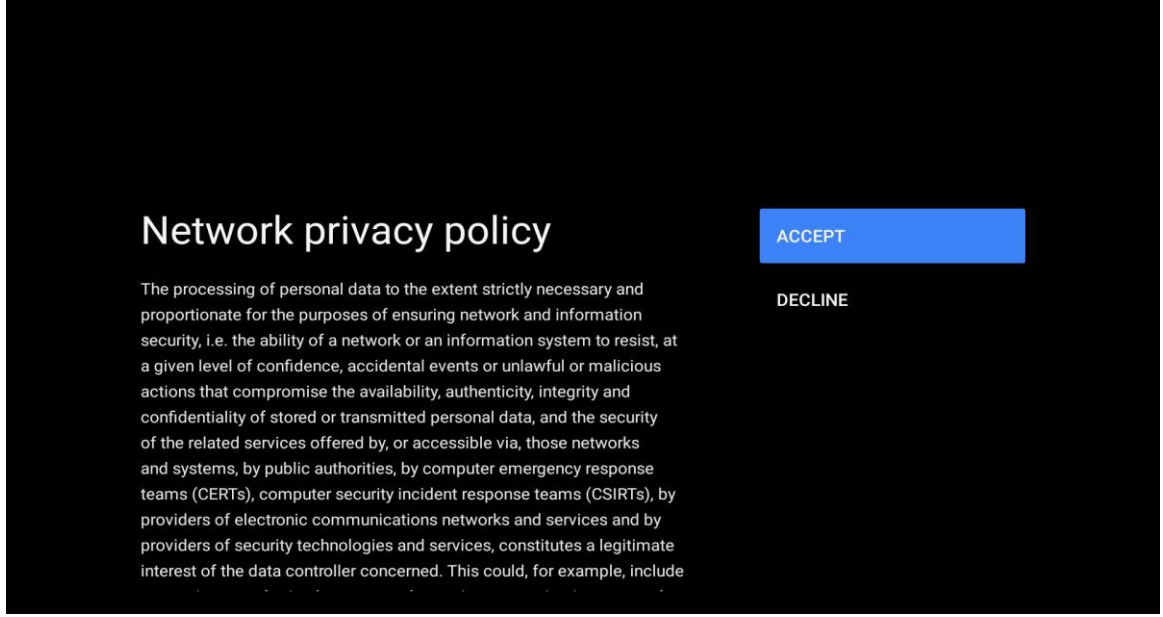

5.4 Google Hesabı Oturum Açma

Google'dan yeni uygulamalar, öneriler, filmler ve daha fazlasını almak için oturum açın.

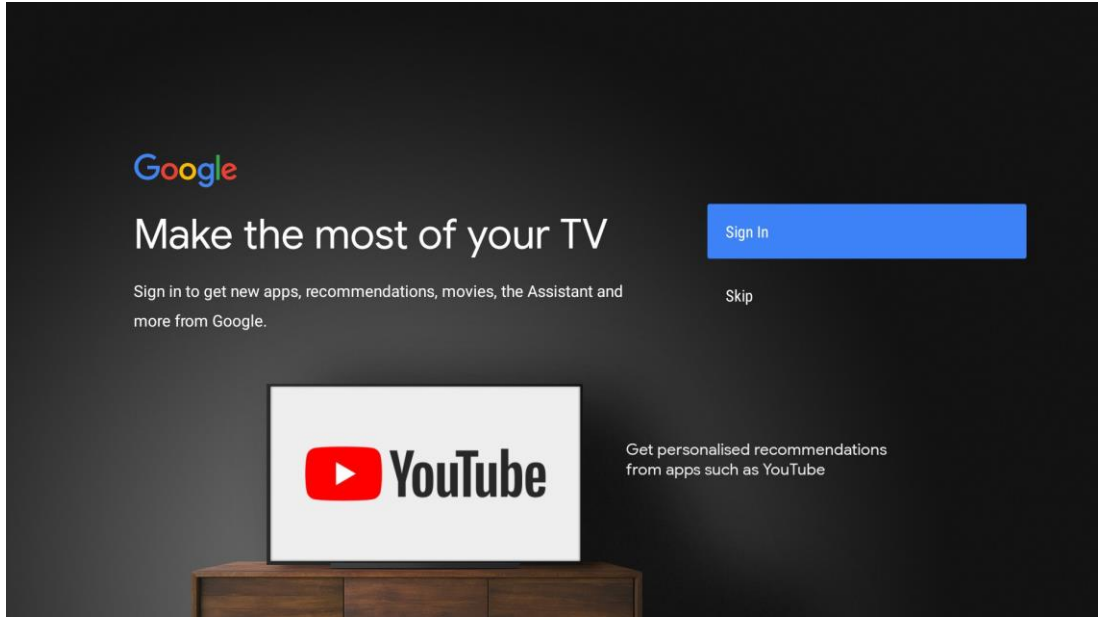

Şifrenizi girmek ve Google Hesabınızda oturum açmak için uzaktan kumandayı kullanın.

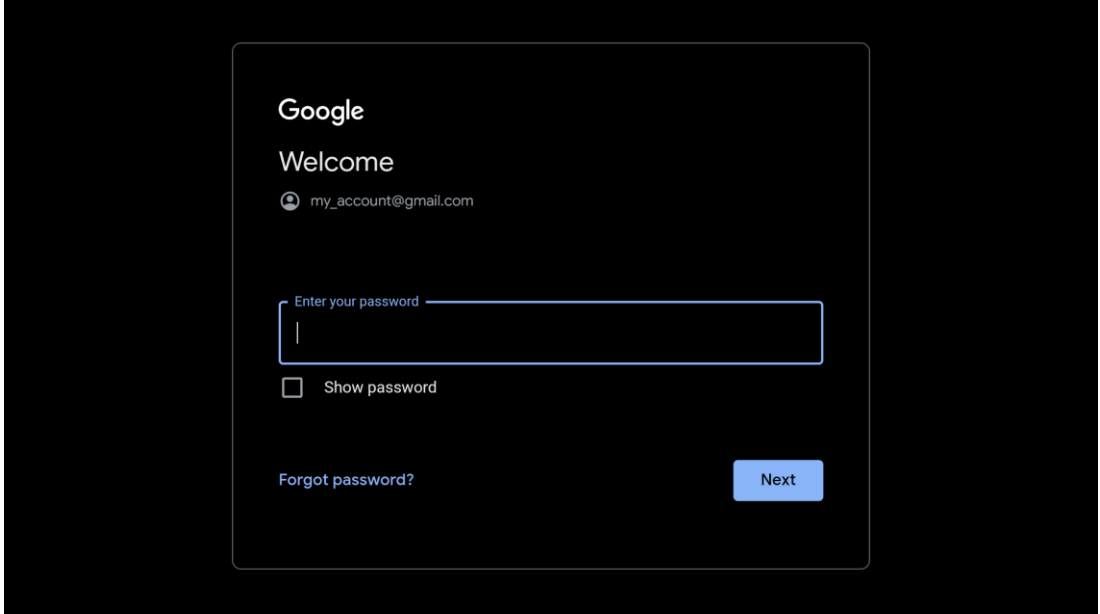
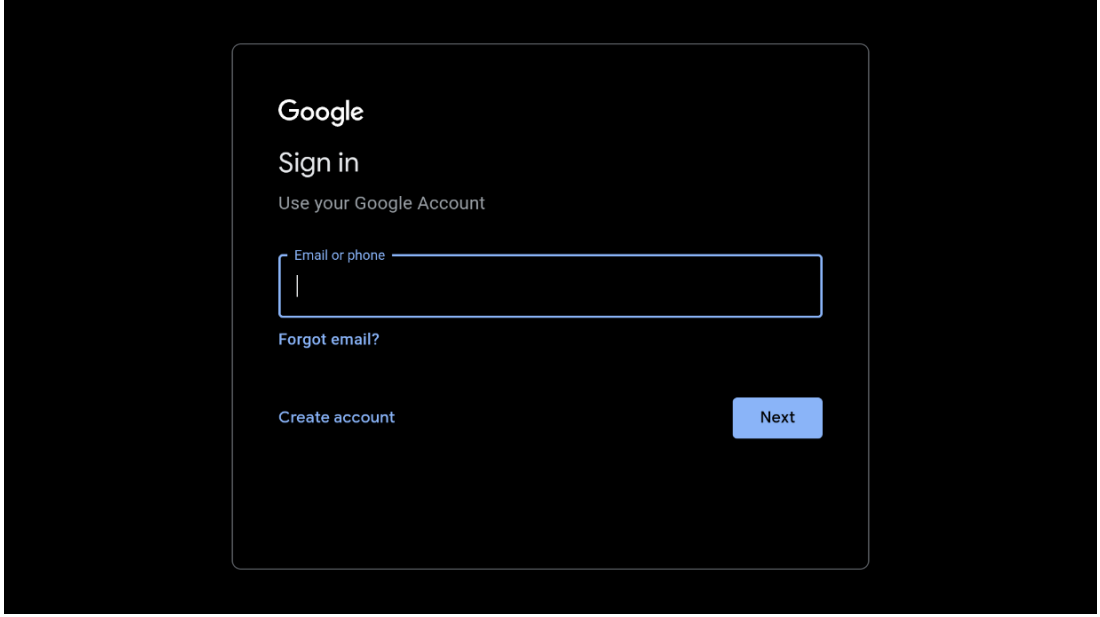

5.5 Hizmet Koşulları

Devam ederek, ürün deneyimini iyileştirmek için Google Hizmet Şartları'nı kabul etmiş olursunuz. Devam etmek için "Kabul Et" seçeneğini seçin.

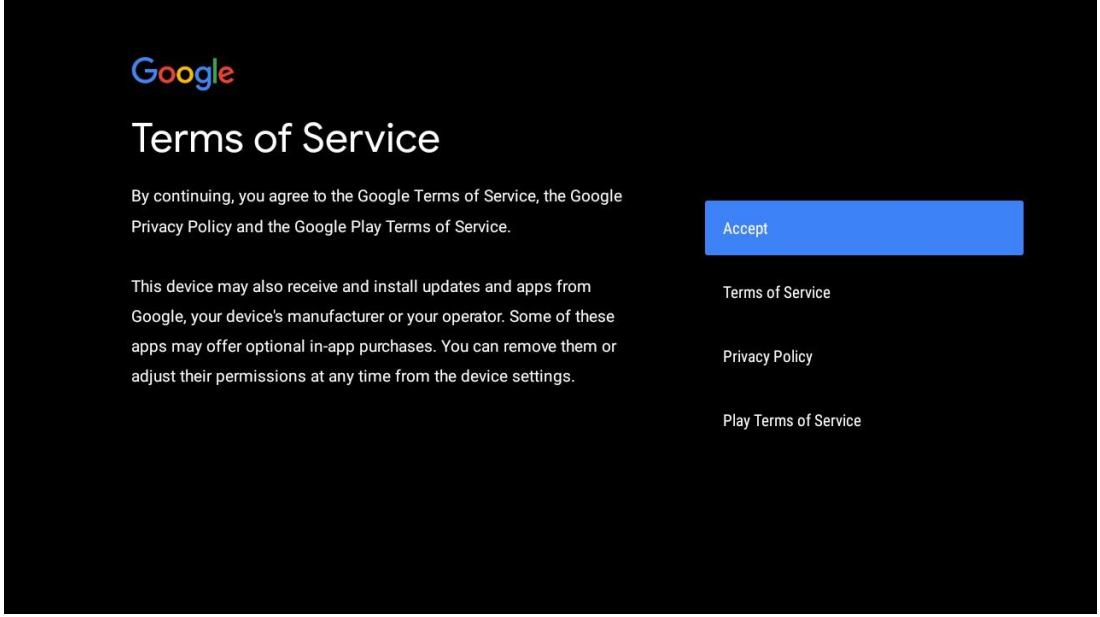

5.6 Google Hizmetleri

Android TV'nizde konumunuzun tanımlanmasını isteyip istemediğinizi onaylamak için "Kabul Et"i seçin ve Google deneyiminizi geliştirmeye yardımcı olması için tanımlama bilgilerinin otomatik olarak Google'a gönderilmesini kabul edin.

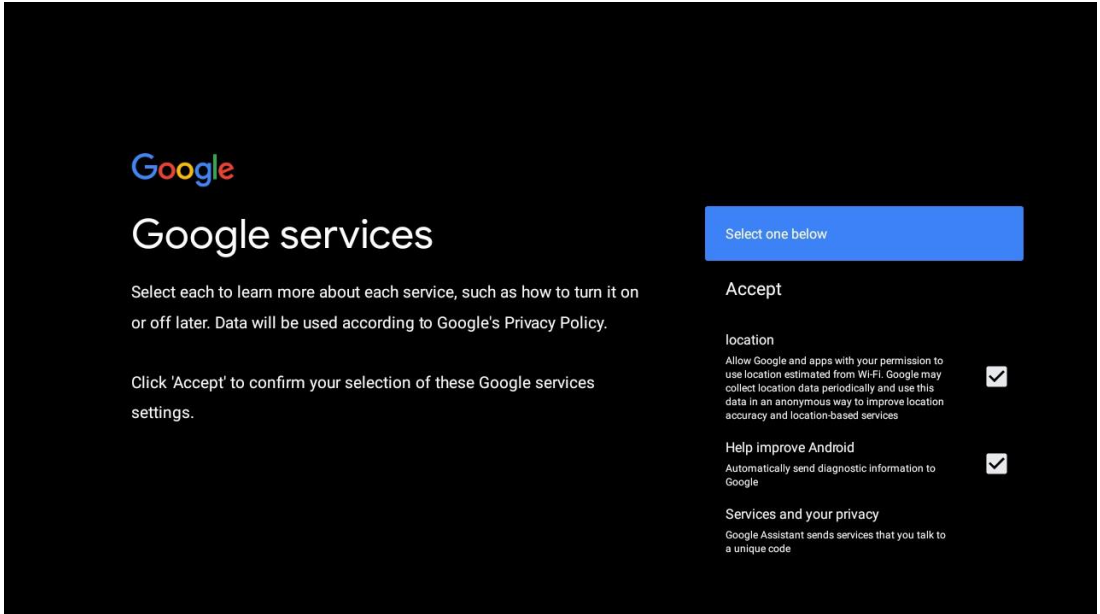

5.7 Google Asistan

Google Asistan'ın yardımıyla TV'nizi daha iyi sesle kontrol edin.

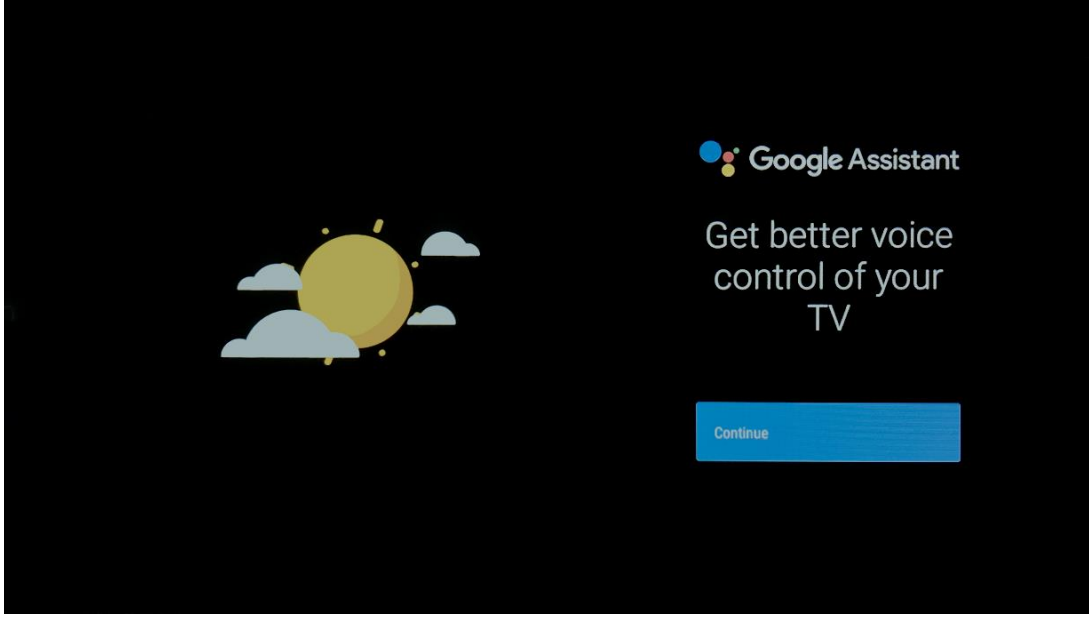

5.8 Tüm TV uygulamalarında arama yapın ve kişiselleştirilmiş sonuçlar alın

Google'ın isteklerinizi TV'nizin uygulamalarıyla paylaşmasına ve daha iyi ve daha kesin sonuçlar önermek için bu uygulamalarda istenen bilgileri aramasına izin verin.

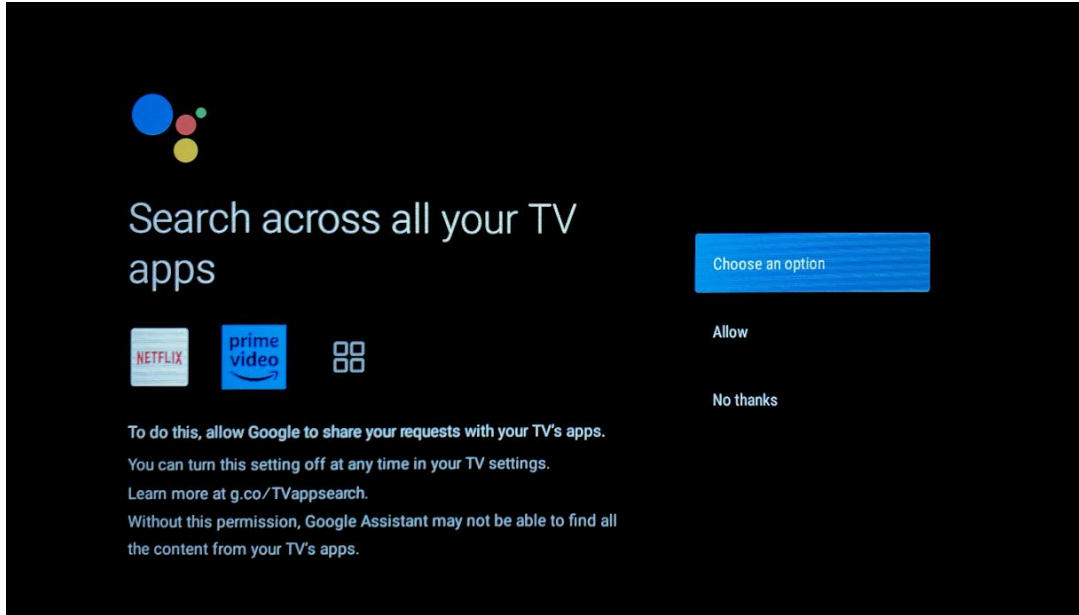

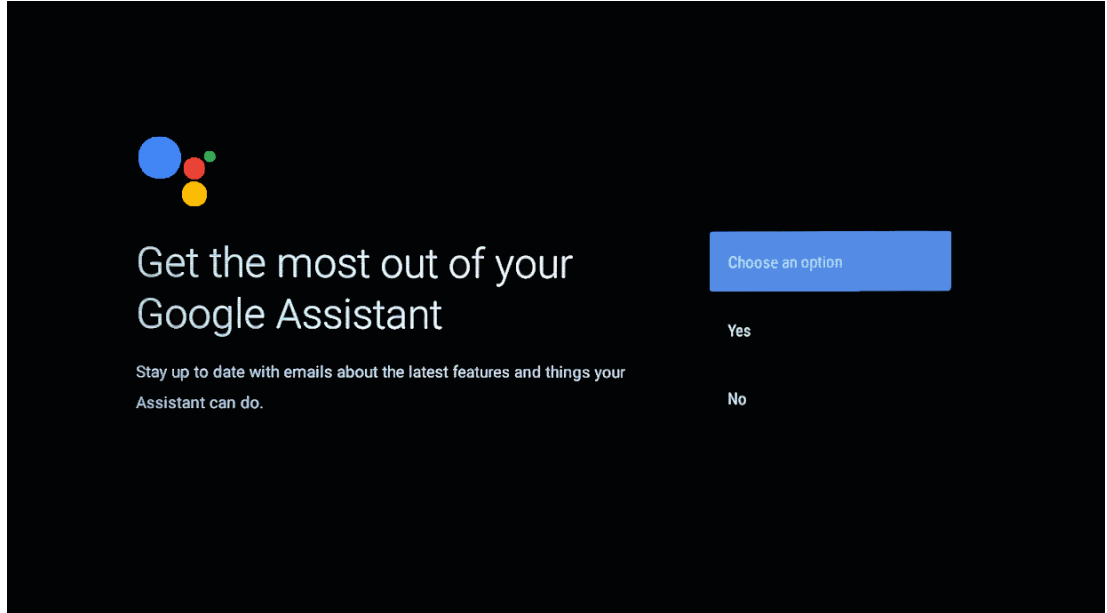
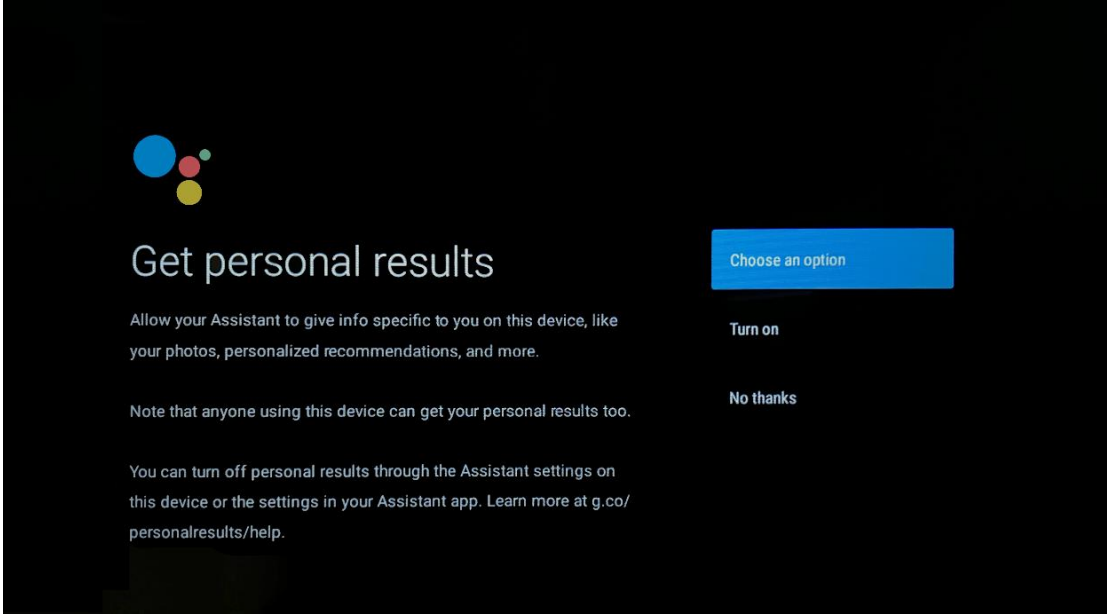

5.9 Google Play Otomatik Yüklemeleeri

Bu listede işaretleyerek hangi önerilen uygulamaları ve Google uygulamalarını yüklemek istediğinizi seçin. Daha sonra Google Play Store'dan her zaman daha fazla uygulama yükleyebilirsiniz.

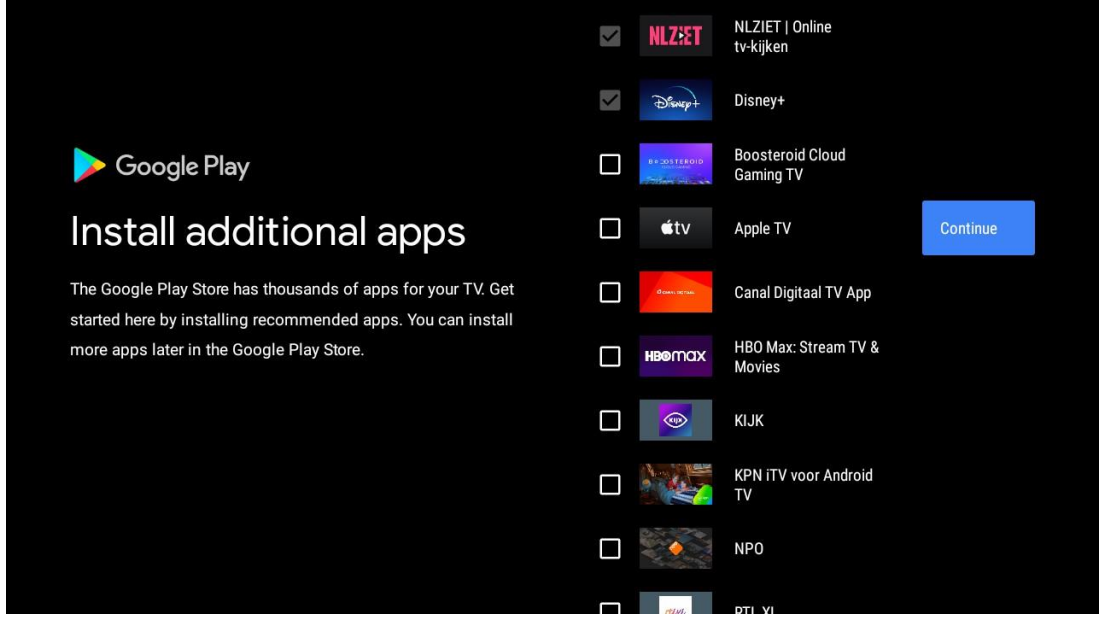

Şimdi bilgi ekranları görünecektir. Devam etmek için sağ yön düğmesine basarak kurulumlar arasında gezinebilirsiniz.

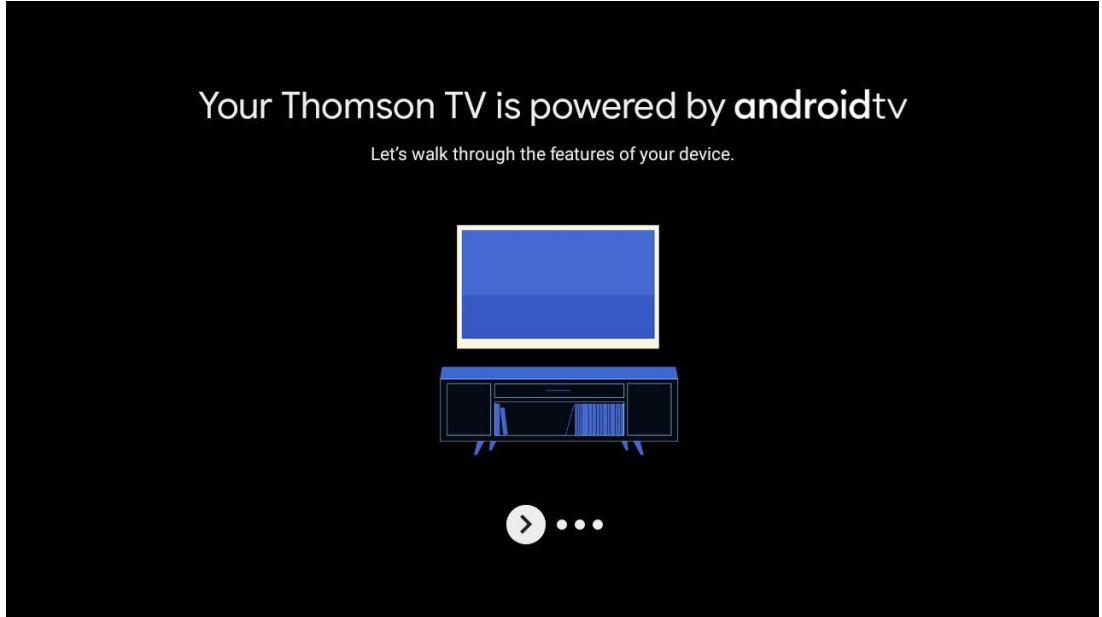

Get apps from Google Play

The Google Play Store offers apps that you're sure to love. Watch shows, stream live sports, play games and more.



Talk to the Google Assistant

After setup, press the mic button on your remote to quickly find the latest blockbuster, check the score of the big game or control your TV.



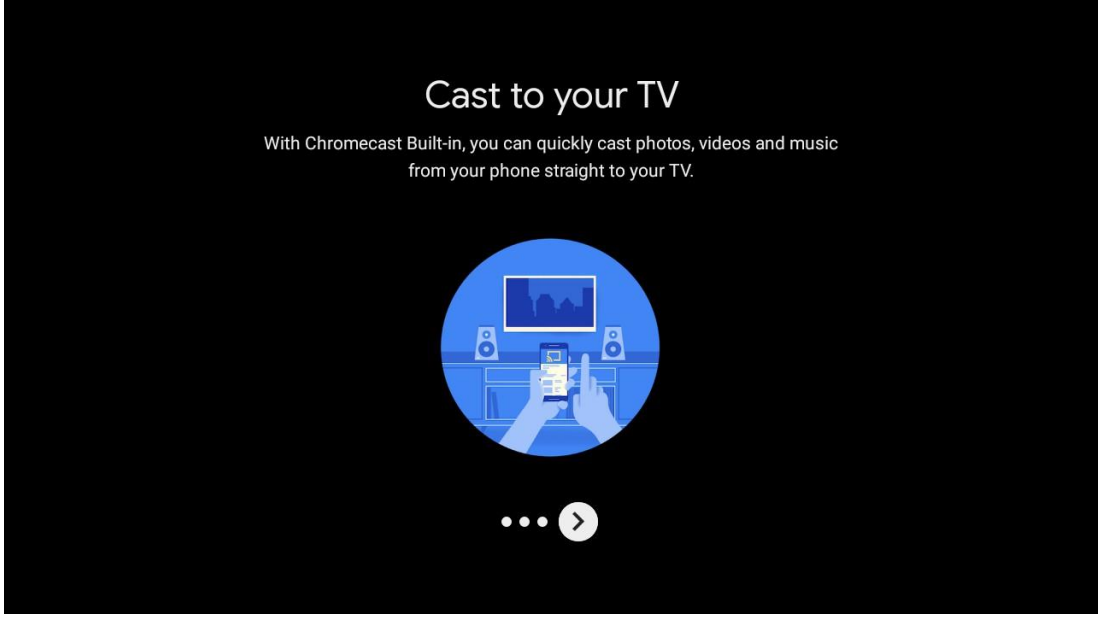

5.10 Bölge/Ülke Seçiniz

Yön tuşlarını kullanarak cihazı kullandığınız ülkeyi seçin, ardından onaylamak için **OK** tuşuna basın.

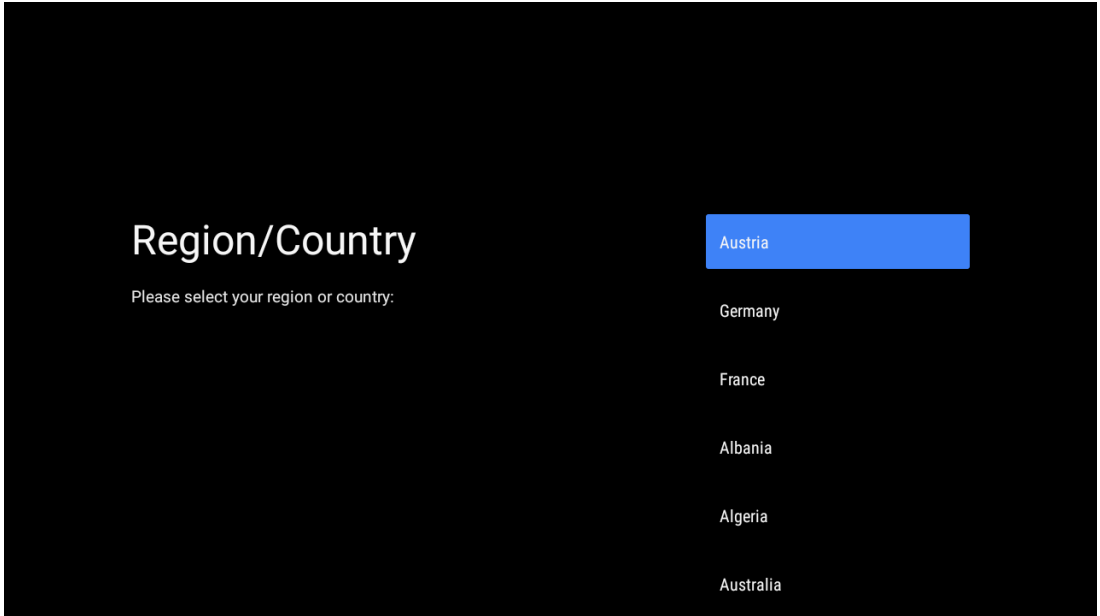

5.11 Parola oluşturma

Canlı TV'yi ayarlamak veya cihazı sıfırlamak gibi çeşitli özellikler için bu şifreye ihtiyacınız olacaktır.

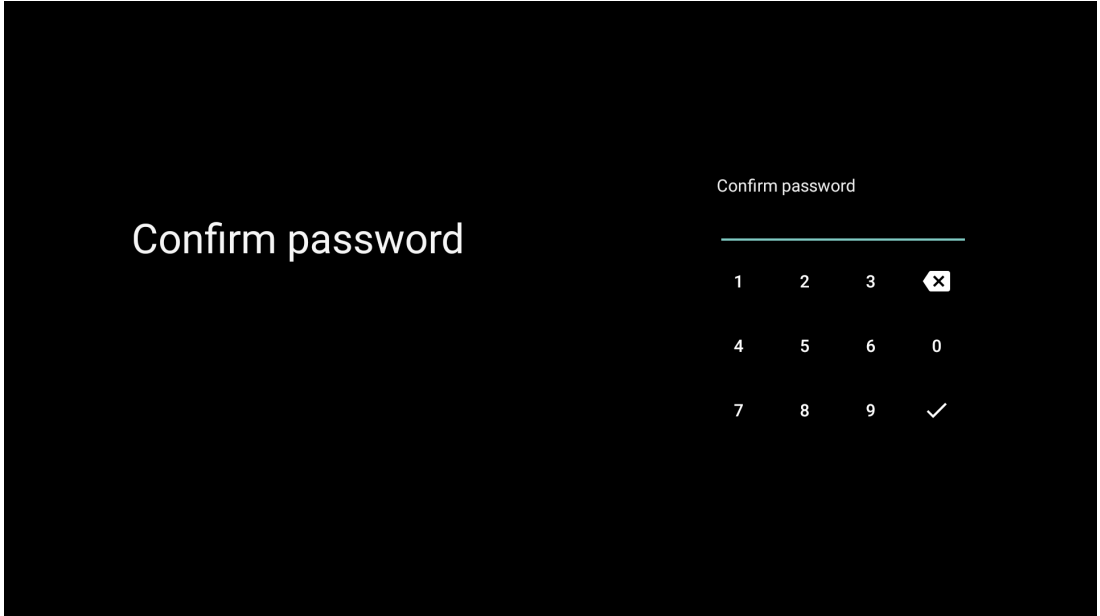
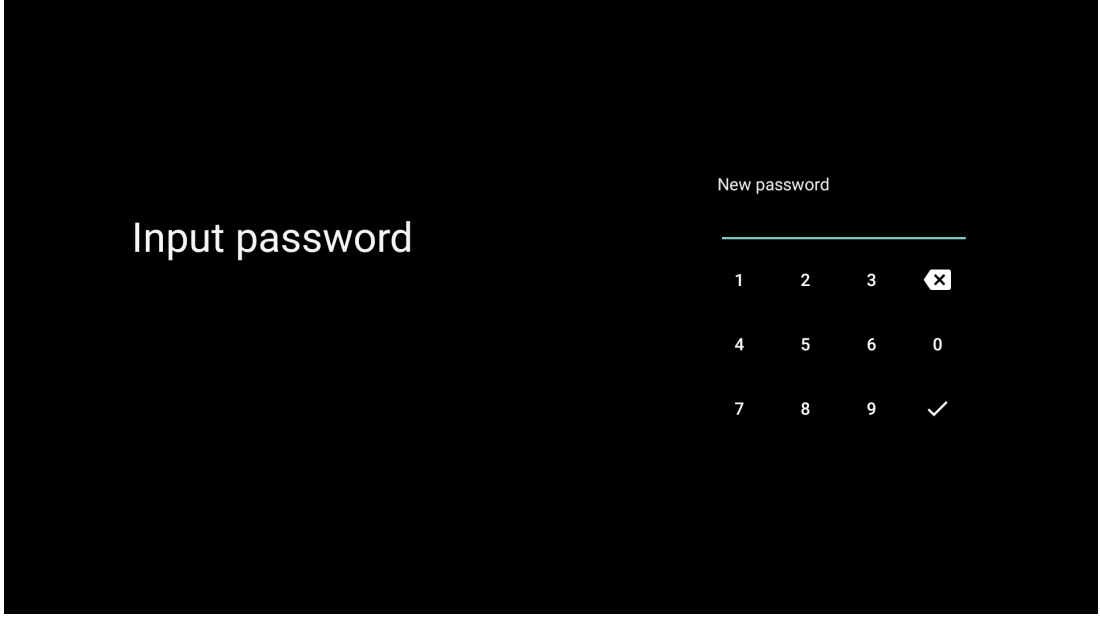

5.12 TV modunu seçin

İhtiyaçlarınıza en uygun TV modunu seçin: Ev veya Mağaza.

- "Ev" modu, ev kullanımı için verimli enerji kullanımı için optimize edilmiştir.
- "Mağaza" modu, demoyu sabit ayarlarla saklamak için optimize edilmiştir.

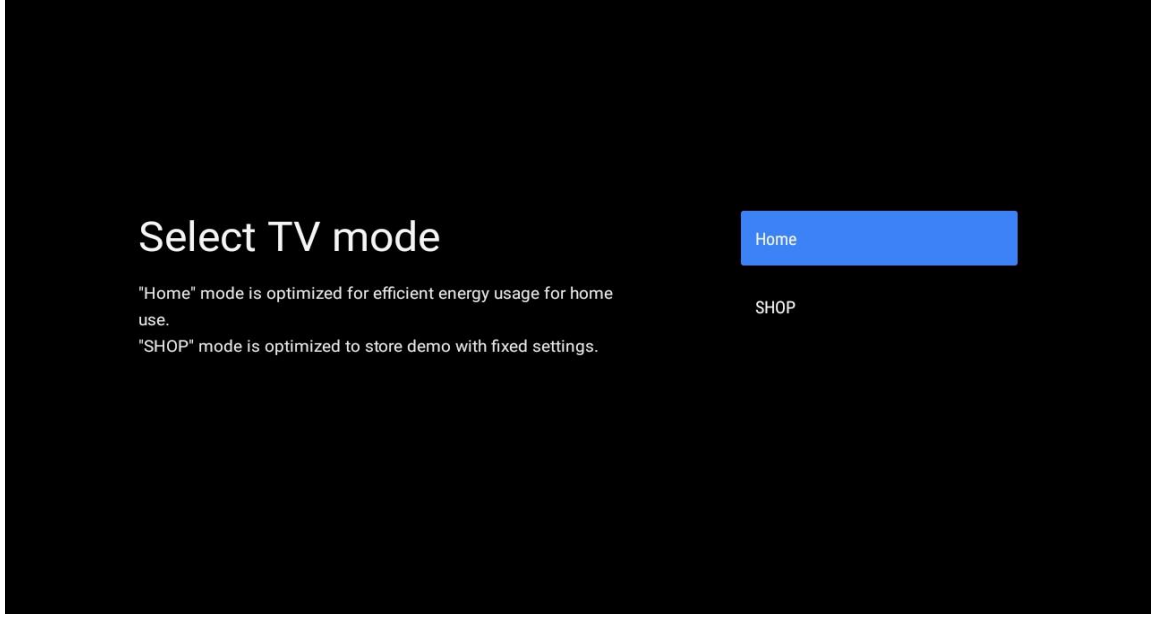

5.13 Google Cast

Google Cast'i kullanılabilir yapmak için Açık/Kapalı ögesini seçin.

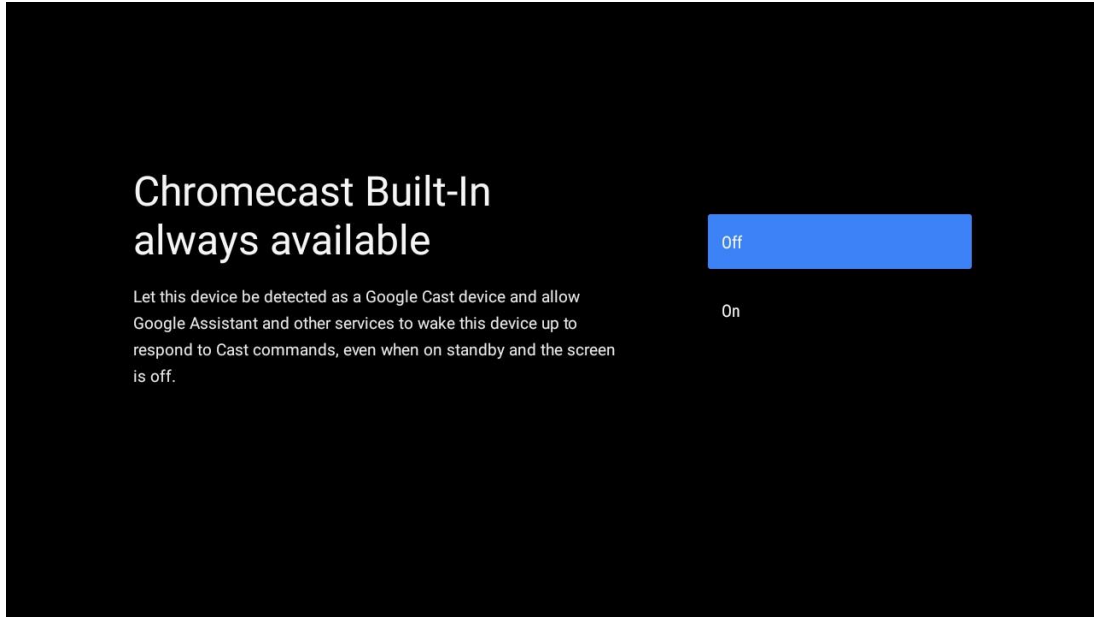

5.14 TV Kanal Ayarı

TV kanallarını taramak için Anten veya Kablo ögesini seçin.

"Atla" seçeneğini seçerseniz, kanal taraması menüde daha sonra gerçekleştirilebilir.

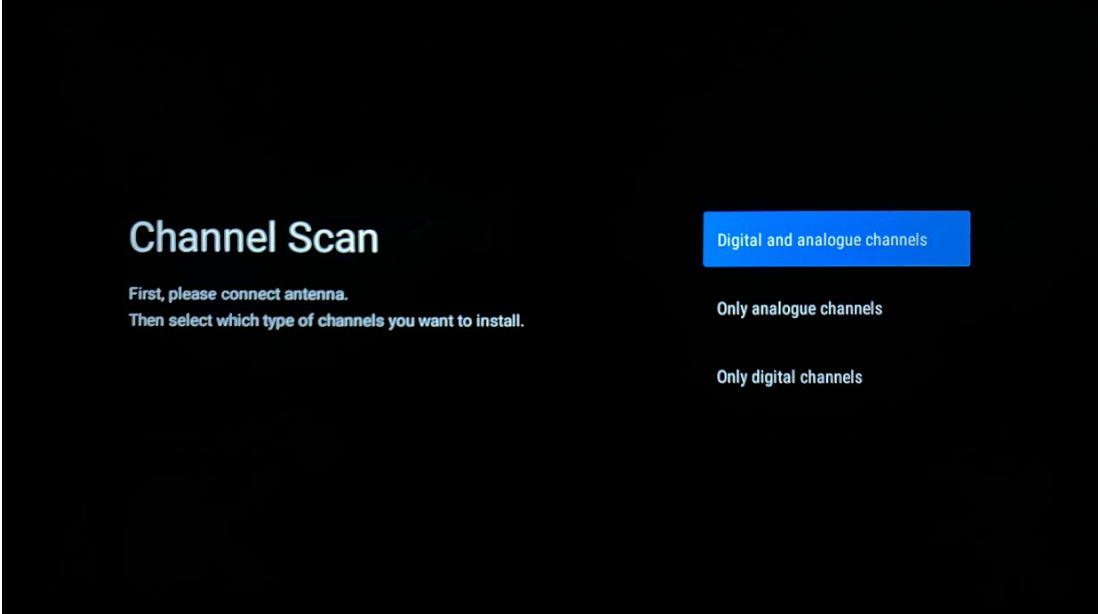
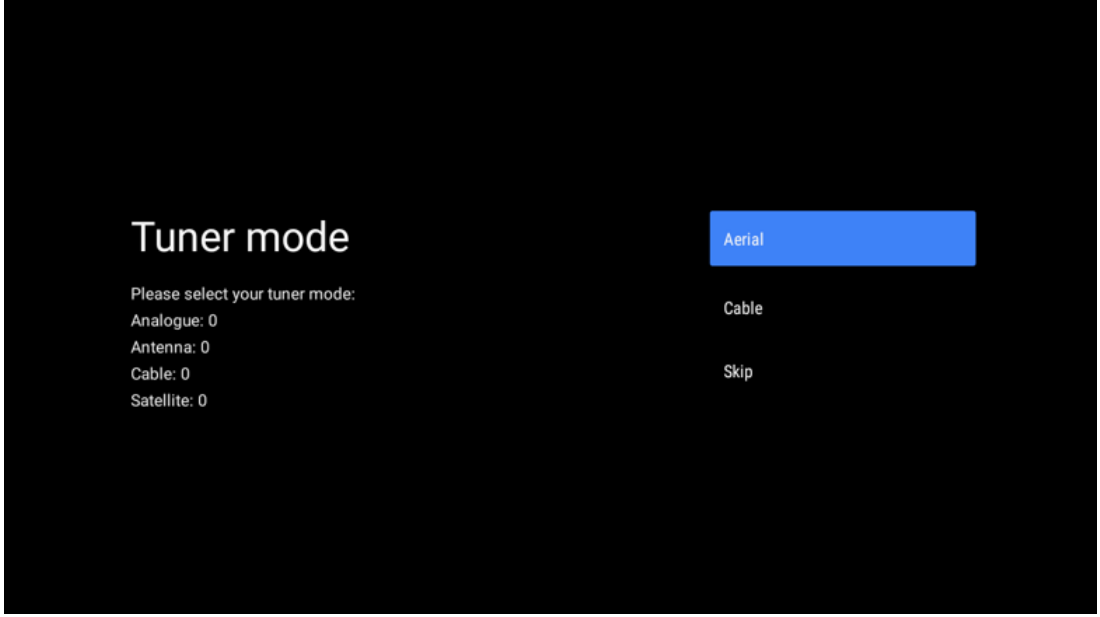

Not: Bir tuner taraması yapmak istemiyorsanız, yine de mevcut seçeneklerden birini seçin. Kurulum sihirbazının daha sonraki bir aşamasında taramayı atlayabilirsiniz. Bu adımı atlarsanız, daha sonra ilgili Kanallar menü seçeneklerini kullanarak bir kanal araması gerçekleştirebilirsiniz.

Bir sonraki adım tuner modunun seçilmesidir. Canlı TV kanallarını yüklemek için tuner tercihinizi seçin. Anten ve Kablo seçenekleri mevcuttur. Ortamınıza uygun seçeneği vurgulayın ve devam etmek için OK veya Sağ yön düğmesine basın.

Anten

Anten seçilirse, TV dijital karasal ve analog yayınları arayacaktır. Bir sonraki ekranda "Tara" seçeneğini vurgulayın ve aramayı başlatmak için **OK** tuşuna basın veya arama yapmadan devam etmek için "Taramayı Atla" seçeneğini seçin.

Kablo

Kablo seçilirse, TV dijital kablo ve analog yayınları arayacaktır. Eğer varsa, mevcut operatör seçenekleri "Operatör Seç" ekranında listelenecektir. Aksi takdirde, bu adım atlanacaktır. Listedeki yalnızca bir operatör seçebilirsiniz. İstediğiniz operatörü vurgulayın ve devam etmek için **OK** veya Sağ yön düğmesine basın.

Bir sonraki ekranda bir arama başlatmak için "Tara" seçeneğini veya arama yapmadan devam etmek için "Taramayı Atla" seçeneğini seçin. "Tara" seçilirse bir yapılandırma ekranı görüntülenecektir. Tarama Modu, Frekans (kHz), Modülasyon, Sembol Hızı (kSym/s), Ağ Kimliği seçeneklerinin ayarlanması gerekebilir. Tam tarama yapmak için "Tarama Modu"nu varsa "Tam/Gelişmiş" olarak ayarlayın. Seçilen operatöre ve/veya Tarama Moduna bağlı olarak bazı seçeneklerin ayarlanması mümkün olmayabilir. Mevcut seçenekleri ayarlamayı tamamladığınızda, devam etmek için Sağ yön düğmesine basın. TV mevcut yayınları aramaya başlayacaktır.

Not: Bu TV bir CI yuvası içermez. Bu nedenle, yalnızca ücretsiz yayın (FTA) DVB-C kanallarını izlemeyi destekler.

5.15 Sorumluluk Reddi

Kurulum tamamlandıktan sonra, Feragatnameyi kabul etmeniz istenecektir.



Disclaimer

Terms of Service & Privacy Policy

This device (smart TV) is equipped with Google's operating system, applications and services, and other third-party applications and services. Please read their terms of service and privacy policy carefully before using them. You need to fully agree and accept them before using them.

Google's terms of service and privacy policy are provided below. The terms of service and privacy policy of other third-party applications and services will be provided by the corresponding third party. If not, you need to contact them to get details.

Google Terms of service
Last modified: March 31, 2020
(View archived versions, <https://policies.google.com/terms/archive?hl=en>)
(Google Terms of service, <https://policies.google.com/terms?hl=en>)

Accept

6 Ev

Android TV'nizin birçok avantajından yararlanmak için TV'nizin İnternet'e bağlı olması gerekir. TV'yi etkin bir İnternet bağlantısı olan bir Ev ağına bağlayın. TV'nizi modeminize/yönlendiricinize kablosuz olarak veya kabloyla bağlayabilirsiniz. TV setinizi İnternet'e bağlama hakkında daha fazla bilgiyi Ayarlar / Ağ ve İnternet Menüsü'nde bulabilirsiniz.

Ana Ekran, TV'nizin en önemli parçasıdır. Ana Ekrandan herhangi bir Uygulamayı başlatabilir, TV yayını izlemek için Canlı TV uygulamasını başlatabilir, çeşitli Akış uygulamalarından bir film izleyebilir veya HDMI bağlantı noktasına bağlı bir cihaza geçebilirsiniz. Ayrıca, istediğiniz zaman herhangi bir uygulamanın çalışmasından çıkabilir ve uzaktan kumandadaki Ana Ekran düğmesine basarak Ana Ekran'a dönebilirsiniz.

Ana Ekranın mevcut seçenekleri sıralar halinde konumlandırılmıştır. Ana Ekran seçenekleri arasında gezinmek için uzaktan kumandadaki yön düğmelerini kullanın. Uygulamalar, YouTube, Google Play Filmler ve TV, Google Play Müzik ve Google Play ile ilgili satırlar ve yüklediğiniz uygulamaların satırları mevcut olabilir. Bir satır seçin, ardından odağı satırdaki istediğiniz öğeye taşıyın. Bir seçim yapmak veya bir alt menüye girmek için **OK düğmesine** basın.

Not: TV setinizin ayarlarına ve ilk kurulum sırasındaki ülke seçiminize bağlı olarak Ana Ekran farklı öğeler içerebilir.

6.1 Arama

Arama araçları ekranın sol üst köşesinde yer almaktadır. Sanal klavyeyi kullanarak bir arama başlatmak için bir kelime girebilir veya uzaktan kumandanızda yerleşik mikrofonu kullanarak sesli aramayı deneyebilirsiniz. Odağı istediğiniz seçeneğe getirin ve devam etmek için **OK** tuşuna basın.

Sesli arama: Uzaktan kumandanızdaki yön düğmelerini kullanarak mikrofon simgesini seçin ve sesli arama işlevini başlatmak için **OK** düğmesine basın. Ekranın altında bir Google sesli arama alanı görünür. Sorunuzu Google'a sorun ve TV'niz size yanıt versin. Yerel arama terimleri için TV'nin Menü dilinin yerel dile ayarlanmış olması önemlidir.

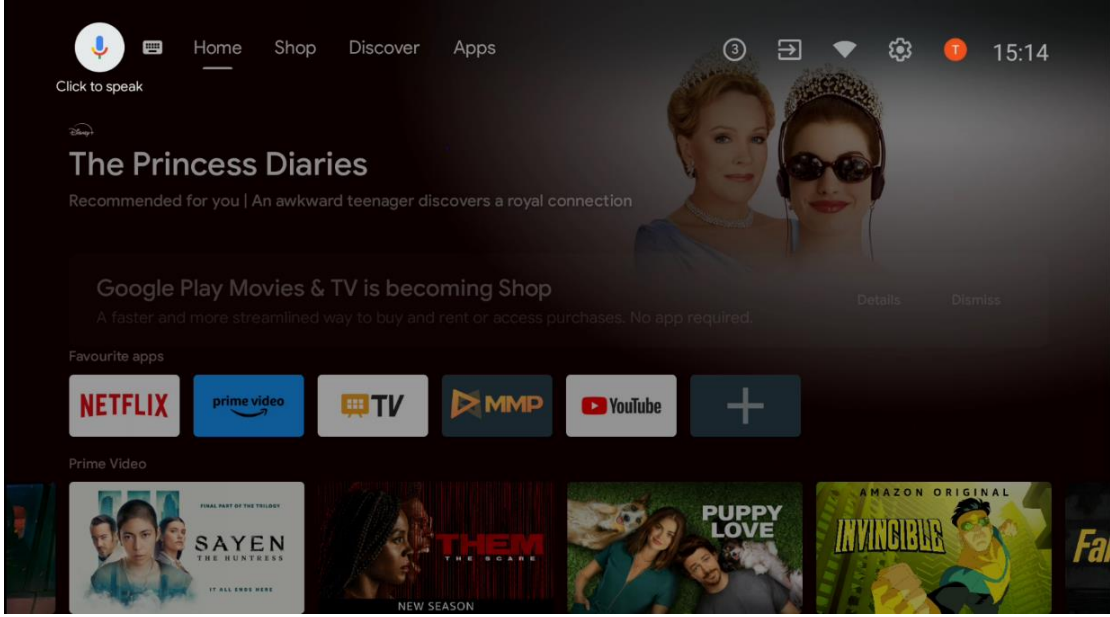

Klavye arama Uzaktan kumandanızdaki yön düğmelerini kullanarak klavye simgesini seçin ve **OK** düğmesine basın. Sanal Google klavyesi ekranda görünecektir. Cevaplanmasını istediğiniz soruyu yazın.

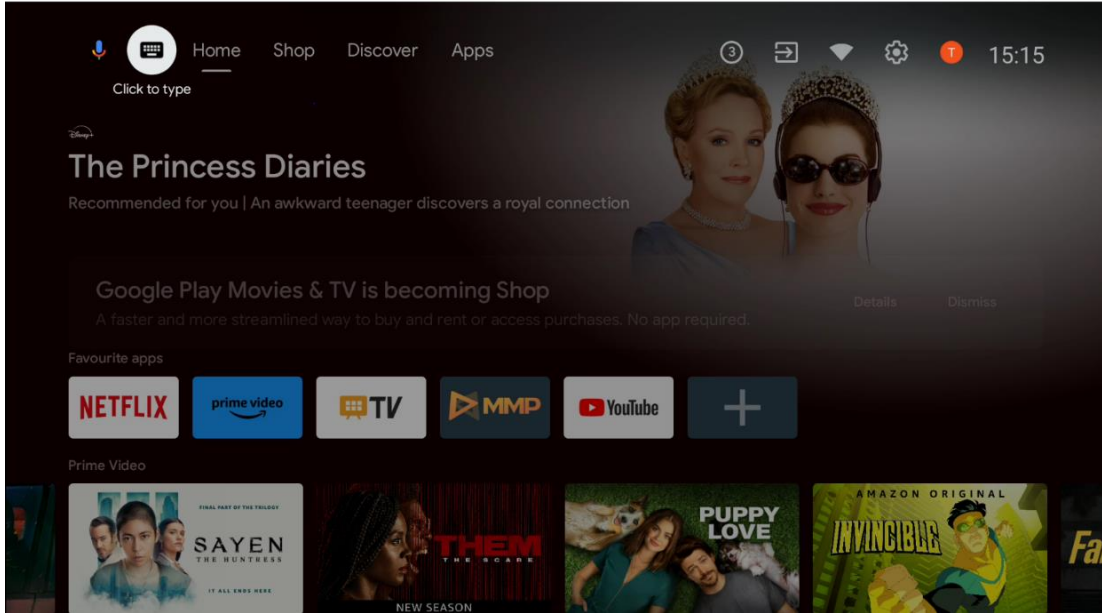

6.2 Mağaza

Google TV Mağazası tekliflerini görüntülemek için Ana Ekranda "Mağaza "yı seçin. Burada Google Shop'tan çeşitli filmler veya diğer multimedya içeriklerini kiralayabilir veya satın alabilirsiniz.

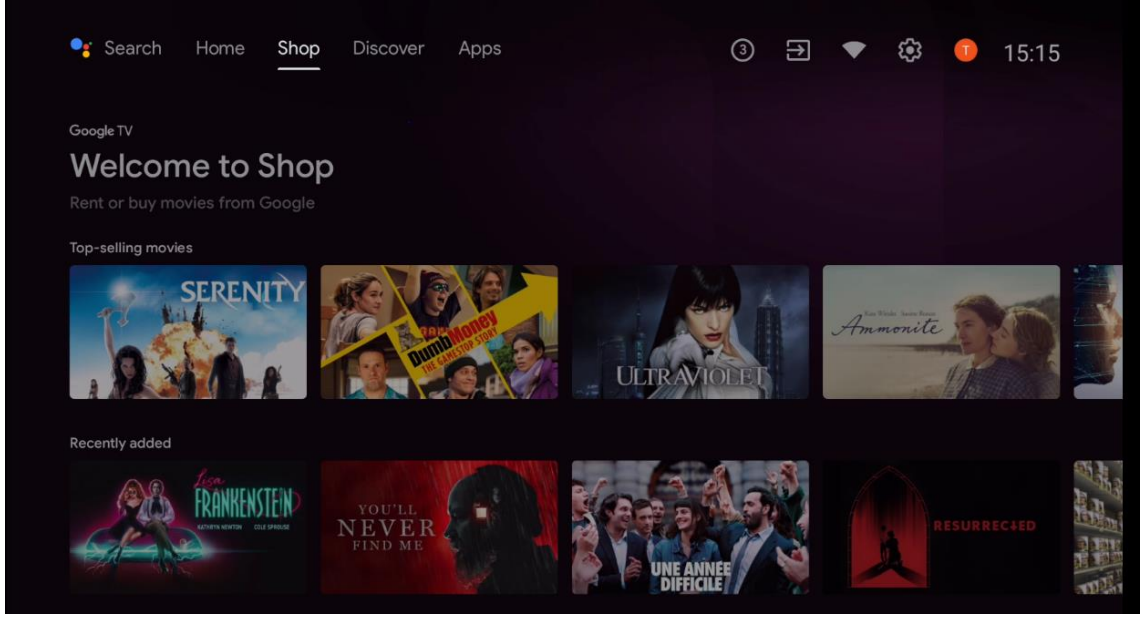

6.3 Keşfedin

TV'nizde yüklü akış uygulamaları tarafından önerilen filmleri veya dizileri görüntülemek için Ana Ekranda "Keşfet "i seçin.

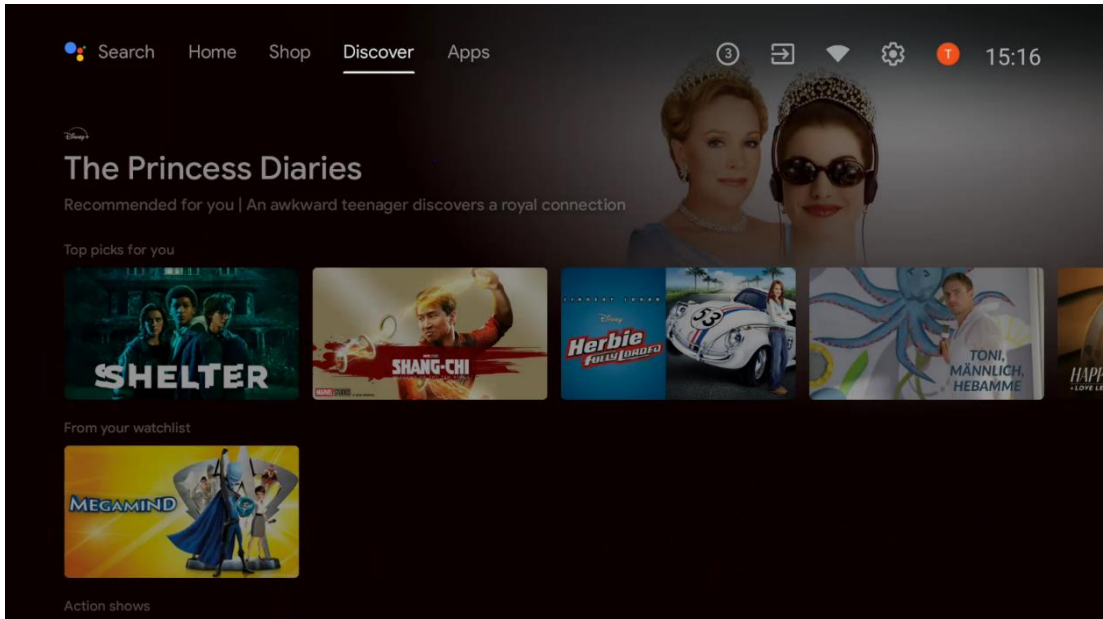

6.4 Uygulamalar

TV'nizde yüklü uygulamaları görüntülemek için Ana Ekran'da "Uygulamalar "ı seçin.

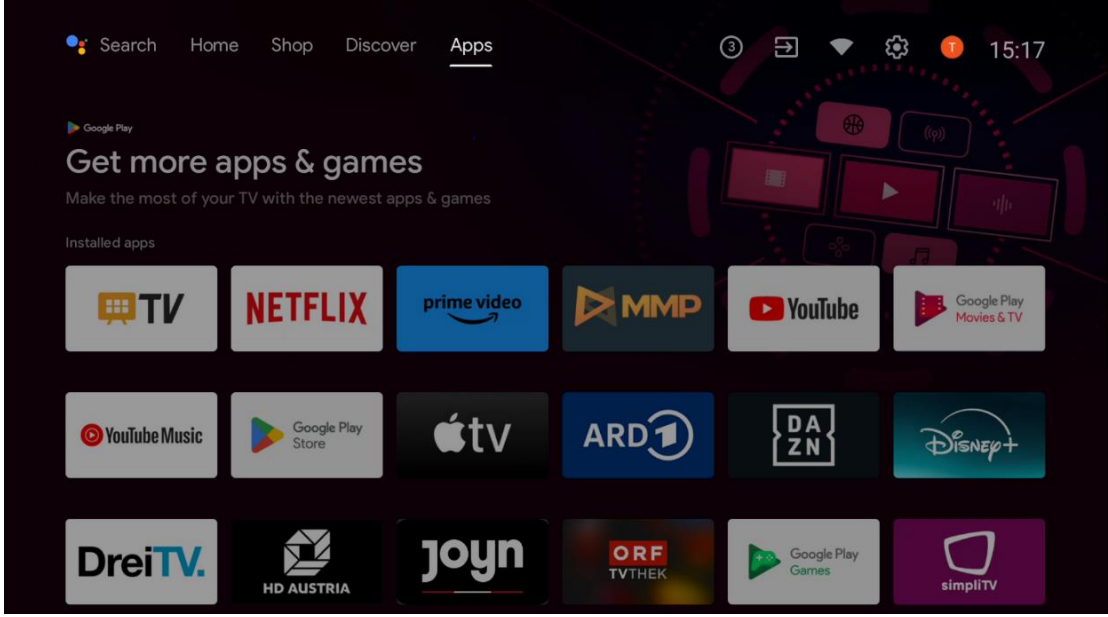

6.5 Bildirimler

Google veya TV işlevselliği mesajlarını görüntülemek için Ana Ekrandaki Bildirimler simgesini seçin.

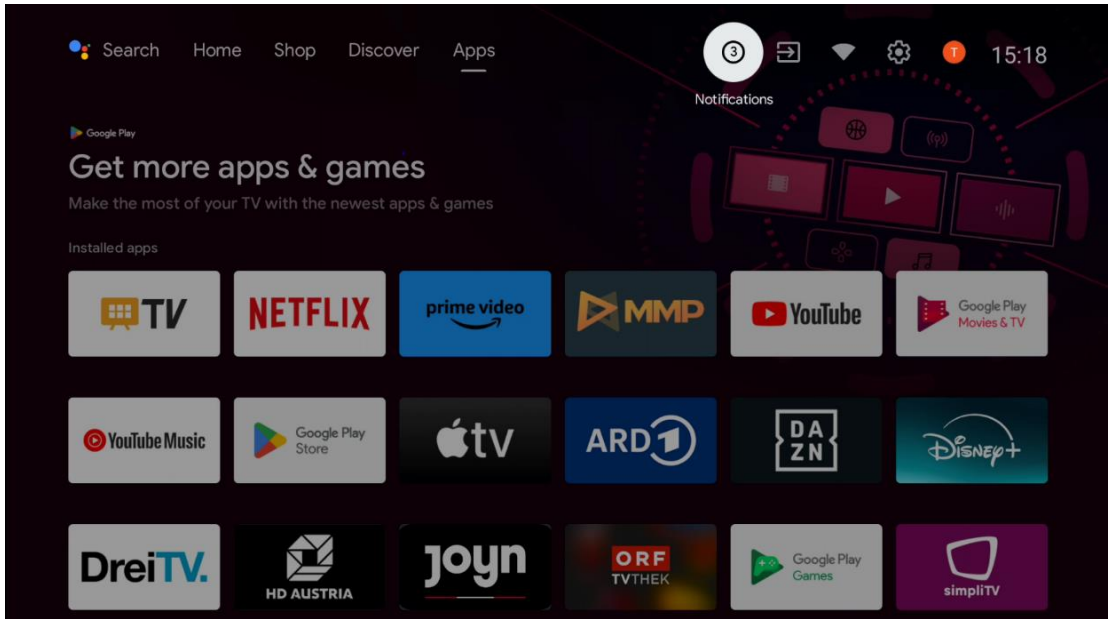

6.6 Girişler

Mevcut TV sinyal kaynaklarını veya TV'ye bağlı cihazları görüntülemek için Ana Ekrandaki Girişler simgesini seçin.

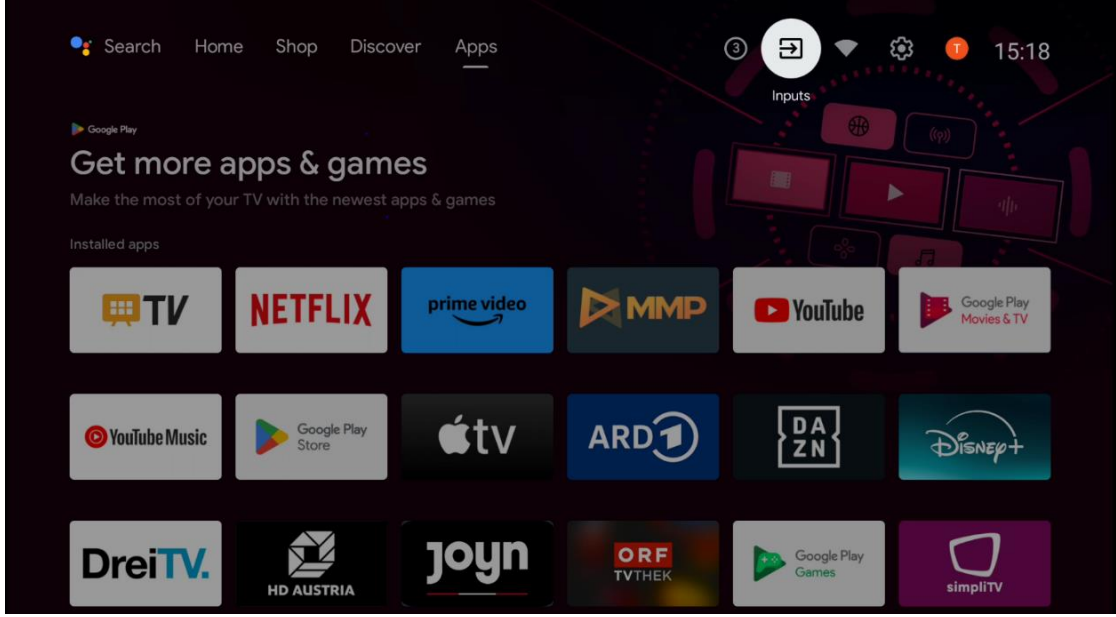

6.7 Ağ ve İnternet

TV'nin İnternet bağlantı durumunu görüntülemek için Ana Ekrandaki Ağ simgesini seçin.

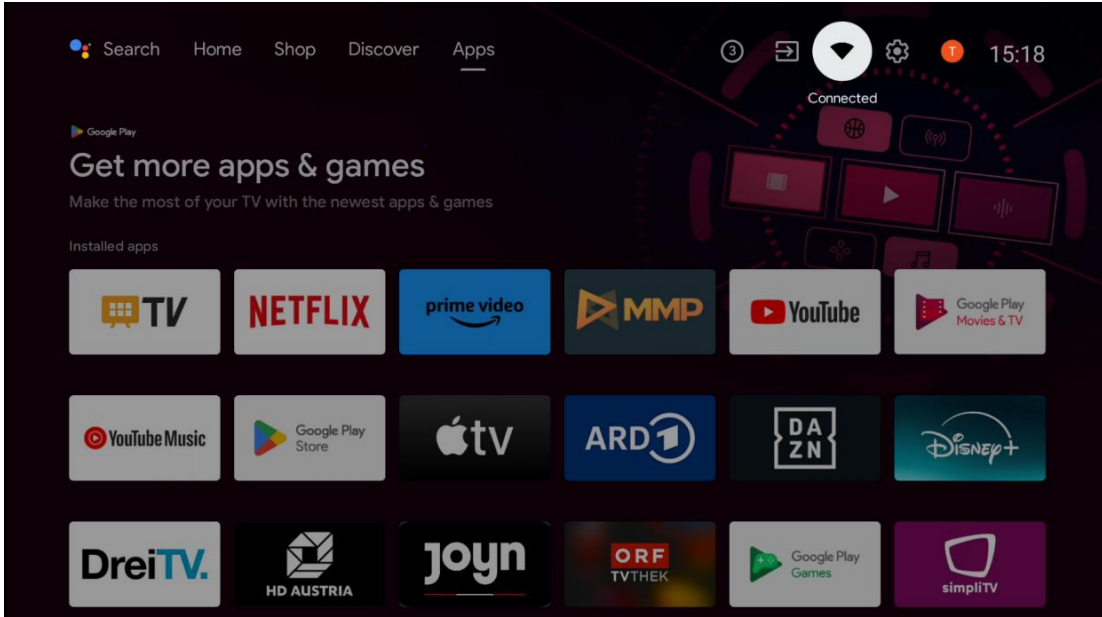

6.8 Ayarlar

TV ayarlarını görüntülemek için Ana Ekranda Bağlı/Bağlı Değil simgesini seçin. Bu menü bölüm 7'de daha ayrıntılı olarak açıklanmıştır.

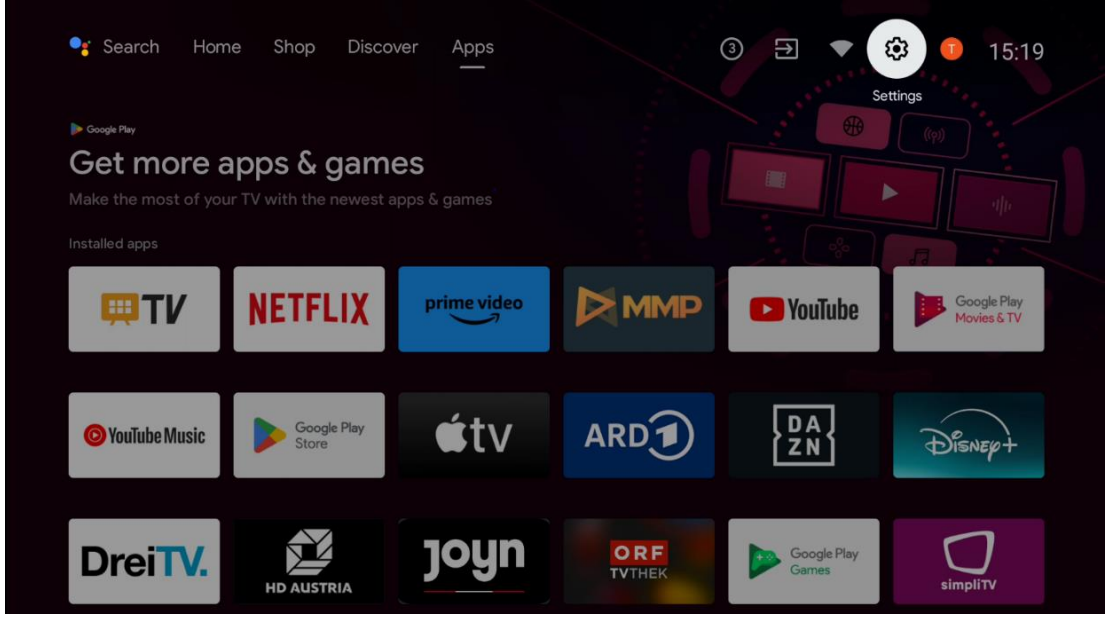

6.9 Google Hesabı

TV'nizde oturum açmış Google hesaplarını görüntülemek, daha fazla Google hesabı eklemek veya kaldırmak için Ana Ekrandaki Profil Düğmesini seçin.

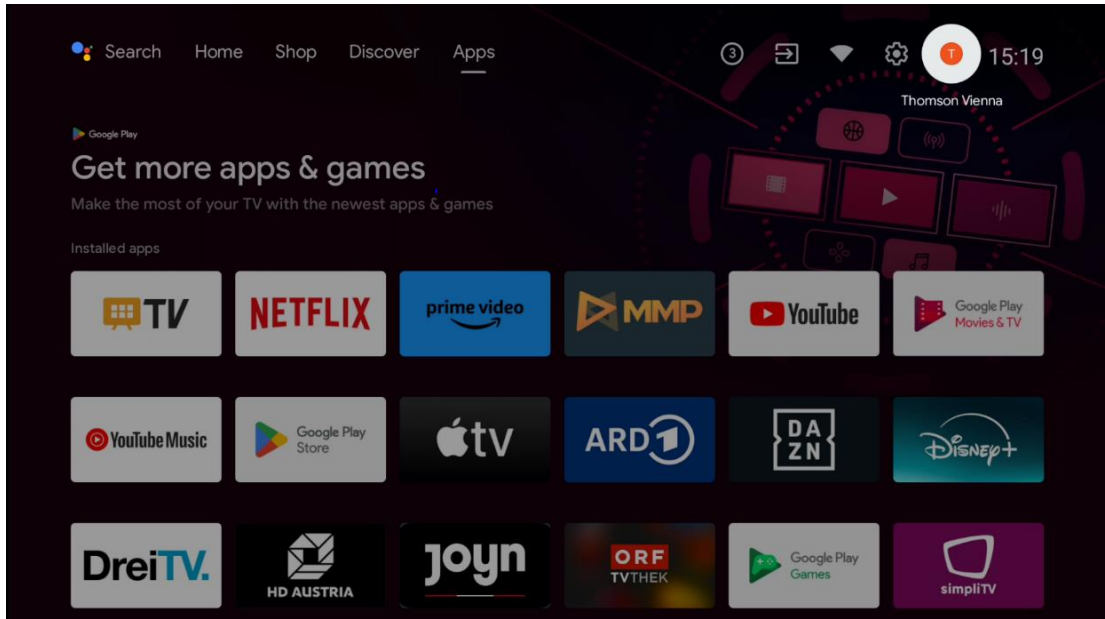

6.10 Favori Uygulamalar

İlk satırda favori uygulamalarınızın kısayollarını görebilirsiniz. Netflix veya YouTube gibi en önemli yayın hizmeti uygulamalarının yanı sıra Canlı TV ve MMP (Multimedya Oynatıcı) da burada bulunabilir.

Uzaktan kumandanızdaki yön düğmeleriyle uygulamayı seçin ve seçilen uygulamayı başlatmak için **OK** düğmesiyle onaylayın.

Seçilen uygulamayı Sık Kullanılan Uygulamalar satırından kaldırmak, yeni bir konuma taşımak veya başlatmak için bir uygulama seçin ve **Tamam** düğmesini basılı tutun.

Sık Kullanılan Uygulama seçimine başka bir yüklü uygulama eklemek için ilk satırın sonundaki + sembolüne basın.

Multimedya Oynatıcının çalışması bölüm 8'de daha ayrıntılı olarak açıklanmıştır. Canlı TV uygulamasının çalışması bölüm 9'da daha ayrıntılı olarak açıklanmaktadır.

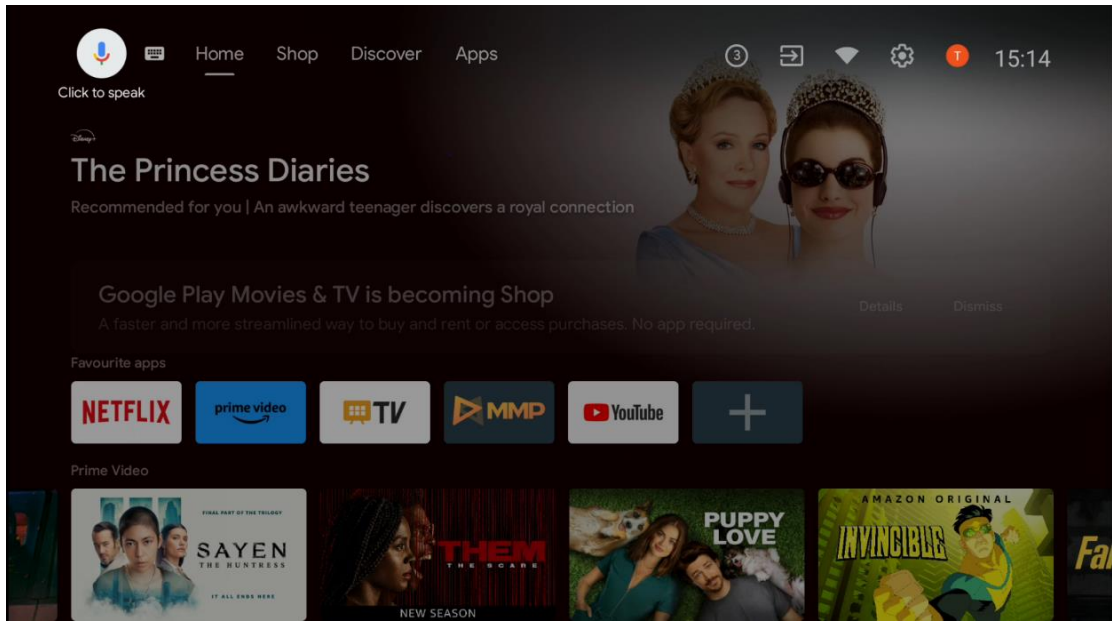

7 Ayarlar

Ayarlar menüsü Öneriler ve Genel Ayarlar olarak ikiye ayrılır.

7.1 Ağ ve İnternet

Bu menüdeki seçenekleri kullanarak TV'nizin ağ ayarlarını yapılandırın. Ayrıca Ana Ekranda Bağlı/Bağlı Değil simgesini vurgulayabilir ve bu menüye erişmek için **OK** düğmesine basabilirsiniz.

Aşağıdaki seçenekler mevcuttur:

- **Wi-Fi:** Kablosuz LAN (WLAN) işlevini Açık ve Kapalı konuma getirin. WLAN işlevi Açık konuma getirildiğinde, mevcut kablosuz ağlar listelenecektir. "Tümünü gör" öğesini vurgulayın ve tüm ağları görmek için **OK** düğmesine basın. Birini seçin ve bağlanmak için

OK tuşuna basın. Ağın parola korumalı olması durumunda, seçilen ağa bağlanmak için bir parola girmeniz istenebilir.

- **Yeni ağ ekleyin:** Gizli SSID'lere sahip ağlar ekleyin.
- **Tarama her zaman kullanılabilir:** WLAN işlevi Kapalı olduğunda bile konum hizmetinin ve diğer uygulamaların ağları taramasına izin verebilirsiniz. Açmak ve Kapatmak için **OK** düğmesine basın.
- **WoW:** WLAN'da Uyandırma işlevini Açın ve Kapatın. Bu işlev, TV'nizi kablosuz ağ üzerinden açmanıza veya uyandırmanıza olanak tanır.
- **WoL:** LAN'da Uyandırma işlevini Açın ve Kapatın. Bu işlev, TV'nizi ağ üzerinden açmanıza veya uyandırmanıza olanak tanır.
- **Ethernet:** Bağlı / Bağlı değil: Ethernet, IP ve MAC adresleri üzerinden internet bağlantısının durumunu görüntüler.
- **Proxy ayarları:** Tarayıcı için manuel olarak bir HTTP proxy ayarlayın. Bu proxy diğer uygulamalar tarafından kullanılamayabilir.
- **IP ayarları:** TV'nizin IP ayarlarını yapılandırın.

7.2 Kanal

Bu Menüde görüntülenen ayarlar, uzaktan kumandadaki **Giriş** düğmesiyle seçtiğiniz TV Kaynağına (Anten veya Kablo) veya TV'ye bağlı cihaza bağlıdır.

7.2.1 Kanal kurulum modu - Anten

- **Kanal Tarama:** DVB-T/T2 kanallarını otomatik olarak aramak için uzaktan kumandadaki **OK** düğmesine basın. Tarama işlemi bittiğinde, önceki menüye dönmek için **Geri** düğmesine basın.
- **Taramayı Güncelle:** Önceden eklenen kanallar silinmeyecek, ancak yeni bulunan kanallar kanal listesinde saklanacaktır.
- **Tek RF Taraması:** Sağ/Sol yön tuşlarını kullanarak RF Kanalını seçin. Seçilen kanalın Sinyal Seviyesi ve Sinyal Kalitesi gösterilecektir. Seçilen RF kanalında taramayı başlatmak için **OK** düğmesine basın. Bulunan kanallar kanal listesinde saklanacaktır.
- **Manuel servis güncellemesi:** Bu fonksiyon, alınabilir TV/radyo kanallarının güncellemesini manuel olarak başlatır.
- **LCN:** LCN için tercihinizi ayarlayın. LCN, mevcut yayınları tanınabilir bir kanal numarası sırasına göre düzenleyen Mantıksal Kanal Numarası sistemidir (varsa).
- **Kanal mağaza türü:** Mağaza türü tercihinizi ayarlayın.
- **Favori Ağ Seçimi:** Favori ağınızı seçin. Birden fazla ağ mevcutsa bu menü seçeneği etkin olacaktır.

7.2.2 Kanal kurulum modu - Kablo

- **Otomatik Kanal arama:** Smart TV, kablo üzerinden alınabilen dijital ve analog kanalları arar. Ülkeye bağlı olarak, isteğe bağlı DVB-C kablolu TV sağlayıcıları ilk kurulum sırasında sunulur ve Operatör seç ekranında listelenir. Eğer DVB-C sinyalinin özel olmayan bir kablolu TV sağlayıcısından alıyorsanız, Diğer seçeneğini seçin. Kanal aramayı başlatmak için **OK düğmesine** basın. Kanal Arama menüsünde, üç kanal arama seçeneğinden birini seçebilirsiniz: Tam, Gelişmiş veya Hızlı.
 - **Tam:** Mevcut tüm DVB-C kanallarının otomatik olarak aranması.
 - **Gelişmiş:** Mevcut tüm DVB-C kanallarının otomatik olarak aranması. Bu seçenek için DVB-C sağlayıcısının alım parametrelerini, frekansını ve ağ kimliğini girmek gerekir. Bu arama seçeneği ile kanallar kablo sağlayıcılarının LCN'sine göre sıralanır.
 - **Hızlı:** Mevcut tüm DVB-C kanalları için otomatik arama. Bu arama, mevcut tüm kablo aktarıcılarını standart sembollerle arayacaktır.
- **Tek RF Taraması:** DVB-C kanallarının transponder frekansına göre manuel olarak aranması.
- **LCN:** DVB-C kanal araması için LCN seçenekleri.
- **Kanal Tarama Türü:** Tarama türü tercihinizi ayarlayın.
- **Kanal Mağaza Türü:** Mağaza türü tercihinizi ayarlayın.

7.3 Hesaplar & Oturum Açma

Google: Bu seçenek, Google hesabınızda oturum açıtıysanız kullanılabilir olacaktır. Veri senkronizasyonu tercihlerinizi yapılandırabilir veya TV'de kayıtlı hesabınızı kaldırabilirsiniz. Veri senkronizasyonunu etkinleştirmek/devre dışı bırakmak için "Senkronize edilen uygulamaları seç" bölümünde listelenen bir hizmeti vurgulayın ve **OK düğmesine** basın. "Şimdi senkronize et" seçeneğini vurgulayın ve etkinleştirilmiş tüm hizmetleri bir kerede senkronize etmek için **OK** tuşuna basın.

Hesap ekle: Oturum açarak mevcut hesaplara yeni bir hesap ekleyin.

7.4 Uygulamalar

TV'nizde yüklü uygulamaları yönetin. Son açılan uygulamaları görüntüleyebilir, tüm uygulamaları görebilir veya izinleri yönetebilirsiniz:

- **Son açılan uygulamalar:** Son açılan uygulamaları görüntüleyin.
- **Tüm uygulamaları görün:** TV'nizde yüklü tüm uygulamaların kapsamlı bir listesini görüntüleyin. Ayrıca her bir Uygulamanın kapladığı depolama alanını da görebilirsiniz. Buradan Uygulama sürümlerini kontrol edebilir, çalışmalarını başlatabilir veya durdurmaya zorlayabilir, indirilen Uygulamaları kaldırabilir, izinleri kontrol edebilir ve bunları Açık veya Kapalı konuma getirebilir, bildirimleri yönetebilir, verileri ve önbelleği

temizleyebilir ve çok daha fazlasını yapabilirsiniz. Mevcut seçeneklere erişmek için bir Uygulamayı vurgulamanız ve **Tamam**'a basmanız yeterlidir.

- **İzinler:** Yüklü uygulamaların izinlerini ve diğer özelliklerini yönetin.
 - **Uygulama izinleri:** Uygulamalar izin türü kategorilerine göre sıralanacaktır. Bu kategoriler içinden uygulamalar için izinleri etkinleştirebilir/devre dışı bırakabilirsiniz.
 - **Özel uygulama erişimi:** Uygulama özelliklerini ve özel izinleri yapılandırın.
 - **Güvenlik ve kısıtlamalar:** Google Play Store dışındaki kaynaklardan uygulama yüklenmesine izin verin veya kısıtlayın. TV'yi, zarar verebilecek uygulamaların yüklenmesinden önce engelleyecek veya uyaracak şekilde ayarlayın.

7.5 Cihaz Tercihleri

7.5.1 Hakkında

Burada TV'nizle ilgili donanım ve yazılım bilgilerinin yanı sıra Android işletim sistemi ve Netflix ESN sürümünü de bulabilirsiniz.

- **Sistem güncellemesi:** Bu Menü seçeneğini seçin ve TV'niz için bir yazılım güncellemesi olup olmadığını kontrol etmek için uzaktan kumandanızdaki **OK** düğmesine basın.
- **Cihaz adı:** TV'nizin adını değiştirmek veya özelleştirilmiş bir ad atamak için bu Menü seçeneğini seçin ve uzaktan kumandanızdaki **OK** düğmesine basın. Bu önemlidir çünkü TV'nizin ağınızda veya Chromecast işlevini gerçekleştirirken doğru şekilde tanımlanması gerekir.
- **Fabrika Ayarlarına Sıfırla:** TV'nizi fabrika ayarlarına sıfırlamak ve TV'nizi yeniden kurmak için bu Menü seçeneğini seçin.
- **Durum:** Bu Menüde TV'nizin IP adresi, MAC adresi, Bluetooth adresi, Seri numarası ve Çalışma Süresi gibi donanım bilgilerini bulacaksınız.
- **Yasal bilgiler:** Bu menüde TV'nizin Yasal bilgilerini bulabilirsiniz.

7.5.2 Tarih ve Saat

TV'nizde tarih ve saati ayarlayın. Bu verilerin ağ üzerinden veya yayınlar aracılığıyla otomatik olarak güncellenmesini sağlayabilirsiniz. Bunları ortamınıza ve tercihlerinize göre ayarlayın. Tarihi veya saati manuel olarak değiştirmek istiyorsanız "Otomatik tarih ve Saat" seçeneğini devre dışı bırakın. Ardından tarih, saat, saat dilimi ve saat formatı seçeneklerini ayarlayın.

7.5.3 Zamanlayıcı

- **Güç Açık Zaman Tipi:** TV'nizi kendi kendine açılacak şekilde ayarlayın. Bir güç açma zamanlayıcısının ayarlanmasını etkinleştirmek için bu seçeneği Açık veya Bir kez olarak

ayarlayın, devre dışı bırakmak için Kapalı olarak ayarlayın. Bir kez olarak ayarlanırsa, TV "Otomatik Açılma Zamanı" seçeneğinde tanımlanan zamanda yalnızca bir kez açılır.

- **Otomatik Açılma Süresi:** "Açılma Süresi Tipi" etkinleştirilmişse kullanılabilir. Yön düğmelerini kullanarak TV'nizin bekleme modundan açılması için istediğiniz süreyi ayarlayın ve ayarlanan süreyi kaydetmek için **OK** düğmesine basın.
- **Kapanma Zamanı Türü:** TV'nizi kendi kendine kapanacak şekilde ayarlayın. Bir güç kapatma zamanlayıcısının ayarlanmasını etkinleştirmek için bu seçeneği Açık veya Bir kez olarak ayarlayın, devre dışı bırakmak için Kapalı olarak ayarlayın. Bir kez olarak ayarlanırsa, TV "Otomatik Kapanma Zamanı" seçeneğinde tanımlanan zamanda yalnızca bir kez kapanacaktır.
- **Otomatik Kapanma Süresi:** "Kapanma Süresi Tipi" etkinleştirilmişse kullanılabilir. Yön düğmelerini kullanarak TV'nizin bekleme moduna geçmesi için istediğiniz süreyi ayarlayın ve ayarlanan süreyi kaydetmek için **OK** düğmesine basın.

7.5.4 Dil

TV'nizin menü dilini ayarlayın.

7.5.5 Klavye

Klavye türünüzü seçin ve klavye ayarlarını yönetin.

7.5.6 Girişler

Burada TV'nizin HDMI girişlerine bağlı cihazlar ve HDMI-CEC çalıştırma seçenekleri hakkında bilgi bulabilirsiniz.

Bağlı giriş: TV'nizin Kompozit veya HDMI bağlantılarına bağlı listelenen cihazları görüntüleyin. Bağlantıyı yeniden adlandırabilir veya belirli bağlantılar için ayrı bir cihaz adı atayabilirsiniz.

Bekleme girişleri: Kullanılabilir HDMI girişlerinin bir listesini görüntüleyin.

Bağlanmamış giriş: Hiçbir cihazın bağlı olmadığı bağlantıları görüntüleyin.

Tüketici Elektronik Kontrolü (CEC)

TV'nizin CEC işleviyle, bağlı bir cihazı TV uzaktan kumandasıyla çalıştırabilirsiniz. Bu işlev, bağlı cihazlarla iletişim kurmak için HDMI CEC (Tüketici Elektroniği Kontrolü) kullanır. Cihazlar HDMI CEC'yi desteklemeli ve bir HDMI bağlantısıyla ilişkili olmalıdır.

TV, CEC işlevi açık olarak gelir. Bağlı CEC cihazında tüm CEC ayarlarının doğru şekilde yapıldığından emin olun. CEC işlevinin farklı markalarda farklı adları vardır. CEC işlevi tüm cihazlarla çalışmayabilir. TV'nize HDMI CEC desteği olan bir cihaz bağlarsanız, ilgili HDMI giriş kaynağı bağlı cihazın adıyla yeniden adlandırılacaktır.

Bağlı CEC cihazını çalıştırmak için Ana Ekrandaki Girişler menüsünden ilgili HDMI giriş kaynağını seçin. Veya TV Canlı TV modundaydısa **Kaynak** düğmesine basın ve listeden ilgili HDMI giriş kaynağını seçin. Bu işlemi sonlandırmak ve TV'yi uzaktan kumanda ile tekrar kontrol etmek için uzaktan kumanda üzerindeki **Kaynak** düğmesine basın ve başka bir kaynağa geçin.

Bağlı HDMI kaynağı seçildikten sonra TV uzaktan kumandası otomatik olarak cihazı kontrol edebilir. Ancak, tüm düğmeler cihaza ileilmeyecektir. Yalnızca CEC Uzaktan Kumanda işlevini destekleyen cihazlar TV uzaktan kumandasına yanıt verecektir.

HDMI Kontrolü Açık/Kapalı: TV'nin HDMI cihazlarını kontrol etmesine izin verin.

Cihaz Otomatik Kapanma: HDMI cihazlarını TV ile birlikte kapatın.

TV Otomatik Açma: HDMI cihazı ile TV'yi açın

CEC cihaz listesi: HDMI işlevini destekleyen ve TV'nize bağlı olan cihazları görüntüleyin.

HDMI CEC ARC

TV ayrıca ARC'yi (Ses Dönüş Kanalı) destekler. Bu özellik, TV ile ses sistemi (A/V alıcısı veya hoparlör sistemi) arasındaki diğer kabloların yerini alması amaçlanan bir ses bağlantısıdır. ARC özelliğini etkinleştirmek için ses sistemini TV'deki HDMI 2 girişine bağlayın.

ARC özelliğini etkinleştirmek için Hoparlörler seçeneği Harici Ses Sistemi olarak ayarlanmalıdır. Bu seçeneğe Canlı TV modunda veya Ana Ekrandan şu yolu izleyerek erişebilirsiniz: *TV seçenekleri > Ayarlar > Cihaz Tercihleri > Ses*. ARC etkin olduğunda, TV diğer ses çıkışlarını otomatik olarak kapatacaktır. Yalnızca bağlı ses cihazlarından gelen sesi duyarsınız. Uzaktan kumandanın ses kontrol düğmeleri bağlı ses cihazına yönlendirilecektir. Bu, bağlı cihazın ses seviyesini TV uzaktan kumandanızla kontrol etmeye devam edebileceğiniz anlamına gelir.

Not: HDMI ARC yalnızca ARC ile özel olarak harflendirilmiş bir giriş üzerinden desteklenir.

7.5.7 Güç

- **Uyku Zamanlayıcısı:** TV'nin otomatik olarak kapanacağı ve bekleme moduna geçeceği bir süre ayarlayın.
- **Görüntü Kapalı:** Bu seçeneği seçin ve ekranı kapatmak için **OK** düğmesine basın. Ekranı tekrar açmak için uzaktan kumandadaki veya TV'deki bir düğmeye basın. Ekranı Ses +/-, Sessiz ve Bekleme düğmeleriyle açamayacağınızı unutmayın. Bu düğmeler normal şekilde çalışacaktır.
- **Kapatma Zamanlayıcısı:** TV'nin otomatik olarak kapanacağı bir süre ayarlayın. Devre dışı bırakmak için Kapalı olarak ayarlayın.
- **Sinyal Yok Otomatik Kapanma:** Ayarlanan giriş kaynağından sinyal algılanmadığında TV'nin nasıl davranması gerektiğini tanımlayın. TV'nizin kendi kendine kapanmasını istediğiniz bir süre belirleyin veya devre dışı bırakmak için Kapalı olarak ayarlayın.
- **Otomatik uyku:** TV'nin hangi süre hareketsiz kaldıktan sonra otomatik olarak bekleme

moduna geçeceğini ayarlayın.

7.5.8 Resim

Burada Resim ayarlarınızı yapabilirsiniz.

Resim Modu

Resim modunu tercihinize veya gereksinimlerinize uyacak şekilde ayarlayın. Resim modu aşağıdaki seçeneklerden birine ayarlanabilir: Kullanıcı, Standart, Canlı, Spor, Film, Oyun ve Enerji tasarrufu.

Kullanıcı Modu

Arka Işık, Parlaklık, Kontrast, Doygunluk, Ton ve Keskinlik seçilen resim moduna göre ayarlanacaktır. Bu ayarlardan biri manuel olarak değiştirilirse, önceden Kullanıcı olarak ayarlanmamışsa, Resim Modu otomatik olarak Kullanıcı olarak değiştirilecektir.

- **Arka Işık:** Ekranın arka ışık seviyesini manuel olarak ayarlayın. Otomatik Arka Işık Kapalı olarak ayarlanmamışsa bu seçenek kullanılamayacaktır.
- **Parlaklık:** Ekranın parlaklık değerini ayarlayın.
- **Kontrast:** Ekranın kontrast değerini ayarlayın.
- **Renk:** Ekranın renk doygunluğu değerini ayarlayın.
- **Ton:** Ekranın renk tonu değerini ayarlayın.
- **Keskinlik:** Ekranda görüntülenen nesnelere için keskinlik değerini ayarlayın.

Renk Sıcaklığı

Renk Sıcaklığı tercihinizi ayarlayın. Kullanıcı, Soğuk, Standart ve Sıcak seçenekleri mevcut olacaktır. Kırmızı, yeşil ve mavi kazanç değerlerini manuel olarak ayarlayabilirsiniz. Bu değerlerden biri manuel olarak değiştirilirse, Renk Sıcaklığı seçeneği zaten Kullanıcı olarak ayarlanmamışsa Kullanıcı olarak değiştirilecektir.

Gelişmiş Video

- **DNR:** Dinamik Gürültü Azaltma (DNR), dijital veya analog sinyalden gürültüyü giderme işlemidir. DNR tercihinizi Düşük, Orta, Güçlü veya Otomatik olarak ayarlayın veya Kapalı konuma getirin.
- **MPEG NR:** MPEG Gürültü Azaltma, ana hatların etrafındaki blok gürültüyü ve arka plandaki gürültüyü temizler. MPEG NR tercihinizi Düşük, Orta, Güçlü olarak ayarlayın veya Kapalı konuma getirin.
- **Maksimum Canlı:** Bu seçenek kontrastı, parlaklığı ve keskinliği önemli ölçüde artırır. Açık veya Kapalı konuma getirebilirsiniz.
- **Uyarlanabilir Luma Kontrolü:** Uyarlanabilir Luma kontrolü, daha derin siyah ve daha parlak beyaz algısı sağlamak için kontrast ayarlarını içerik histogramına göre global olarak ayarlar. Uyarlanabilir Luma Kontrolü tercihinizi Düşük, Orta, Güçlü olarak ayarlayın veya Kapalı konuma getirin.

- **Yerel Kontrast Kontrolü:** Yerel kontrast geliştirme, keskin olmayan bir maskeyle keskinleştirmenin küçük ölçekli kenarların görünümünü artırması gibi, büyük ölçekli açık-koyu geçişlerinin görünümünü artırmaya çalışır.
- **Ten rengi tonu:** Ten Tonu seçeneği, ekrandaki diğer renkleri etkilemeden resimlerdeki ten renklerini hassaslaştırmanıza olanak tanır.
- **DI Film Modu:** Bu, 24 fps film içerikleri için 3:2 veya 2:2 kadans algılama işlevidir ve bu aşağı çekme yöntemlerinin neden olduğu yan etkileri (interlacing efekti veya titreme gibi) iyileştirir. DI Film Modu tercihinizi Otomatik olarak ayarlayın veya Kapalı konuma getirin. PC Modu (isteğe bağlı) Açık ise bu öge kullanılamaz.
- **Mavi Esneme:** İnsan gözü daha soğuk beyaz tonları daha parlak olarak algılar. Mavi Uzatma özelliği, orta-yüksek gri seviyelerinin beyaz dengesini daha soğuk renk sıcaklıklarına değiştirir. Bu işlevi Açık veya Kapalı konuma getirebilirsiniz.
- **PC Modu:** PC Modu, sinyal türünü olduğu gibi tutmak için bazı görüntü işleme algoritmalarını azaltan moddur. Özellikle RGB girişleri için kullanılabilir. PC Modu işlevini Açık veya Kapalı konuma getirin.
- **HDMI RGB Aralığı:** Bu ayar HDMI kaynağındaki giriş RGB sinyal aralığına göre ayarlanmalıdır. Sınırlı aralık (16-235) veya tam aralık (0-255) olabilir. HDMI RGB aralığı tercihinizi ayarlayın. Otomatik, Tam ve Sınır seçenekleri mevcuttur. Giriş kaynağı HDMI olarak ayarlanmamışsa bu öge kullanılamayacaktır.
- **Düşük Mavi Işık:** Açıktan sonra mavi ışık oranını azaltın, resim sarıya döner.

Varsayılan Sıfırla

Video ayarlarını varsayılan fabrika ayarlarına sıfırlayın.

7.5.9 Ses

Bu Menüde ses ayarlarını yapabilirsiniz.

- **Sistem Sesleri:** Sistem sesi, TV ekranında gezinirken veya bir öge seçerken çalınan sestir. Bu seçeneği vurgulayın ve bu işlevi Açmak veya Kapatmak için **OK** düğmesine basın.
- **Ses Stili:** Kolay ses ayarı için önceden ayarlanmış bir ayar seçebilirsiniz. Kullanıcı, Standart, Canlı, Spor, Film, Müzik veya Haber seçenekleri mevcuttur. Ses ayarları seçilen ses stiline göre ayarlanacaktır.
- **Denge:** Hoparlörler ve kulaklıklar için sol ve sağ ses dengesini ayarlayın.
- **Bas:** Düşük tonların seviyesini ayarlayın.
- **Tiz:** Yüksek tonların seviyesini ayarlayın.
- **Surround Ses Açık/Kapalı:** TV hoparlörlerinin surround modunu etkinleştirir.
- **Ekolayzer Detayı:** Kullanıcı ses modunda Ekolayzer parametrelerini ayarlar. Not: Bu menüde sunulan önceden yüklenmiş ses modlarından birini seçebilir veya Denge, Bas, Tiz, Surround ses veya Ekolayzer detayını manuel olarak ayarlayabilirsiniz.
- **Hoparlör Gecikmesi:** Hoparlör sesinin gecikmesini ayarlayın.
- **Dijital Çıkış:** Dijital ses çıkışı tercihinizi ayarlayın. Mevcut seçenekler şunlardır: Otomatik, Bypass, PCM, Dolby Digital Plus ve Dolby Digital

- **Dijital Çıkış Gecikmesi:** SPDIF gecikme değerinin gecikmesini ayarlayın.
- **Otomatik ses kontrolü:** Otomatik Ses Kontrolü ile TV'yi ani ses seviyesi farklılıklarını otomatik olarak dengeleyecek şekilde ayarlayabilirsiniz. Tipik olarak, reklamların başında veya kanal değiştirirken. Bu seçeneği seçin ve Açık veya Kapalı konuma getirmek için **OK** düğmesine basın.
- **Downmix modu:** Çok kanallı ses sinyallerini iki kanallı ses sinyallerine dönüştürmek için tercihinizi ayarlayın. Seçenekleri görmek ve ayarlamak için **OK düğmesine** basın. Stereo ve Surround seçenekleri mevcuttur. Tercih ettiğiniz seçeneği vurgulayın ve ayarlamak için **OK** düğmesine basın.
- **Diyalog Geliştirici:** Ses içeriğindeki konuşulan kelimelerin netliğini ve anlaşılabilirliğini artırmaya yardımcı olur. Özellikle arka plan gürültüsü, müzik veya ses efektleri nedeniyle diyalogun duyulmasının zor olabileceği filmleri, TV şovlarını veya videoları izlerken kullanışlıdır.
- **Varsayılan Sıfırla:** Ses ayarlarını fabrika varsayılan ayarlarına sıfırlayın.

7.5.10 Depolama

TV'deki ve bağlı cihazlarınızdaki toplam depolama alanınızın durumunu buradan kontrol edebilirsiniz. Ayrıntılı kullanım bilgilerini görüntülemek için "Dahili depolama bölümü" veya "Harici depolama bağlı cihaz" ögesini vurgulayın ve **OK** düğmesine basın. Bağlı depolama cihazlarını çıkarmak ve biçimlendirmek için seçenekler de görüntülenir. İsteğe bağlı olarak, TV'nin USB bağlantı noktalarından birine harici HDD veya USB bellek gibi bir harici depolama cihazı bağlayarak depolama kapasitesini artırabilirsiniz. Bağlı depolama cihazını TV depolama uzantısı olarak yapılandırabilirsiniz.

7.5.11 Ana Ekran

Ana Ekranınızı özelleştirin. Ana Ekranda hangi kanalların görüntülenmesini istediğinizi seçin. Uygulamaları ve oyunları düzenleyin, sıralarını değiştirin veya ek uygulamalar indirin.

Ana Ekranın sunduğu işlevler hakkında daha fazla bilgi için bu Kullanım Kılavuzunun 6. bölümüne gidin.

7.5.12 Perakende modu

"Perakende modu "nu vurgulayın ve **OK** düğmesine basın. Devam etmek istiyorsanız "İleri "yi vurgulayın ve **OK** düğmesine basın. Perakende modunu etkinleştirmek için Açık olarak ayarlayabilir veya devre dışı bırakmak için Kapalı olarak ayarlayabilirsiniz.

Perakende modunda, TV'nizin ayarları perakende kullanım için yapılandırılır ve desteklenen TV işlevleri ve TV'nin teknik bilgileri ekranda görüntülenir. TV Perakende modunu etkinleştirdikten sonra ekranda bir bildirim görüntülenecektir.

7.5.13 Google Asistan

Etkin hesabınızı seçin, izinleri görüntüleyin, arama sonuçlarına hangi uygulamaların dahil edileceğini seçin, güvenli arama filtresini etkinleştirin ve açık kaynak lisanslarını görüntüleyin.

7.5.14 Google Cast

TV'nizle aynı ağda bulunan mobil cihazdan Chromecast işlevini çalıştırırken, TV'niz bir Google Cast cihazı olarak tanınacak ve Google Asistan ve diğer hizmetlerin TV'nizi uyandırmasına ve bağlı Chromecast cihazlarına yanıt vermesine olanak tanıyacaktır. Mobil cihazlarınızdan TV'nize içerik veya yerel multimedya içeriği akışı yapmak mümkün olacaktır.

Google Cast kullanılabilirliği için tercihinizi seçin. Üç ayar seçeneğiniz vardır:

- **Her zaman:** TV'niz bu özelliği destekleyen diğer cihazlar tarafından her zaman görünür olacaktır (bekleme modunda ve ekran kapalı olsa bile).
- **Yayın sırasında:** TV'niz yalnızca Chromecast işlevini kullanırken görünür olacaktır.
- **Asla:** TV'niz diğer cihazlar tarafından görülmeyecektir.

7.5.15 Ekran Koruyucu

Ekran koruyucu seçeneklerini yönetin ve cihaz etkin değilken ekran koruyucuyu etkinleştirmek için bir başlangıç zamanı ayarlayın.

7.5.16 Enerji Tasarrufu

TV'nin kapanma zamanını ayarlayın.

7.5.17 Konum

Bu menüde, konumunuzun Wi-Fi aracılığıyla belirlenip belirlenemeyeceğini belirleyebilir ve Google ve üçüncü taraf uygulamaların TV'nizin konum bilgilerini kullanmasına izin verebilir veya vermeyebilirsiniz.

7.5.18 Kullanım ve teşhis

Kullanım verilerinin ve teşhis bilgilerinin Google'a otomatik olarak gönderilmesi.

7.5.19 Erişilebilirlik

Bu menüde, engelli kişiler için televizyonunuzu izlemeyi ve kontrol etmeyi kolaylaştıran çeşitli seçenekler bulabilirsiniz.

7.5.20 Yeniden Başlat

"Yeniden Başlat" seçildiğinde TV yeniden başlatılacaktır.

7.6 Kumandalar & Aksesuarlar

Bu menü bölümü, soundbar, kulaklık, hoparlör, fare ve klavye veya oyun kumandası gibi Bluetooth cihazlarını TV'nize nasıl bağlayabileceğinizi açıklamaktadır.

- TV'ye bağlamak istediğiniz cihazı eşleştirme moduna ayarlayın.
- Eşleştirme modunda Bluetooth cihazlarını aramaya başlamak için "Cihaz ekle" ögesini seçin ve uzaktan kumandanızdaki **OK** düğmesine basın.
- Mevcut cihazlar tanınacak ve bir listede görüntülenecektir.
- Listedenden istediğiniz cihazı seçin ve TV ile eşleştirme işlemini başlatmak için **OK** düğmesine basın.
- Eşleştirme işlemi tamamlandığında, Bluetooth bağlantılı cihazlar bu menüde listelenecektir.

8 MMP Oyuncu

MMP Player ile harici depolama aygıtlarından multimedya verilerini oynatabilirsiniz.

Fotoğraflarınızı görüntülemek, müziğinizi çalmak veya bağlı USB depolama aygıtında depolanan video dosyalarını izlemek için USB depolama aygıtını TV'deki USB girişlerinden birine takın.

Başlamak için MMP uygulamasını Ana ekranınızdan başlatın ve istediğiniz medya türünü seçin. Açmak istediğiniz dosyaya gidin ve **Tamam** düğmesine basın. Kullanılabilir diğer düğme işlevleri hakkında daha fazla bilgi için ekrandaki talimatları izleyin.

Harici USB depolama aygıtlarındaki multimedya dosyalarını oynatmak için Google Play Store'dan indirebileceğiniz multimedya oynatıcılardan herhangi birini de kullanabilirsiniz.

Not:

- Bağlı USB cihazınızın depolama kapasitesine bağlı olarak, dosyalarınızın listelenmesi birkaç saniye sürebilir. Bir dosyayı oynatırken sürücünüzü çıkarmayın.
- Depolama kapasitesi 2 TB'den büyük olanlar desteklenmez.
- TV yalnızca **FAT32 veya NTFS** dosya sistemlerinde biçimlendirilmiş harici depolama cihazlarını tanır. Harici depolama cihazını biçimlendirmek için dizüstü bilgisayarınızı veya PC'nizi kullanın.

9 Canlı TV

Ana Ekranda Canlı TV uygulamasını seçin ve başlatmak için **OK** düğmesine basın.

Canlı TV Menüsü seçeneklerini görüntülemek için uzaktan kumandadaki **Menü** düğmesine basın.

9.1 Kanallar

Canlı TV modunda **Menü** düğmesine basın. "Kanallar" Menüsünü görüntülemek için Yukarı yön düğmesine basın.

9.1.1 Elektronik Program Rehberi (EPG)

TV'nizdeki Elektronik Program Rehberi (EPG) özelliğinin rahatlığını yaşayın, kanal listenizde o anda mevcut olan kanalların programına zahmetsizce göz atmanızı sağlar. Bu işlevin kullanılabilirliğinin programa bağlı olduğunu lütfen unutmayın.

Canlı TV modundayken elektronik program rehberine erişmek için ilgili menü seçeneğini seçmeniz veya uzaktan kumandanızdaki Rehber düğmesine basmanız yeterlidir. Canlı TV'ye dönmek için uzaktan kumandanızdaki **Geri** düğmesine basın.

Uzaktan kumandanızdaki yön düğmelerini kullanarak program kılavuzunda gezin. Kanallar arasında gezinmek için Yukarı/Aşağı yön düğmelerini veya **Program +/-** düğmelerini ve vurgulanan kanalda istediğiniz bir etkinliği seçmek için Sağ/Sol yön düğmelerini kullanın. Etkinliğin tam adı, başlangıç ve bitiş saati, tarihi, türü ve varsa kısa bir açıklaması gibi ayrıntılı bilgiler ekranın alt kısmında görüntülenecektir.

Uzaktan kumandanızdaki **mavi** düğmeye basarak olayları kolayca filtreleyin, tercih ettiğiniz türdeki olayları hızlı bir şekilde bulmak için çeşitli filtre seçenekleri sunar. Vurgulanan bir etkinlik hakkında daha fazla bilgi için **sarı** düğmeye basarak ayrıntılı bilgileri görüntüleyin.

Önceki veya sonraki güne ait olayları görüntülemek için sırasıyla **kırmızı** veya **yeşil** düğmelere basmanız yeterlidir. Bu işlevler, mevcut olduğunda uzaktan kumandanızdaki renkli düğmelere atanır. Her bir düğmenin özel işlevleri için ekrandaki talimatlara bakın.

9.1.2 Kanal

Daha fazla bilgi için bölüm 9.1'e gidin.

9.2 TV Seçenekleri

Aşağıdaki seçenekler mevcuttur: Kaynak, Görüntü, Ses, Güç, Gelişmiş Seçenekler ve Ayarlar.

9.2.1 Kaynak

Mevcut giriş kaynaklarının listesini görüntüleyin. İstedığınız kaynağı seçin ve bu kaynağa geçmek için **OK** düğmesine basın.

9.2.2 Resim

Resim ayarlarını açın. Bu ayarlar nasıl yapılır, bkz. 7.5.8.

9.2.3 Ses

Ses ayarlarını açın. Bu ayarlar nasıl yapılır, bkz. 7.5.9.

9.2.4 Güç

Güç ayarlarını açın. Bu ayarlar nasıl yapılır, bkz. 7.5.7.

9.2.5 Gelişmiş Seçenekler

Ses

- Ses Dili: Tercih edilen ses dilini ayarlayın. Tercih edilen ses dilinin seçilmesi özellikle birkaç dilde yayın yapan TV kanalları için önemlidir.
- İkinci Ses Dili: Tercih ettiğiniz ikinci dili ayarlayın
- Ses Parçaları: Mevcut ses parçası seçenekleri gösterilir.

Kurulum

- Mavi Sessiz: Bu işlevi tercihinize göre açın/kapatın. Açıldığında, sinyal olmadığında ekranda mavi arka plan görüntülenecektir.
- Varsayılan Kanal: Varsayılan başlangıç kanalı tercihinizi ayarlayın. Seçim Modu Kullanıcı Seçimi olarak ayarlandığında, Kanalları Göster seçeneği kullanılabilir hale gelecektir. Kanal listesini görmek için vurgulayın ve OK tuşuna basın. Bir kanalı vurgulayın ve seçim yapmak için OK tuşuna basın. Seçilen kanal, TV hızlı bekleme modundan her açıldığında görüntülenecektir. Seçim Modu Son Durum olarak ayarlanmışsa, en son izlenen kanal görüntülenecektir.
- Alt başlık:
 - Analog Altyazı: Bu seçeneği Kapalı, Açık veya Sessiz olarak ayarlayın. Sessiz seçeneği seçilirse, analog altyazı ekranda görüntülenir ancak aynı anda hoparlörlerin sesi kapatılır.
 - Dijital Altyazı: Bu seçeneği Kapalı veya Açık olarak ayarlayın.
 - Altyazı Parçaları: Varsa, altyazı izi tercihinizi ayarlayın.
 - Dijital Altyazı Dili: Listelenen dil seçeneklerinden birini ilk dijital altyazı dili tercihi olarak ayarlayın.

- İkinci Dijital Altyazı Dili: Listelenen dil seçeneklerinden birini ikinci dijital altyazı dili tercihi olarak ayarlayın. Dijital Altyazı Dili seçeneğinde seçilen dil mevcut değilse, altyazılar bu dilde görüntülenecektir.
- Altyazı Türü: Bu seçeneği Normal veya İşitme Engelli olarak ayarlayın. İşitme Engelli seçeneği seçilirse, sağır ve işitme güçlüğü çeken izleyicilere ek açıklamalarla altyazı hizmetleri sağlar.
- Teletekst:
 - Dijital Teletekst Dili: Dijital yayınlar için teletekst dilini ayarlayın.
 - Kod Çözme Sayfa Dili: Teletekst ekranı için kod çözme sayfası dilini ayarlayın.
- Sistem Bilgisi: Mevcut kanaldaki Sinyal Seviyesi, Sinyal Kalitesi, Frekans vb. gibi ayrıntılı sistem bilgilerini görüntüler.

9.2.6 Ayarlar

Ayarlar Menüsü, bu Kullanım Kılavuzunun Menü bölüm 7'sinde ayrıntılı olarak açıklanmıştır.

9.3 Kayıt

Canlı TV modunda, "Kayıt" Menüsünü görüntülemek için **Menü** düğmesine ve ardından aşağı yön düğmesine basın.

9.3.1 Anında kayıt

Canlı TV izlerken **Ayar** düğmesini basılı tutun. TV ekranında sanal bir klavye görüntülenecektir. Kaydı başlatmak için Kayıt simgesini seçin ve uzaktan kumandanızdaki **OK** düğmesine basın. Kaydı durdurmak için sanal klavyedeki Durdur simgesini seçin.

9.3.2 Kayıt listesi

Kaydedilen tüm programların listesini görüntüleyin. Bir kaydı vurgulayın ve silmek için **sarı** düğmeye basın veya ayrıntılı bilgileri görüntülemek için **mavi** düğmeye basın. Sayfayı yukarı ve aşağı kaydırmak için **kırmızı** ve **yeşil** düğmeleri kullanın.

9.3.3 Cihaz Bilgisi

Bağlı USB depolama aygıtlarını görüntüleyin. Seçtiğiniz cihazı vurgulayın ve mevcut seçenekleri görmek için **OK (Tamam)** düğmesine basın.

- **Zaman kaydırmayı ayarlayın:** Zaman kaydırmalı kayıt için seçilen USB depolama aygıtını veya üzerindeki bir bölümü seçin.
- **PVR Ayarla:** Seçilen USB depolama aygıtını veya üzerindeki bir bölümü PVR için etiketleyin.

- **Biçimlendir:** PVR kaydı için kullanmak istediğiniz USB depolama aygıtını biçimlendirin. USB depolama aygıtının TV tarafından tanınması için FAT-32 veya NTFS olarak biçimlendirilmiş olması gerektiğini lütfen unutmayın.
- **Hız testi:** Seçilen USB depolama aygıtı için bir hız testi başlatın. Tamamlandığında test sonucu görüntülenecektir.

9.3.4 Program Listesi

Zamanlama listesi menüsü aracılığıyla hatırlatıcılar veya kayıt zamanlayıcıları ekleyebilirsiniz. Zamanlama listesini vurgulayın ve **OK** düğmesine basın. Önceden ayarlanmış zamanlayıcılar mevcutsa listelenir.

Bir zamanlayıcı kaydı eklemek için diyalog penceresinde "Ekle"yi seçin. Ekranda "Zamanlama listesi" menüsü görüntülenir. Program türü seçeneğini Hatırlatma veya Kayıt olarak ayarlayarak zamanlayıcı türünü belirleyebilirsiniz. Diğer parametreler ayarlanmışsa, "Ekle" seçeneğini vurgulayın ve **OK** düğmesine basın. Zamanlayıcı listeye eklenir.

Varsa, bu listedeki zamanlayıcıları da düzenleyebilir veya silebilirsiniz. İsteddiğiniz zamanlayıcıyı vurgulayın ve **OK** düğmesine basın. Düzenle ve Sil seçenekleri ekranın alt kısmında görüntülenir. İsteddiğiniz seçeneği vurgulayın ve **OK** düğmesine basın. Bir zamanlayıcıyı düzenledikten sonra, mevcut zamanlayıcıyı değiştirebilir ya da yeni bir zamanlayıcı olarak ekleyebilirsiniz. Zamanlayıcıyı Değiştir'i seçerseniz, zamanlayıcı yeni ayarlarla kaydedilecektir. Zamanlayıcıyı Ekle'yi seçerseniz, zamanlayıcı yeni bir zamanlayıcı olarak listeye eklenir. Devam etmek için **OK** düğmesine basın. Bir zamanlayıcıyı silmek isterseniz, ekranda bir onay diyalogu görüntülenir. "Evet" seçeneğini vurgulayın ve seçilen zamanlayıcıyı silmek için **OK** düğmesine basın.

İki zamanlayıcının zaman aralıkları çakışırsa, bir uyarı mesajı görüntülenir. Aynı zaman aralığı için birden fazla zamanlayıcı ayarlayamazsınız.

Program listesini kapatmak için **Geri** düğmesine basın.

9.3.5 Zaman Kaydırma Modu

Zaman kaydırmalı kayıt modunda, program TV ekranında duraklatılır ve aynı anda bağlı USB depolama ortamına arka planda kaydedilir. Zaman kaydırmalı kayıt işlevi önce Menü / Kayıt / Cihaz Bilgisi / USB Sürücü / **Tamam** / Zaman kaydırmayı ayarla / **Tamam**da etkinleştirilmelidir.

Canlı TV modunda bir program izlerken Zaman Kaydırma kaydını etkinleştirmek için **Menü** düğmesini basılı tutun. Sanal klavye ekranda görüntülenecektir.

- Duraklat simgesini seçin ve zaman kaydırma kaydını başlatmak için **OK** düğmesine basın.
- Oynat simgesini seçin ve zaman kaydırma kaydını başlattığınız noktadan oynatmaya

- devam etmek için **OK** düğmesine basın.
- Zaman kaydırma kaydını sonlandırmak ve TV yayınına gerçek zamanlı olarak devam etmek için Durdur sembolünü seçin.

Not: Zaman Kaydırma işlevini ilk kez kullandığınızda, TV ekranında sabit disk kurulumu için bir yapılandırma diyalogu görüntülenir. Sunulan yapılandırma seçeneklerini seçin ve Zaman Kaydırma yapılandırma menüsündeki adımları izleyin. Otomatik ya da manuel kurulum modunu seçebilirsiniz. Manuel modda, isterseniz USB depolama cihazınızı biçimlendirebilir ve Zaman Kaydırma kayıtları için kullanılacak depolama konumunu belirleyebilirsiniz.

Zaman Kaydırlı kayıt işlevi radyo programları için kullanılamaz.

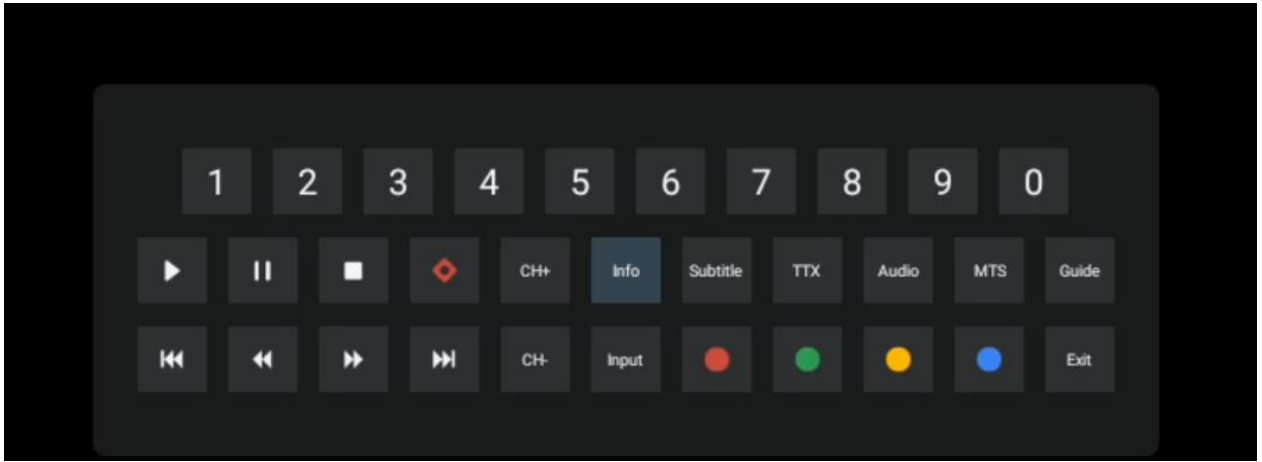

10 Kanal Yönetimi

Kanal listesini düzenlemek için öncelikle kanal ayarları menüsünde LCN işlevinin devre dışı bırakıldığından emin olun. Bu, diğer kanal yönetimi seçenekleriyle birlikte Kanal menüsünde yapılabilir.

- Canlı TV uygulamasını açın.
- Kanal listesini açmak için **OK** düğmesine basın.
- Kanal yönetimini açmak için **kırmızı** düğmeye basın.

Kanalları tek tek düzenlemek için aşağıdaki adımları izleyin:

SKIP Kanalı

Bir kanal atlanacak şekilde ayarlandığında, TV'yi yeniden başlattıktan sonra bile kanal listesinde veya program kılavuzunda artık görünmez, ancak kanal silinmez.

- Kanal Atlama öğesini seçin.
- ATLAMAK istediğiniz kanalları seçin.

SWAP Kanalı

Kanal listesindeki kanalların konumunu deęiřtirin.

- Kanal Deęiřtirme oęesini seęin.
- DEęİřTİRMEK istedięiniz kanalı seęin (örneęin, kanal 1).
- Konumunu deęiřtirmek istedięiniz kanalı seęin (örneęin, kanal 16).
- **OK** düęmesine basarak onaylayın.

MOVE Kanalı

Kanal listesindeki kanalların konumunu yeniden düzenleyin.

- Kanal Tařıma oęesini seęin
- Kanal konumunu deęiřtirmek için, TAřIMAK istedięiniz kanalı seęin (örneęin, kanal 1).
- Kanalın tařınmasını istedięiniz numaraya tařıyın (örneęin, kanal 5)
- Konumu seętikten sonra, uzaktan kumandanızdaki **mavi** düęmeye basın - bir Uyarı mesajı görünecektir.
- "Evet "i seęin ve uzaktan kumandanızdaki **OK** düęmesine basın. Kanal istenen konuma tařınacaktır.

DÜZENLEME Kanalı

TV'nizde kayıtlı kanalları özelleřtirin ve yönetin.

- Kanal DÜZENLE oęesini seęin
- DÜZENLEMEK istedięiniz kanalı seęin (örneęin, kanal 1).
- řimdi kanal numarasını ve kanal adını düzenleme seęeneęiniz var.

Kanal Silme

İstenmeyen kanalları kanal listesinden kaldırın. Önceden silinmiř kanalları tekrar görüntülemek için bir kanal taraması yapmanız gerekeęini unutmayın.

- Kanal Silme'yi seęin
- Silmek istedięiniz kanalı seęin (örneęin, kanal 5).
- Uzaktan kumandanızdaki **mavi** düęmeye basın - bir Uyarı mesajı görünecektir.
- "Evet "i seęin ve uzaktan kumandanızdaki **OK** düęmesine basın. Kanal listeden silinecektir.

11 Google Play Store

TV'niz için çeřitli uygulamalara eriřmek için Google Play Store'u bařlatın. Akıllı telefonunuzda olduęu gibi, üçüncü taraf saęlayıcılardan, řirketlerden veya oyun stüdyolarından uygulamaları sorunsuz bir řekilde yükleyebilirsiniz.

Google Play Store'da, Android TV ile uyumlu kapsamlı bir uygulama seękisi bulacaksınız. Belirli bir uygulamayı TV'nizin Google Play Store'unda bulamıyorsanız ancak mobil cihazınızdaki veya tabletinizdeki Google Play Store'da mevcutsa bu, uygulamanın Android TV'de kullanım için optimize edilmedięi veya onaylanmadıęı anlamına gelir.

Bazen, akıllı telefonlar için geliştirilen bazı uygulamaların Android TV için karşılık gelen bir sürümü yoktur. Bu gibi durumlarda, destekleniyorsa Google Cast'i kullanarak mobil cihazınızdaki uygulamadan TV setinize içerik akışı sağlayabilirsiniz.

12 Sorun Giderme

Güç yok	TV'nizin AC güç kablosunun olup olmadığını kontrol edin. Hala güç yoksa, lütfen tabanın arka tarafındaki Açma/Kapama düğmesine basın, güç kaynağının bağlantısını kesin ve 10 saniye sonra güç kaynağını yeniden bağlayın. Açma/Kapama düğmesine tekrar basın ve uzaktan kumanda ile TV'yi açın.
Sinyal düzgün alınmadı	Bulduğunuz yerin yakınında yüksek binalar veya dağlar varsa TV'nizde çift veya hayali görüntüler görünebilir. Görüntüyü manuel işleme ayarlayabilirsiniz: vernier düzenleme talimatına bakın veya harici antenin yönünü ayarlayın. İç mekan anteni kullanıyorsanız, sinyal alımı belirli koşullar altında daha zor olabilir. Optimum sinyal alımı için antenin yönünü ayarlayın. Eğer bu sinyal alımını iyileştirmezse, harici bir antene geçmeniz gerekebilir.
Resim yok	Arkadaki anten kablosunun düzgün bağlanıp bağlanmadığını kontrol edin. Sorunun devam edip etmediğini görmek için diğer kanalları izleyin.
Video ses olmadan görünür	Sesi yükseltmeye çalışın. TV'nin sesinin açık olup olmadığını kontrol edin.
Ses var, ancak video görünmüyor veya rengi bozulmuş	Kontrastı ve parlaklığı ayarlamayı deneyin.
Statik gürültü video ve ses kalitesini etkiler	Arkadaki antenin doğru bağlanıp bağlanmadığını kontrol edin.
Ekranda kırık çizgiler	Saç kurutma makinesi veya elektrikli süpürge gibi elektrikli aletler TV setinizle etkileşime giriyor olabilir. Bu cihazları kapatın.
Uzaktan kumanda çalışmıyor	Pillerin yerinin doğru olup olmadığını kontrol edin veya uzaktan kumanda ile yeni piller kullanmayı deneyin. Uzaktan kumandayı TV'den daha kısa bir mesafede kullanmaya . Uzaktan kumandanızın aşağıdaki menüde Bluetooth bağlantılı cihazlar arasında görünüp görünmediğini kontrol edin: Ayarlar > Uzaktan kumandalar ve aksesuarlar.
Sorunlar çözülmemiş	Sorunlar hala devam ediyorsa, TV'yi kendi başınıza onarmaya çalışmayın. Lütfen Thomson Destek ile iletişime geçin. Onlara https://tv.mythomson.com/support/ adresinden ulaşabilirsiniz.

13 Teknik özellikler

32HA4M44	
Çalışma Gerilimi	100-240 V, 50-60 Hz
DC Adaptör Özellikleri (Çıkış)	19 V/3.42A, 65W
Ses (DTS HD)	Hayır
Ses Çıkış Gücü	2 x 8
Güç Tüketimi (W)	65
Bekleme Güç Tüketimi (W)	< 0,5
Stand ile birlikte ağırlık (Kg)	18.1
TV Boyutları LxWxH (stand ile birlikte) (mm)	734x426x1332
Ekran	32"/81 cm
Ekran çözünürlüğü	1366x768
Akü Bilgileri	Lityum-iyon pil 9000mAh, 11.1V, 94.3Wh

13.1 Kısıtlamalar

İç mekan kullanımı için tasarlanmıştır.

13.2 Lisanslar

Değişikliklere tabidir. Sürekli araştırma ve geliştirme sonucunda ürünlerin teknik özellikleri, tasarımı ve görünümü değişebilir. Google, Google Play, Android TV, Google Cast ve diğer markalar Google LLC'nin ticari markalarıdır. Google Asistan belirli dillerde ve ülkelerde kullanılamaz. Hizmetlerin kullanılabilirliği ülkeye ve dile göre değişir. Netflix, Netflix, Inc. şirketinin tescilli ticari markasıdır. Netflix yayın üyeliği gereklidir. Apple TV, Apple Inc. şirketinin ABD'de ve diğer ülke ve bölgelerde tescilli ticari markasıdır. Wi-Fi, Wi-Fi Alliance®'in tescilli ticari markasıdır. HDMI ve HDMI High-Definition Multimedia Interface terimleri ve HDMI logosu, HDMI Licensing Administrator, Inc. şirketinin Amerika Birleşik Devletleri ve diğer ülkelerdeki ticari markaları veya tescilli markalarıdır. Dolby Laboratories lisansı altında üretilmiştir. Dolby, Dolby Audio ve çift D sembolü Dolby Laboratories Licensing Corporation'ın ticari markalarıdır. Tüm hakları saklıdır. Tüm ürün adları ilgili sahiplerinin ticari markaları veya tescilli ticari markalarıdır. ©2025 StreamView GmbH, Franz-Josefs-Kai 1, 1010 Viyana, Avusturya, contact@streamview.com. Bu ürün StreamView GmbH'nin sorumluluğu altında üretilmiş ve satılmıştır. THOMSON ve THOMSON logosu StreamView GmbH tarafından lisans altında kullanılan ticari markalardır - daha fazla bilgi için www.thomson-brand.com.