

THOMSON



tv.mythomson.com



[tv.mythomson.com/
en/Support/FAQs/](https://tv.mythomson.com/en/Support/FAQs/)



[tv.mythomson.com/
Support/Product-Registration/](https://tv.mythomson.com/Support/Product-Registration/)

SMART TV

IMPORTANT

Veillez lire attentivement ce manuel avant d'installer et d'utiliser le téléviseur.

Conservez ce manuel à portée de main pour toute référence ultérieure.

Contenu

1	Informations sur la sécurité.....	6
1.1	Marques sur le produit.....	7
1.2	Avertissement.....	7
1.3	Avertissements pour le montage mural.....	8
1.4	Déclaration de conformité simplifiée de l'UE.....	9
1.5	Applications et performances.....	9
1.6	Protection des données.....	9
2	Introduction et installation des pieds/supports.....	9
2.1	Déballage.....	9
2.2	Installation.....	10
3	Touches et connexions du téléviseur.....	12
3.1	Touche TV.....	12
3.2	Connexions.....	13
4	Télécommande.....	14
5	Installation TV.....	15
5.1	Régler la télévision.....	15
5.2	Connecter l'antenne et l'alimentation.....	15
6	Configuration initiale.....	16
6.1	Appairage de la télécommande Bluetooth.....	16
6.2	Sélection de la langue.....	16
6.3	Sélection de la configuration TV.....	17
6.4	Configurer Google TV.....	18
6.4.1	Configuration avec l'application Google Home.....	18
6.4.2	Mise en place à la télévision.....	19
6.4.3	Connexion avec votre compte Google.....	19
6.4.4	Conditions d'utilisation de Google.....	19
6.4.5	Confirmer ou refuser les services et fonctionnalités de Google.....	20

6.4.6	Choisissez vos abonnements	21
6.4.7	Sélection d'une région ou d'un pays.....	21
6.4.8	Clause de non-responsabilité	22
6.5	Configuration de la télévision de base.....	22
6.5.1	Sélectionnez votre réseau Wi-Fi.....	23
6.5.2	Sélection d'une région ou d'un pays.....	23
6.5.3	Clause de non-responsabilité	24
7	Installation du canal	24
7.1	Mode tuner	25
7.1.1	Antenne.....	25
7.1.2	Câble.....	26
7.1.3	Satellite	27
8	Vérifier les réglages.....	33
9	Écran d'accueil	34
9.1	Compte Google.....	36
9.2	Applications	36
9.3	Bibliothèque	37
9.4	Recherche sur Google TV	38
9.5	Notification	39
10	Paramètres.....	39
10.1	Définir le nom de l'appareil	40
10.2	Canaux et entrées.....	40
10.2.1	Canaux.....	40
10.2.2	Entrées externes.....	53
10.3	Affichage et son	55
10.3.1	Photo.....	55
10.3.2	Écran.....	56
10.3.3	Son	56
10.3.4	Sortie audio.....	56
10.4	Réseau et Internet	57
10.4.1	Wi-Fi On/Off.....	58
10.4.2	Choisir le réseau Wi-Fi disponible.....	58

10.4.3	Autres options	58
10.4.4	Options Ethernet.....	58
10.5	Comptes et ouverture de session.....	58
10.6	Vie privée.....	59
10.7	Applications	60
10.8	Système	61
10.8.1	Accessibilité	61
10.8.2	A propos de	62
10.8.3	Date et heure	62
10.8.4	Langue	62
10.8.5	Clavier	62
10.8.6	Stockage.....	63
10.8.7	Mode ambiant	63
10.8.8	Puissance et énergie.....	63
10.8.9	Cast	63
10.8.10	Google	64
10.8.11	Sons du système	64
10.8.12	Télévision.....	64
10.8.13	Durée de fonctionnement du système.....	65
10.8.14	Redémarrage.....	65
10.9	Télécommande et accessoires	65
10.10	Aide et retour d'information	66
11	Télévision en direct.....	66
11.1	Menu Chaînes	66
11.1.1	Guide du programme	66
11.1.2	Nouvelles chaînes disponibles.....	68
11.1.3	Programmes enregistrés.....	69
11.1.4	Démarrer l'enregistrement.....	72
11.1.5	Début Heure Poste.....	73
11.2	Options TV	75
11.2.1	Langue des sous-titres.....	75
11.2.2	Ajouter un favori.....	76

11.2.3	Supprimer le favori.....	78
11.2.4	Ouvrir les favoris	79
11.2.5	Langue audio.....	80
11.2.6	Options du canal.....	80
12	Lecteur multimédia	85
13	Dépannage.....	86
14	Spécifications techniques.....	87
14.1	Restrictions par pays	89
14.2	Licences	89

1 Informations sur la sécurité



En cas de conditions météorologiques extrêmes (orages, éclairs) et de longues périodes d'inactivité (départ en vacances), débranchez le téléviseur.

La fiche d'alimentation sert à déconnecter le téléviseur du réseau électrique et doit donc rester facilement accessible. Si le téléviseur n'est pas déconnecté électriquement du réseau, l'appareil continuera à consommer de l'énergie dans toutes les situations, même si le téléviseur est en mode veille ou éteint.

Note : Suivez les instructions affichées à l'écran pour utiliser les fonctions correspondantes.

Important : Veuillez lire attentivement ces instructions avant d'installer ou d'utiliser le téléviseur.

AVERTISSEMENT

Cet appareil est destiné à être utilisé par des personnes (y compris des enfants) qui sont capables / expérimentées pour utiliser un tel appareil sans surveillance, à moins qu'elles n'aient reçu une surveillance ou des instructions concernant l'utilisation de l'appareil de la part d'une personne responsable de leur sécurité.

- Utilisez ce téléviseur à une altitude inférieure à 2000 mètres au-dessus du niveau de la mer, dans des endroits secs et dans des régions au climat modéré ou tropical.
- Le téléviseur est destiné à un usage domestique et à un usage général similaire, mais il peut également être utilisé dans des lieux publics.
- Pour la ventilation, laissez au moins 10 cm d'espace libre autour du téléviseur.
- La ventilation ne doit pas être entravée en couvrant ou en bloquant les ouvertures de ventilation avec des objets tels que des journaux, des nappes, des rideaux, etc.
- La prise du cordon d'alimentation doit être facilement accessible. Ne placez pas le téléviseur, les meubles, etc. sur le cordon d'alimentation. Un cordon d'alimentation/une fiche endommagé(e) peut provoquer un incendie ou un choc électrique. Manipulez le cordon d'alimentation par la fiche, ne débranchez pas le téléviseur en tirant sur le cordon d'alimentation. Ne touchez jamais le cordon d'alimentation/la fiche avec des mains mouillées, car cela pourrait provoquer un court-circuit ou une électrocution. Ne faites jamais de nœud dans le cordon d'alimentation et ne l'attachez pas avec d'autres cordons. Lorsqu'il est endommagé, il doit être remplacé, ce qui ne peut être fait que par du personnel qualifié.
- N'exposez pas le téléviseur à des gouttes ou des éclaboussures de liquides et ne placez pas d'objets remplis de liquides, tels que des vases, des tasses, etc. sur ou au-dessus du téléviseur (par exemple, sur des étagères au-dessus de l'appareil).
- N'exposez pas le téléviseur à la lumière directe du soleil et ne placez pas de flammes nues, telles que des bougies allumées, sur le dessus ou à proximité du téléviseur.
- Ne placez pas de sources de chaleur telles que des radiateurs électriques, des radiateurs, etc. à proximité du téléviseur.

- Ne placez pas le téléviseur sur le sol ou sur des surfaces inclinées.
- Pour éviter tout risque de suffocation, gardez les sacs en plastique hors de portée des bébés, des enfants et des animaux domestiques.
- Fixez soigneusement le support au téléviseur. Si le support est muni de vis, serrez-les fermement pour éviter que le téléviseur ne s'incline. Ne serrez pas trop les vis et montez correctement les caoutchoucs du support.
- Ne jetez pas les piles au feu ou avec des matériaux dangereux ou inflammables.

AVERTISSEMENT

- Les piles ne doivent pas être exposées à une chaleur excessive (soleil, feu, etc.).
- Une pression sonore excessive provenant d'écouteurs ou de casques peut entraîner une perte d'audition.

SURTOUT - NE JAMAIS laisser quelqu'un, en particulier les enfants, pousser ou heurter l'écran, pousser quoi que ce soit dans les trous, les fentes ou toute autre ouverture de l'étui.

1.1 Marques sur le produit

Les symboles suivants sont utilisés sur le produit pour indiquer les restrictions, les précautions et les instructions de sécurité. Chaque explication doit être prise en compte lorsque le produit ne porte que le marquage correspondant. Notez ces informations pour des raisons de sécurité.



Équipement de classe II : Cet appareil est conçu de telle sorte qu'il ne nécessite pas de connexion de sécurité à la terre.



Ce marquage indique que ce produit ne doit pas être éliminé avec les autres déchets ménagers dans l'ensemble de l'UE. Veuillez le recycler de manière responsable afin de promouvoir la réutilisation durable des ressources matérielles. Pour retourner votre appareil usagé, veuillez utiliser les systèmes de retour et de collecte ou contacter le détaillant où le produit a été acheté.

1.2 Avertissement

Ne pas ingérer la pile, en raison du risque de brûlure chimique. Ce produit ou les accessoires fournis avec le produit peuvent contenir une pile bouton. L'ingestion de cette pile peut provoquer de graves brûlures internes en seulement 2 heures et entraîner la mort.

Conservez les piles neuves et usagées hors de portée des enfants. Si le compartiment des piles ne ferme pas correctement, cessez d'utiliser le produit et tenez-le hors de portée des enfants. Si vous pensez que des piles ont été avalées ou placées à l'intérieur d'une partie du corps, consultez immédiatement un médecin.

Un téléviseur peut tomber et provoquer des blessures graves, voire mortelles. De nombreuses blessures, en particulier chez les enfants, peuvent être évitées en prenant des précautions simples telles que :

- Utilisez TOUJOURS les meubles, les supports ou les méthodes de montage recommandés par le fabricant du téléviseur.
- Utilisez TOUJOURS des meubles qui peuvent supporter le téléviseur en toute sécurité.
- Veillez TOUJOURS à ce que le téléviseur ne dépasse pas le bord du meuble qui le supporte.
- Éduquez TOUJOURS les enfants sur les dangers de grimper sur les meubles pour atteindre le téléviseur ou ses commandes.
- TOUJOURS acheminer les cordons et les câbles connectés à votre téléviseur de manière à ce qu'on ne puisse pas trébucher dessus, les tirer ou les attraper.
- Ne placez JAMAIS un téléviseur dans un endroit instable.
- Ne placez JAMAIS le téléviseur sur un meuble haut (par exemple, une armoire ou une bibliothèque) sans ancrer le meuble et le téléviseur sur un support approprié.
- Ne placez JAMAIS le téléviseur sur du tissu ou d'autres matériaux qui pourraient se trouver entre le téléviseur et le meuble d'appui.
- Ne placez JAMAIS d'objets susceptibles d'inciter les enfants à grimper, tels que des jouets et des télécommandes, au-dessus du téléviseur ou du meuble sur lequel le téléviseur est posé.
- L'appareil ne peut être monté qu'à des hauteurs ≤ 2 m.

Si le téléviseur existant doit être conservé et déplacé, les mêmes considérations que ci-dessus doivent être appliquées.

Les appareils raccordés à la terre de protection de l'installation du bâtiment par le biais du raccordement au réseau ou d'autres appareils raccordés à la terre de protection - et à un système de distribution de télévision utilisant un câble coaxial - peuvent, dans certaines circonstances, créer un risque d'incendie. Le raccordement à un système de distribution de télévision doit donc être assuré par un dispositif assurant une isolation électrique en dessous d'une certaine gamme de fréquences (isolateur galvanique).

1.3 Avertissements pour le montage mural

- Lisez les instructions avant de fixer votre téléviseur au mur.
- Le kit de montage mural est en option. Vous pouvez l'obtenir auprès de votre revendeur local s'il n'est pas fourni avec votre téléviseur.
- N'installez pas le téléviseur au plafond ou sur un mur incliné.
- Utilisez les vis de fixation murale et autres accessoires spécifiés.

Serrez fermement les vis de fixation murale pour éviter que le téléviseur ne tombe. Ne pas trop serrer les vis.

Les figures et illustrations de ce manuel d'utilisation sont fournies à titre de référence uniquement et peuvent différer de l'aspect réel du produit. La conception et les spécifications du produit peuvent être modifiées sans préavis.

1.4 Déclaration de conformité simplifiée de l'UE

Par la présente, StreamView GmbH déclare que l'équipement radio de type produit Smart TV est conforme à la directive 2014/53/UE.

1.5 Applications et performances

La vitesse de téléchargement dépend de votre connexion Internet. Certaines applications peuvent ne pas être disponibles dans votre pays ou région. Netflix est disponible dans certains pays : <https://help.netflix.com/node/14164> Une adhésion au service de streaming est nécessaire. Plus d'informations sur www.netflix.com. La disponibilité de la langue pour l'assistant Google dépend de la prise en charge de la recherche vocale Google.

1.6 Protection des données

Les fournisseurs d'applications et les fournisseurs de services peuvent collecter et utiliser des données techniques et des informations connexes, y compris, mais sans s'y limiter, des informations techniques sur cet appareil, le système et le logiciel d'application et les périphériques. Ils peuvent utiliser ces informations pour améliorer les produits ou pour fournir des services ou des technologies qui ne vous identifient pas personnellement. En outre, certains services tiers, déjà fournis dans l'appareil ou installés par vous après l'achat du produit, peuvent demander une inscription avec vos données personnelles. Certains services peuvent collecter des données personnelles sans fournir d'avertissements supplémentaires. StreamView GmbH ne peut être tenu responsable d'une éventuelle violation de la protection des données par des services tiers.

2 Introduction et installation des pieds/supports

Merci d'avoir choisi notre produit. Vous allez bientôt pouvoir profiter de votre nouveau téléviseur. Veuillez lire attentivement ces instructions. Elles contiennent des informations importantes qui vous aideront à tirer le meilleur parti de votre téléviseur et à garantir une installation et un fonctionnement sûrs et corrects.

2.1 Déballage

Sortez les pieds/le support et le téléviseur de l'emballage et placez les pieds sur une table ou toute autre surface plane.

- Utilisez une table plate et solide ou une surface plane similaire qui peut supporter le poids du téléviseur.
- Ne tenez pas le téléviseur sur le panneau de l'écran.
- Veillez à ne pas rayer ou casser le téléviseur.

- Les pieds sont marqués à gauche et à droite.

Modèles avec support central pivotant

1 43" - 55"

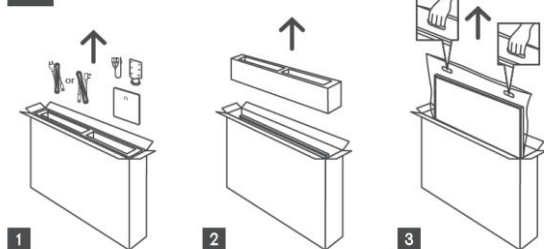

1 65" - 75" 

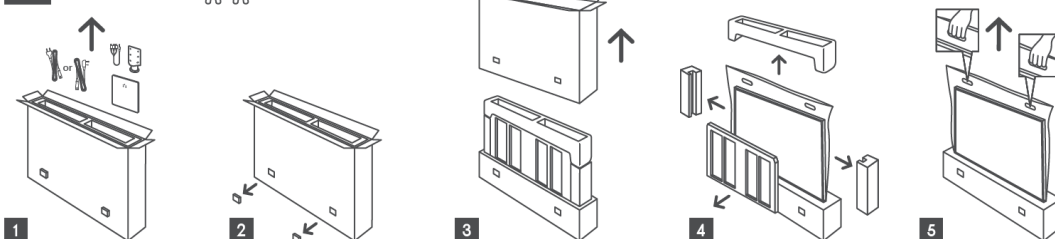

Modèles avec pieds latéraux

1 43" - 55"

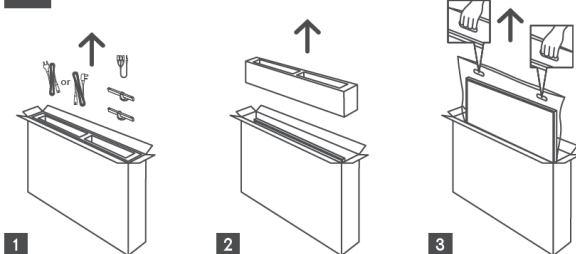

1 65"-85" 

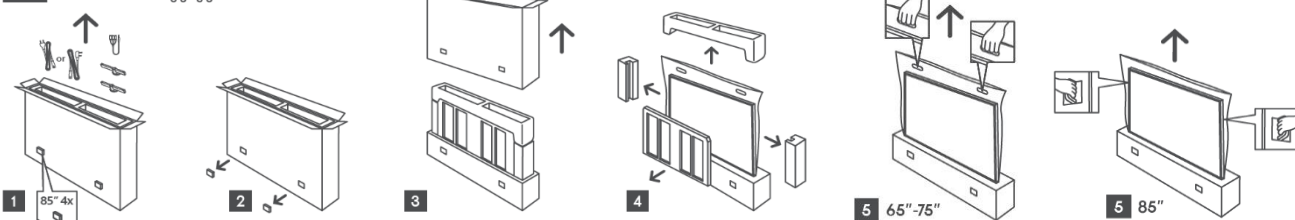

2.2 Installation

Toutes les images sont fournies à titre de référence uniquement. Pour plus de détails, veuillez vous référer au produit lui-même et au QIG qui se trouve à l'intérieur de la boîte.

Modèles avec support central pivotant

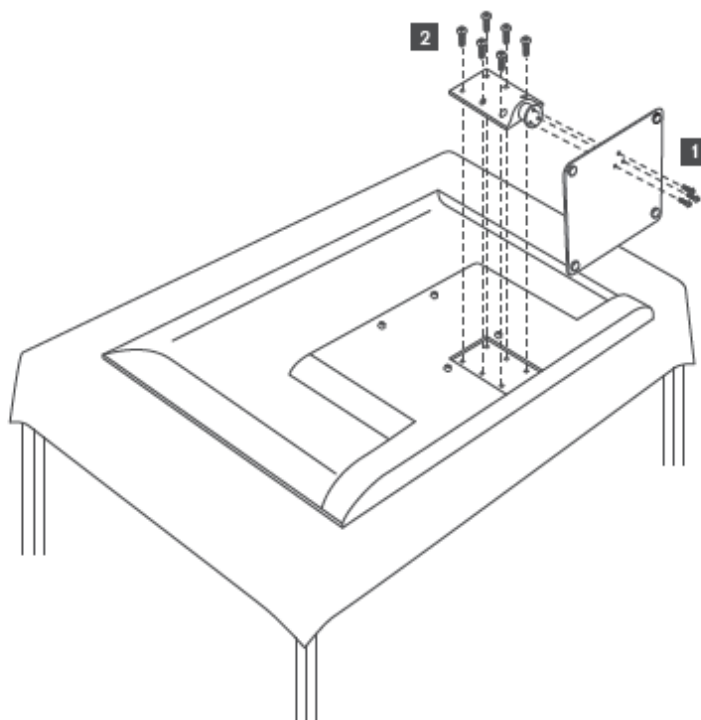

Modèles avec pieds latéraux

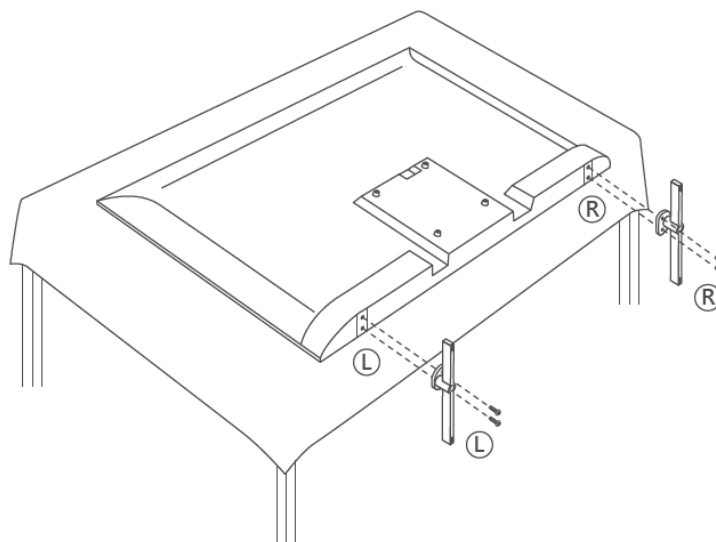

Votre téléviseur est préparé pour un support de montage mural conforme à la norme VESA. Ce support n'est pas fourni avec votre téléviseur. Contactez votre revendeur local pour acheter le support de montage mural recommandé.

Trous et mesures pour l'installation du support mural :

	L (mm)	H (mm)	D (mm)	L (mm)
43"	200	200	6 (M6)	8
50"	200	200	6 (M6)	8
55"	200	200	6 (M6)	10
65"	200	200	6 (M6)	10
75"	200	200	6 (M6)	10
85"	200	200	6 (M6)	10

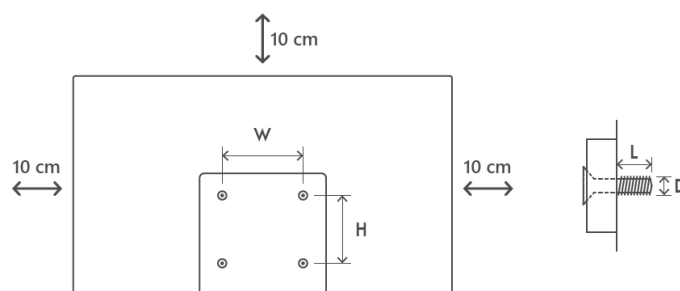

3 Touches et connexions du téléviseur

Attention :



Si vous souhaitez connecter un appareil au téléviseur, assurez-vous que le téléviseur et l'appareil sont tous deux éteints avant d'effectuer la connexion. Une fois la connexion effectuée, vous pouvez allumer les appareils et les utiliser.



Ne touchez pas et ne vous approchez pas des bornes HDMI et USB, et empêchez les décharges électrostatiques de perturber ces bornes en mode de fonctionnement USB, sous peine d'arrêter le fonctionnement du téléviseur ou de provoquer un état anormal.

Remarque :

La position et la disposition réelles des orifices peuvent varier d'un modèle à l'autre.

3.1 Touche TV

L'aspect exact du téléviseur, y compris l'emplacement du logo et le cadre, diffère selon le modèle de téléviseur. Veuillez utiliser ces illustrations à titre de référence uniquement.

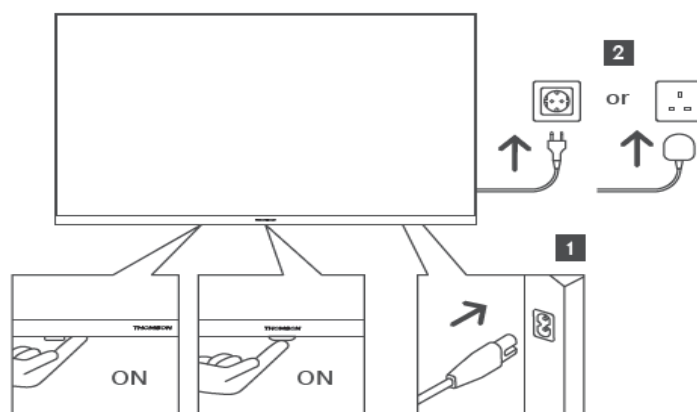





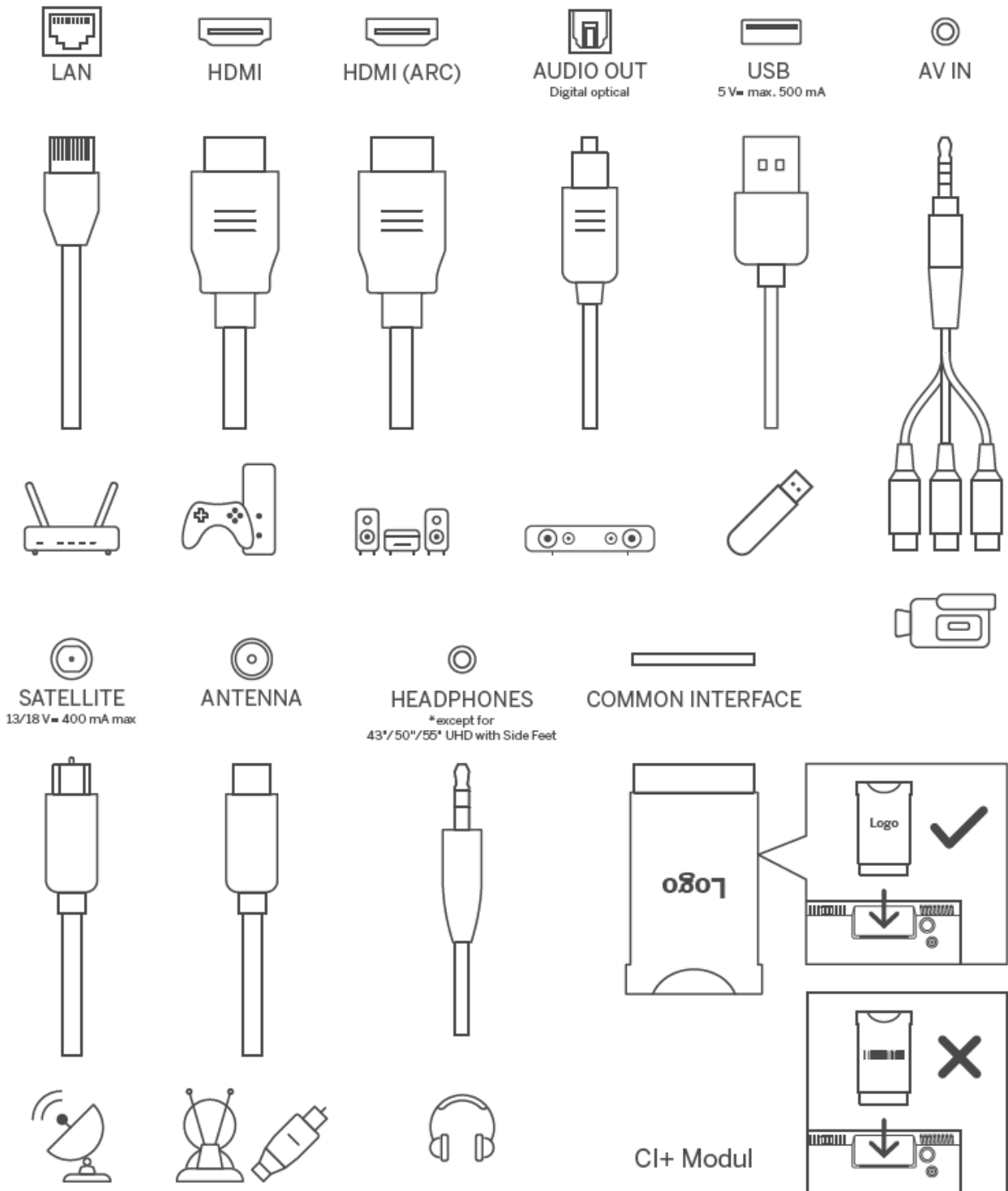



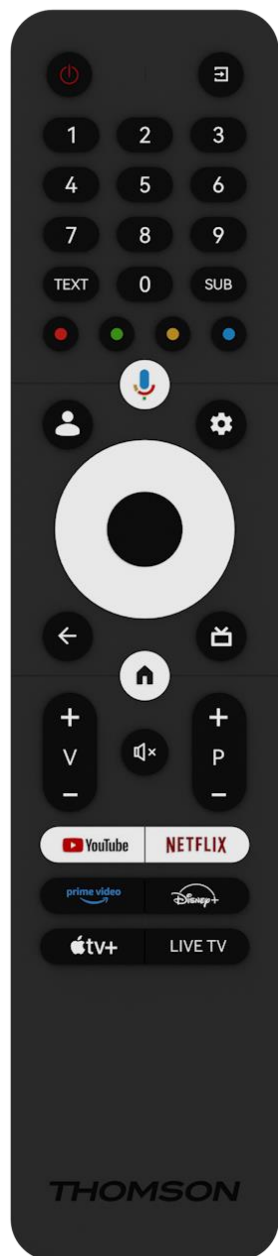









Appuyez sur cette touche en mode veille pour allumer/éteindre le téléviseur.

3.2 Connexions



4 Télécommande



	Bouton Marche/Attente : Attente rapide / Attente / Marche
	Source/Input : Sélectionner l'entrée du téléviseur
0-9	Touches numériques : Changement de chaîne en mode TV en direct, saisie d'un chiffre ou d'une lettre dans la zone de texte à l'écran.
TEXT	Ouvrir et fermer le télétexte (si disponible en mode Live TV)
SUB	Activer ou désactiver les sous-titres (le cas échéant)
	Boutons de couleur : Suivez les instructions à l'écran pour les fonctions des boutons de couleur.
	Microphone : Activer l'assistant Google
	Changement de profil : Basculer entre plusieurs profils Google
	Paramètres : Affiche le menu Paramètres TV en direct (en mode TV en direct), affiche les options de réglage disponibles telles que le son et l'image ; Si vous avez acheté un SW avec la fonction PVR (enregistrement) : en appuyant sur le bouton de réglage et en le maintenant enfoncé pendant 5 secondes, un clavier supplémentaire avec plus de fonctions s'ouvre dans l'application TV Live.
	Boutons directionnels : Elles permettent de naviguer dans les menus, de régler les options, de déplacer la mise au point ou le curseur, etc., de régler l'heure d'enregistrement et d'afficher les sous-pages en mode Live TV-Teletext lorsqu'elles sont enfoncées à droite ou à gauche. Suivre les instructions à l'écran
	OK : Confirmer les sélections, entrer dans les sous-menus, afficher la liste des chaînes (en mode Live TV). Appuyez sur 5 secondes pour activer/désactiver le rétroéclairage de la télécommande.
	Retour/Retour : Retourner à l'écran de menu précédent, reculer d'un pas, fermer les fenêtres, fermer le télétexte (en mode Live TV-Teletext). Quitter la lecture de fichiers multimédias et revenir au menu général du MMP (Multi Medi Player).
	Guide électronique des programmes
	Accueil : Ouvrir l'écran d'accueil
+ v -	Volume +/- : Contrôle le volume sonore du téléviseur.
	Muet : Couper complètement le volume du téléviseur
+ P -	Programmes +/- : Passer d'une chaîne TV/radio à l'autre. Faire défiler la liste des chaînes page par page lorsque la liste des chaînes est affichée sur l'écran du téléviseur.
	Lancer l'application YouTube
	Lancer l'application Netflix
	Lancer l'application Prime Video
	Lancer l'application Disney +
	Lancer l'application Apple TV
LIVE TV	Lancer l'application Live TV

5 Installation TV

5.1 Régler la télévision

Placez votre téléviseur sur un support solide qui peut supporter le poids du téléviseur. Pour éviter tout danger, ne placez pas le téléviseur à proximité d'une source d'eau ou de chaleur (lumière, bougie, radiateur) et ne bloquez pas la ventilation à l'arrière du téléviseur.

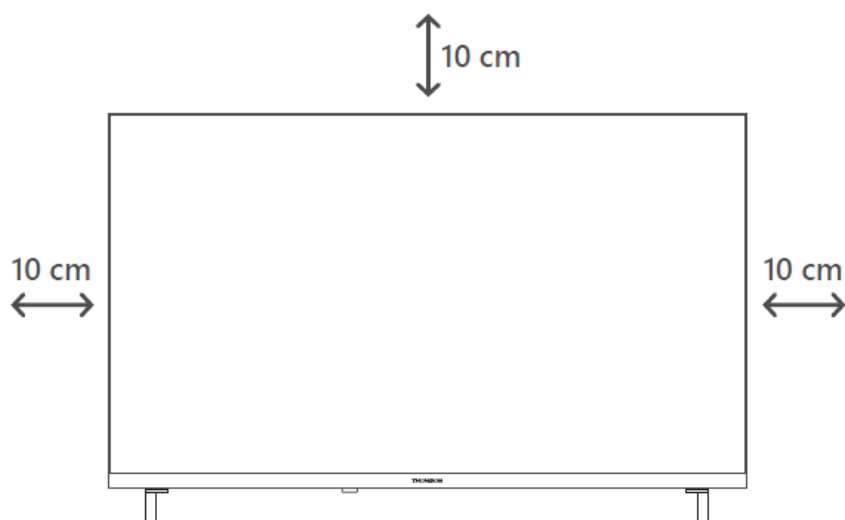

5.2 Connecter l'antenne et l'alimentation

1. Raccordez le câble d'antenne à la prise d'antenne située à l'arrière du téléviseur.
2. Branchez le cordon d'alimentation de votre téléviseur (AC 100-240 V~ 50/60 Hz). Le téléviseur passe en mode veille (voyant rouge).
3. Allumez votre téléviseur en appuyant sur le bouton d'alimentation du téléviseur ou sur le bouton d'alimentation de la télécommande.

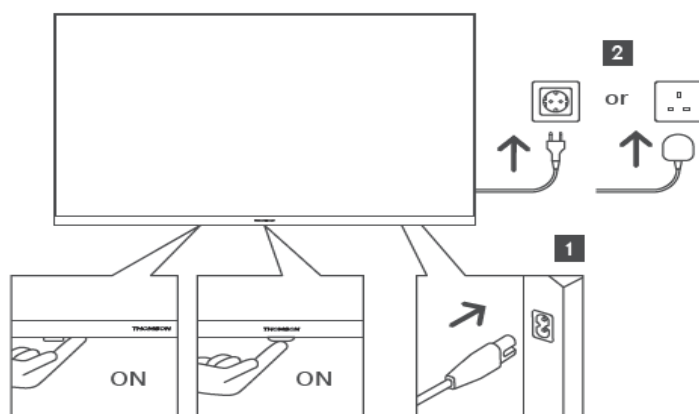

**L'apparence exacte du téléviseur, y compris l'emplacement du logo et le cadre, diffère selon le modèle de téléviseur. Veuillez utiliser ces illustrations à titre de référence uniquement.*

6 Configuration initiale

Pour la première configuration initiale, l'assistant de configuration à l'écran vous guidera dans la configuration de votre téléviseur. Veuillez suivre attentivement les instructions pour configurer correctement votre téléviseur.

6.1 Appairage de la télécommande Bluetooth

Appuyez simultanément sur les boutons **BACK** et **Home** de votre télécommande pour entrer dans le mode d'appairage Bluetooth. Le témoin lumineux de la télécommande clignote au début du processus d'appairage.

Nous vous recommandons de terminer le processus d'appairage de la télécommande. Toutefois, si vous sautez cette étape, vous pourrez ultérieurement appairer la télécommande avec le téléviseur dans le menu Paramètres > Télécommandes et accessoires.

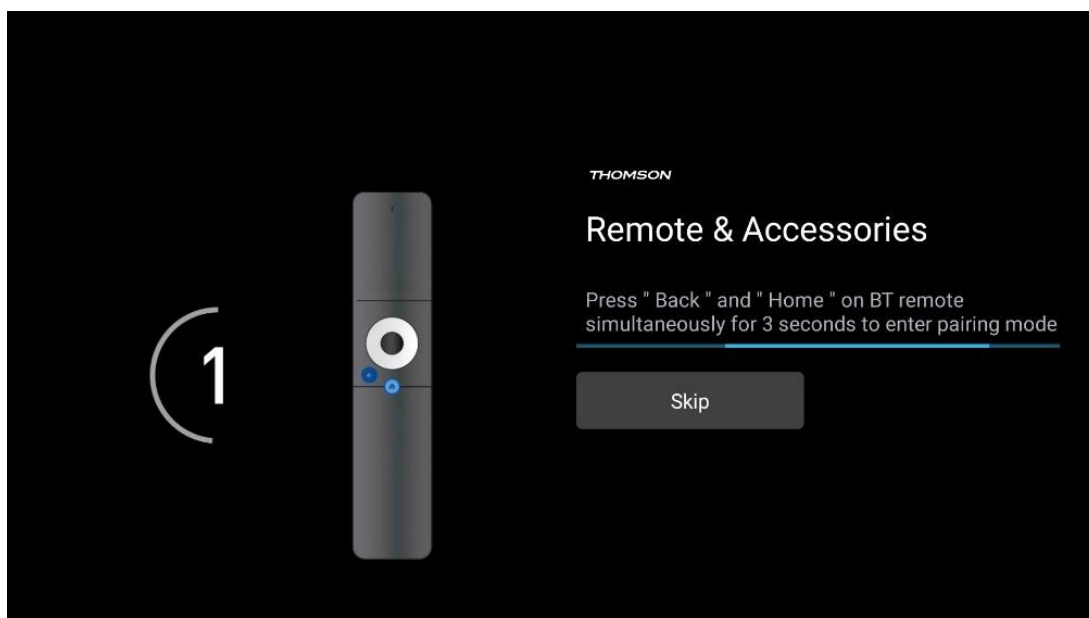

6.2 Sélection de la langue

Utilisez les touches directionnelles haut/bas pour sélectionner la langue du système, puis appuyez sur **OK** pour confirmer.

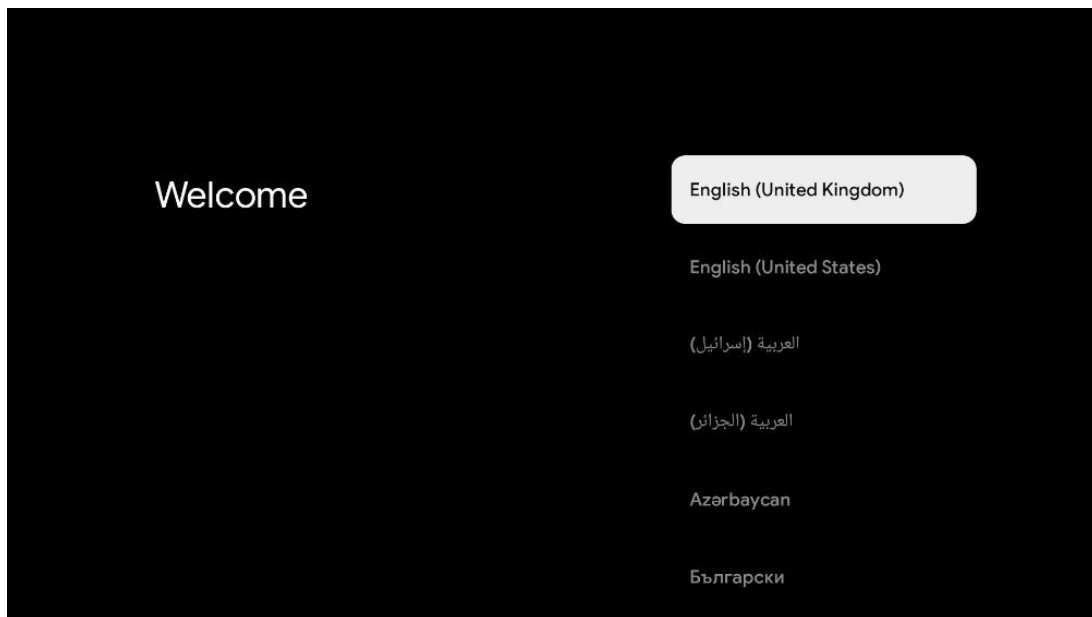

6.3 Sélection de la configuration TV

Utilisez les touches directionnelles haut/bas pour sélectionner votre option de configuration TV, puis appuyez sur **OK** pour confirmer.

Remarque : si vous sélectionnez Configurer Google TV, vous aurez besoin d'un compte Google pour procéder à l'installation. Vous pouvez utiliser un compte Google existant ou en créer un nouveau.

Remarque : sélectionnez l'option Configurer la télévision de base si vous souhaitez uniquement utiliser votre téléviseur pour regarder la télévision ou écouter des programmes radio via une antenne terrestre, un câble ou une antenne satellite et si vous ne souhaitez pas connecter votre téléviseur à Internet afin de pouvoir regarder des contenus vidéo à partir d'applications de diffusion en continu telles que YouTube ou Netflix.

L'installation détaillée de l'option TV de base est décrite dans le chapitre 6.5 du menu.

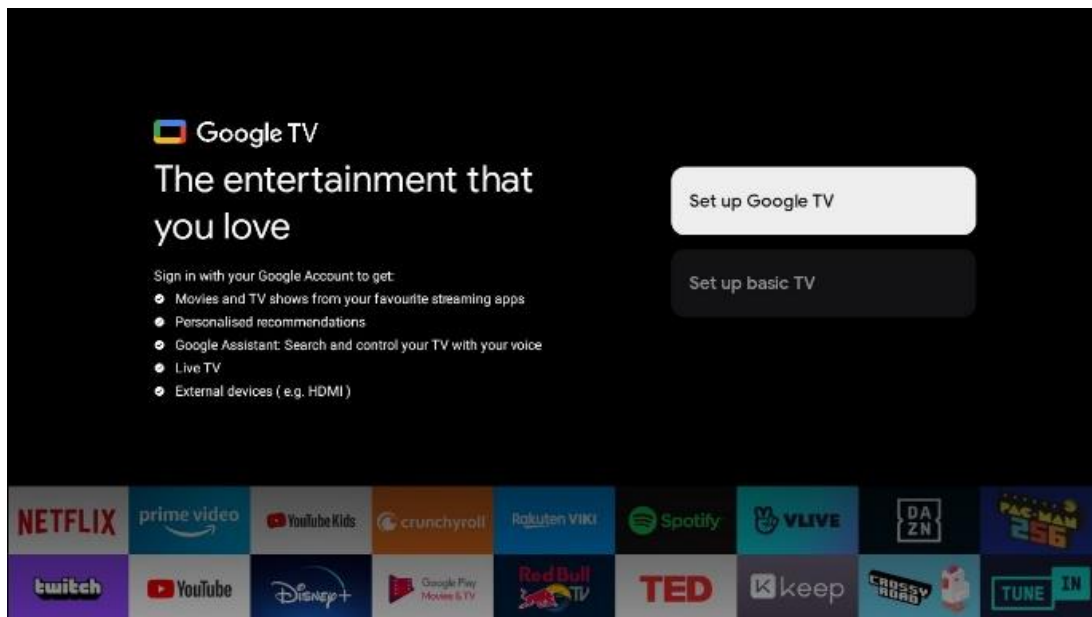

6.4 Configurer Google TV

6.4.1 Configuration avec l'application Google Home

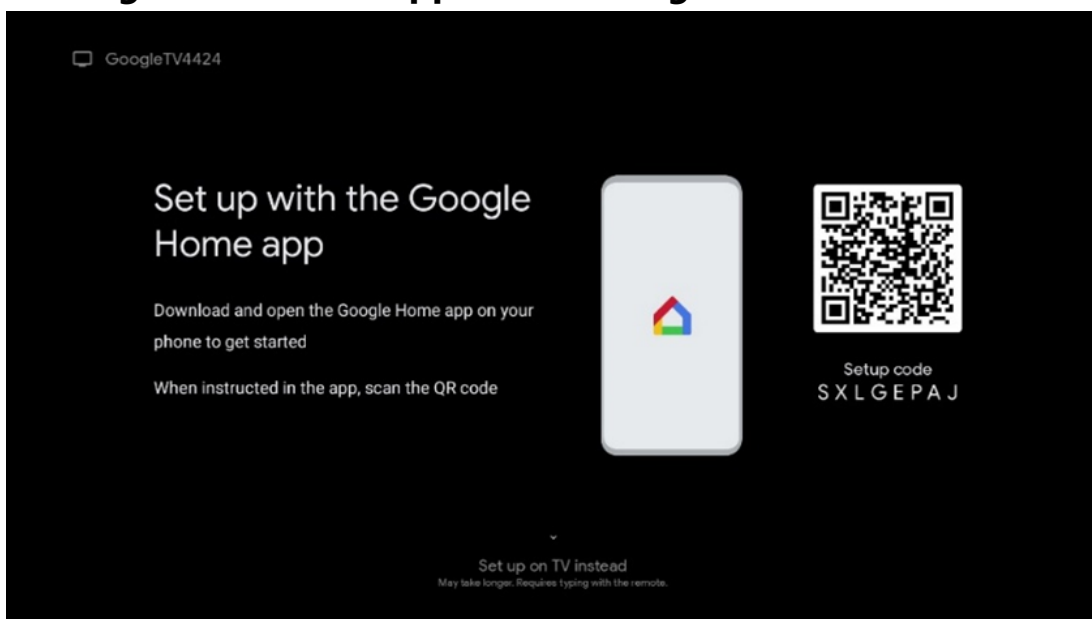

Pour configurer l'application Google Home, il est nécessaire de disposer d'un appareil mobile (smartphone ou tablette) sur lequel l'application Google Home est installée. Pour installer l'application Google Home, scannez le code QR sur votre téléviseur ou recherchez Google Home dans la boutique d'applications de votre appareil mobile. Si l'application Google Home est déjà installée sur votre appareil mobile, ouvrez-la et suivez les instructions sur votre téléviseur et votre appareil mobile. La configuration du téléviseur via l'application Google Home sur votre appareil mobile ne doit pas être interrompue.

Remarque : certains appareils mobiles dotés de la dernière version du système d'exploitation Android ne sont pas entièrement compatibles avec l'installation de Google TV via Google Home App. Par conséquent, nous recommandons l'option d'installation "Set up on TV".

6.4.2 Mise en place à la télévision

Pour profiter des nombreux avantages de votre Google TV, votre téléviseur doit être connecté à Internet. Vous pouvez connecter votre téléviseur à votre modem/routeur sans fil via Wi-Fi ou par câble.

Votre connexion internet sera automatiquement détectée et affichée si vous avez connecté votre téléviseur avec le modem/routeur directement au câble.

Si vous souhaitez connecter votre téléviseur à Internet sans fil via Wi-Fi, appuyez sur les touches directionnelles haut/bas pour sélectionner le réseau WLAN souhaité, saisissez le mot de passe, puis appuyez sur Confirmer pour établir la connexion. Si vous sélectionnez Ignorer parce que vous souhaitez configurer votre téléviseur comme un téléviseur de base, vous pouvez configurer la connexion Internet ultérieurement dans le menu Paramètres du téléviseur.

6.4.3 Connexion avec votre compte Google

Pour vous connecter avec votre compte Google, entrez votre adresse e-mail et votre mot de passe.

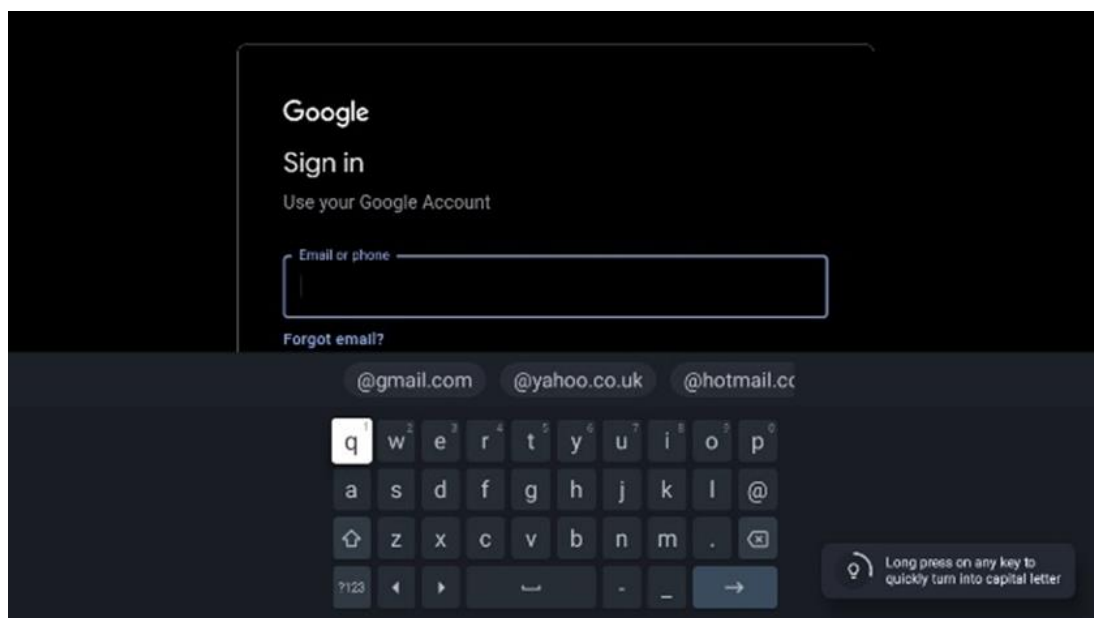

6.4.4 Conditions d'utilisation de Google

Avant de poursuivre, prenez le temps de lire les conditions générales d'utilisation, les conditions d'utilisation des jeux, les règles de confidentialité et les services Google disponibles. Vous déclarez accepter ces services en cliquant sur Accepter.

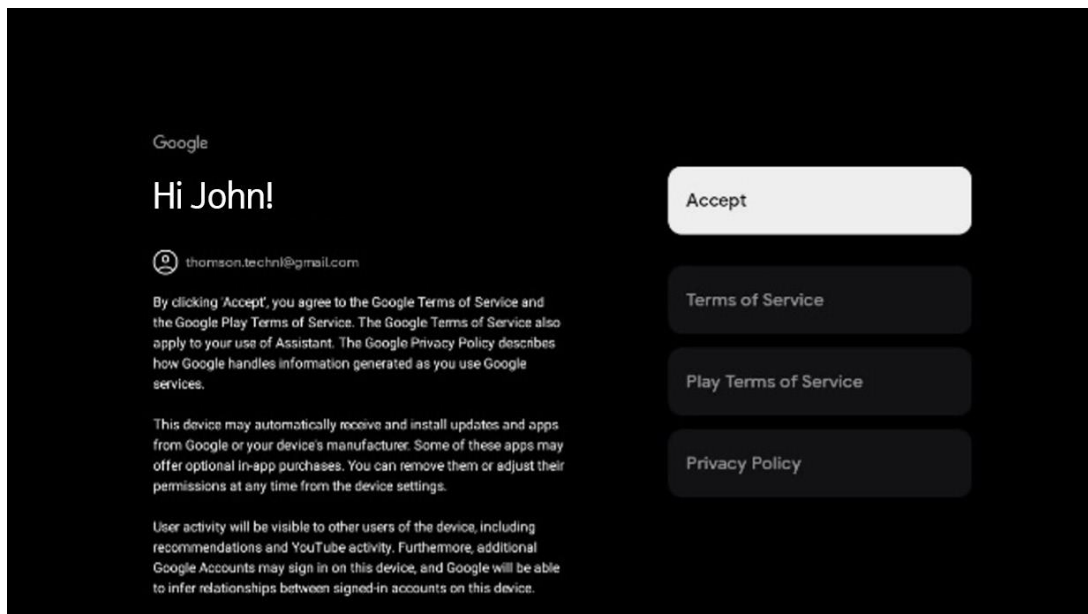

Sélectionnez Accepter pour confirmer que vous souhaitez que votre localisation soit indiquée dans les règles de confidentialité de Google et que vous acceptez d'envoyer automatiquement des informations de diagnostic à Google afin d'améliorer votre expérience sur Google.

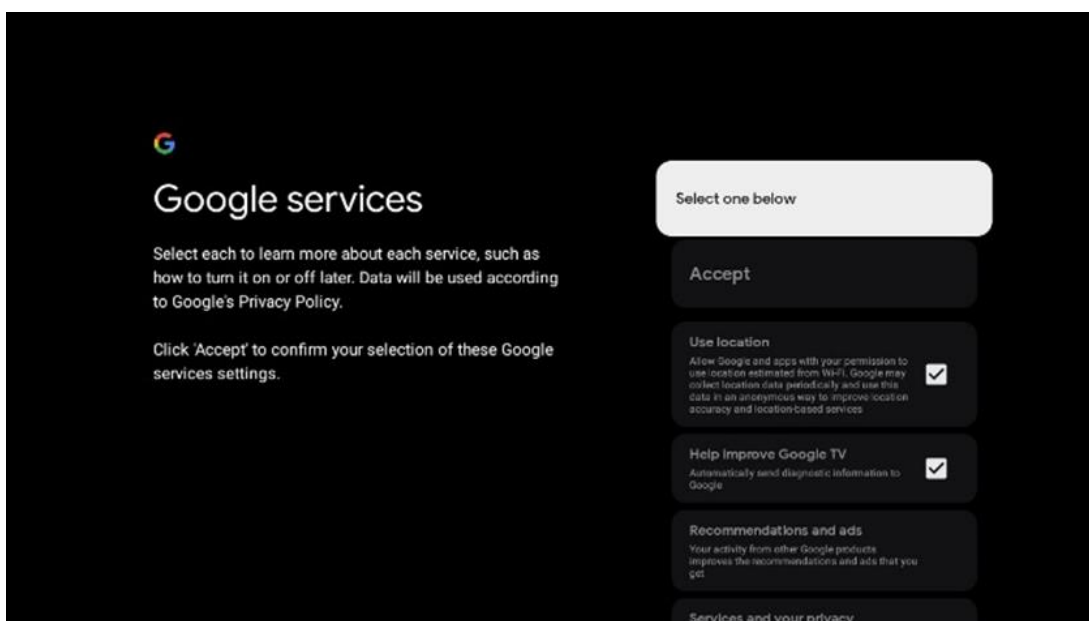

6.4.5 Confirmer ou refuser les services et fonctionnalités de Google

Lisez attentivement les services et les fonctions offerts par votre téléviseur. Si vous ne souhaitez pas activer un ou plusieurs des services proposés, vous pouvez les refuser en cliquant sur Non, merci.

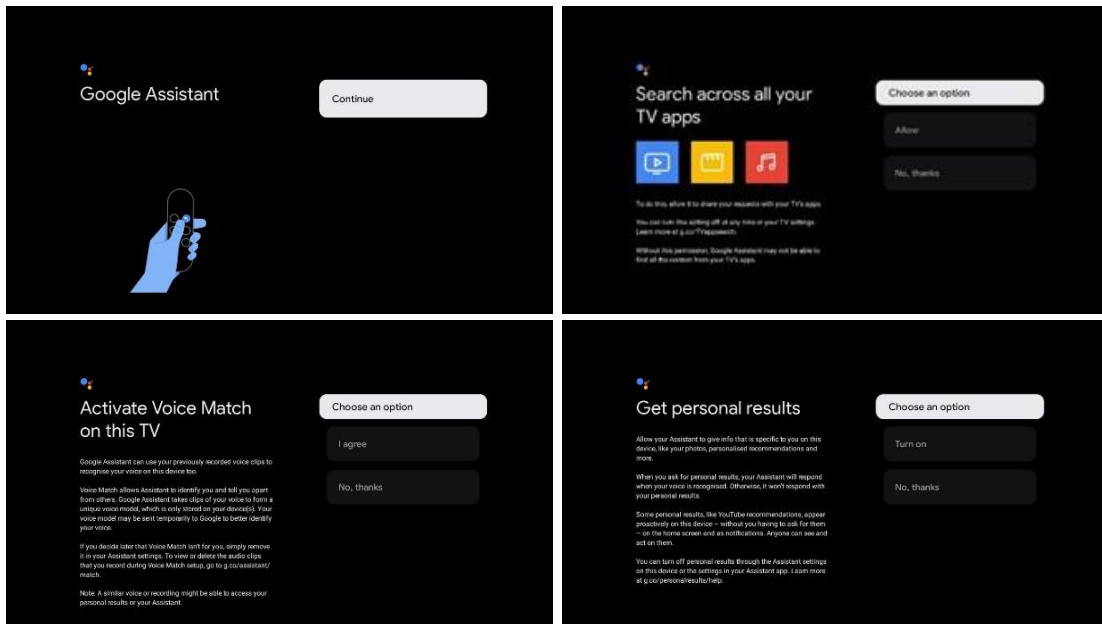

6.4.6 Choisissez vos abonnements

Sélectionnez les applications de diffusion en continu que vous souhaitez installer automatiquement. Il peut s'agir d'applications pour lesquelles vous êtes déjà abonné ou d'applications suggérées par Google.

Certaines applications sont déjà présélectionnées. Vous pouvez les désélectionner, ce qui signifie qu'elles ne seront pas installées automatiquement lors de la première installation.

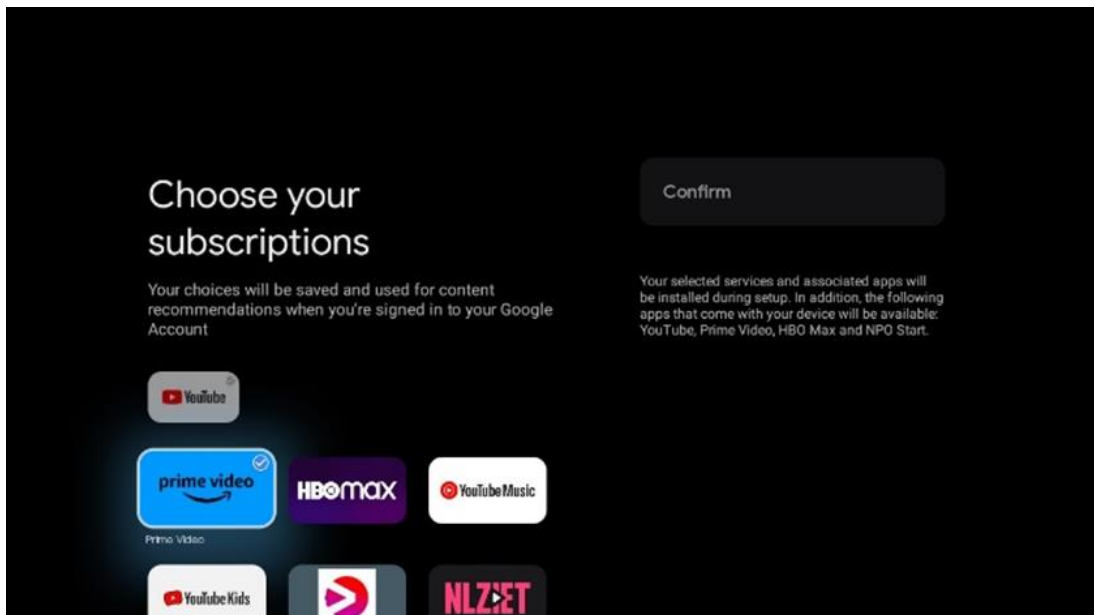

6.4.7 Sélection d'une région ou d'un pays

Sélectionnez le pays dans lequel vous vous trouvez pour effectuer l'installation correctement. Ceci est important car la disponibilité dans le Google Play store et la procédure d'installation de

nombreuses applications dépendent de l'emplacement géographique (géolocalisation). C'est pourquoi certaines applications sont disponibles dans un pays et pas dans d'autres.

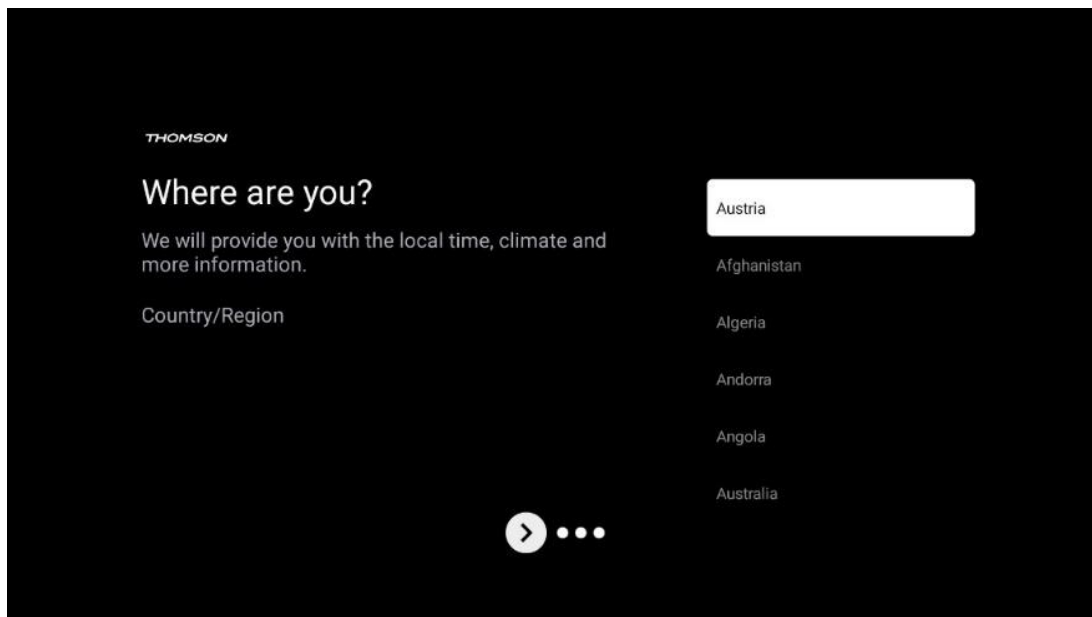

6.4.8 Clause de non-responsabilité

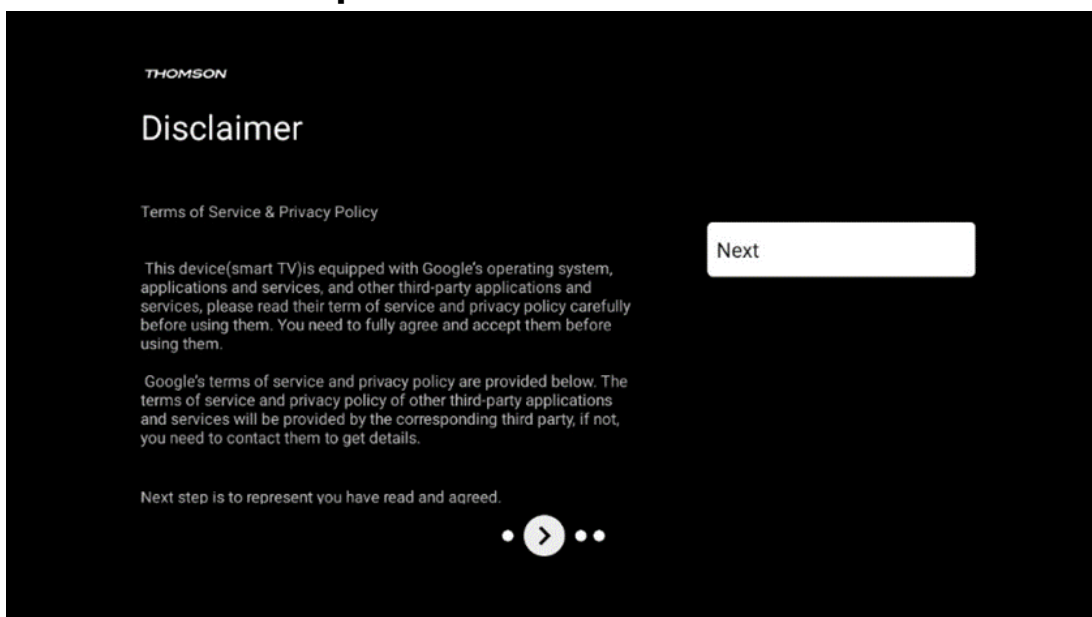

Veillez lire attentivement les conditions de service et la politique de confidentialité et les accepter en cliquant sur Suivant.

6.5 Configuration de la télévision de base

Sélectionnez l'option d'installation Configurer la télévision de base si vous souhaitez uniquement utiliser votre téléviseur pour regarder la télévision ou écouter des programmes radio via une antenne terrestre, un câble ou une antenne satellite et si vous ne souhaitez pas connecter votre

téléviseur à l'internet afin de pouvoir regarder des contenus vidéo à partir d'applications de diffusion en continu telles que YouTube ou Netflix.

6.5.1 Sélectionnez votre réseau Wi-Fi

Si vous ne souhaitez pas regarder du contenu provenant de services de diffusion en continu tels que Netflix ou YouTube, sélectionnez l'option Ignorer à la fin de la liste des réseaux Wi-Fi disponibles.

6.5.2 Sélection d'une région ou d'un pays

Sélectionnez le pays dans lequel vous vous trouvez pour effectuer l'installation correctement. Ceci est important car la disponibilité dans le Google Play store et la procédure d'installation de nombreuses applications dépendent de l'emplacement géographique (géolocalisation). C'est pourquoi certaines applications sont disponibles dans un pays et pas dans d'autres.

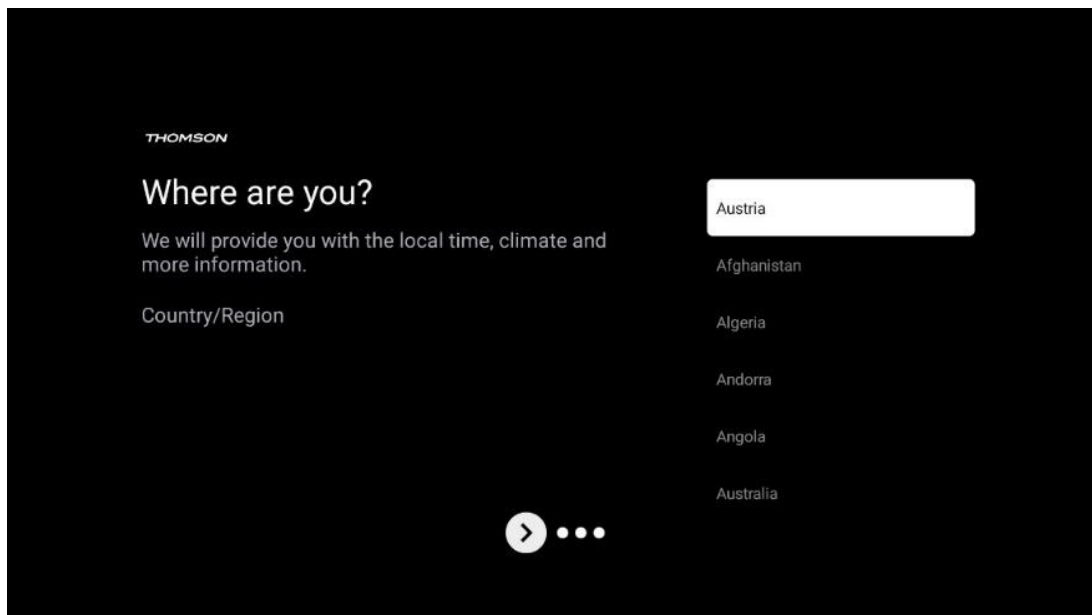

6.5.3 Clause de non-responsabilité

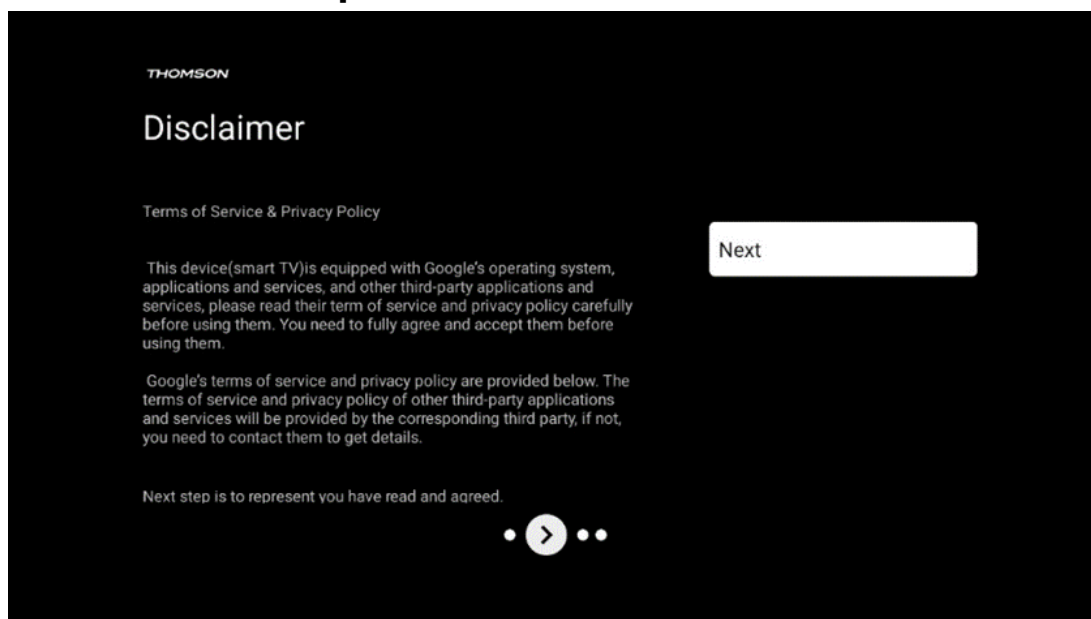

Veillez lire attentivement les conditions de service et la politique de confidentialité et les accepter en cliquant sur Suivant.

7 Installation du canal

Sélectionnez votre type de réception TV Tuner pour installer les chaînes TV/radio. Les options de réception Terrestrial Aerial, Cable et Satellite sont disponibles. Mettez en surbrillance l'option de type de réception du signal TV disponible et appuyez sur **OK** ou cliquez sur le bouton directionnel droit pour continuer.

Si vous sélectionnez Sauter le balayage, vous pouvez terminer la première procédure d'installation du téléviseur sans installer les chaînes de télévision. Vous pouvez ensuite installer les chaînes de télévision dans le menu Paramètres du téléviseur.

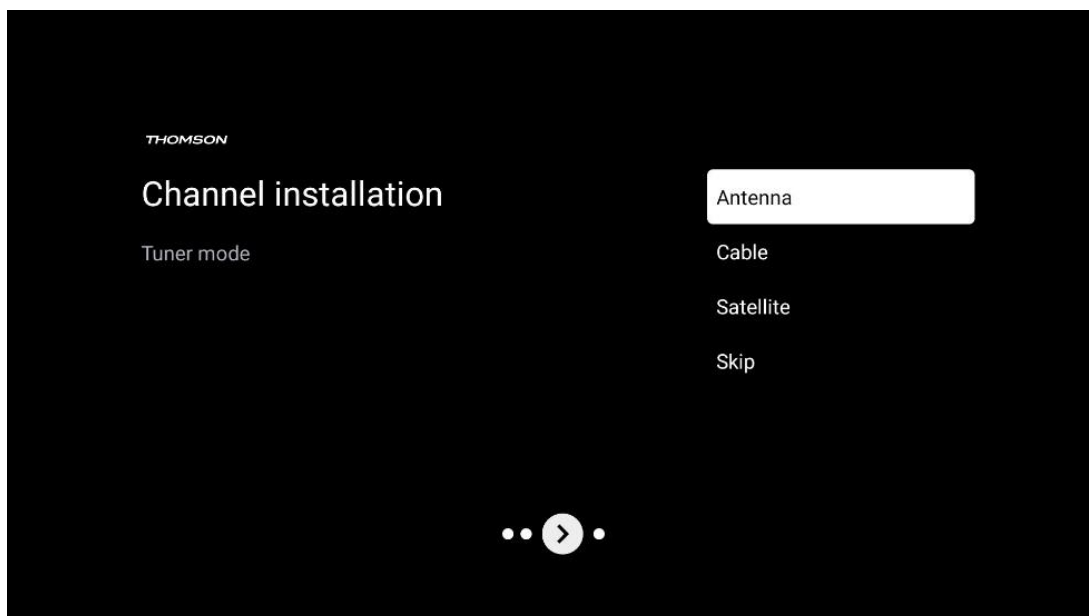

7.1 Mode tuner

7.1.1 Antenne

Si l'option Antenne est sélectionnée, le téléviseur recherche les émissions numériques terrestres et analogiques. Sur l'écran suivant, mettez en surbrillance l'option Balayage et appuyez sur **OK** pour lancer la recherche ou sélectionnez Sauter le balayage pour continuer sans effectuer de recherche.

Operator Scan : Si disponible, les câblo-opérateurs disponibles seront listés sur l'écran. Mettez en surbrillance l'opérateur souhaité et appuyez sur **OK**. Sélectionnez Démarrer et appuyez sur **OK** pour effectuer la recherche des chaînes.

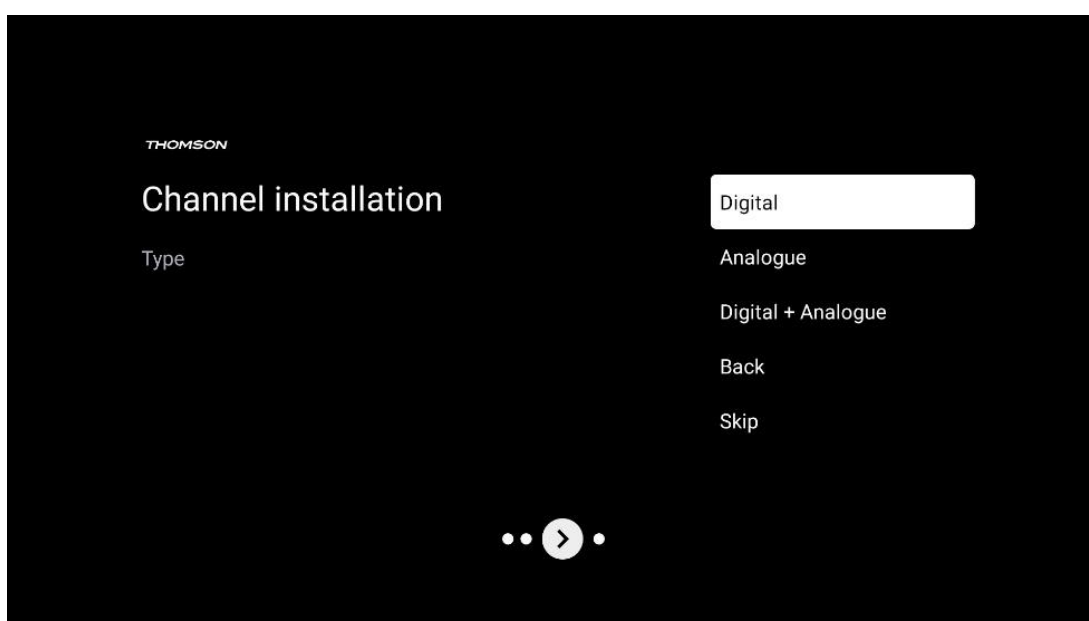

7.1.2 Câble

Si l'option Câble est sélectionnée, le téléviseur recherche les chaînes du câble numérique.

Dans la plupart des réseaux de chaînes câblées, seules les chaînes numériques sont disponibles.

Sélectionnez Numérique pour poursuivre la recherche.

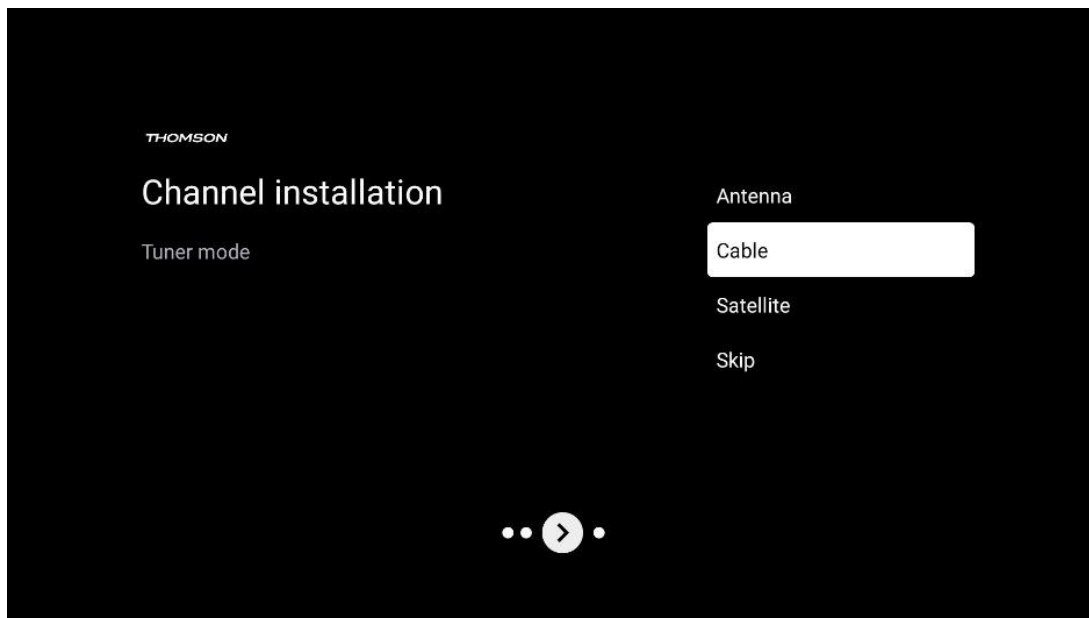

Operator Scan : Si disponible, les câblo-opérateurs seront listés sur l'écran. Mettez en surbrillance l'opérateur souhaité et appuyez sur **OK**. Sélectionnez Démarrer et appuyez sur **OK** pour effectuer la recherche des chaînes.

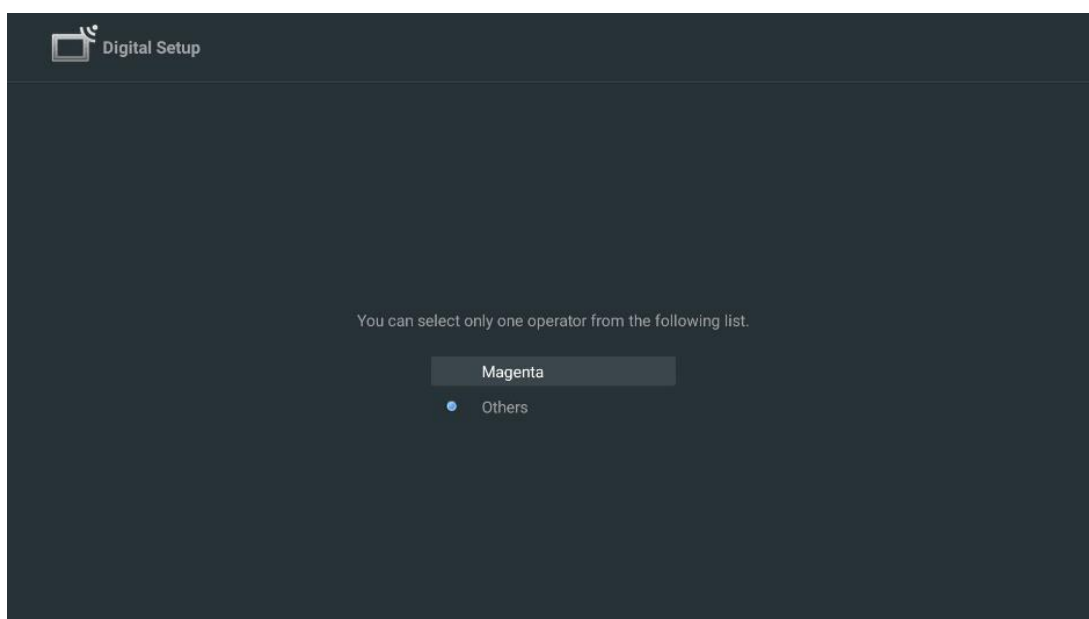

Autres : Sélectionnez l'option Autres si votre câblo-opérateur n'est pas répertorié ou si votre téléviseur est connecté à un système de câble local. Sélectionnez Type de balayage et appuyez sur **OK** pour afficher les options de balayage.

Recherche complète : La recherche complète automatique porte sur l'ensemble de la bande de fréquences ; cette option doit être sélectionnée si tous les canaux n'ont pas été trouvés lors d'une recherche de réseau.

Recherche rapide : Une recherche rapide est lancée, ce qui permet de classer les chaînes dans un ordre préétabli. Avec ce type de recherche, il est nécessaire d'entrer l'ID du réseau et la fréquence centrale.

Recherche de réseau : La recherche de réseau permet de transmettre une liste complète et actualisée des chaînes d'un fournisseur, de sorte que le récepteur reconnaisse toutes les chaînes, ce qui est préférable pour les opérateurs de télévision par câble. Pour ce type de recherche, il est nécessaire d'entrer au moins l'identifiant du réseau.

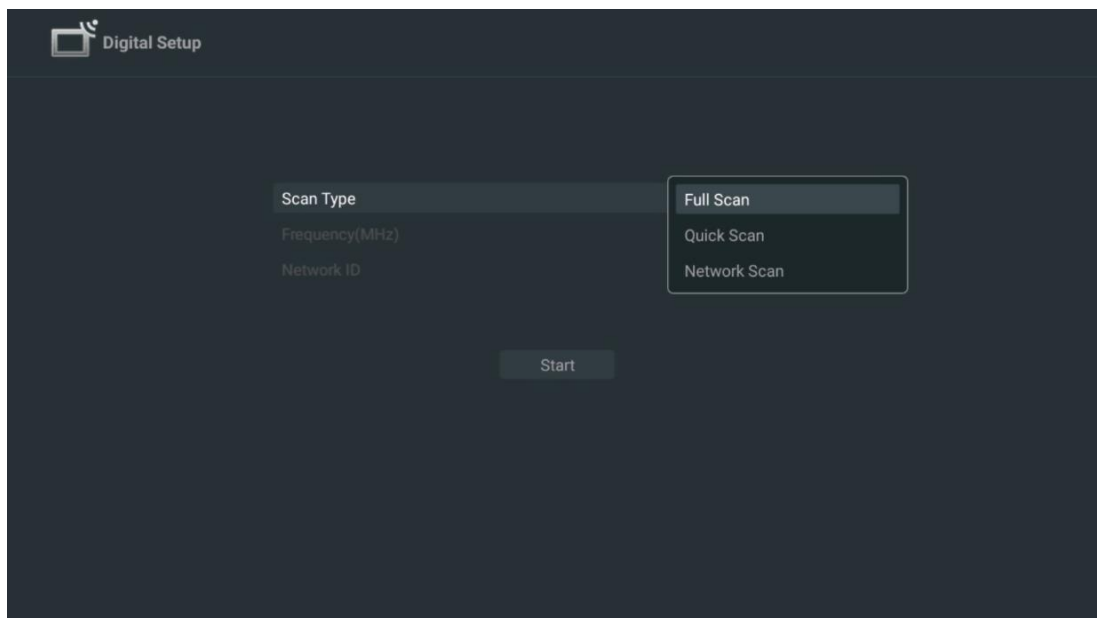

Sélectionnez Sauter le balayage pour continuer sans effectuer de recherche.

7.1.3 Satellite

Note pour l'installation des chaînes satellite pour les téléviseurs Thomson installés en Autriche ou en Allemagne :

Nos téléviseurs Thomson sont dotés de la fonction de présélection des chaînes satellite, qui ne peut être sélectionnée et exécutée que lors de l'installation initiale des téléviseurs. Cette fonction n'est disponible que si l'Autriche ou l'Allemagne ont été sélectionnées comme pays d'installation lors de l'installation initiale.

Cette fonction n'est exécutée que lors de l'installation initiale du téléviseur, lorsque vous installez les chaînes satellite.

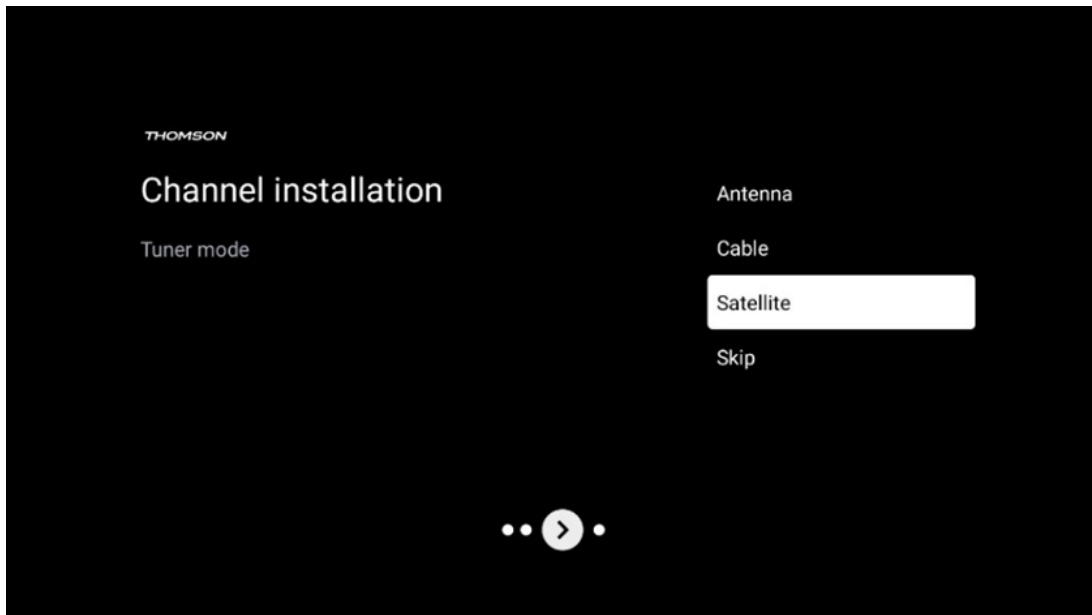

Pour l'activer, suivez les étapes d'installation ci-dessous :

1. Menu du mode tuner - sélectionnez Satellite comme option d'installation.
2. Sélection des chaînes satellite Préréglage
3. Appuyez sur le bouton **OK** pour confirmer votre sélection.

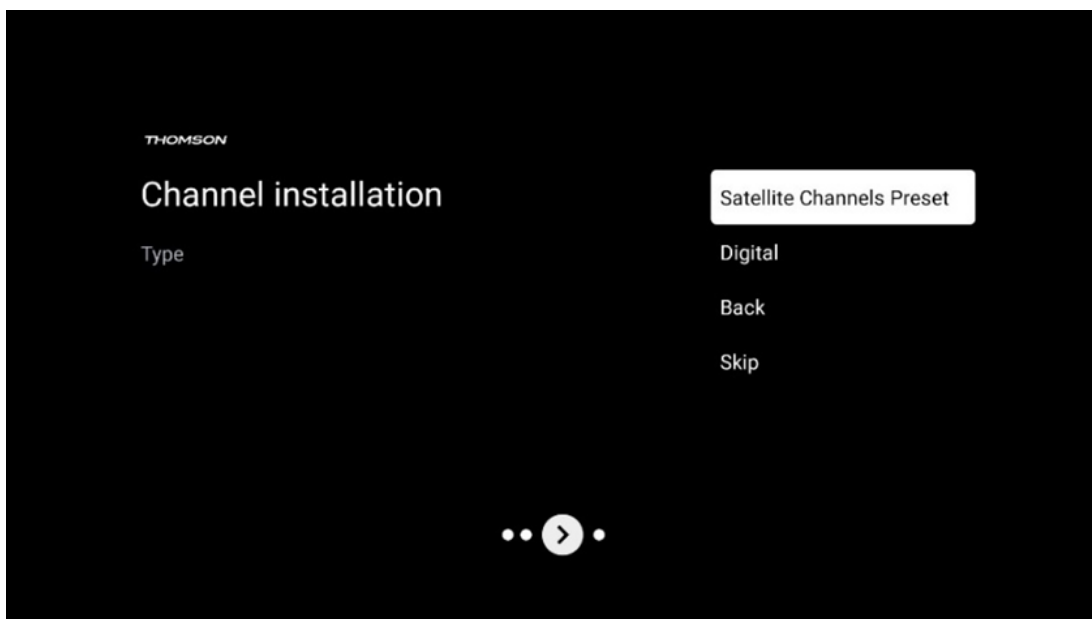

Installation de satellites

Sélectionnez l'option d'installation Digital pour poursuivre l'installation des chaînes satellite.

Opérateurs M7

Les opérateurs M7 sont des opérateurs de télévision à péage qui proposent des bouquets spécifiques à la culture et à la langue de huit pays : Pays-Bas, Belgique, Allemagne, Autriche, République tchèque, Slovaquie, Roumanie et Hongrie.

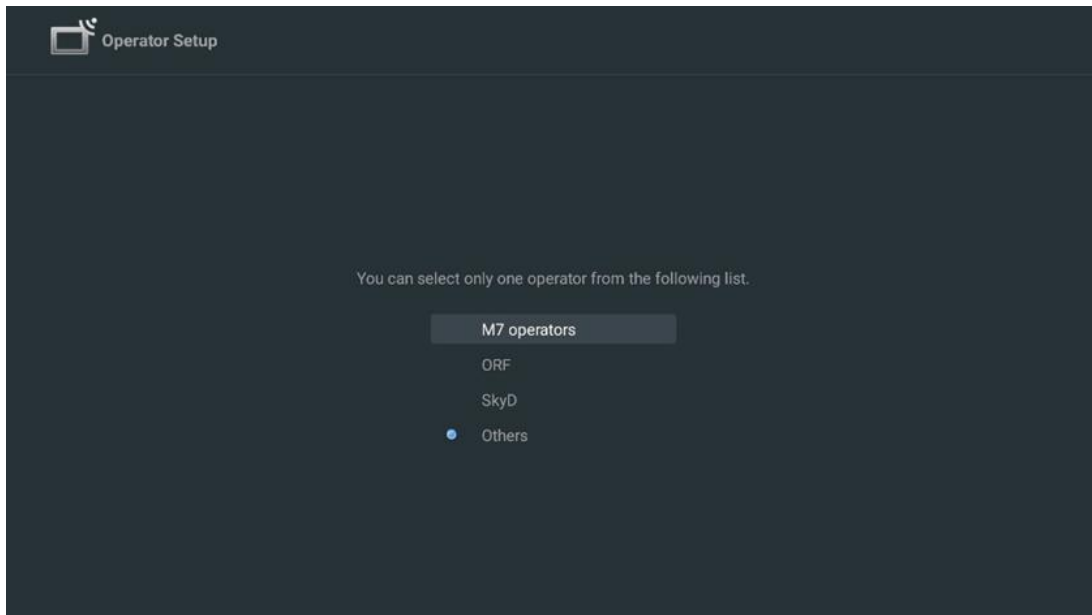

Si votre téléviseur est connecté à un système satellite pour la réception de plusieurs satellites, sélectionnez Oui et appuyez sur **OK** pour continuer.

Si vous êtes connecté au système de réception par satellite, sélectionnez Non et suivez les instructions d'installation à l'écran.



Pour effectuer une détection automatique du port DiSEqC, appuyez sur la touche Jaune de la télécommande, puis sur la touche Bleue pour lancer la recherche des chaînes.

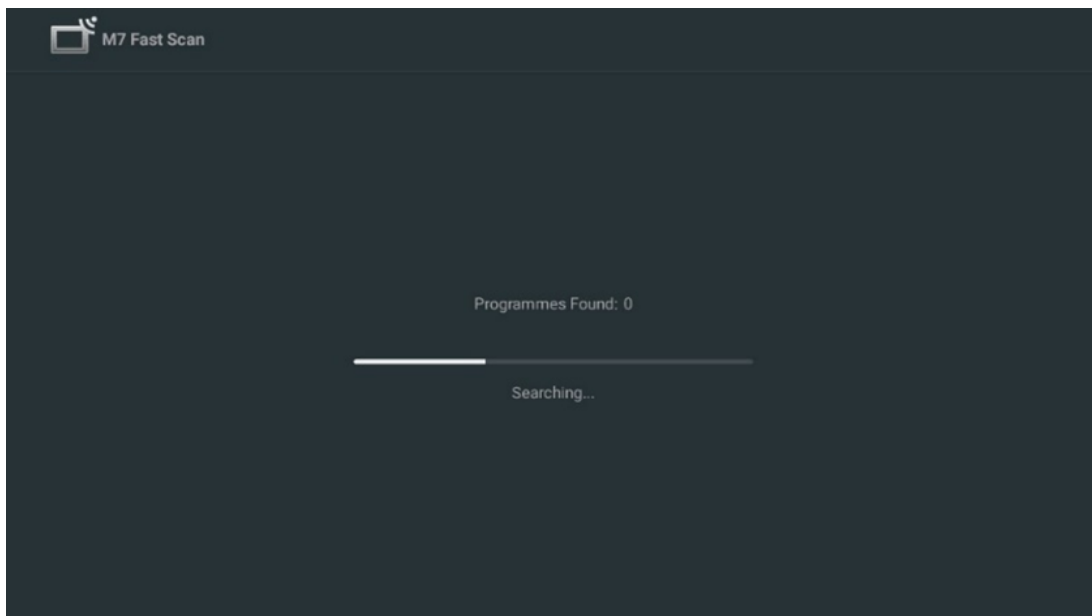
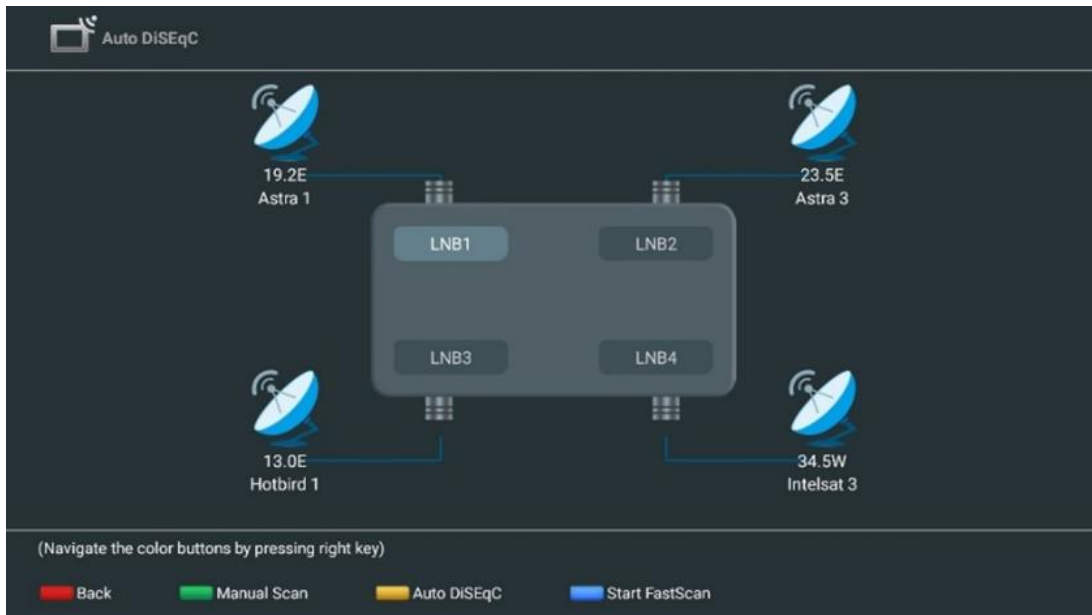

Si vous souhaitez annuler la recherche en cours, appuyez sur la touche **Retour**. Les chaînes déjà trouvées sont enregistrées dans la liste des chaînes. Lorsque la configuration initiale est terminée, les résultats s'affichent. Appuyez sur **OK** pour terminer la configuration.

Installation d'un opérateur satellite local

Si disponible, sélectionnez un opérateur dans la liste pour le pays où se trouve votre installation. Les chaînes seront triées en fonction du tri des chaînes LCN de l'opérateur sélectionné.

Autres

Sélectionnez cette option d'installation si vous souhaitez programmer les chaînes satellite individuellement.

L'écran de votre téléviseur est divisé en trois colonnes. Appuyez sur les touches directionnelles Haut/Bas et Gauche/Droite de votre télécommande pour vous déplacer dans les colonnes.

1st Colonne - Satellite : Choisissez votre satellite préféré dans la liste et utilisez le bouton **OK** pour le sélectionner.

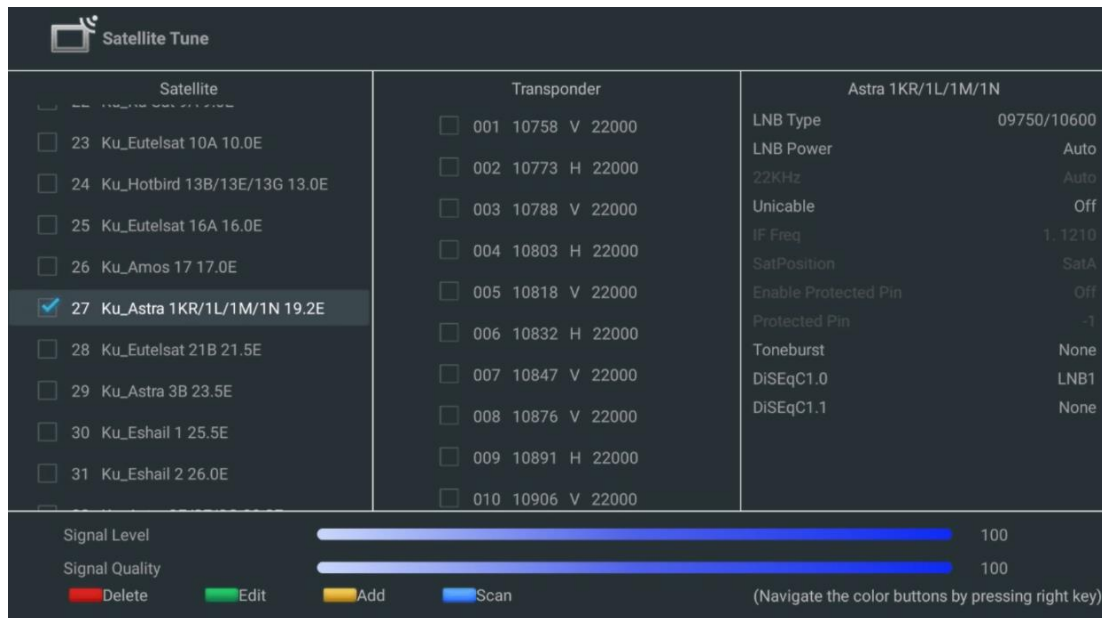

2nd Colonne - Transpondeur : Sélectionnez et marquez des transpondeurs individuels dans la liste si vous ne souhaitez pas scanner l'ensemble du satellite mais seulement certains transpondeurs.

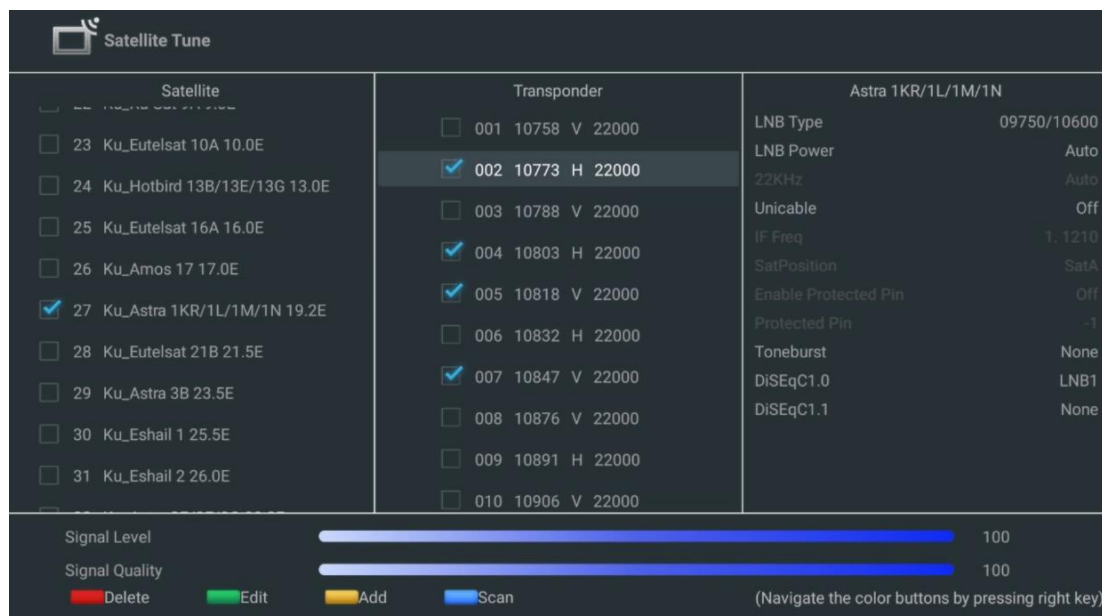

3rd Colonne - Caractéristiques de réception : Définissez les caractéristiques de réception du satellite que vous avez choisi, par exemple Unicable On / Off ou la position DiSEqC du satellite sélectionné. Par défaut, cette colonne est réglée sur la réception d'un seul satellite.

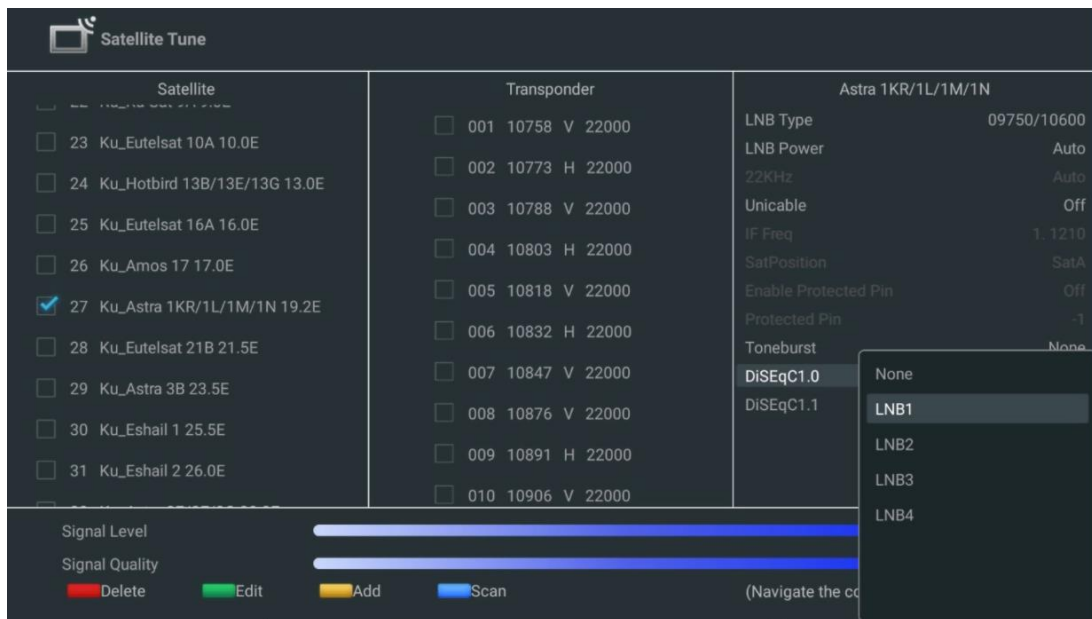

Remarque : la fonctionnalité des **boutons de couleur** est indiquée au bas de l'écran.

Appuyez sur la touche rouge pour supprimer un satellite ou un transpondeur satellite de la liste.
 Appuyez sur la touche verte pour modifier un satellite ou un transpondeur satellite de la liste.
 Appuyez sur le bouton jaune pour ajouter des satellites ou des transpondeurs de satellite.
 Appuyez sur la touche bleue pour lancer la recherche d'émissions satellites à partir d'un satellite ou d'un seul transpondeur satellite.

Remarque : Si le niveau et la qualité du signal ne sont pas affichés pour le satellite sélectionné, utilisez les touches directionnelles pour choisir un autre transpondeur satellite dans la liste de la deuxième colonne afin de vérifier la réception du satellite. Cette étape peut être nécessaire si le premier transpondeur de la liste est inactif. Pour poursuivre la recherche sur l'ensemble du satellite, désélectionnez les transpondeurs choisis et appuyez sur la touche bleue pour lancer la recherche.

Lorsque vous avez terminé l'installation des chaînes satellite, vous pouvez installer d'autres tuners si votre téléviseur est également connecté à une antenne ou à la télévision par câble, ou sélectionner Sauter pour poursuivre l'installation du téléviseur.

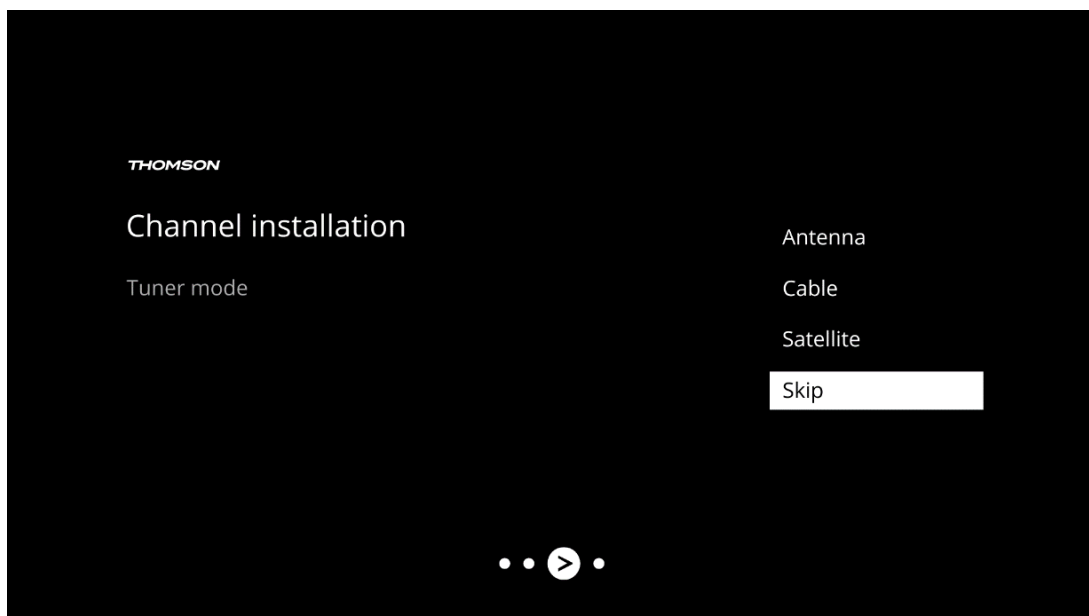

8 Vérifier les réglages

Veillez vérifier les réglages du mode tuner dans les paramètres du système. Si vous souhaitez modifier le pays/la région ou le type d'installation de la chaîne, mettez en surbrillance l'option de menu correspondante et appuyez sur **OK**. Reportez-vous au paragraphe d'installation précédent pour effectuer les réglages.

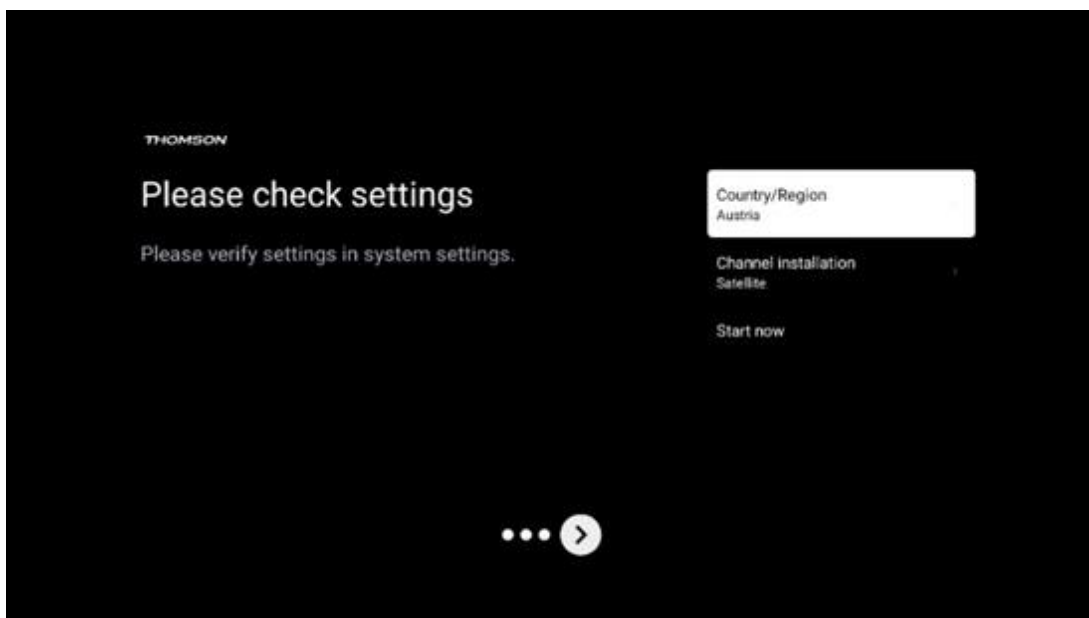

Si les paramètres d'installation sont corrects, appuyez sur Démarrer maintenant pour procéder à l'installation finale,

Veillez attendre que le téléviseur termine la procédure d'installation. Cela peut prendre quelques minutes. Ce temps est nécessaire pour terminer l'installation finale en fonction des paramètres sélectionnés.

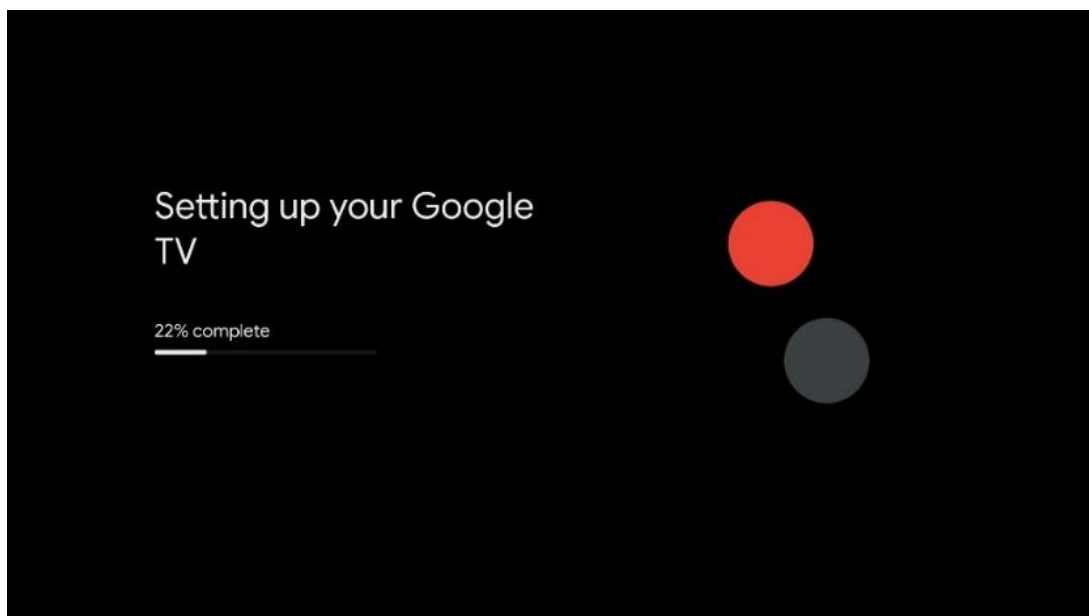

9 Écran d'accueil

L'écran d'accueil est la pièce maîtresse de votre téléviseur. À partir de l'écran d'accueil, vous pouvez lancer n'importe quelle application installée, lancer l'application Live TV pour regarder des émissions de télévision, regarder un film à partir de diverses applications de diffusion en continu ou basculer vers un appareil connecté au port HDMI. Vous pouvez également quitter l'application à tout moment et revenir à l'écran d'accueil en appuyant sur la touche Accueil de la télécommande.

Dans la première ligne (Top picks for you), le contenu des applications de diffusion en continu installées sur votre téléviseur sera suggéré en fonction de vos critères de recherche dans votre historique de recherche. Vous y trouverez également la sélection directe de la dernière connexion d'entrée TV sélectionnée. Sur cette ligne, en première position, vous trouverez également la boîte de sélection de la dernière source d'entrée, si la fonction de contrôle HDMI CEC est activée sur cet appareil.

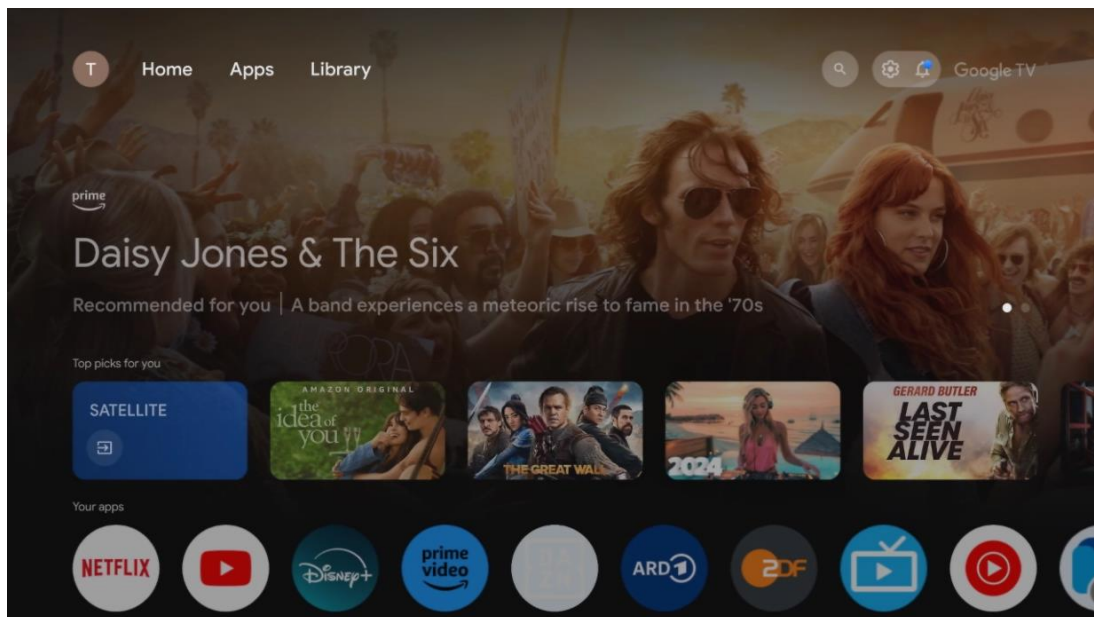

Remarque : Selon les réglages de votre téléviseur et le pays sélectionné lors de la configuration initiale, le menu Accueil peut contenir des éléments différents.

La deuxième ligne (Vos applications) est la ligne des applications. Les applications les plus importantes pour les services de streaming tels que Netflix ou YouTube ainsi que la télévision en direct et le MMP (lecteur multimédia) peuvent être trouvées ici.

Sélectionnez une application à l'aide des touches directionnelles de votre télécommande et confirmez votre sélection à l'aide de la touche **OK** pour lancer l'application sélectionnée.

Sélectionnez une application et maintenez le bouton **OK enfoncé** pour supprimer l'application sélectionnée de la rangée des favoris, la déplacer vers une nouvelle position ou la lancer.

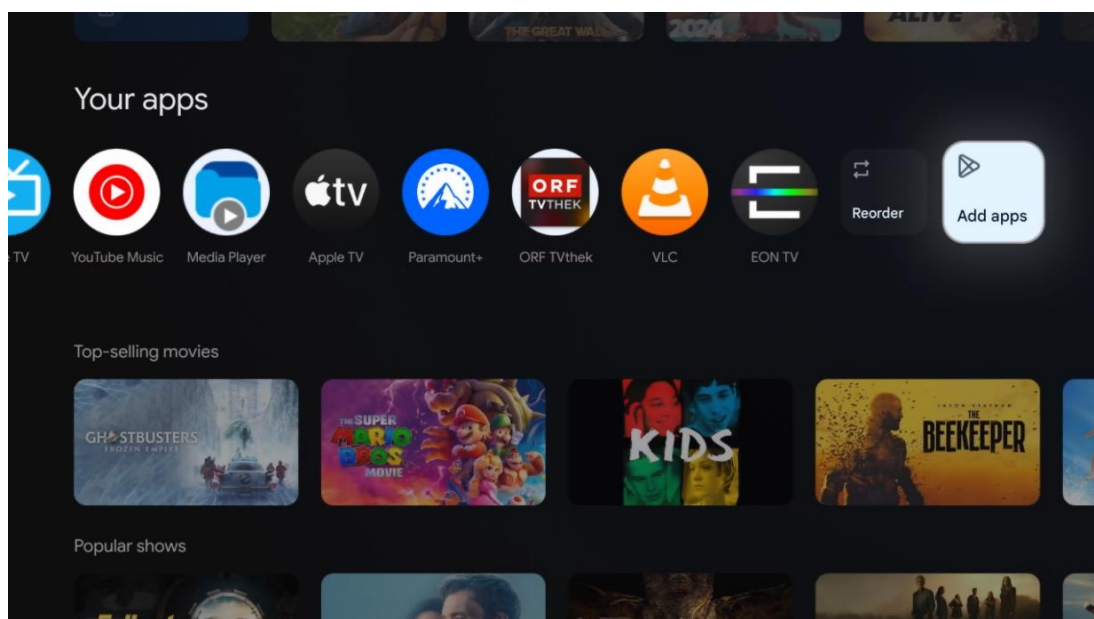

À l'avant-dernière position de cette rangée, vous trouverez des cases contenant les options Réorganiser et Ajouter des applications. Sélectionnez ces options pour réorganiser les applications de cette rangée ou pour ajouter une nouvelle application à cette rangée d'applications favorites.

Le fonctionnement de l'application de télévision en direct et du lecteur multimédia est expliqué dans un chapitre distinct sur les menus.

Plus bas sur l'écran d'accueil, vous trouverez des chaînes supplémentaires affichées par genre ou par catégorie de contenu en continu.

9.1 Compte Google

Naviguez jusqu'à l'icône de votre profil dans le coin supérieur gauche et appuyez sur **OK**. Mettez l'icône du profil en surbrillance et appuyez sur **OK**.

Vous pouvez y modifier les paramètres de votre profil, ajouter de nouveaux comptes Google ou gérer des comptes existants.

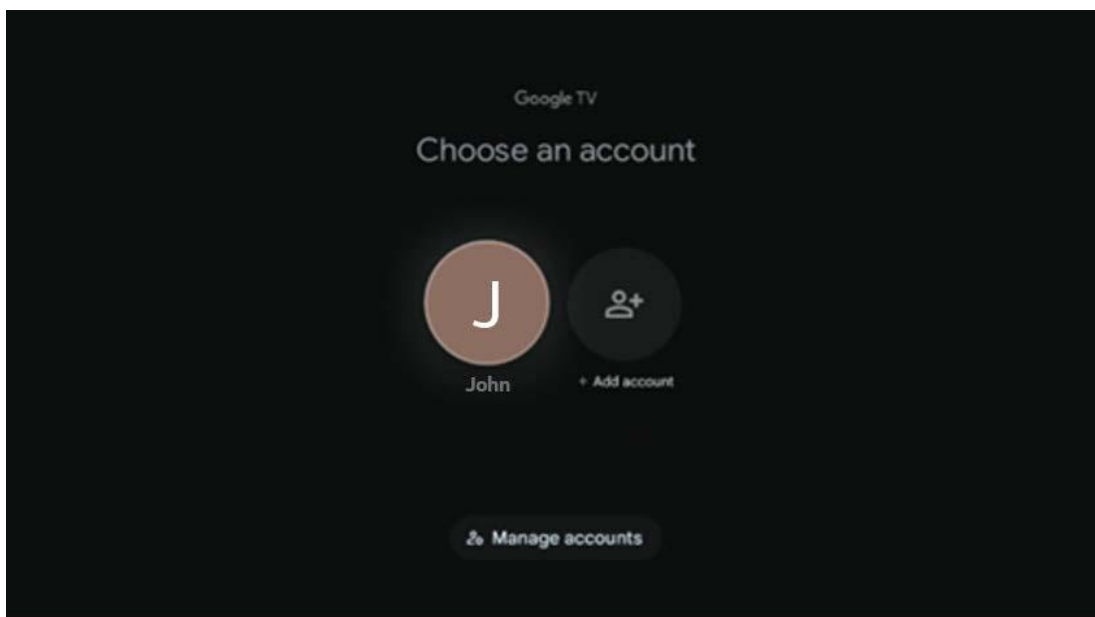

9.2 Applications

Sélectionnez l'onglet Applications sur l'écran d'accueil pour afficher les applications installées sur votre téléviseur. Pour installer une application, allez dans la barre de recherche et tapez le nom de l'application. Cette opération lance une recherche dans le Google Play Store.

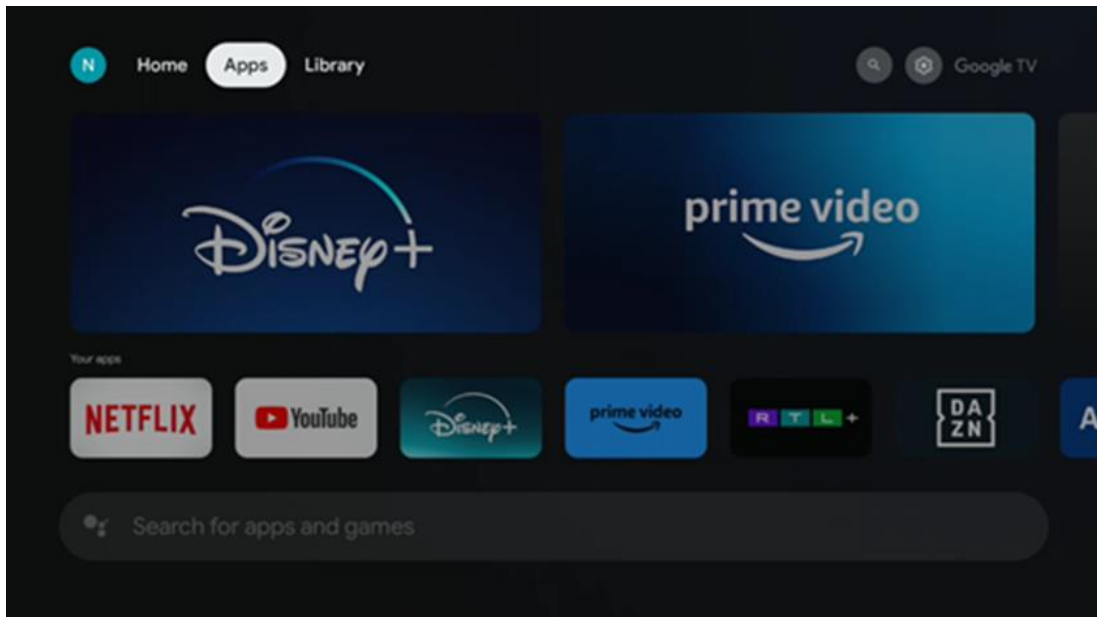

9.3 Bibliothèque

Sélectionnez l'onglet Bibliothèque sur la page d'accueil pour lire le contenu en streaming que vous avez déjà acheté ou loué sur votre téléviseur ou sur des appareils mobiles tels que votre téléphone portable ou votre tablette à l'aide de votre compte Google.

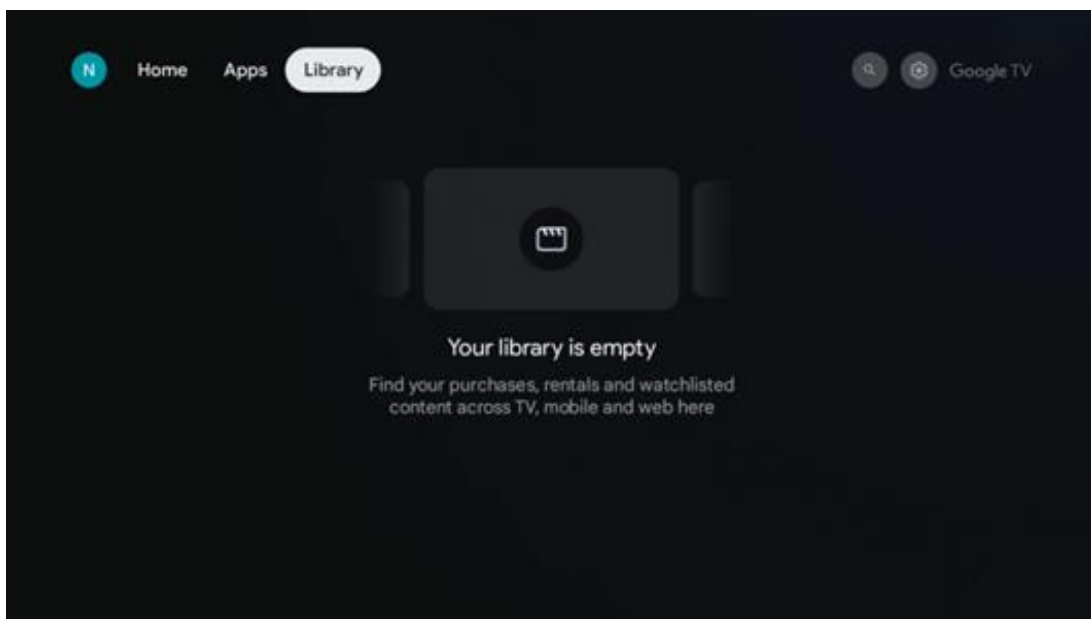

9.4 Recherche sur Google TV

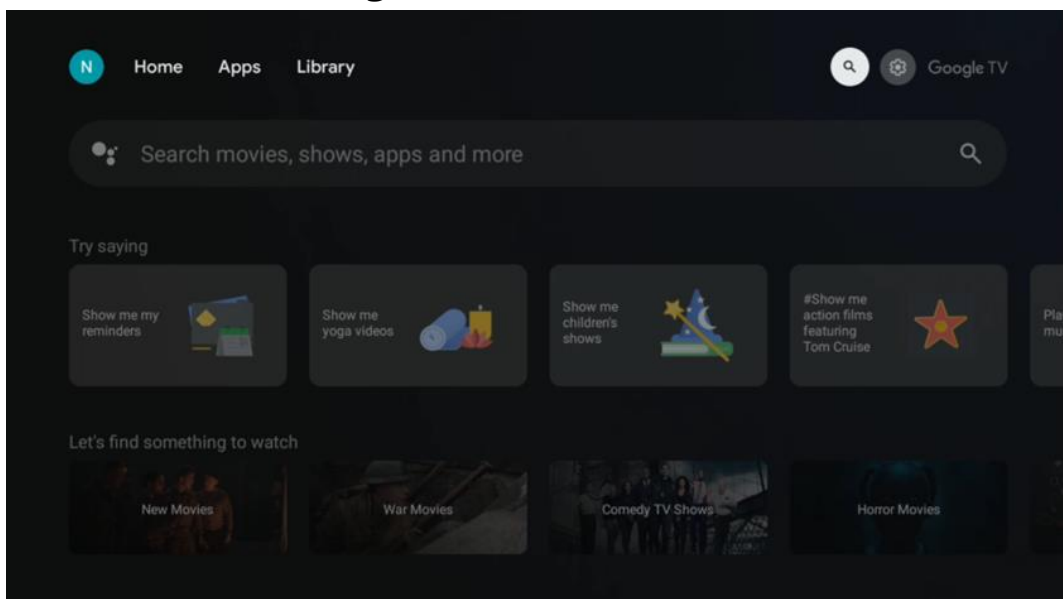

Les outils de recherche sont situés en haut à droite de l'écran. Vous pouvez soit saisir un mot pour lancer une recherche à l'aide du clavier virtuel, soit essayer la recherche vocale à l'aide du microphone intégré à votre télécommande. Déplacez le curseur sur l'option souhaitée et appuyez sur **OK** pour continuer.

Recherche vocale - Appuyez sur l'icône du microphone pour lancer la fonction de recherche vocale. Un champ de recherche vocale Google s'affiche en haut de l'écran. Posez votre question à Google et votre téléviseur vous répondra. Pour les termes de recherche locaux, il est important que la langue du menu du téléviseur soit réglée sur la langue locale.

Recherche par clavier - Sélectionnez la barre de recherche et appuyez sur **OK**. Le clavier virtuel de Google s'affiche à l'écran. Tapez la question à laquelle vous souhaitez obtenir une réponse.

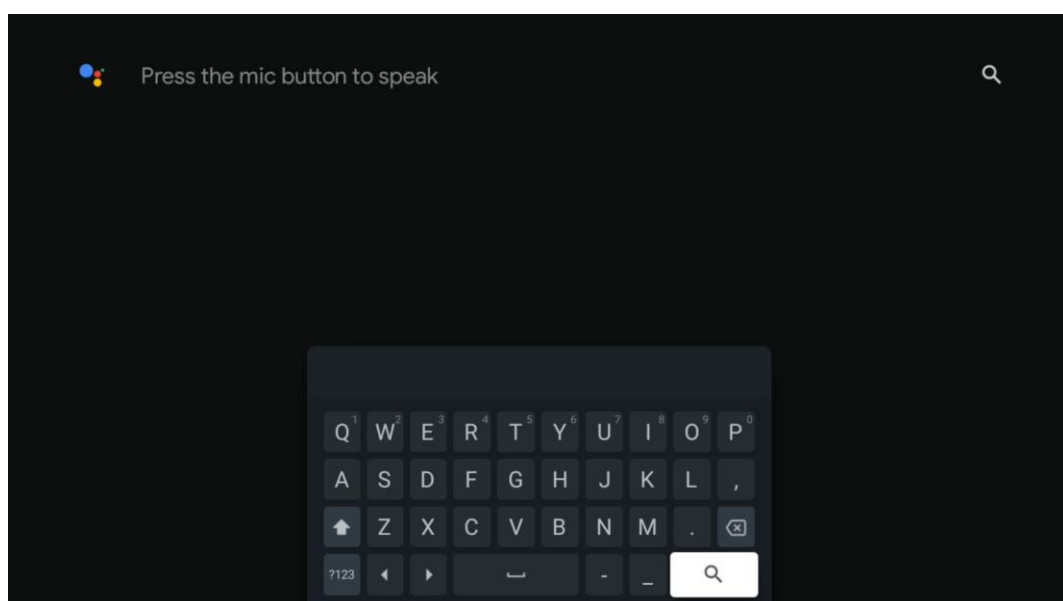

9.5 Notification

Le bouton de notification n'apparaît que lorsqu'il y a une ou plusieurs notifications non lues. Pour les consulter, veuillez cliquer sur l'icône Paramètres, ce qui ouvrira le sous-menu. En bas du sous-menu, vous pourrez trouver toutes les dernières notifications.

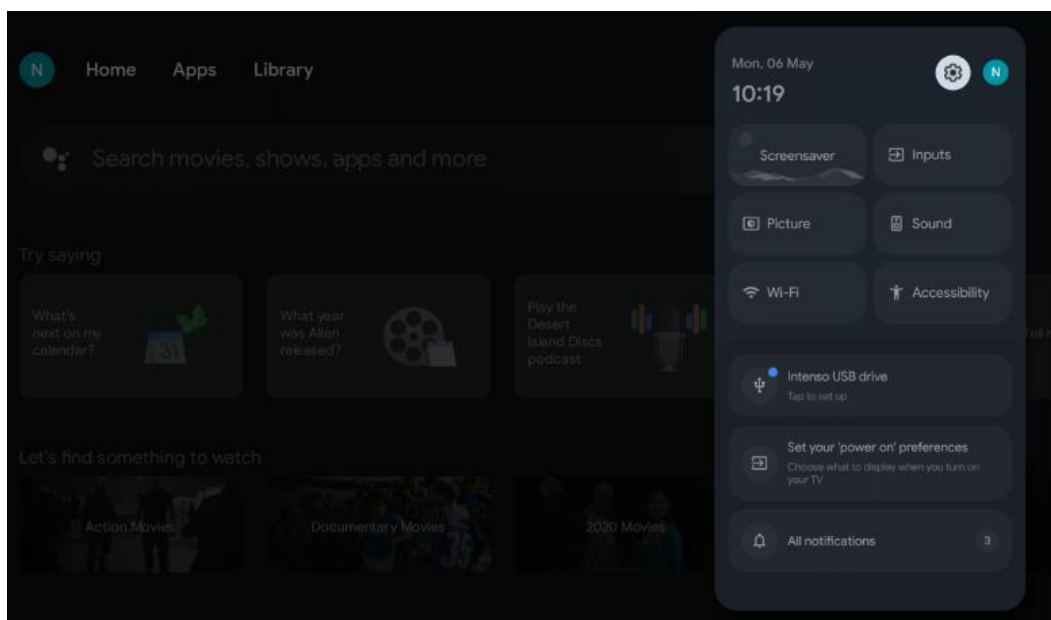

10 Paramètres

Pour afficher la liste complète des paramètres disponibles, accédez à l'écran d'accueil en appuyant sur le bouton de l'écran d'accueil. Cliquez sur le bouton Paramètres dans le coin supérieur droit.

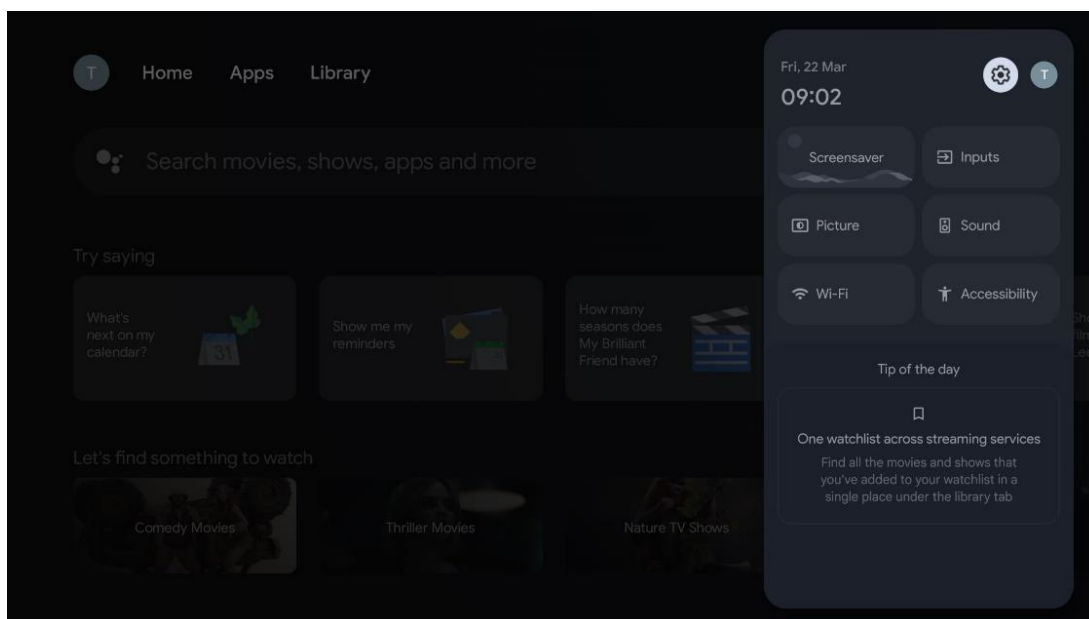

** Les images ci-dessus sont données à titre indicatif, veuillez vous référer au produit pour plus de détails.*

10.1 Définir le nom de l'appareil

Dans ce menu, vous avez la possibilité de sélectionner le nom de votre téléviseur dans la liste des noms proposés. Vous pouvez également attribuer un nom personnalisé à votre téléviseur.

Ceci est important pour le fonctionnement de la fonction Chromecast, afin que votre téléviseur soit identifié avec le nom correct. En attribuant le nom du téléviseur, celui-ci sera également correctement identifié dans votre réseau domestique.

10.2 Canaux et entrées

Recherche des chaînes et des entrées disponibles.

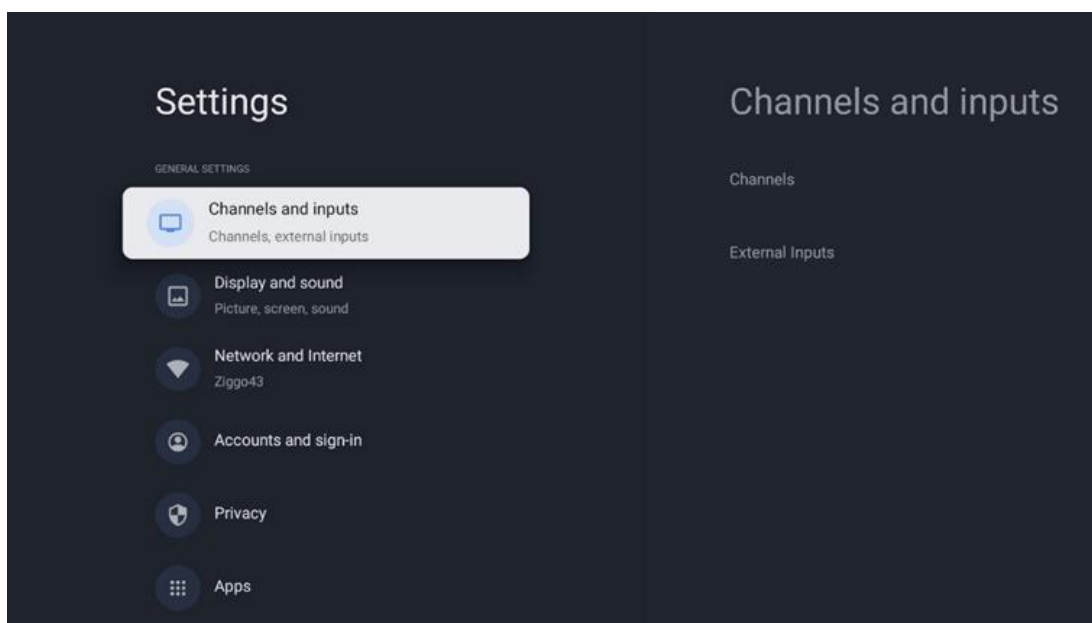

10.2.1 Canaux

Sélectionnez Tuner Mode et appuyez sur **OK** pour continuer. Sélectionnez ensuite l'une des options disponibles : Antenne, Câble ou Satellite. Appuyez sur **OK**, puis sur la touche **Retour** de votre télécommande pour afficher les options de réglage. Selon le mode de syntonisation choisi, plusieurs options de syntonisation s'offrent à vous.

Remarque : Avant de rechercher des chaînes, il se peut que vous deviez saisir votre code PIN pour continuer. Vous pouvez définir le code PIN en ouvrant l'application Live TV pour la première fois. Vous aurez besoin de ce code PIN pour diverses fonctions du téléviseur, comme la relecture des chaînes, le réglage du contrôle parental ou la réinitialisation du téléviseur aux paramètres d'usine. Vous pouvez également être invité à définir un code PIN après avoir effectué la recherche de chaînes lors de la procédure d'installation initiale.

Remarque : Le menu de réglage supplémentaire n'est pertinent que si la dernière entrée est le satellite. Pour toute autre entrée, il n'y aura que le balayage des chaînes et le clavier virtuel.

10.2.1.1 Balayage des chaînes

10.2.1.1.1 Antenne

Sélectionnez Antenne dans le sous-menu Mode tuner et appuyez sur la touche **Retour** pour revenir au menu Recherche de chaînes.

Sélectionnez le sous-menu Satellite Auto Scan ou Antenna Manual Scan et appuyez sur **OK**. Saisissez votre code PIN pour poursuivre la recherche des chaînes.

- **Antenne Auto Scan** : Appuyez sur la touche **OK** de la télécommande pour effectuer la recherche automatique des chaînes DVB-T/T2.
- **Antenne Balayage manuel** : Sélectionnez le canal RF à l'aide des touches directionnelles droite/gauche. Le niveau et la qualité du signal du canal sélectionné s'affichent. Sélectionnez Démarrer le balayage et appuyez sur **OK** pour lancer le balayage du canal RF sélectionné. Les chaînes trouvées seront stockées dans la liste des chaînes.
- **Balayage de mise à jour (balayage automatique de l'antenne)** : Appuyez sur le bouton **OK** pour activer/désactiver la fonction de balayage de mise à jour. Lorsqu'elle est activée, vous mettez à jour les informations de la liste des chaînes en appuyant sur Balayage automatique de l'antenne.

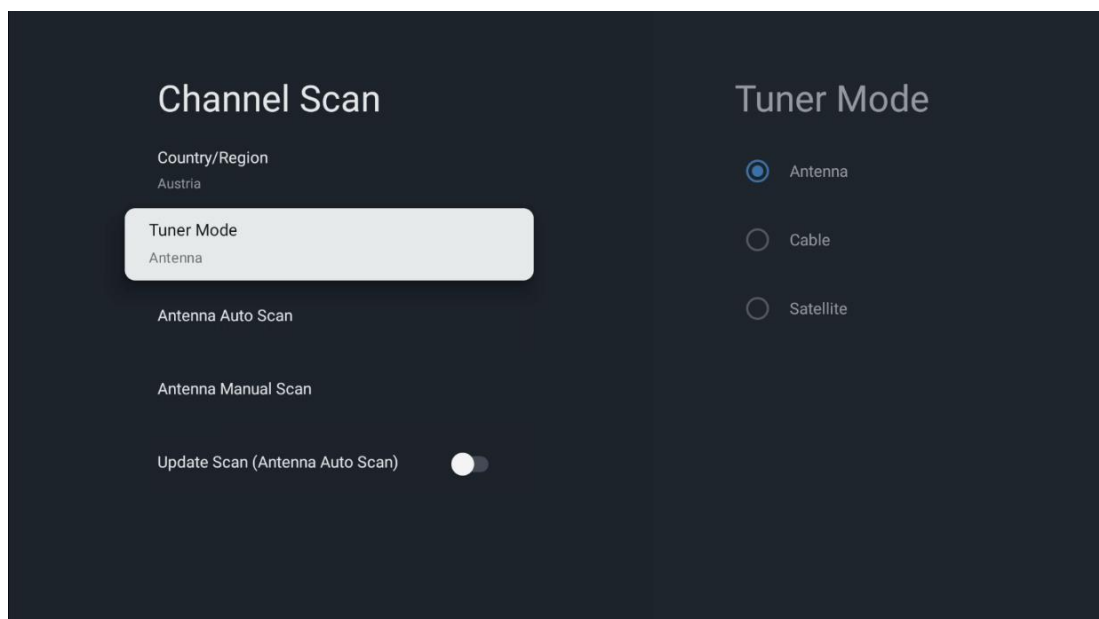

10.2.1.1.2 Câble

Sélectionnez Câble dans le sous-menu Mode tuner et appuyez sur la touche **Retour** pour revenir au menu Recherche de chaînes.

Sélectionnez le sous-menu Cable Auto Scan ou Cable Manual Scan et appuyez sur **OK**. Saisissez votre code PIN pour poursuivre la recherche des chaînes.

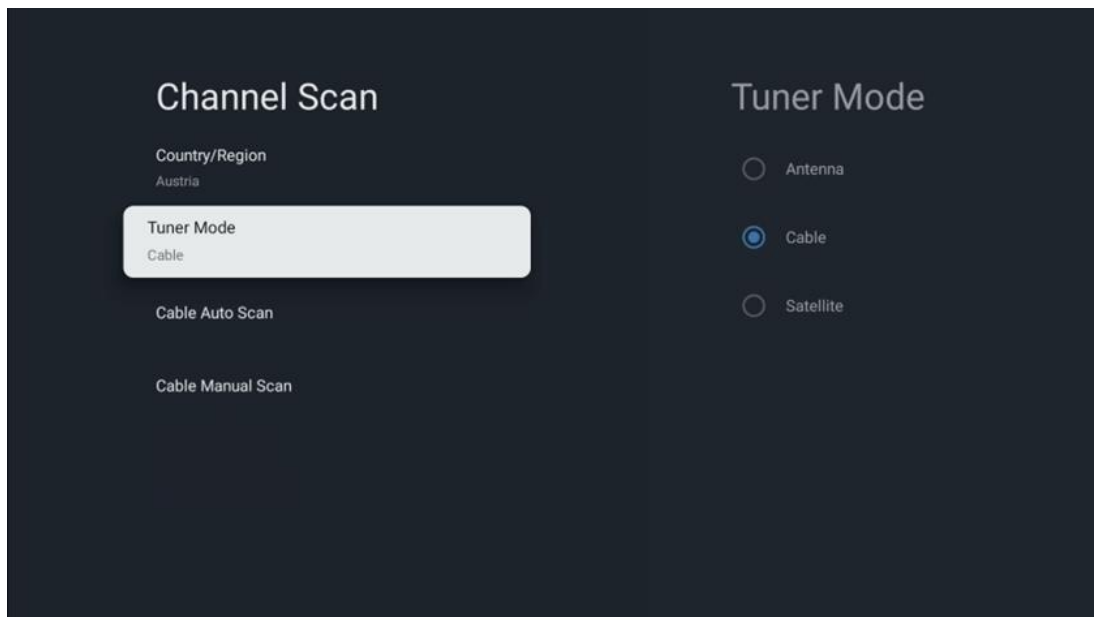

Balayage automatique du câble

Sélectionnez votre câblo-opérateur ou sélectionnez Autres et appuyez sur la touche **OK** de votre télécommande pour effectuer la recherche automatique des chaînes numériques et analogiques DVB-C.

Scan de l'opérateur

En option, les fournisseurs de télévision par câble DVB-C sont répertoriés lors de l'installation initiale des chaînes et sur la liste de l'opérateur dans les paramètres, en fonction du pays choisi.

Autres

Si vous recevez le signal DVB-C de fournisseurs de télévision par câble non dédiés, sélectionnez l'option Autres. Appuyez sur **OK** pour lancer la recherche des chaînes. Dans le menu Recherche de chaînes, vous pouvez sélectionner l'une des trois options de recherche de chaînes : Complète, Avancée ou Rapide.

- **Complet** : recherche automatique de toutes les chaînes DVB-C disponibles.
- **Avancé** : Recherche automatique de toutes les chaînes DVB-C disponibles. Pour cette option, il est nécessaire d'entrer les paramètres de réception du fournisseur DVB-C, la fréquence et l'ID du réseau. Avec cette option de recherche, les chaînes sont triées par LCN des fournisseurs de câble.
- **Rapide** : Recherche automatique de toutes les chaînes DVB-C disponibles. Cette fonction permet de rechercher tous les transpondeurs de câble disponibles avec les symboles standard.

Balayage manuel du câble

Appuyez sur le bouton **OK** pour accéder aux paramètres de balayage. Appuyez sur les touches directionnelles gauche/droite pour sélectionner le numéro de canal ou la fréquence sur laquelle vous souhaitez effectuer le balayage manuel d'un transpondeur de canal DVB-C.

10.2.1.1.3 Satellite

Note pour l'installation des chaînes satellite pour les téléviseurs Thomson installés en Autriche ou en Allemagne :

Nos téléviseurs Thomson disposent d'une fonction de présélection des chaînes satellite, qui ne peut être sélectionnée et exécutée que lors de l'installation initiale des téléviseurs. Cette fonction **n'est** disponible que si l'Autriche ou l'Allemagne ont été sélectionnées comme pays d'installation lors de l'installation initiale du téléviseur.

Cette fonction **n'est** exécutée **que** lors de l'installation initiale du téléviseur, lorsque vous installez les chaînes satellite.

Sélectionnez Satellite dans le sous-menu Mode tuner et appuyez sur la touche **Retour** pour revenir au menu Recherche de chaînes.

Sélectionnez le sous-menu Satellite Auto Scan et appuyez sur **OK**. Saisissez votre code PIN pour poursuivre la recherche des chaînes.

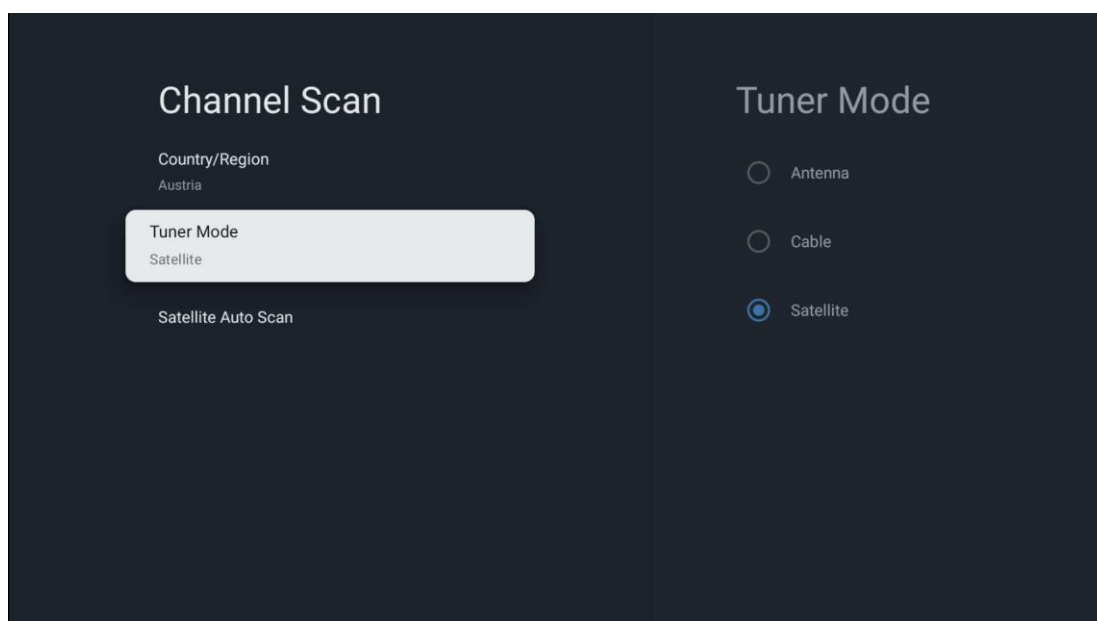

L'explication détaillée de l'installation du satellite se trouve au chapitre 7.3 de ce manuel de l'utilisateur.

10.2.1.2 Configuration du canal numérique

10.2.1.2.1 Configuration des sous-titres

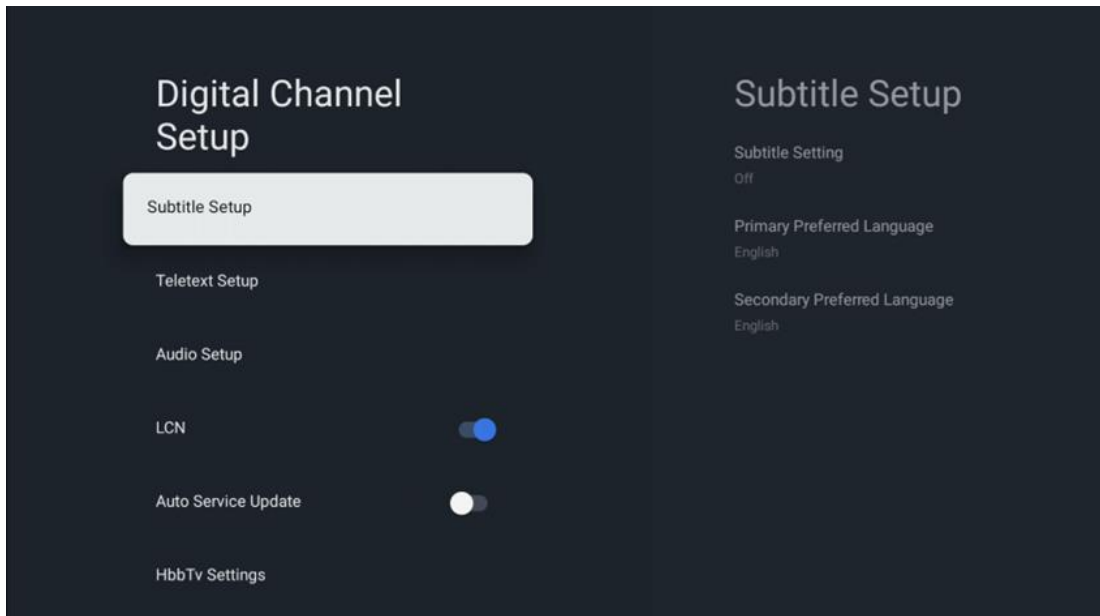

- **Réglage des sous-titres** : Cette option est désactivée, de base ou pour malentendants. Si l'option Malentendants est sélectionnée, elle fournit des sous-titres avec des descriptions supplémentaires pour les téléspectateurs sourds et malentendants.
- **Langue préférée principale** : Définissez l'une des langues répertoriées comme première langue de préférence pour les sous-titres numériques.
- **Langue préférée secondaire** : Définissez l'une des langues répertoriées comme deuxième langue préférée pour les sous-titres numériques. Si la langue principale sélectionnée dans l'option de langue des sous-titres numériques n'est pas disponible, les sous-titres seront affichés à l'aide de ce paramètre.

10.2.1.2.2 Configuration du télétexte

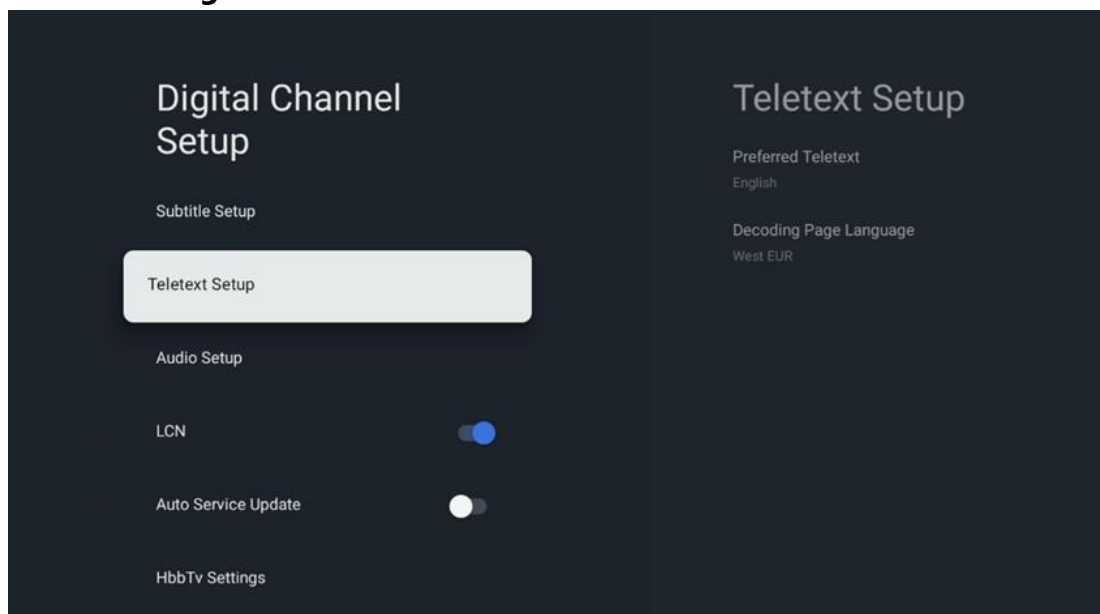

- **Télétexte préféré** : Définit la langue du télétexte pour les émissions numériques.
- **Langue de la page de décodage** : Définir la langue de la page de décodage pour l'affichage du télétexte.

10.2.1.2.3 Configuration audio

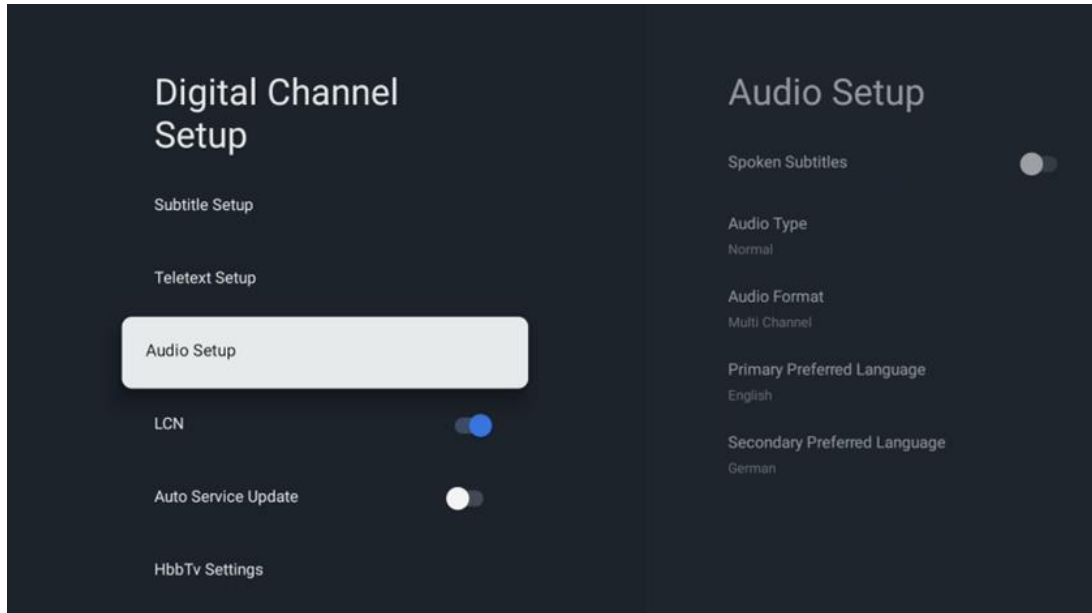

- **Sous-titres parlés** : Lorsque cette option est activée, les sous-titres sont également lus à haute voix.
- **Audio Type** : Sélectionnez l'option Malentendants, si le téléviseur est destiné à être utilisé par une personne ayant des problèmes d'audition.
- **Format audio** : Sélectionnez Stéréo ou Multicanal, en fonction de la configuration de votre système audio.
- **Langue préférée principale** : Définissez l'une des options linguistiques répertoriées comme première langue audio préférée.
- **Langue préférée secondaire** : Définissez l'une des options linguistiques répertoriées comme deuxième langue audio préférée. Si la langue principale sélectionnée dans l'option de langue audio n'est pas disponible, l'audio sera lu à l'aide de ce paramètre.

10.2.1.2.4 LCN

La numérotation logique des chaînes (LCN) de la télévision numérique attribue un numéro unique à chaque chaîne en fonction des informations fournies par le fournisseur.

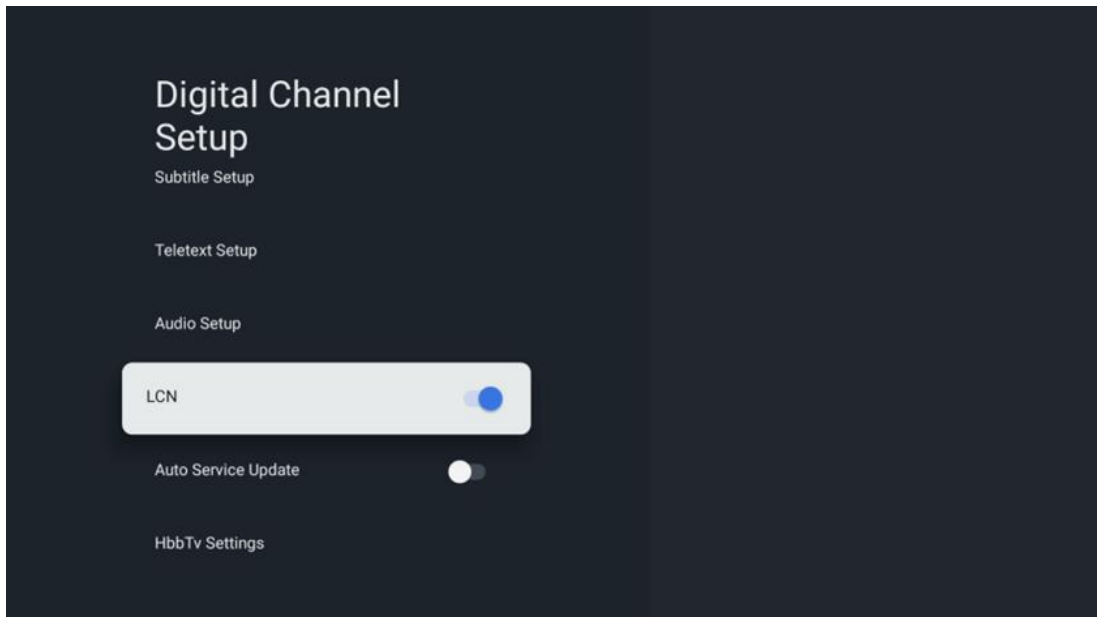

10.2.1.2.5 Mise à jour du service automobile

En réglant la mise à jour automatique des services sur On, le téléviseur mettra à jour et ajoutera automatiquement de nouvelles chaînes ou de nouveaux services numériques.

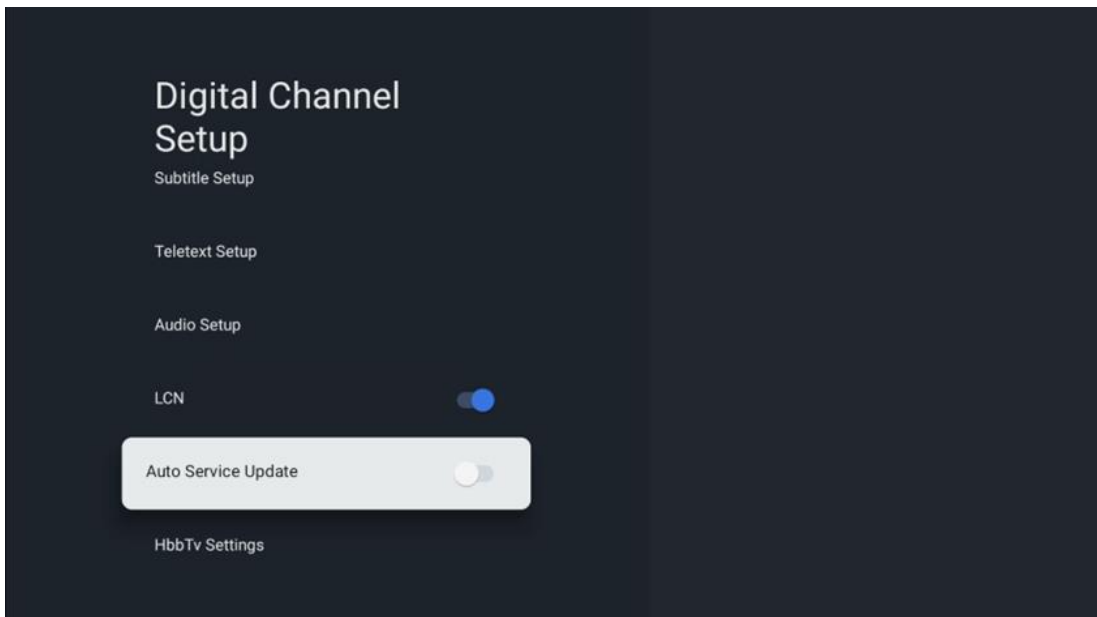

10.2.1.2.6 Réglages HbbTv

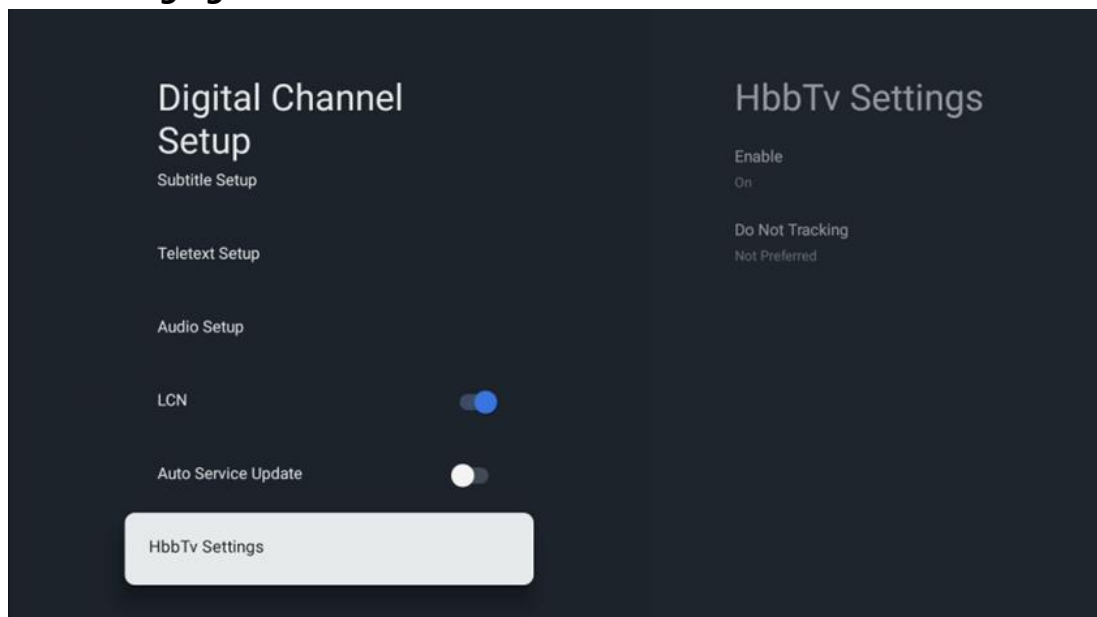

- **Activer** : Activer ou désactiver HbbTv.
- **Ne pas suivre** : Lorsque cette option est activée, elle désactive le suivi sur les chaînes dotées de la fonction HbbTv. Normalement, les chaînes ne suivent vos données qu'à des fins publicitaires.

10.2.1.3 Guide électronique des programmes (EPG)

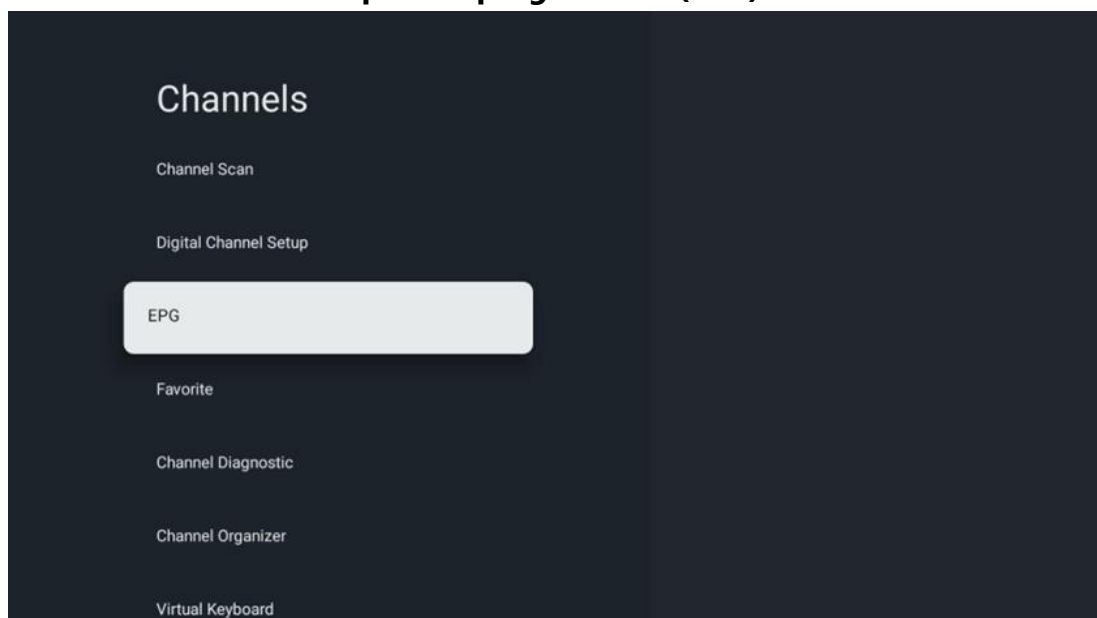

En appuyant sur **OK** sur votre télécommande, le téléviseur vous redirige vers l'application Live TV et ouvre le guide électronique des programmes. Découvrez le confort de la fonction Guide électronique des programmes (EPG) sur votre téléviseur, qui vous permet de parcourir sans effort la grille des chaînes actuellement disponibles dans votre liste de chaînes. Veuillez noter que la disponibilité de cette fonction dépend du programme.

Vous pouvez également accéder au guide électronique des programmes lorsque vous êtes en mode Live TV, en appuyant simplement sur la touche **OK**, puis en sélectionnant Guide des programmes. Pour revenir à la télévision en direct, appuyez sur la touche **Retour de** votre télécommande.

Naviguez dans le guide des programmes à l'aide des touches directionnelles de votre télécommande. Utilisez les touches directionnelles Haut/Bas ou les touches Programme +/- pour parcourir les chaînes, et les touches directionnelles Droite/Gauche pour sélectionner l'événement souhaité sur la chaîne en surbrillance. Des informations détaillées telles que le nom complet de l'événement, l'heure de début et de fin, la date, le genre et une brève description seront affichées au bas de l'écran si elles sont disponibles.

Pour plus d'informations sur un événement en surbrillance, appuyez sur la touche **OK**. Sélectionnez View si le programme est en cours de diffusion.

Pour visualiser les événements du jour précédent ou suivant, il suffit d'appuyer sur les touches rouge ou verte respectivement. Pour ajouter des chaînes aux favoris ou en supprimer, il suffit d'appuyer respectivement sur les touches jaune ou bleue. Ces fonctions sont attribuées aux touches de couleur de votre télécommande, le cas échéant. Reportez-vous aux instructions à l'écran pour connaître les fonctions spécifiques de chaque bouton.

Veillez noter que le guide ne sera pas accessible si la source d'entrée TV est verrouillée. Vous pouvez verrouiller/déverrouiller la source d'entrée en allant dans Réglages TV en direct > Options TV > Options des chaînes > Contrôle parental > Source verrouillée.

10.2.1.4 Favoris

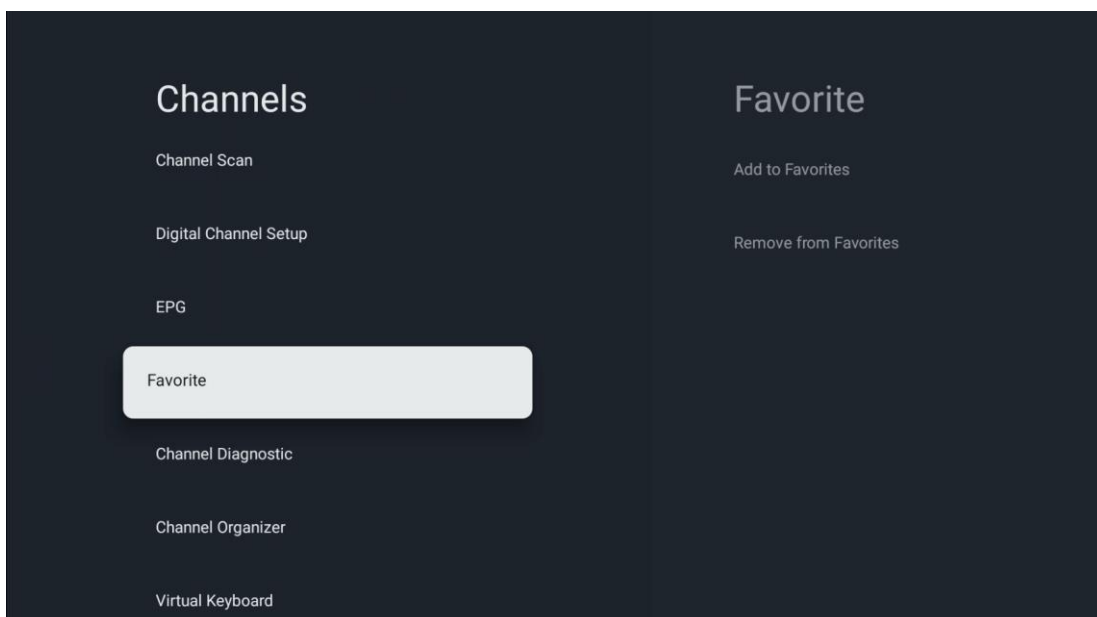

10.2.1.4.1 Ajouter aux favoris

Ajoutez vos chaînes les plus regardées ou préférées à votre liste de favoris en suivant les étapes suivantes :

- Sur l'écran d'accueil, sélectionnez l'application Live TV et appuyez sur **OK** pour l'ouvrir ou appuyez sur le bouton **Live TV** de votre télécommande.
- Sélectionnez la chaîne que vous souhaitez ajouter
- Appuyez sur la touche **Settings** de votre télécommande et allez dans Channels and inputs > Channels > Favorite
- Sélectionnez Ajouter aux favoris et choisissez la liste dans laquelle ajouter cette chaîne.

Vous pouvez également ajouter des chaînes à votre liste de favoris dans le menu de l'application Live TV. Veuillez vous référer au chapitre 11.2.2.

Remarque : Vous pouvez ajouter la même chaîne à plusieurs listes de favoris.

Pour consulter vos listes de favoris, veuillez vous référer au chapitre 11.2.4.

10.2.1.4.2 Supprimer des favoris

Pour supprimer des chaînes de votre liste de favoris, procédez comme suit :

- Sur l'écran d'accueil, sélectionnez l'application Live TV et appuyez sur **OK** pour l'ouvrir ou appuyez sur le bouton **Live TV** de votre télécommande.
- Sélectionnez la chaîne que vous souhaitez supprimer
- Appuyez sur la touche **Settings** de votre télécommande et allez dans Channels and inputs > Channels > Favorite
- Sélectionnez Remove from Favorites (Supprimer des favoris) et choisissez la liste dans laquelle vous souhaitez supprimer cette chaîne.

Vous pouvez également supprimer des chaînes de votre liste de favoris dans le menu de l'application Live TV. Veuillez vous référer au chapitre 11.2.3.

Remarque : Si la même chaîne figure dans plusieurs listes de favoris, le fait de la supprimer d'une liste n'affecte pas les autres listes.

10.2.1.5 Diagnostic du canal

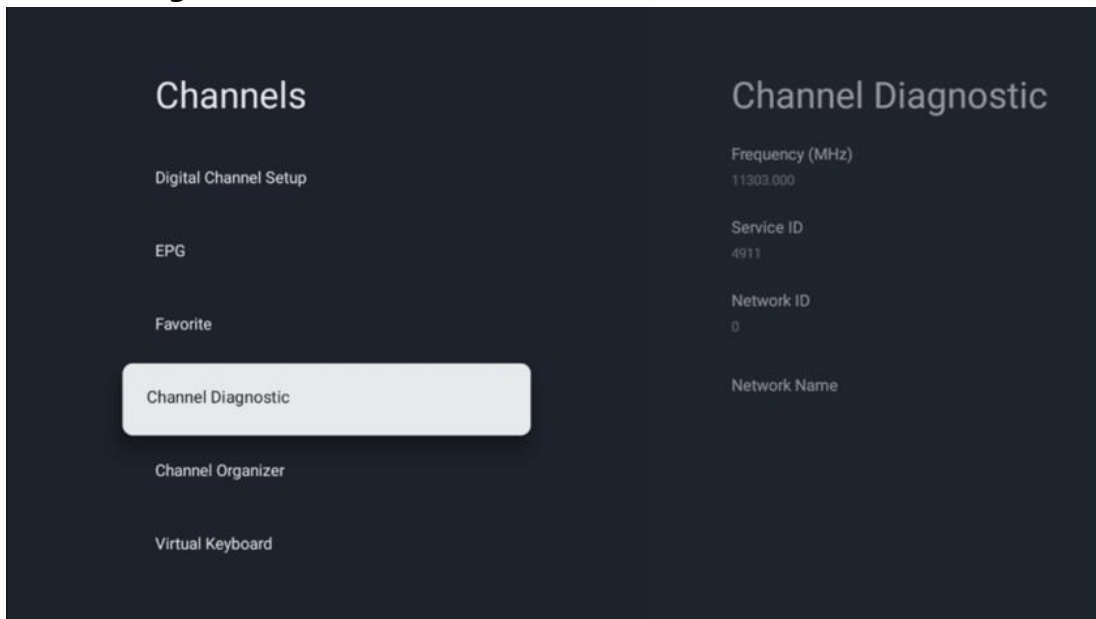

- **Fréquence (MHz)** : Affiche la fréquence d'un canal spécifique. En appuyant sur **OK**, une fenêtre pop-up s'affiche, dans laquelle la fréquence de la chaîne, son niveau de signal et sa qualité sont affichés.
- **ID de service** : affiche l'ID de service d'un canal spécifique.
- **ID réseau** : Affiche l'ID réseau d'une chaîne spécifique.
- **Nom du réseau** : Affiche le nom du réseau d'une chaîne spécifique.

10.2.1.6 Organisateur de chaînes

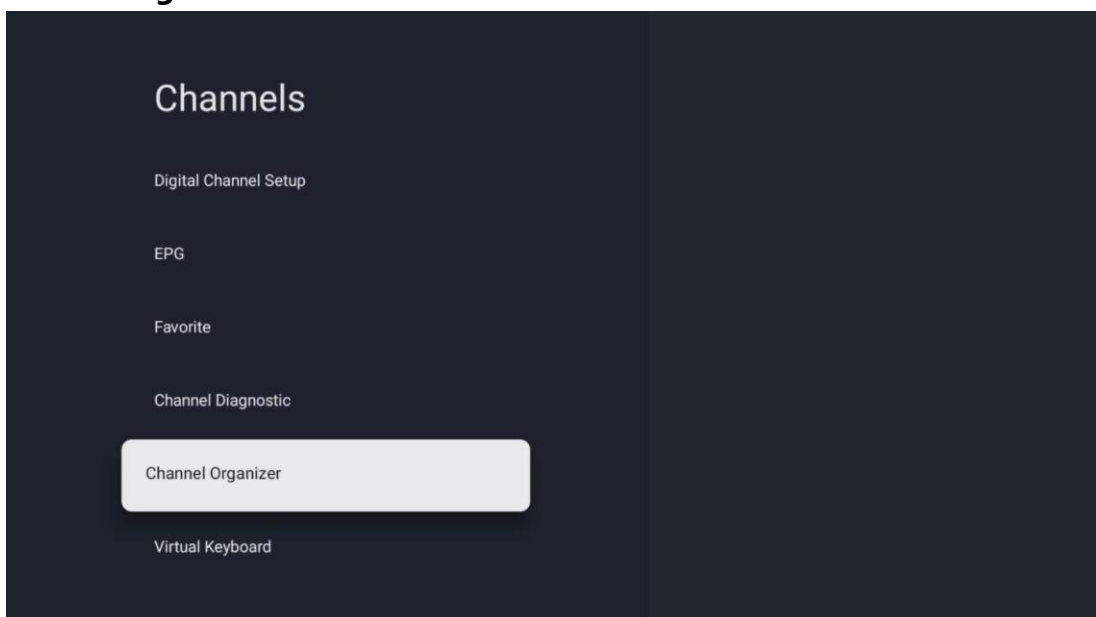

Pour éditer la liste des chaînes, assurez-vous d'abord que la fonction LCN est désactivée dans le menu Paramètres des chaînes numériques en suivant les étapes suivantes. Pour plus d'informations sur la fonction LCN, reportez-vous au chapitre 10.2.1.2.4.

- Ouvrir l'application Live TV
- Appuyez sur la touche **Settings**
- Naviguer à Canaux et entrées > Canaux > Configuration du canal numérique > LCN. Désactiver LCN.
- Retourner aux chaînes en appuyant sur le bouton **Retour**
- Sélectionnez Channel Organizer et appuyez sur le bouton **OK**

Sélectionnez la chaîne que vous souhaitez modifier et appuyez sur **OK**. Les options suivantes sont disponibles :

10.2.1.6.1 Canal HIDE

Masquer les chaînes de la liste des chaînes. La numérotation des chaînes reste inchangée.

- Sélectionnez une chaîne que vous souhaitez masquer et appuyez sur **OK**.
- Sélectionnez Masquer dans le menu contextuel et appuyez sur **OK**.
- Appuyez sur **Retour** pour revenir à la télévision en direct.

Pour masquer les chaînes, procédez comme suit :

- Sélectionnez une chaîne que vous souhaitez masquer et appuyez sur **OK**.
- Sélectionnez Démasquer dans le menu contextuel et appuyez sur **OK**.
- Appuyez sur **Retour** pour revenir à la télévision en direct.

10.2.1.6.2 Changement de canal

Change la position des chaînes dans la liste des chaînes.

- Sélectionnez une chaîne et appuyez sur **OK**.
- Sélectionnez Swap dans le menu contextuel et appuyez sur **OK** pour passer en mode swapping.
- Sélectionnez la chaîne dont vous souhaitez modifier la position et appuyez sur **OK**.
- Mettez en surbrillance un autre canal avec lequel vous souhaitez échanger la position et appuyez sur la touche bleue.
- Appuyez sur **OK** pour confirmer l'action.

Le nombre de canaux échangés sera mis à jour automatiquement en fonction des changements effectués.

10.2.1.6.3 Canal EDIT

Modifier les informations relatives à une chaîne, telles que son numéro ou son nom.

- Sélectionnez la chaîne que vous souhaitez modifier et appuyez sur **OK**.
- Sélectionnez Modifier dans le menu contextuel et appuyez sur **OK**.
- Des fenêtres contextuelles s'affichent avec le numéro et le nom de la chaîne.
- Sélectionnez les informations que vous souhaitez modifier et appuyez sur **OK**. Le clavier virtuel s'affiche et vous permet de saisir vos informations personnalisées.

- Sélectionnez OK et appuyez sur la touche **OK** de votre télécommande pour confirmer les modifications.
- Appuyez sur **Retour** pour revenir à la télévision en direct.

Note : Si vous entrez un numéro ou un nom qui est occupé par un autre canal, un message d'erreur s'affichera pour vous suggérer d'entrer d'autres informations.

10.2.1.6.4 Canal INSERT

Déplacer plusieurs canaux vers une position différente, ce qui entraîne un changement de numéro. L'ordre des chaînes reste inchangé.

- Sélectionnez une chaîne et appuyez sur **OK**.
- Sélectionnez Insérer dans le menu contextuel et appuyez sur **OK**.
- Mettez en surbrillance et appuyez sur **OK** pour sélectionner une ou plusieurs chaînes que vous souhaitez déplacer.
- Mettez en surbrillance une chaîne sous laquelle vous souhaitez déplacer les chaînes sélectionnées et appuyez sur **OK**.
- Appuyez sur **OK** pour confirmer l'action.

Note : Le nombre de canaux sera mis à jour automatiquement en fonction des modifications apportées.

10.2.1.6.5 Canal DELETE

Supprimez les chaînes indésirables de la liste des chaînes. Notez que pour récupérer les chaînes supprimées, vous devrez effectuer une recherche de chaînes.

- Sélectionnez une chaîne et appuyez sur **OK**.
- Sélectionnez une ou plusieurs chaînes que vous souhaitez supprimer dans le menu contextuel et appuyez sur **OK**.
- Appuyez sur **OK** pour confirmer.
- Une fenêtre de confirmation s'affiche. Sélectionnez Oui et appuyez sur **OK** si vous souhaitez poursuivre.

Note : Le nombre de canaux sera automatiquement mis à jour en fonction des modifications apportées.

10.2.1.6.6 Canal MOVE

Réorganise la position des chaînes dans la liste des chaînes.

- Sélectionnez une chaîne et appuyez sur **OK**.
- Sélectionnez Déplacer dans le menu contextuel et appuyez sur **OK**.
- Sélectionnez la chaîne que vous souhaitez déplacer et appuyez sur **OK**.
- Mettez en surbrillance une chaîne sous laquelle vous souhaitez déplacer les chaînes sélectionnées et appuyez sur **OK**.
- Appuyez sur **OK** pour confirmer l'action.

Note : La numérotation des chaînes sera mise à jour automatiquement en fonction des modifications apportées.

10.2.2 Entrées externes

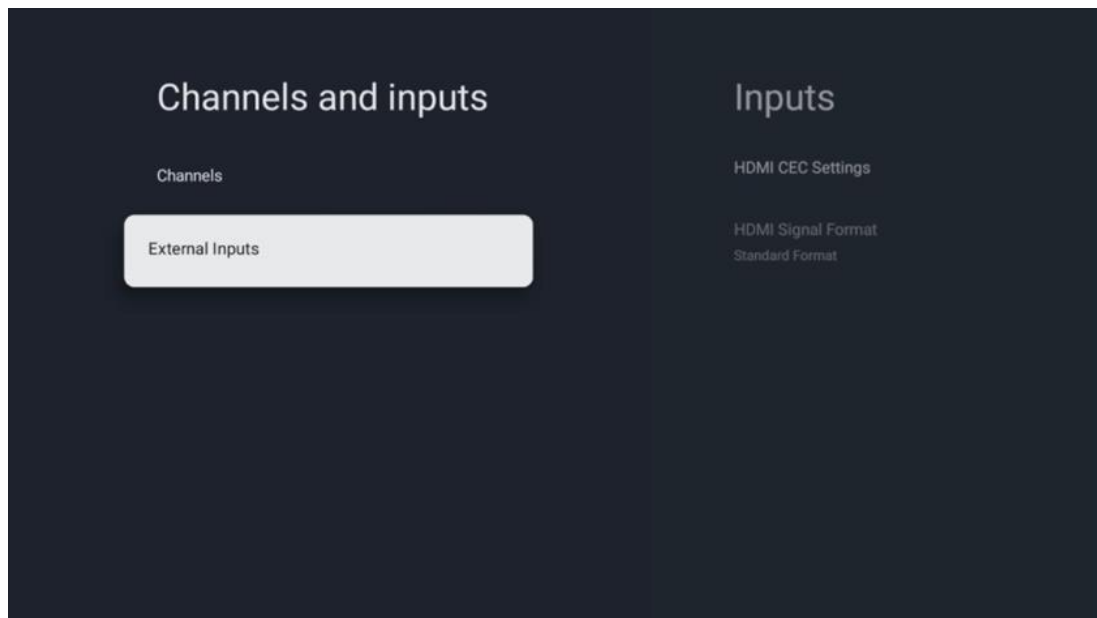

10.2.2.1 Paramètres HDMI CEC

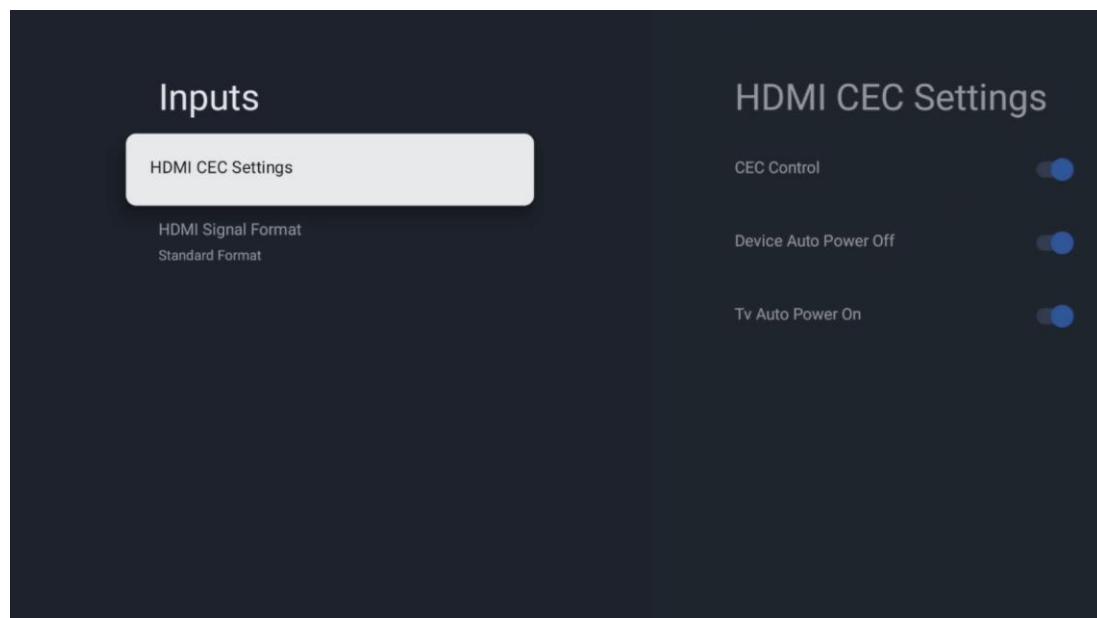

Si la fonction HDMI CEC (Consumer Electronics Control) est activée, vous pouvez commander l'appareil externe connecté à l'une de vos connexions HDMI à l'aide de la télécommande du téléviseur. Pour que cela fonctionne correctement, l'appareil externe connecté doit également prendre en charge la fonction HDMI CEC, celle-ci doit être activée et le fonctionnement de la fonction HDMI CEC de l'appareil externe connecté doit être synchronisé avec la fonction HDMI CEC du téléviseur.

Par défaut, la fonction HDMI CEC est activée et lorsque l'appareil externe est connecté, la source d'entrée HDMI correspondante est renommée au nom de l'appareil connecté.

La télécommande du téléviseur peut contrôler automatiquement l'appareil externe dès que la source HDMI connectée est sélectionnée.

- **Contrôle CEC** : Le téléviseur peut contrôler les appareils HDMI.
- **Mise hors tension automatique de l'appareil** : Lorsque vous éteignez le téléviseur, l'appareil HDMI externe est automatiquement mis hors tension.
- **TV Auto Power On** : Lors de la mise sous tension de l'appareil HDMI externe, le téléviseur est automatiquement mis sous tension.

10.2.2.2 Format du signal HDMI

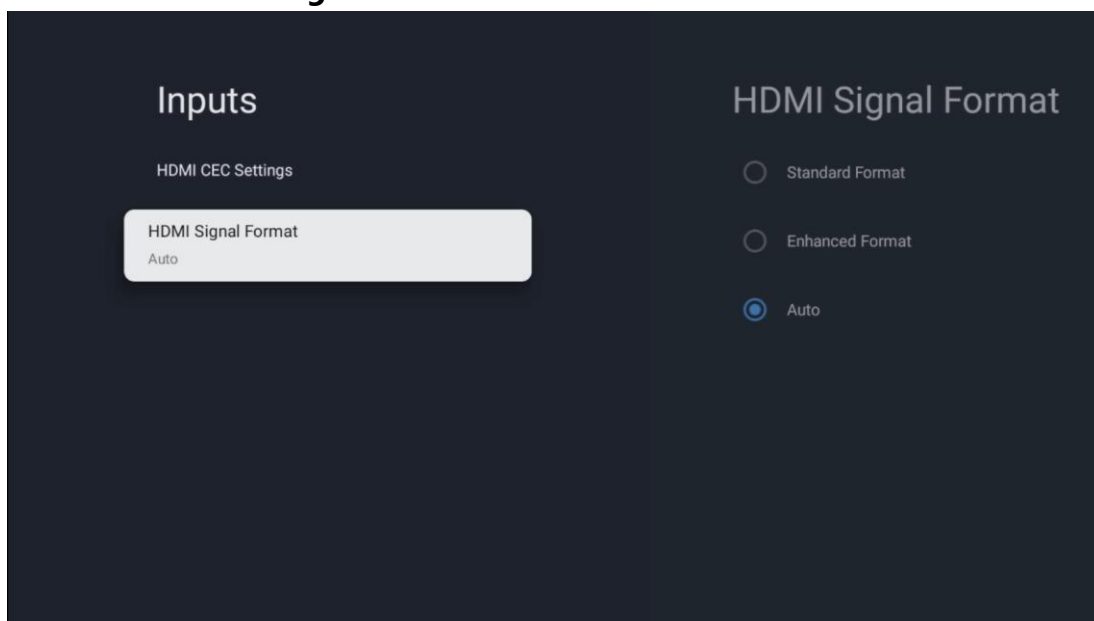

Ce menu n'est disponible que si la source est réglée sur HDMI, et il vous permet de choisir entre trois formats de signal disponibles :

- **Format standard** : Si vous sélectionnez ce format, certaines résolutions élevées peuvent ne pas être prises en charge en raison de la limitation de la bande passante du protocole HDMI 1.4.
- **Format amélioré** : Le téléviseur affiche des signaux HDMI de haute qualité via la connexion HDMI 2.1. **Remarque** : Votre téléviseur doit disposer d'une connexion HDMI 2.1 et vous pouvez avoir besoin d'un câble HDMI prenant en charge le protocole HDMI 2.1. Sélectionnez cette option uniquement si votre appareil prend en charge les formats HDMI de haute qualité, tels que : 4K 60Hz, 4:2:0 10 bit, 4:4:4, 4:2:2, VRR/ALLM game etc.
- **Auto** : Le téléviseur essaiera par défaut d'afficher des signaux de haute qualité via une connexion HDMI 2.1. **Remarque** : Votre téléviseur doit disposer d'une connexion HDMI 2.1 et vous pouvez avoir besoin d'un câble HDMI prenant en charge le protocole HDMI 2.1. Si votre appareil ne prend pas en charge le format HDMI 2.1, le téléviseur passe automatiquement au format standard HDMI 1.4.

10.3 Affichage et son

Régler les paramètres de l'image, de l'écran, du son et de la sortie audio. Utilisez les boutons directionnels pour sélectionner l'une des options à droite de l'écran et confirmez votre choix en appuyant sur **OK**.

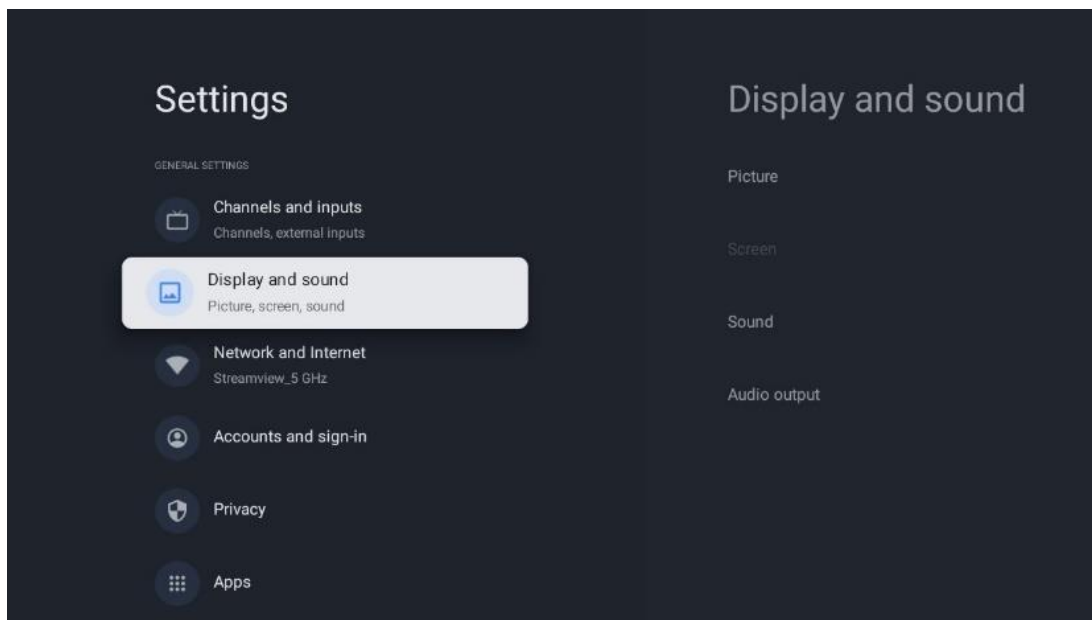

10.3.1 Photo

Mode image

Lors de l'installation initiale du téléviseur, celui-ci est réglé par défaut sur le mode d'image Eco. Sélectionnez l'un des modes d'image prédéfinis et confirmez votre choix en appuyant sur la touche **OK** de votre télécommande.

WCG

La gamme étendue de couleurs (WCG) est souvent associée au HDR, bien qu'ils ne soient pas intrinsèquement liés. Le HDR augmente la gamme dynamique, améliorant la clarté de l'image avec des tons clairs plus brillants et des tons foncés plus sombres. En revanche, le WCG améliore la reproduction des couleurs, rendant les rouges plus rouges, les bleus plus bleus et les verts plus verts. Par conséquent, le HDR améliore la clarté de l'image sur le plan quantitatif, tandis que les WCG le font sur le plan qualitatif. Appuyez sur **OK** pour sélectionner les options WCG.

- **Luminosité de l'écran** : Appuyez sur **OK** pour régler la luminosité de l'écran.
- **Paramètres avancés** :
 - **Température de couleur** : Définissez votre préférence en matière de température de couleur. Les options disponibles sont Standard, Warmer, Warm, Cool et Cooler.
 - **Contraste dynamique** : Le contraste dynamique est activé par défaut. Vous pouvez l'activer ou le désactiver.
 - **Mode HDMI PC/AV** : Cette option de menu n'est disponible que lorsqu'un PC ou une console de jeu est connecté au téléviseur.

- **Réduction du bruit** : Définissez vos préférences en matière de réduction du bruit (faible, moyenne, élevée, automatique) ou désactivez-la.
- **Réinitialisation de l'image** : Réinitialise les paramètres d'image aux paramètres d'usine par défaut.
- **ALLM** : Le mode de faible latence automatique (ALLM) est une fonction qui bascule automatiquement entre le mode de faible latence et le mode de haute qualité d'image en fonction de la source d'entrée d'un appareil connecté à HDMI, tel qu'un appareil de jeu. Cette option de menu n'est disponible que lorsqu'un PC ou une console de jeu est connecté au téléviseur.
- **MEMC** : MEMC (Motion Estimation/Motion Compensation) est une technologie utilisée dans les téléviseurs et les écrans vidéo pour réduire le flou de bougé et les saccades dans les scènes à mouvement rapide. L'estimation du mouvement identifie le mouvement dans des images successives, tandis que la compensation du mouvement crée et insère des images intermédiaires pour lisser le mouvement.

10.3.2 Écran

Ajustez le rapport hauteur/largeur de votre écran de télévision.

10.3.3 Son

Réglez les paramètres sonores de votre téléviseur.

- **Mode son** : Réglez vos préférences sonores sur Standard, Cinéma, Musique, Actualités ou Personnel.
- **Dolby Atmos** : Active ou désactive Dolby Atmos. Après avoir modifié cette option de réglage, vous devez débrancher brièvement l'appareil de l'alimentation électrique et le rebrancher (réinitialisation de l'alimentation).
- **Mode Surround** : Uniquement disponible pour la lecture de contenus multimédia ou de télévision en direct qui incluent un son surround.
- **Son uniquement** : Éteint l'écran du téléviseur et ne lit que le son. Ce réglage est utile pour écouter les chaînes radio reçues par antenne, par câble ou par satellite.
- **Paramètres avancés** :
 - **Amélioration des dialogues** : Ajuste automatiquement le son des dialogues pour les faire ressortir des autres sons.
 - **Balance** : Permet de régler l'équilibre des volumes gauche et droit pour les haut-parleurs et le casque.
 - **Réinitialisation du son** : Réinitialise les paramètres sonores aux valeurs d'usine.

10.3.4 Sortie audio

Dispositif de sortie

- **Haut-parleurs du téléviseur** : Sélectionnez cette option si votre téléviseur n'est pas connecté à l'ampli-tuner AV via une sortie audio optique ou un câble HDMI.

- **SPDIF/Optical** : Sélectionnez cette option audio si votre téléviseur est connecté à l'ampli-tuner AV via le câble optique.
- **HDMI ARC** : Sélectionnez cette option audio si votre téléviseur est connecté à l'ampli-tuner AV via HDMI à partir du port eARC de votre téléviseur.

Type de sortie audio

- **PCM (Pulse Code Modulation)** : Un signal audio analogique est converti en un signal numérique qui est démodulé individuellement et lu par l'ampli-tuner AV.
- **Passthrough** : Le signal audio est transmis à l'ampli-tuner AV sans modulation TV.
- **Auto** : La sortie audio du téléviseur est automatiquement configurée en fonction de l'ampli-tuner AV connecté.

Retard audio numérique (ms)

Définit le délai de la sortie audio.

Volume audio numérique

Permet de régler le niveau de volume de la sortie audio.

eARC

- **Désactivé** : active ou désactive la fonction eARC.
- **Auto** : La fonction eARC de la sortie HDMI est automatiquement configurée en fonction de l'ampli-tuner AV ou de la barre de son connectés.

10.4 Réseau et Internet

Vous pouvez configurer les paramètres réseau de votre téléviseur à l'aide des options de ce menu.

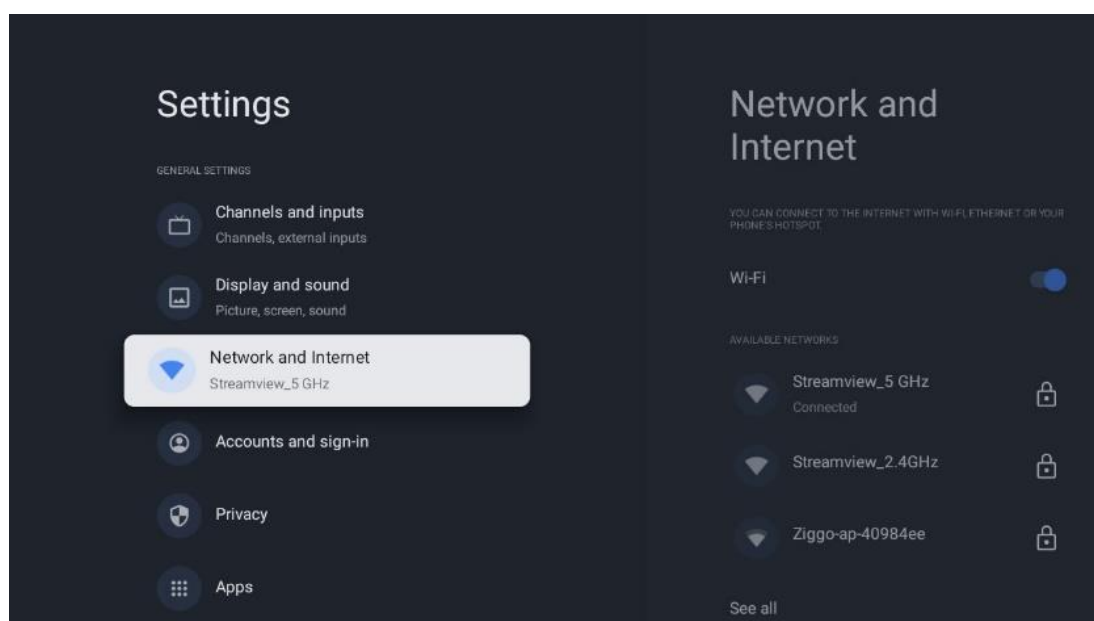

10.4.1 Wi-Fi On/Off

Permet d'activer et de désactiver la fonction LAN sans fil (WLAN).

10.4.2 Choisir le réseau Wi-Fi disponible

Lorsque la fonction Wi-Fi est activée, les réseaux sans fil disponibles sont répertoriés. Mettez en surbrillance Voir tout et appuyez sur **OK** pour voir tous les réseaux. Sélectionnez-en un et appuyez sur **OK** pour vous connecter. Il peut vous être demandé d'entrer un mot de passe pour vous connecter au réseau sélectionné si celui-ci est protégé par un mot de passe.

10.4.3 Autres options

- **Ajouter un nouveau réseau** : Ajouter des réseaux avec des SSID cachés.
- **Recherche toujours disponible** : Vous pouvez laisser le service de localisation et d'autres applications rechercher des réseaux, même lorsque la fonction Wi-Fi est désactivée. Appuyez sur **OK** pour l'activer ou la désactiver.

10.4.4 Options Ethernet

- **Connecté / Non connecté** : Affiche l'état de la connexion internet via Ethernet, les adresses IP et MAC.
- **Paramètres du proxy** : Définissez manuellement un proxy HTTP pour le navigateur. Ce proxy ne peut pas être utilisé par d'autres applications.
- **Paramètres IP** : Configurez les paramètres IP de votre téléviseur.

10.5 Comptes et ouverture de session

- **Compte Google TV** : Cette option sera disponible si vous vous êtes connecté à votre compte Google. Vous pouvez verrouiller les préférences de votre compte, configurer vos préférences de synchronisation des données, gérer vos paiements et vos achats, ajuster les paramètres de Google Assistant, activer le mode Apps uniquement et supprimer le compte de votre téléviseur.
- **Ajouter un compte** : Ajouter un nouveau compte en s'y connectant.
- **Ajouter un enfant** : Ajouter un compte adapté aux enfants avec une protection parentale.

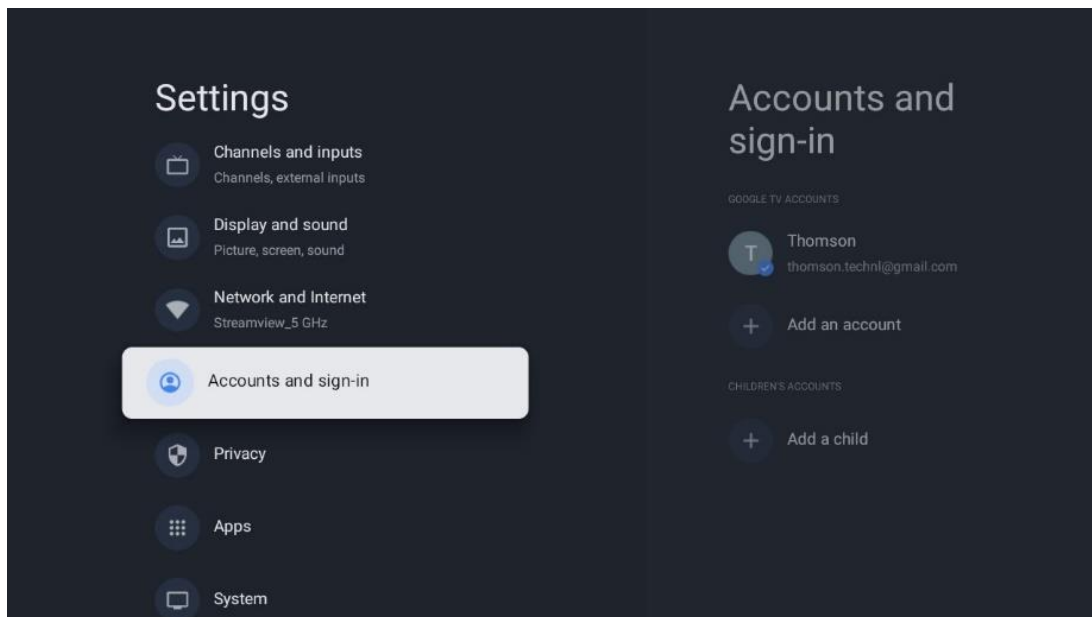

10.6 Vie privée

Modifier et ajuster vos paramètres de confidentialité et les autorisations des applications.

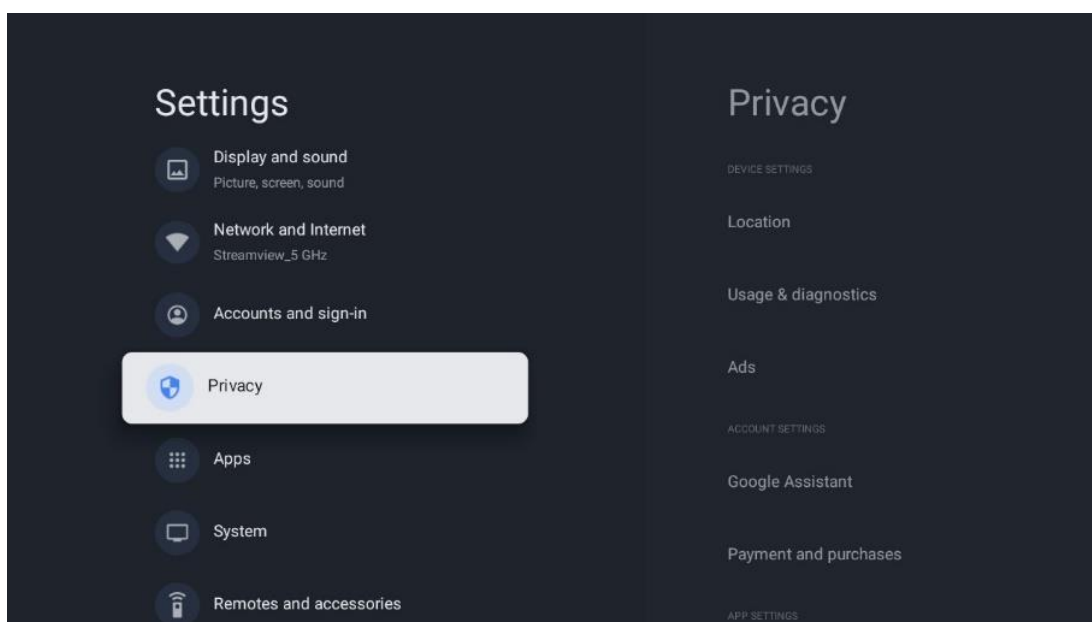

Paramètres de l'appareil :

- **Localisation** : Indiquez si Google peut collecter des données de localisation en fonction de votre Wi-Fi. Il est important que vous communiquiez votre position à Google, car l'installation de nombreuses applications dépend de la géolocalisation. L'installation de certaines applications de diffusion en continu, en particulier celles qui diffusent des chaînes de télévision, n'est possible qu'en fonction des règles de géolocalisation.
- **Utilisation et diagnostic** : Envoi automatique d'informations de diagnostic à Google.
- **Annonces** : Indiquez si Google est autorisé à collecter des données d'utilisation et des diagnostics et à vous proposer des annonces personnalisées.

Paramètres du compte :

- **Assistant Google** : sélectionnez votre compte actif, affichez les autorisations, sélectionnez les applications à inclure dans les résultats de la recherche, activez le filtre de recherche sécurisé et affichez les licences open-source.
- **Paielement et achats** : Configurer les paramètres de paiement et d'achat de Google.

Paramètres de l'application :

- **Accès spécial aux applications** : Sélectionnez les applications qui peuvent avoir accès à vos informations et qui disposent d'un accès spécial.
- **Sécurité et restrictions** : Les options de ce menu permettent d'autoriser ou de restreindre l'installation d'applications provenant de sources autres que le Google Play Store. Réglez les options de manière à ce que votre téléviseur n'autorise pas ou mette en garde contre l'installation d'applications susceptibles de causer de graves problèmes.

10.7 Applications

Utilisez les options de ce menu pour gérer les applications installées sur votre téléviseur.

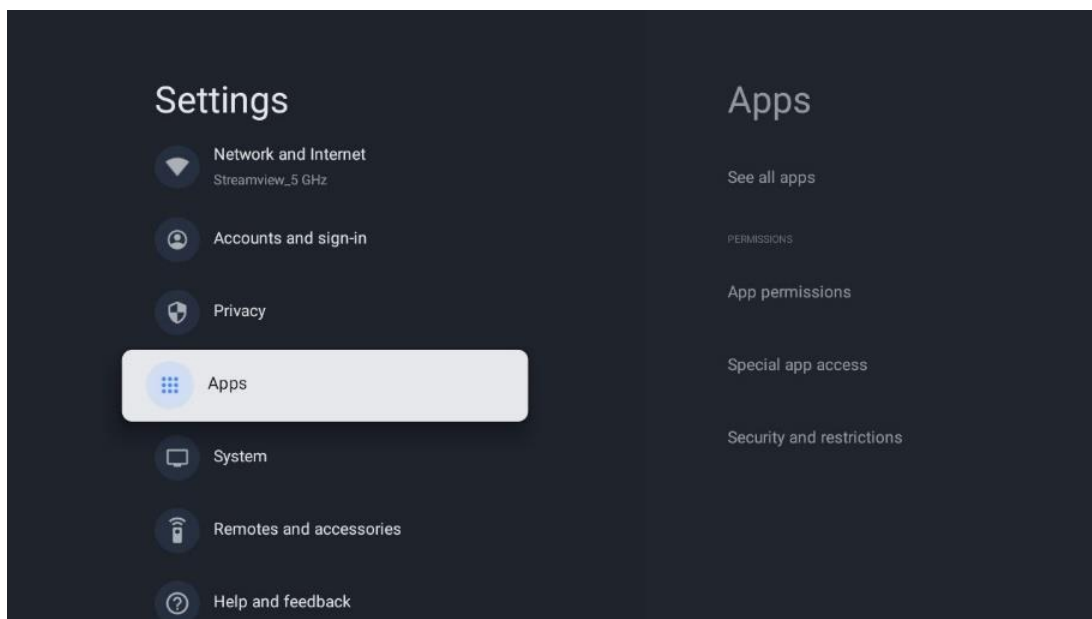

Applications récemment ouvertes : Les applications récemment ouvertes sont affichées ici.

Voir toutes les applications : Sélectionnez Voir toutes les applications et appuyez sur **OK** pour afficher une liste complète de toutes les applications installées sur votre téléviseur. Vous pourrez également voir l'espace de stockage occupé par chaque application. À partir de là, vous pouvez vérifier les versions des applications, démarrer ou forcer l'arrêt de leur fonctionnement, désinstaller les applications téléchargées, vérifier les autorisations et les activer ou les désactiver, gérer les notifications, effacer les données et le cache, et bien plus encore. Il suffit de sélectionner une application et d'appuyer sur **OK** pour accéder aux options disponibles.

Permissions : Gérer les autorisations et d'autres fonctionnalités des applications.

- **Permissions des applications** : Les applications sont classées par catégorie de type d'autorisation. Vous pouvez activer/désactiver les autorisations pour les applications à partir de ces catégories.
- **Accès aux applications spéciales** : Configurer les fonctions de l'application et les autorisations spéciales.
- **Sécurité et restrictions** : Les options de ce menu vous permettent d'autoriser ou de restreindre l'installation d'applications provenant de sources autres que le Google Play Store. Réglez le téléviseur pour qu'il interdise l'installation d'applications susceptibles de nuire à la santé ou qu'il émette un avertissement avant leur installation.

10.8 Système

Utilisez les boutons directionnels pour afficher les options À propos de, Date et heure, Langue, Stockage, Puissance et énergie et autres. Appuyez sur **OK** pour sélectionner la sous-option correspondante que vous souhaitez régler.

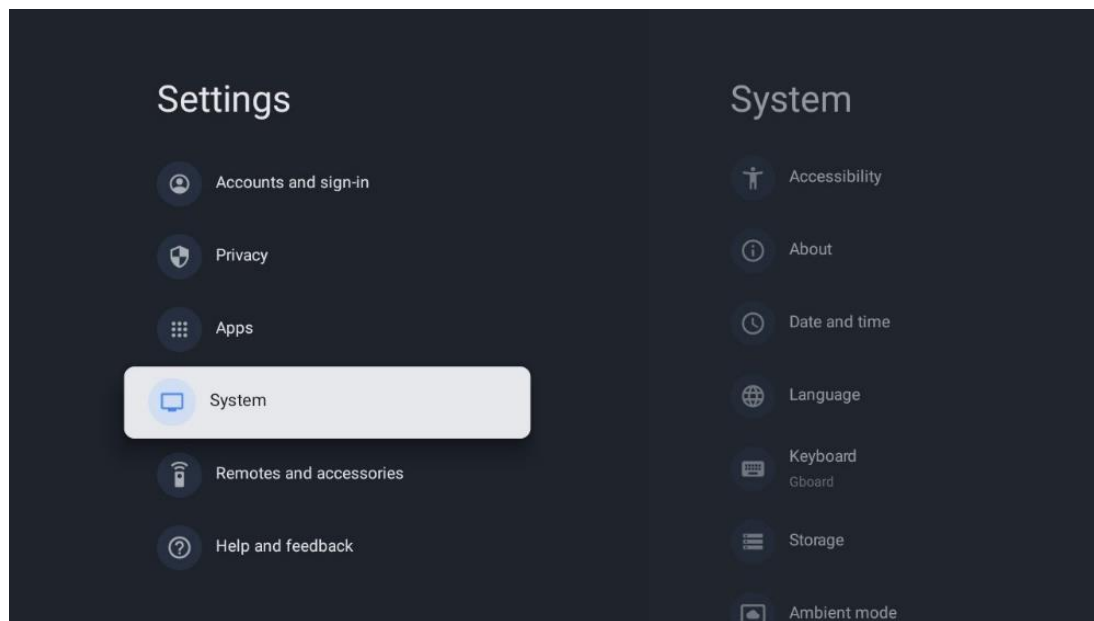

10.8.1 Accessibilité

- **Légendes** : Activer/désactiver les sous-titres, régler la langue et la taille du texte et choisir un style de sous-titres.
- **Texte à fort contraste** : Activer ou désactiver le texte à fort contraste.
- **Synthèse vocale** : Activez ou désactivez la fonction de synthèse vocale de Google. Cette fonction permet de vocaliser automatiquement le texte affiché à l'écran. C'est une fonction utile pour les personnes ayant des problèmes de vue. Dans cette section du menu, vous pouvez régler les paramètres de la synthèse vocale, tels que la vitesse d'élocution et la langue par défaut.
- **Raccourci d'accessibilité** : Activer ou désactiver.
- **Retour de parole** : Activez ou désactivez la synthèse vocale et personnalisez-la.

- **Accès au commutateur** : Activer ou désactiver l'accès au commutateur et le personnaliser.

10.8.2 A propos de

Vous trouverez ici des informations sur le matériel et le logiciel de votre téléviseur, ainsi que sur le système d'exploitation Android et la version ESN de Netflix.

- **Mise à jour du système** : Sélectionnez cette option de menu et appuyez sur **OK** sur votre télécommande pour vérifier si une mise à jour du logiciel est disponible pour votre téléviseur.
- **Nom de l'appareil** : sélectionnez cette option de menu et appuyez sur **OK** sur votre télécommande pour modifier le nom ou attribuer un nom personnalisé à votre téléviseur. Ceci est important car votre téléviseur doit être correctement identifié dans votre réseau ou lors de l'exécution de la fonction Chromecast.
- **Réinitialiser** : Sélectionnez cette option de menu pour réinitialiser votre téléviseur aux paramètres d'usine et le réinstaller.
- **Statut** : Dans ce menu, vous trouverez des informations sur le matériel de votre téléviseur, telles que l'adresse IP, l'adresse MAC, l'adresse Bluetooth, le numéro de série et le temps de fonctionnement.
- **Informations légales** : Dans ce menu, vous trouverez les informations légales de votre téléviseur.
- **Modèle** : Affiche le modèle de votre téléviseur.
- **Version du système d'exploitation d'Android TV** : Indique la version du système d'exploitation installée sur votre téléviseur.
- **Niveau du correctif de sécurité du système d'exploitation Android TV** : Affiche la date du correctif de sécurité installé sur votre téléviseur.

10.8.3 Date et heure

Réglez la date et l'heure sur votre téléviseur. Vous pouvez faire en sorte que ces données soient mises à jour automatiquement via le réseau ou via des émissions. Réglez-les en fonction de votre environnement et de vos préférences. Désactivez l'option Date et heure automatiques si vous souhaitez modifier la date ou l'heure manuellement. Réglez ensuite les options de date, d'heure, de fuseau horaire et de format d'heure.

10.8.4 Langue

Réglez la langue du menu de votre téléviseur.

10.8.5 Clavier

Sélectionnez votre type de clavier virtuel et gérez les paramètres du clavier.

10.8.6 Stockage

L'état de l'espace de stockage total du téléviseur et des appareils connectés, le cas échéant, s'affiche ici. Pour afficher des informations détaillées sur l'utilisation, mettez en surbrillance la partition de stockage interne ou le périphérique de stockage externe connecté et appuyez sur **OK**. Les options d'éjection et de formatage des périphériques de stockage connectés s'affichent également.

10.8.7 Mode ambiant

Le mode ambiant sur un téléviseur est une fonction qui transforme l'écran du téléviseur en cadre photo numérique ou en écran d'art virtuel lorsqu'il n'est pas utilisé. Vous pouvez lancer manuellement ce mode dans cette section du menu.

- **Canaux** : Choisissez la source de photos ou d'images à afficher en mode ambiant.
- **Plus de paramètres** :
 - Affichez le temps en C ou en F. Vous pouvez choisir d'afficher les deux systèmes de degrés ou de ne pas afficher les degrés du tout.
 - Afficher ou masquer l'heure.
 - Ajustez vos photos personnelles et les paramètres de Google Photos.
 - Portrait Google Photos.
 - Conservation de photos personnelles.
 - Ajuster la vitesse du diaporama.

10.8.8 Puissance et énergie

- **Comportement à la mise sous tension** : Choisissez si vous souhaitez afficher l'écran d'accueil de Google TV ou la dernière source d'entrée utilisée après la mise sous tension de votre téléviseur.
- **Économiseur d'énergie** : Réglez le temps d'inactivité, après lequel le téléviseur s'éteint automatiquement.

10.8.9 Cast

Lorsque vous exécutez la fonction Chromecast à partir d'un appareil mobile qui se trouve sur le même réseau que votre téléviseur, ce dernier est reconnu comme un appareil Google Cast et permet à l'assistant Google et à d'autres services de réveiller votre téléviseur et de répondre aux appareils Chromecast connectés. Il sera possible de diffuser du contenu ou du contenu multimédia local à partir de vos appareils mobiles vers votre téléviseur.

Sélectionnez votre préférence pour la disponibilité de Chromecast. Vous avez trois options de réglage :

- **Toujours** : votre téléviseur sera toujours visible par les autres appareils qui prennent en charge cette fonction (même s'il est en mode veille et que l'écran est éteint).

- **Pendant la diffusion** : Votre téléviseur ne sera visible que lors de l'utilisation de la fonction Chromecast.
- **Jamais** : votre téléviseur ne sera pas visible par d'autres appareils.

10.8.10 Google

Vérifiez si des mises à jour du service système sont disponibles.

10.8.11 Sons du système

Active ou désactive les sons du système.

10.8.12 Télévision

- **Minuterie de mise en veille** : Définissez une durée après laquelle le téléviseur doit s'éteindre automatiquement.
- **Veille TV inactive** : Définissez un délai après lequel le téléviseur doit s'éteindre automatiquement lorsqu'il est inactif.
- **Réglage de la minuterie de sortie** : Définissez une durée après laquelle le téléviseur doit automatiquement passer à l'écran d'accueil ou au mode TV/HDMI lorsqu'il est inactif.
- **Paramètres** :
 - **Verrouiller** : Définir les options de contrôle parental telles que : Activé / Désactivé, blocage des sources d'entrée, chaînes à bloquer, classements et modification du code PIN.
 - **Puissance** :
 - **Réveil sur le réseau** : Activé/désactivé.
 - **WoW** : Activer ou désactiver la fonction Wake on WLAN. Cette fonction vous permet d'allumer ou de réveiller votre téléviseur via un réseau sans fil.
 - **WoL** : Activer ou désactiver la fonction Wake on LAN. Cette fonction vous permet d'allumer ou de réveiller votre téléviseur via le réseau.
 - **Réveiller le Chromecast** : Activé/Désactivé. Le téléviseur s'allume ou s'éteint en lançant ou en arrêtant le streaming de contenu multimédia Chromecast à partir de l'appareil mobile connecté.
 - **Veille réseau** : En mode veille réseau, le mode veille de votre téléviseur peut être contrôlé par des applications spéciales ou d'autres services réseau. L'activation de cette fonction entraîne une augmentation de la consommation d'énergie.
 - **Stockage d'enregistrement** : Affiche le périphérique de stockage externe connecté utilisé pour la fonction d'enregistrement.
 - **USB ADB** : Active ou désactive le mode de débogage USB.
- **Mise à jour du logiciel** : la mise à jour du logiciel du téléviseur sera automatiquement effectuée par Google via Internet. Veuillez ne pas modifier cette option de menu.

- **Conditions générales d'utilisation** : Consulter les conditions générales.
- **Environnement** : Choisissez entre le mode maison et le mode magasin.
- **RCU Firmware update** : La mise à jour du logiciel de la télécommande sera automatiquement effectuée par Google over the Air. Veuillez ne pas modifier cette option de menu.

10.8.13 Durée de fonctionnement du système

La durée totale de fonctionnement du téléviseur est affichée.

10.8.14 Redémarrage

Redémarrez votre téléviseur.

10.9 Télécommande et accessoires

Connectez vos appareils Bluetooth, tels qu'une barre de son, un casque, des haut-parleurs Bluetooth, une souris et un clavier, ou une manette de jeu, à votre téléviseur.

- Réglez l'appareil que vous souhaitez connecter en mode d'appairage.
- Sélectionnez l'option Pair accessory Menu et appuyez sur la touche **OK** de la télécommande pour lancer la recherche d'appareils Bluetooth en mode pairing.
- Les appareils disponibles sont reconnus et affichés dans une liste.
- Sélectionnez l'appareil souhaité dans la liste et appuyez sur **OK** pour lancer le processus d'appairage avec le téléviseur.
- Lorsque le processus d'appairage est terminé, les appareils connectés par Bluetooth sont répertoriés dans la liste des accessoires.

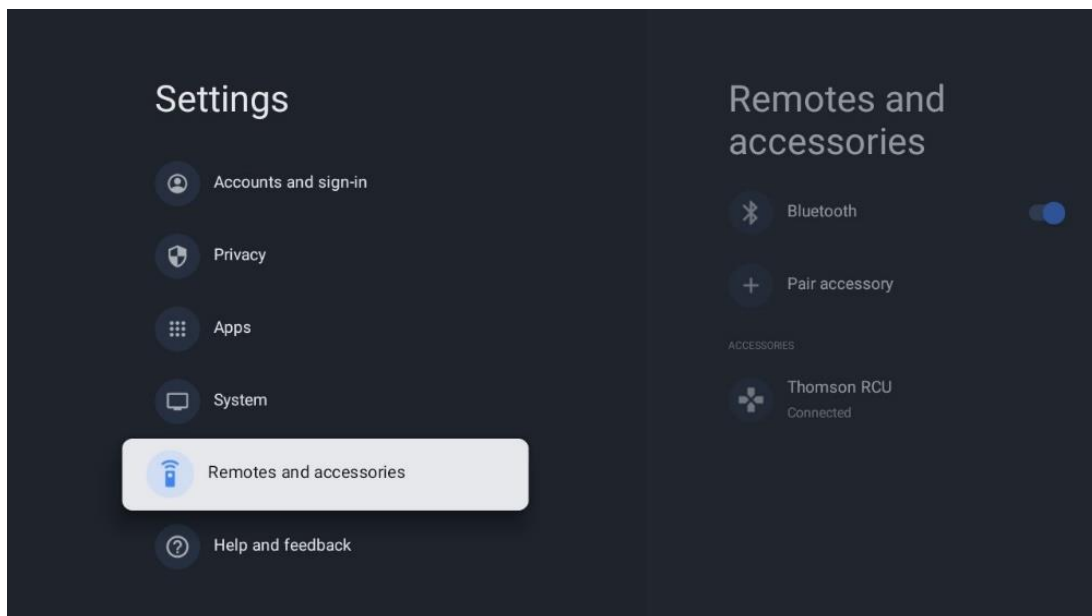

10.10 Aide et retour d'information

Vous avez des questions ou souhaitez faire part de vos commentaires sur Google TV ? Consultez l'aide Google TV à l'adresse g.co/tv/help.

11 Télévision en direct

Sélectionnez l'application Live TV sur l'écran d'accueil et appuyez sur **OK** pour la lancer. Lorsque vous démarrez Live TV pour la première fois après l'installation du téléviseur, vous êtes guidé par plusieurs écrans de dialogue. Ces écrans vous informent que vous pouvez regarder les chaînes Live TV via des applications de diffusion en continu, en plus d'utiliser le tuner TV installé sur votre téléviseur.

Vous serez également invité à créer un code PIN à quatre chiffres. Ce code PIN est nécessaire pour configurer les paramètres du menu Contrôle parental. En outre, le même code PIN sera nécessaire pour visionner les programmes TV protégés par le contrôle parental, si cette option est activée, ou lors d'une nouvelle recherche de chaînes.

Appuyez sur **OK** en mode TV en direct pour afficher les options du menu.

11.1 Menu Chaînes

11.1.1 Guide du programme

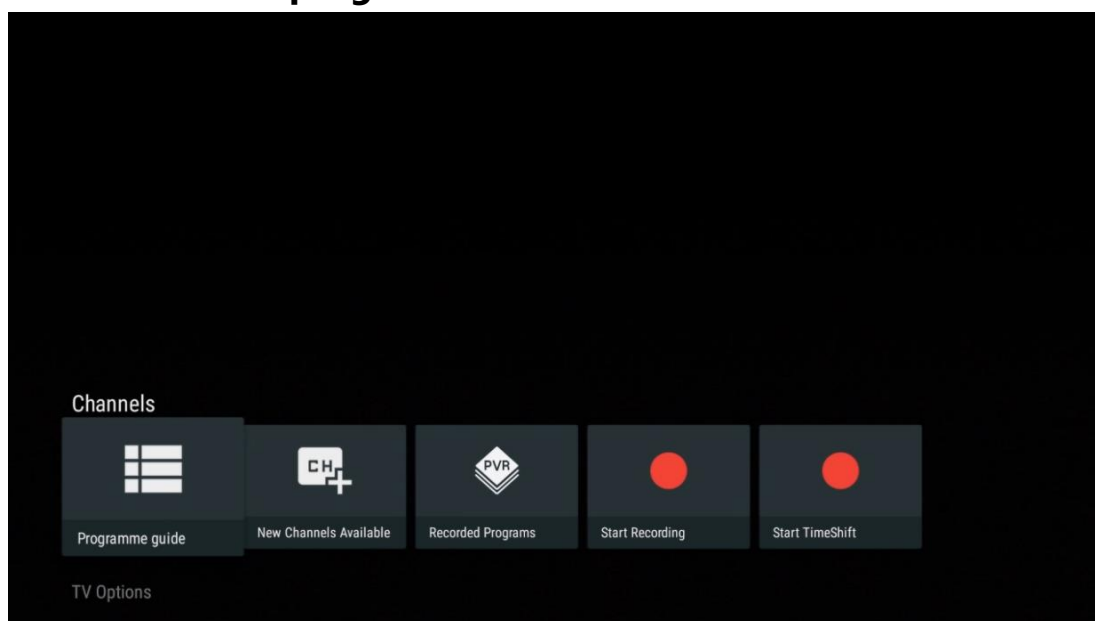

Découvrez le confort du guide électronique des programmes (EPG) sur votre téléviseur, qui vous permet de parcourir sans effort la grille des chaînes actuellement disponibles dans votre liste de chaînes. Veuillez noter que la disponibilité de cette fonction dépend du programme.

Pour accéder au guide électronique des programmes en mode Live TV, il suffit de sélectionner l'option de menu correspondante ou d'appuyer sur la touche **EPG** de votre télécommande. Pour revenir à la télévision en direct, appuyez sur la touche **Retour de votre télécommande**.

Programme guide		10:58:40, Thu 16/May/2024			
10:55-12:55	10:30	11:00	11:30	12:00	
11	ProSieben Austria	... Brooklyn Nine-Nine	Brooklyn Nine-Nine	Die Goldbergs	Die Goldbergs
12	RTL Austria	Ulrich Wetzel - Das Strafgericht	Barbara Salesch - Das Strafgericht	Punkt 12 - Das RTL-Mittags	
13	RTLZWEI Austria	Die Schnäppchenhäuser - Der Traum vom Eigenheim	Die Schnäppchenhäuser - Promi-Spezial		
14	Kabel 1 Austria	Elementary	Elementary	Elementary	
15	VOX Austria	CSI: Vegas	CSI: Miami	CSI: Miami	

Previous Day
 Next Day
 Add to Favorites
 Remove from Favorites
 Long press for virtual keyboard

Sélectionnez une émission en cours ou à venir et appuyez sur **OK** pour lire la description du contenu (si elle est disponible pour le programme sélectionné).
 Sur le côté droit de l'écran, vous pouvez voir les boîtes de sélection View, Timer REC ou Reminder.

- **Visualiser** : Sélectionnez cette case et appuyez sur **OK** pour visualiser le programme en cours.
- **ENREGISTREMENT PAR MINUTERIE** : Cochez cette case pour définir une option d'enregistrement par minuterie pour le programme sélectionné.
- **Rappel** : Cochez cette case pour programmer un rappel de regarder ce programme. Ce rappel s'affiche sur l'écran du téléviseur avant le début du programme sélectionné.

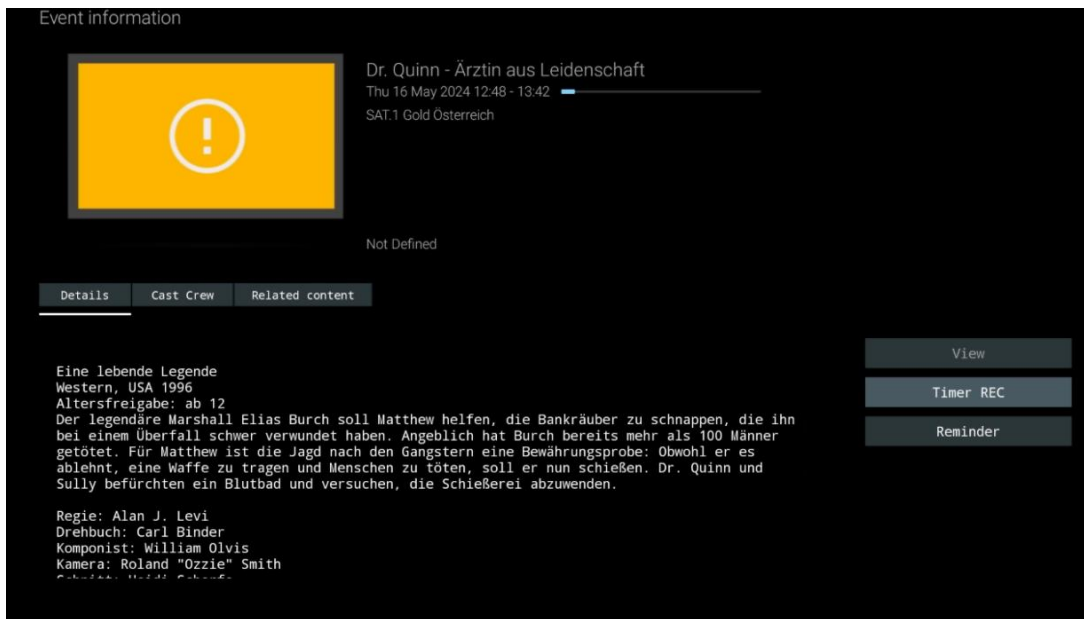

11.1.2 Nouvelles chaînes disponibles

Sélectionnez l'une des sources de diffusion de la télévision en direct ou l'une des applications de télévision en direct pour commencer ou terminer l'installation.

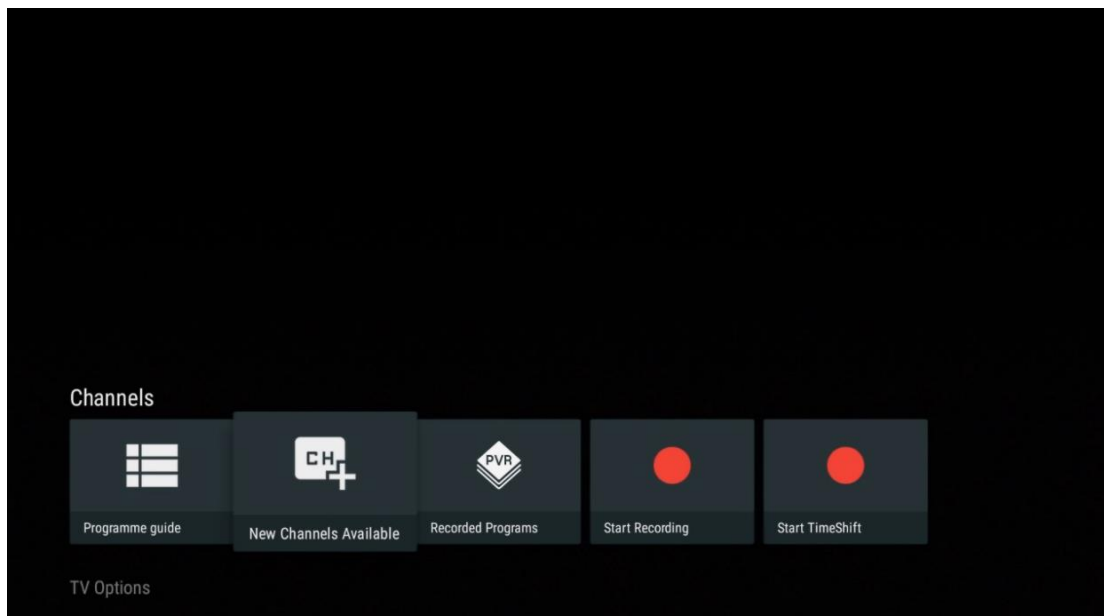

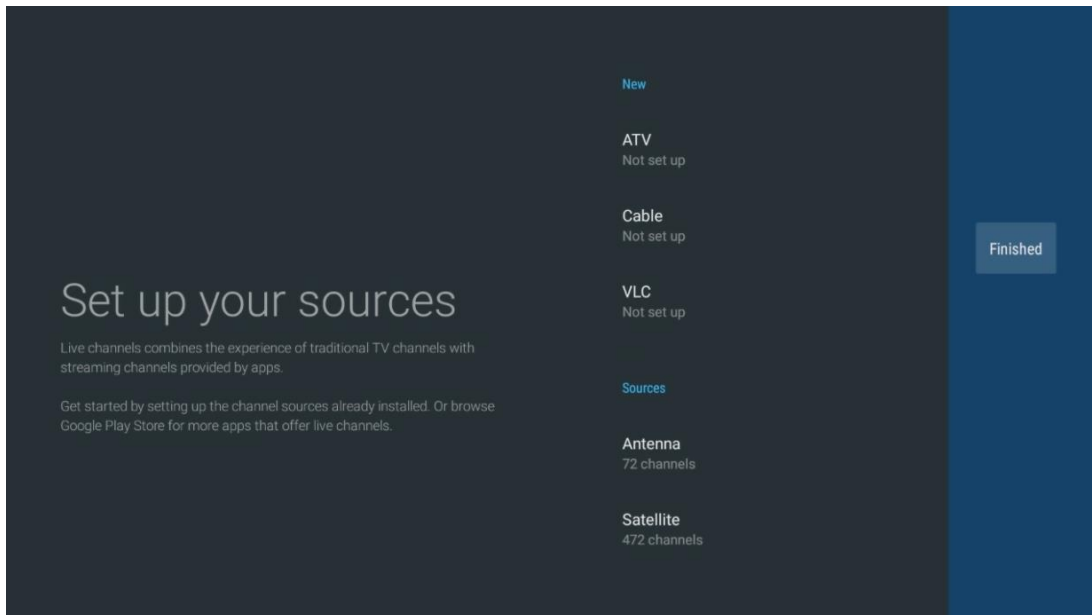

11.1.3 Programmes enregistrés

Remarque : Connectez un périphérique de stockage externe tel qu'une clé USB ou un disque dur/SSD à l'un des ports USB du téléviseur pour stocker vos émissions télévisées enregistrées. Veuillez noter que la clé USB ou le disque dur/SSD doit être formaté dans les systèmes de fichiers **FAT32 ou NTFS** et doit avoir une capacité d'au moins 32 Go pour un enregistrement pratique. Les périphériques de stockage formatés en exFAT ne sont pas pris en charge.

Sélectionnez ce menu pour visualiser ou modifier vos programmes enregistrés.

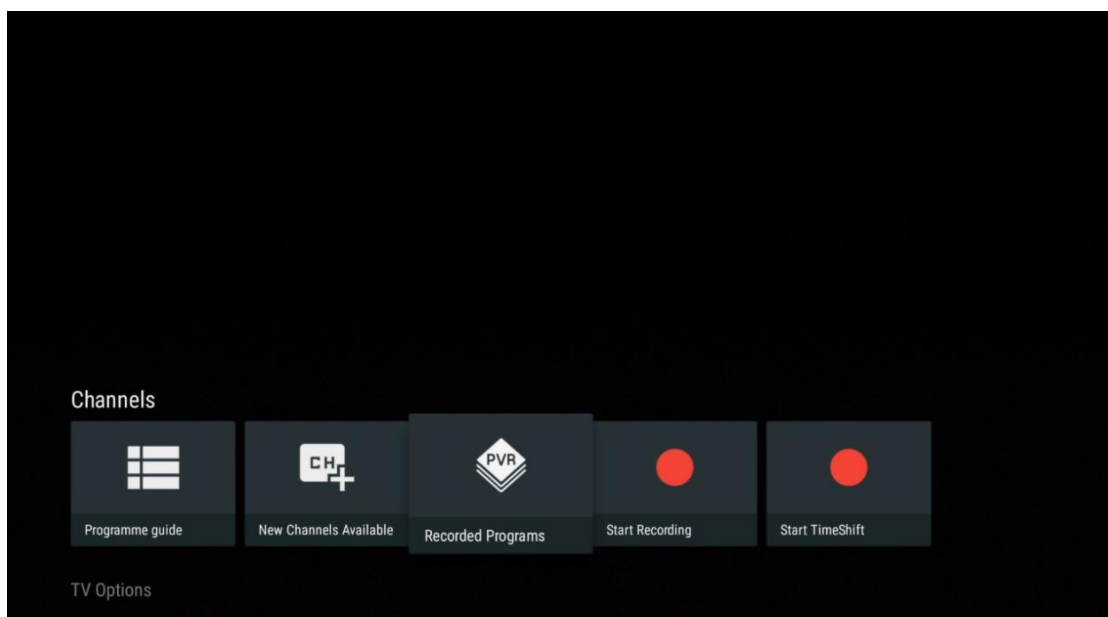

11.1.3.1 Enregistrements actuels

Visualiser les programmes en cours d'enregistrement.

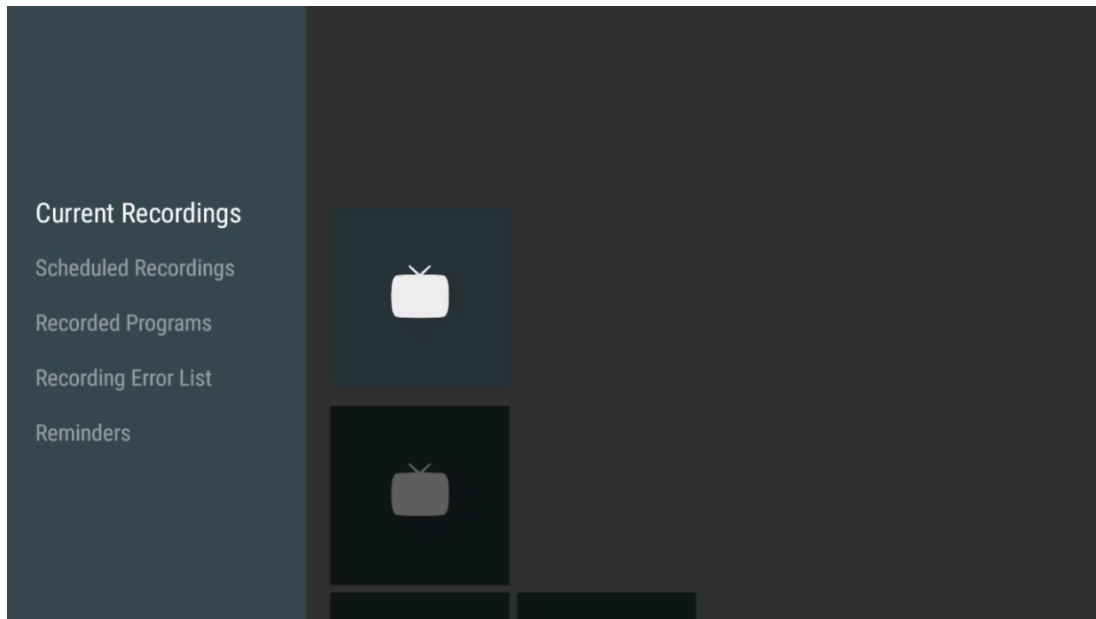

11.1.3.2 Enregistrements programmés

Affiche une liste de tous les programmes futurs dont l'enregistrement est programmé.

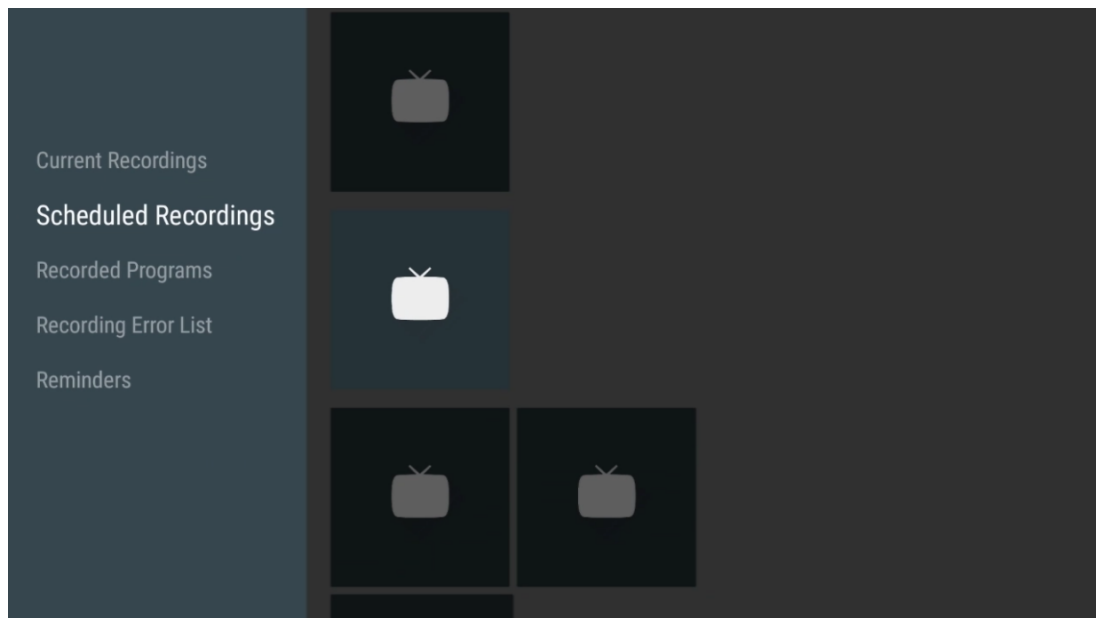

11.1.3.3 Programmes enregistrés

Visualiser tous les programmes qui ont déjà été enregistrés et qui sont stockés sur un périphérique de stockage externe connecté.

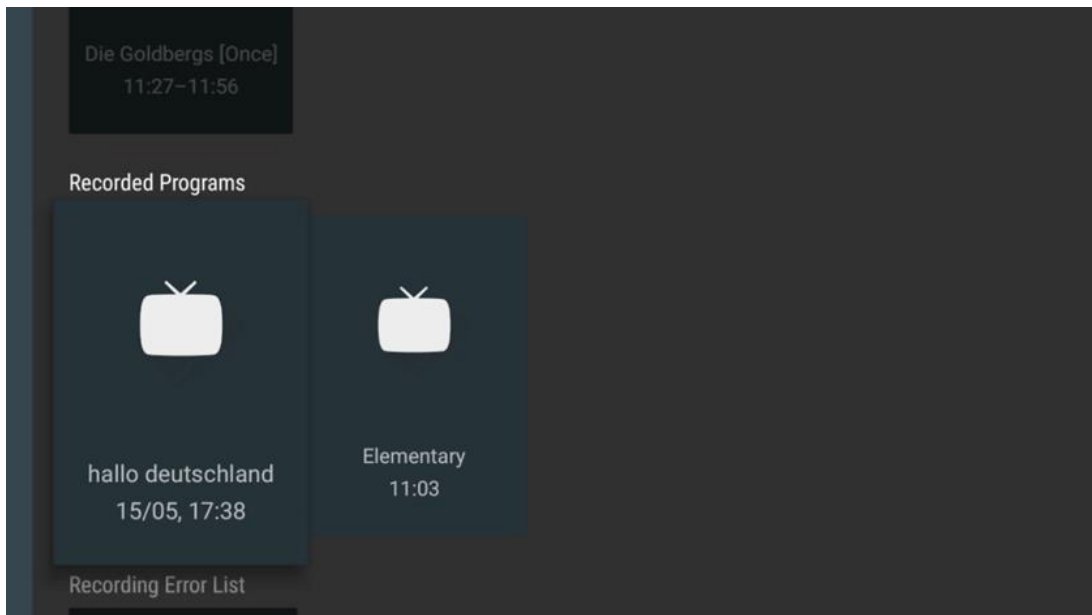

11.1.3.4 Liste des erreurs d'enregistrement

Afficher une liste d'enregistrements susceptibles d'être défectueux.

11.1.3.5 Rappels

Affiche une liste de tous les programmes télévisés pour lesquels un rappel a été programmé.

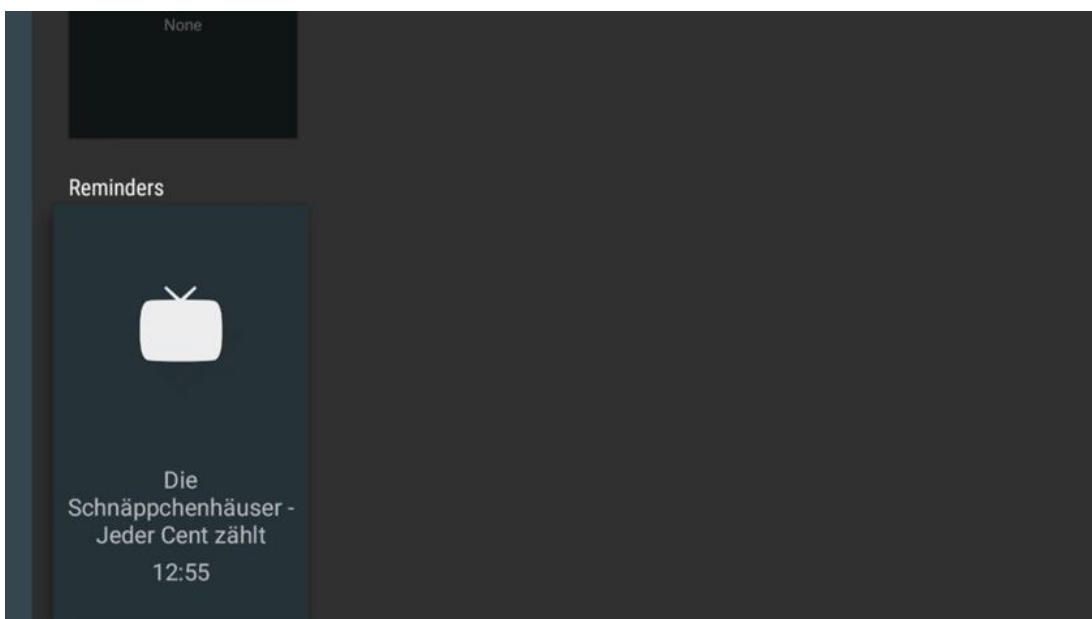

11.1.4 Démarrer l'enregistrement

Sélectionnez Démarrer l'enregistrement et appuyez sur OK pour démarrer l'enregistrement de la chaîne en cours.

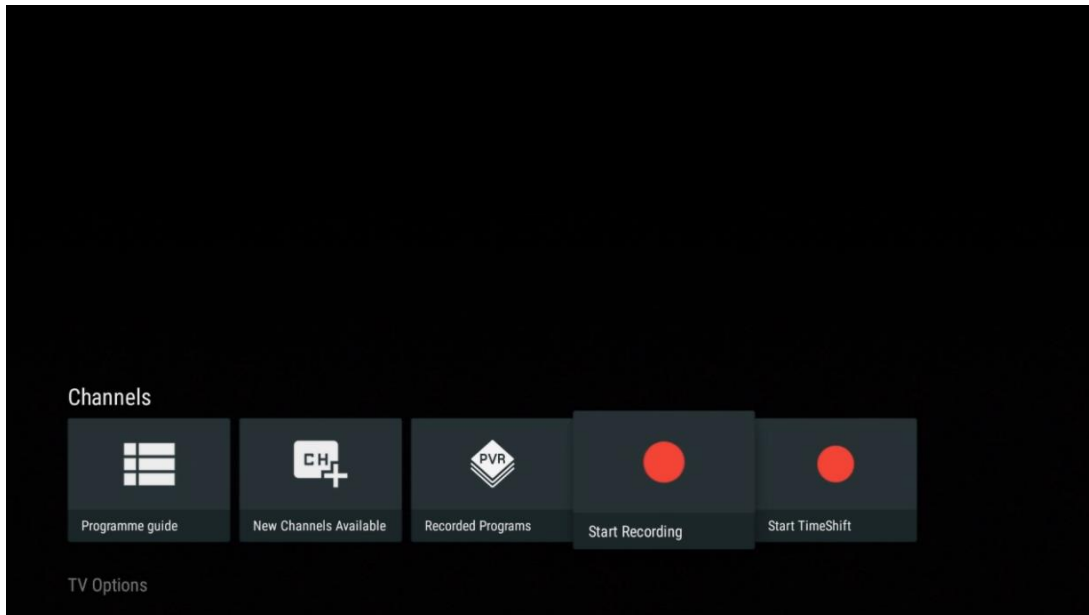

Sélectionnez éventuellement la durée de l'enregistrement.

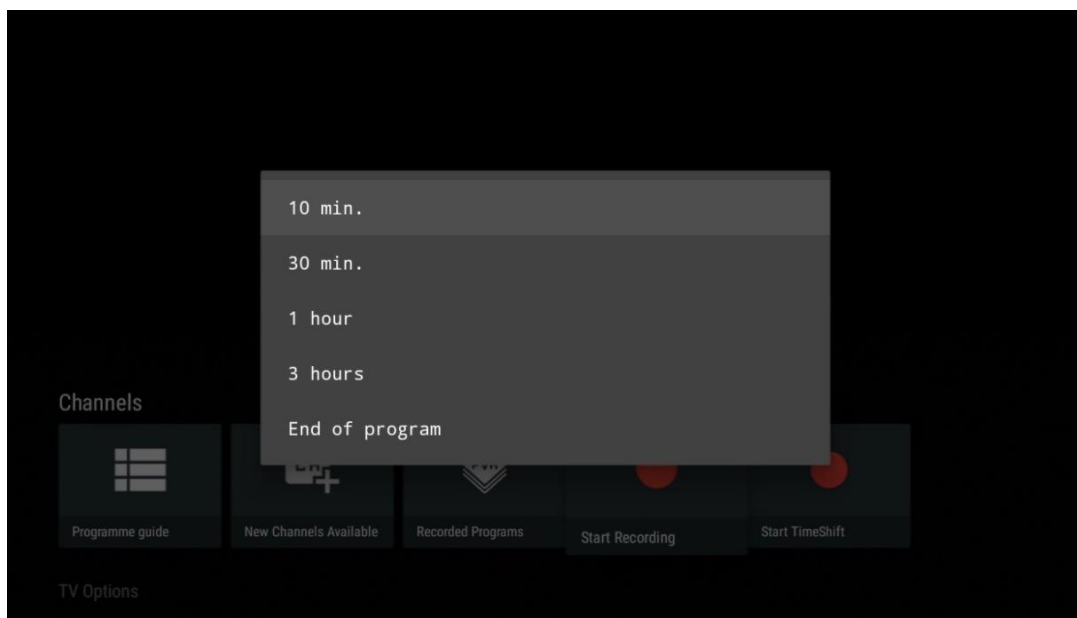

Sélectionnez Arrêter l'enregistrement et appuyez sur **OK** pour arrêter l'enregistrement en cours.

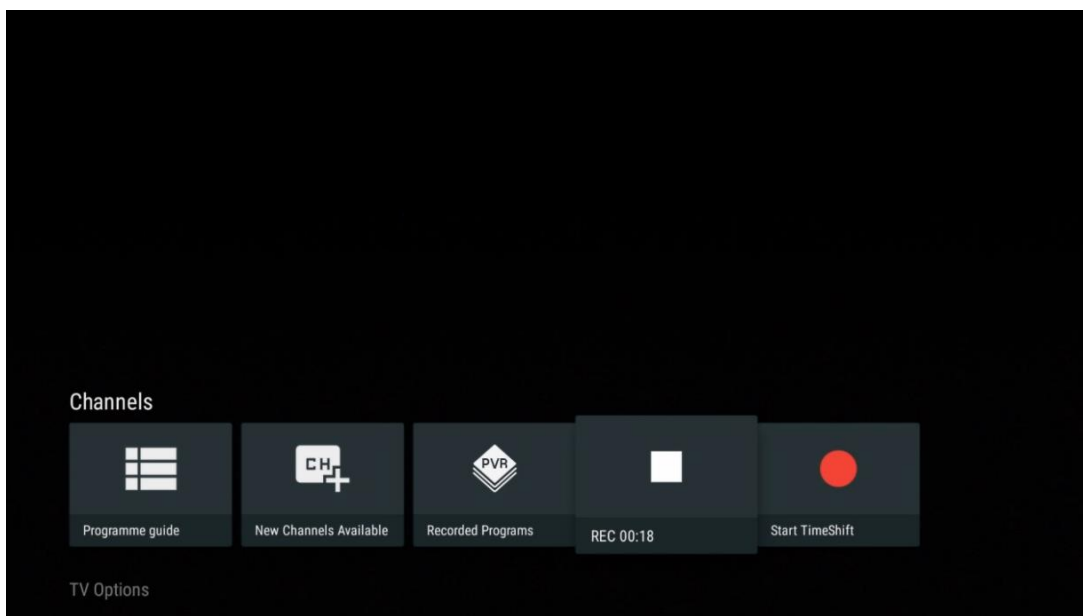

11.1.5 Début Heure Poste

Lancez la fonction Time Shift.

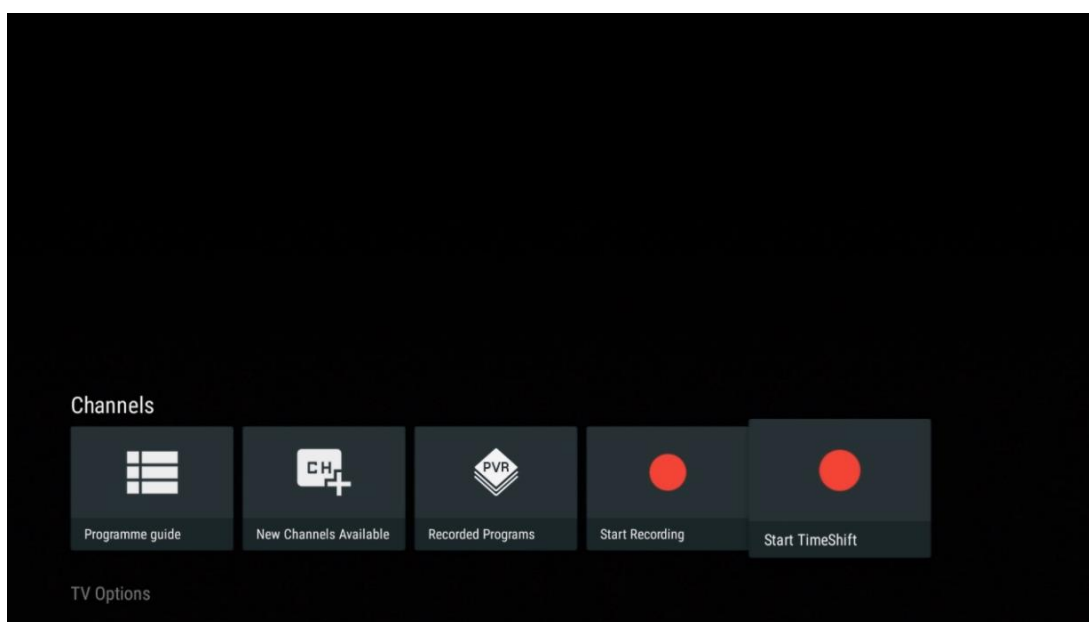

Sélectionnez le symbole Pause et appuyez sur la touche **OK**. Le programme TV en cours est mis en pause. Pour reprendre la lecture, sélectionnez le symbole Lecture et appuyez sur la touche **OK**.

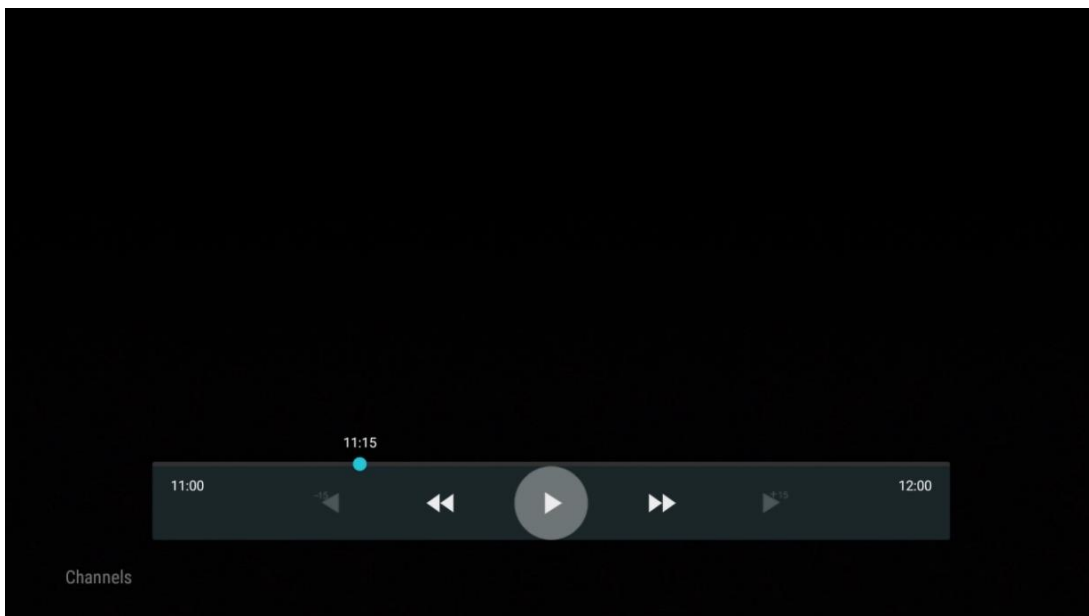
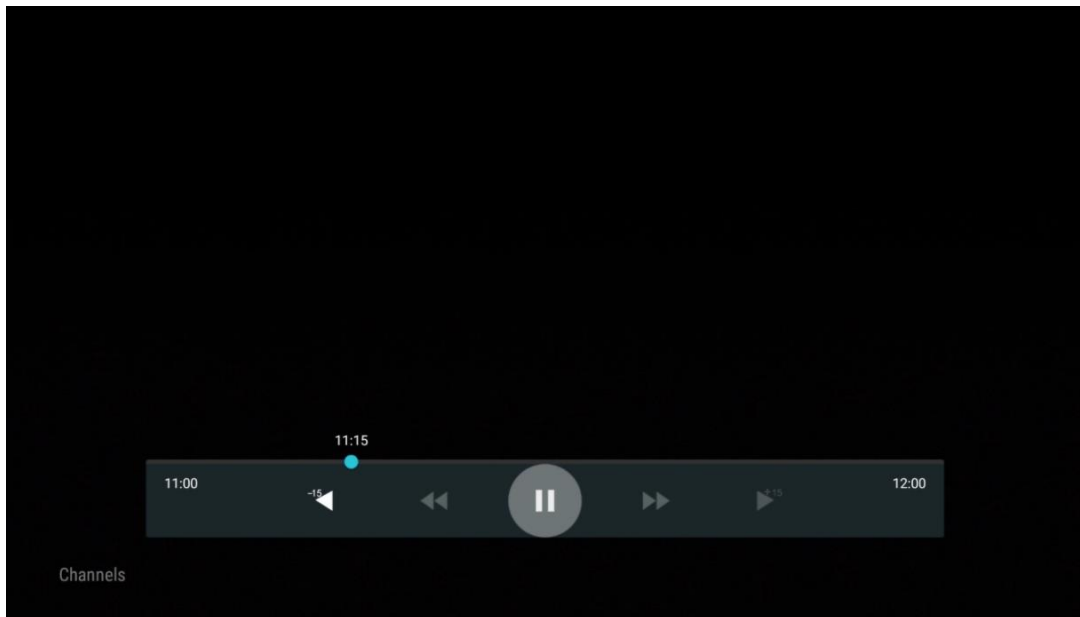

Si vous souhaitez annuler la fonction Time Shift et regarder à nouveau le service de diffusion TV en cours en temps réel, appuyez sur la touche **Back** de la télécommande et confirmez votre choix dans l'écran de dialogue sur le téléviseur.

11.2 Options TV

Pour afficher les options TV, appuyez sur **OK** en mode TV en direct et utilisez les touches directionnelles pour faire défiler le menu Options TV.

11.2.1 Langue des sous-titres

Affichez les options de sous-titres disponibles pour le programme TV en cours. Sélectionnez votre option préférée et confirmez votre choix à l'aide de la touche **OK**.

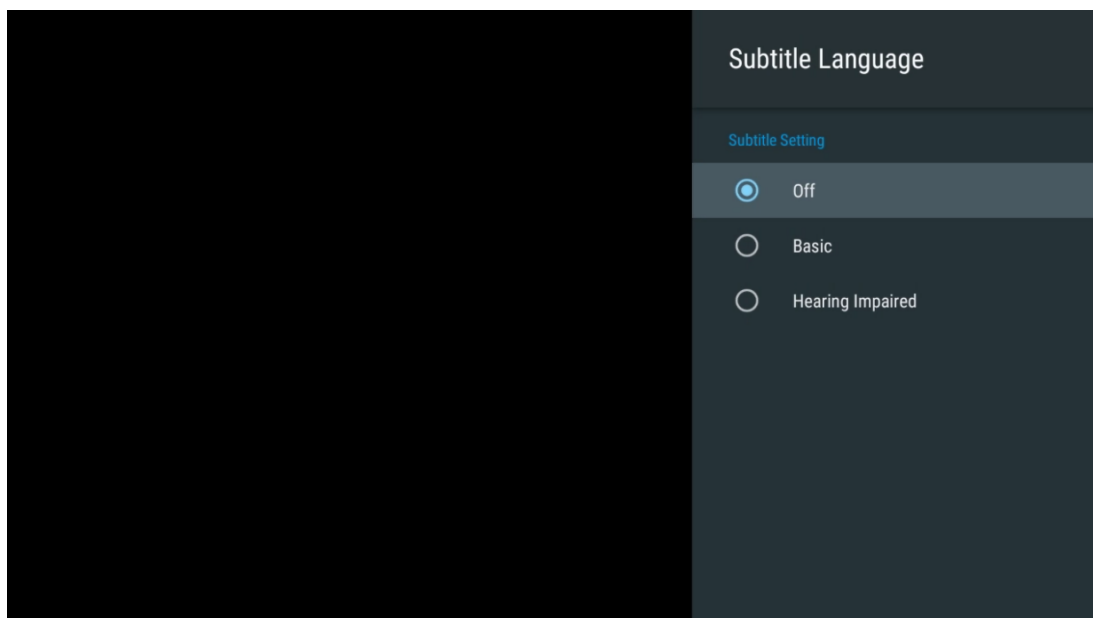
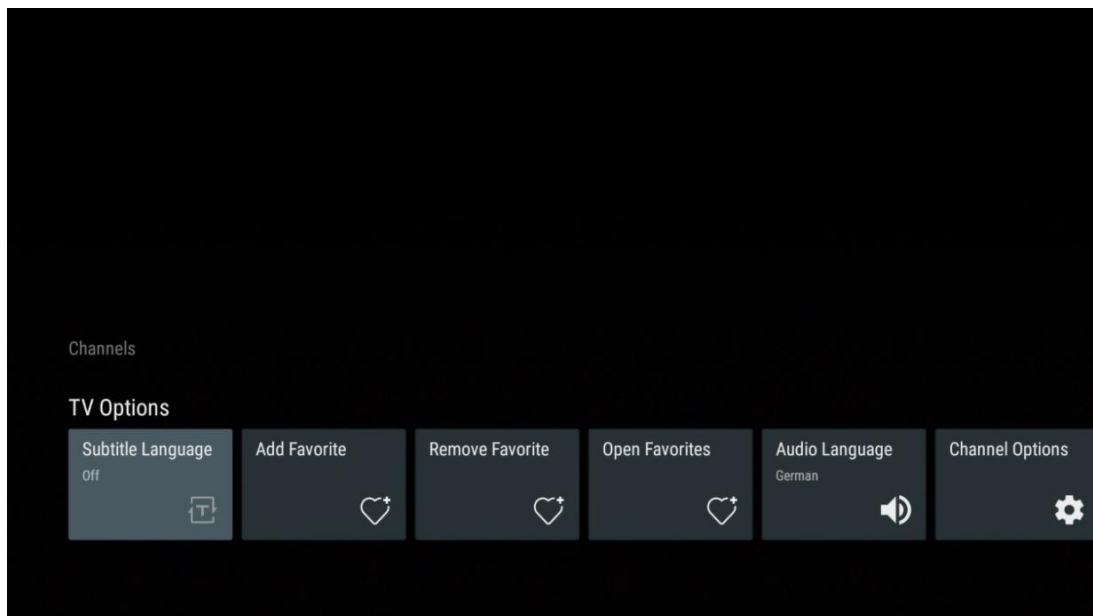

11.2.2 Ajouter un favori

Créez des listes de favoris et ajoutez-y vos chaînes préférées.

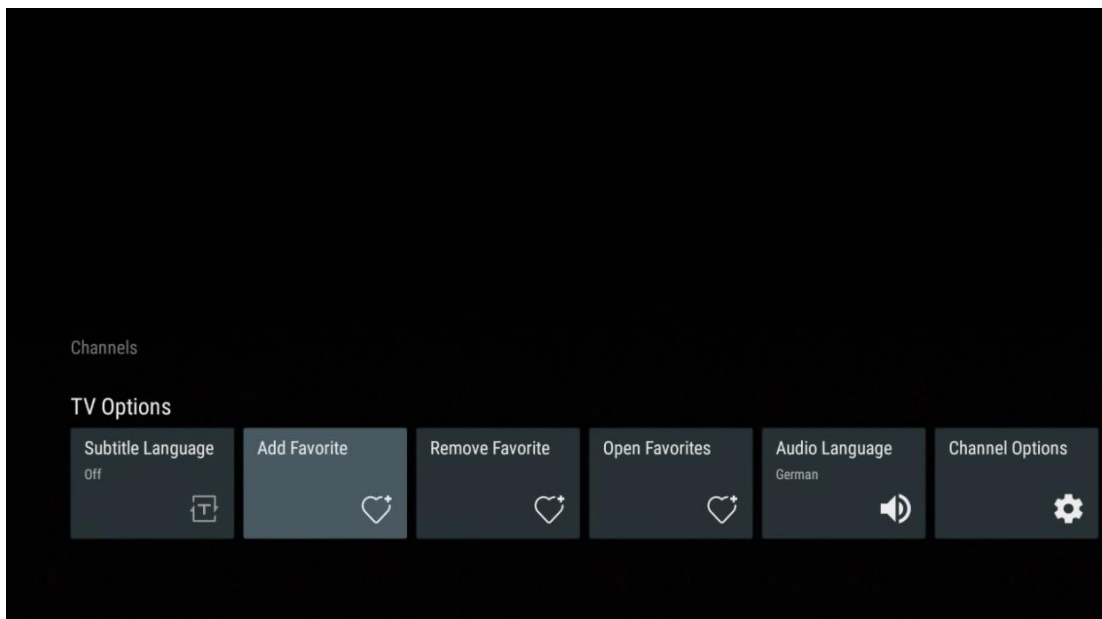

Remarque : Vous ne disposez que de quatre listes de favoris. Sélectionnez l'une des listes et appuyez sur la touche **OK** pour ajouter la chaîne actuelle à la liste de favoris sélectionnée.



En mode TV en direct, appuyez sur le bouton directionnel gauche pour afficher les listes de chaînes TV, les sources de diffusion et les listes de favoris. Sélectionnez en option ATV, Câble, Antenne ou Satellite pour afficher les chaînes TV stockées disponibles. Dans la liste générale, les chaînes favorites sont marquées d'un symbole en forme de cœur.

Si vous souhaitez afficher uniquement les chaînes ajoutées à l'une de vos listes de favoris, sélectionnez celle que vous avez déjà créée.

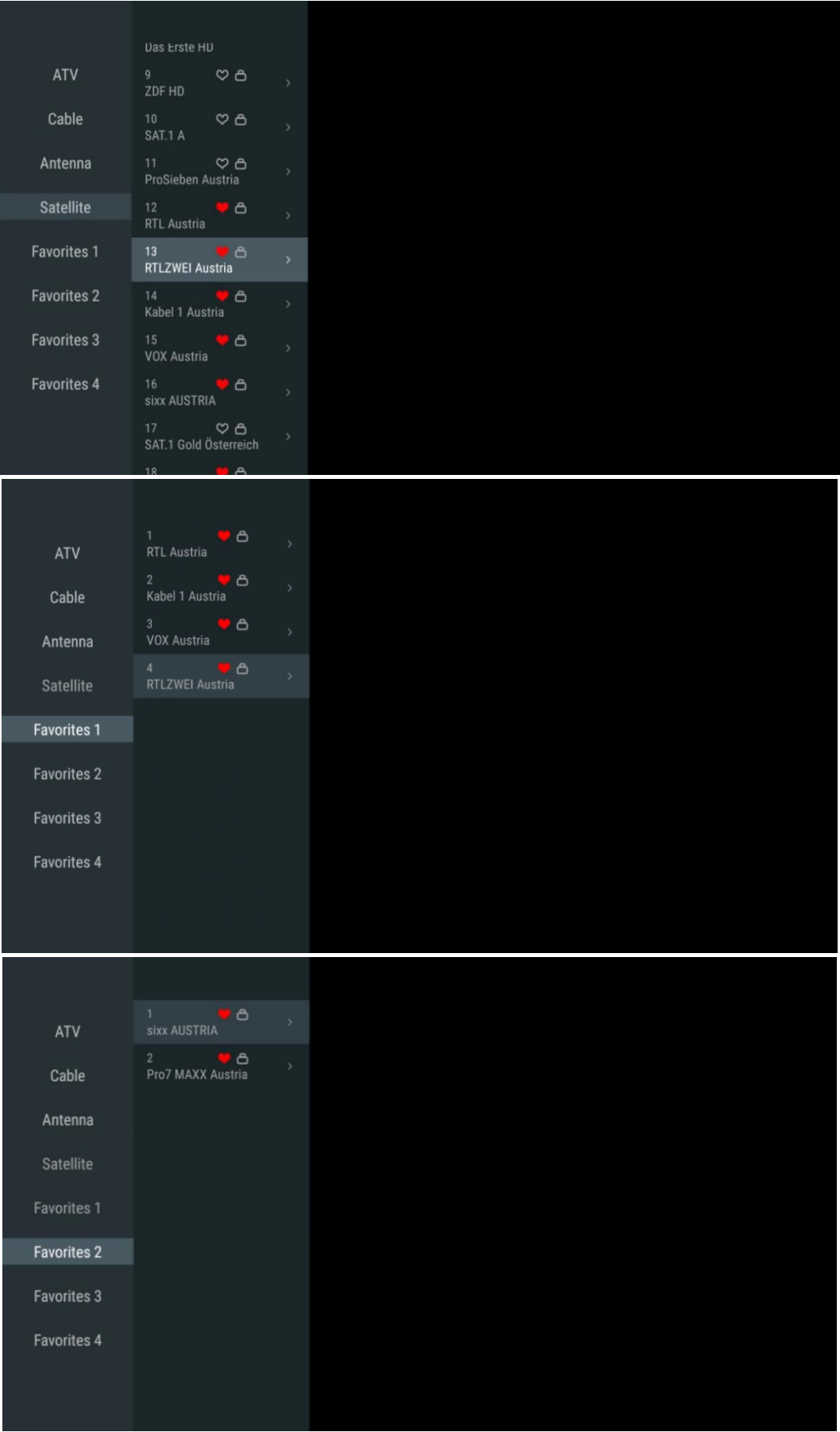

11.2.3 Supprimer le favori

Supprimez la chaîne TV actuelle d'une ou de toutes vos listes de favoris.

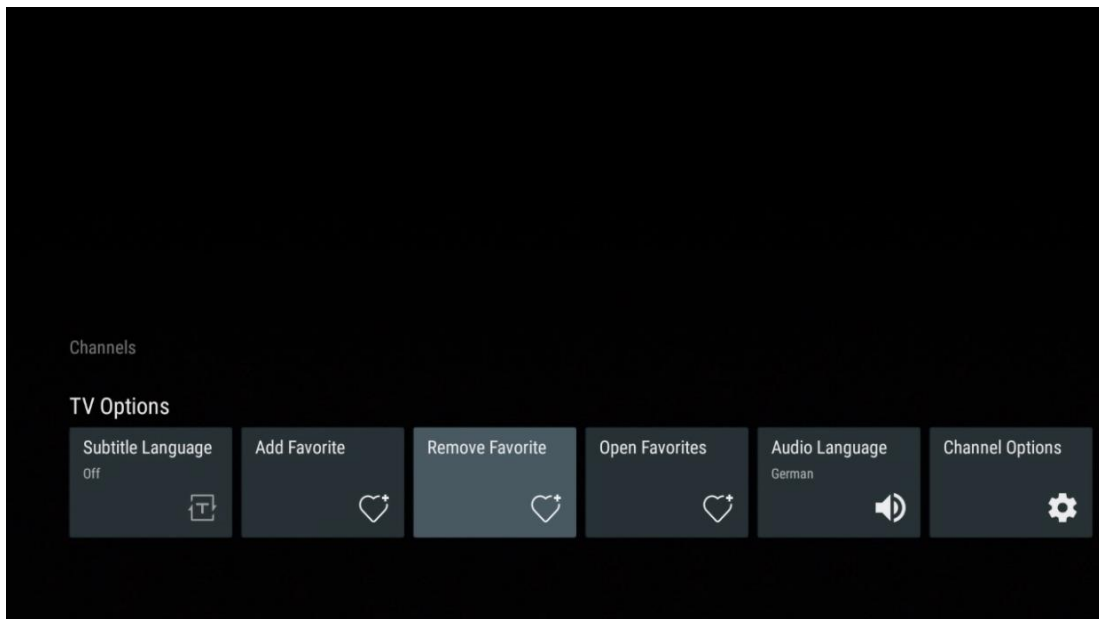

11.2.4 Ouvrir les favoris

Affiche les listes de favoris créées.

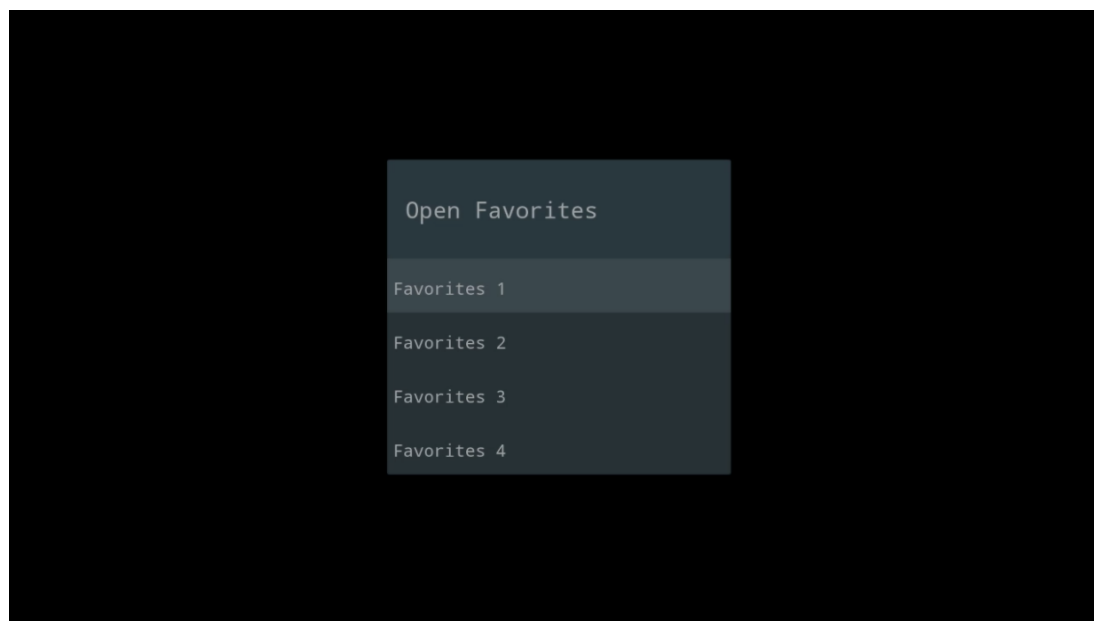
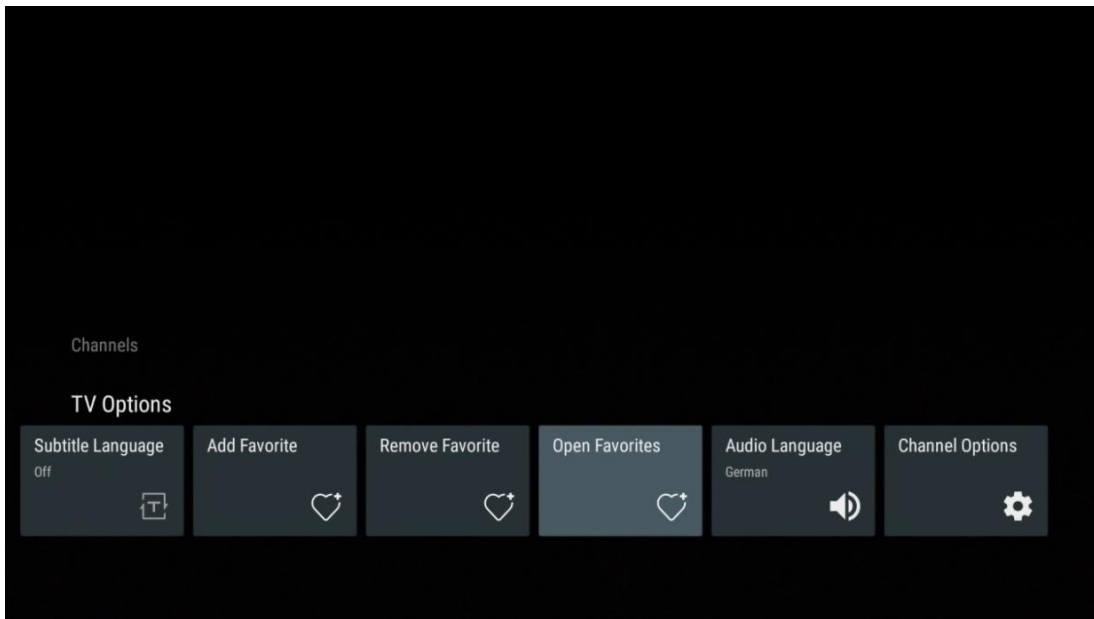

11.2.5 Langue audio

Certaines chaînes de télévision proposent plusieurs langues audio. Sélectionnez votre langue audio préférée dans ce menu.

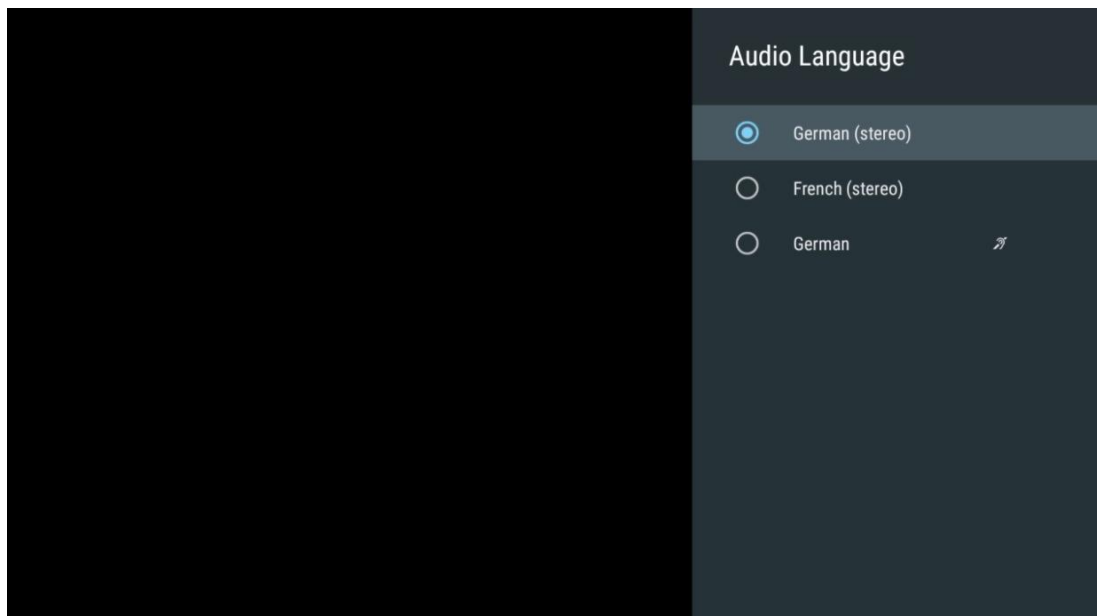
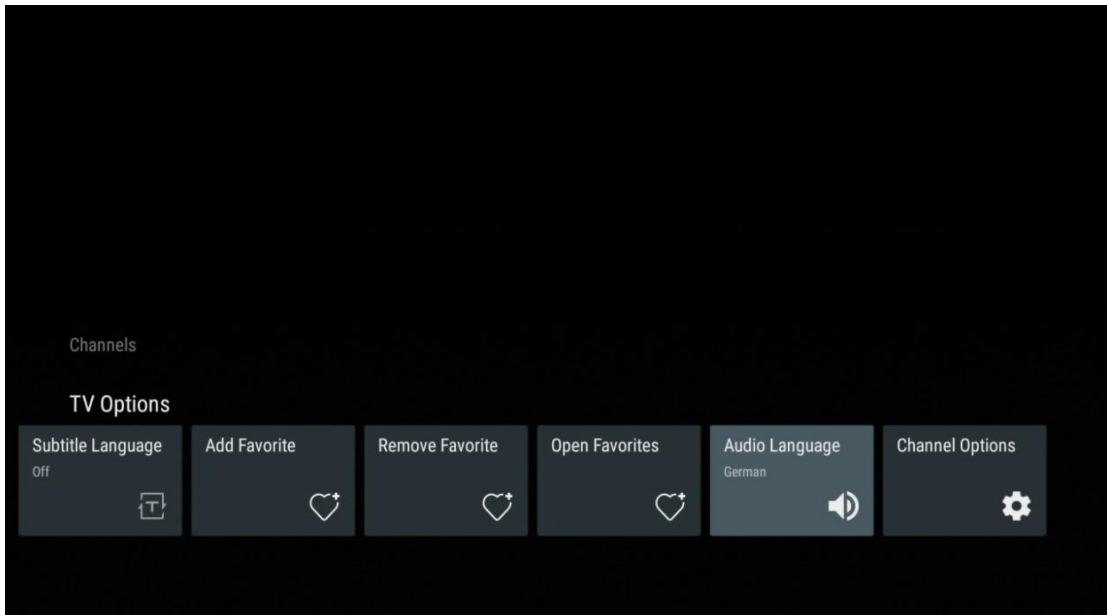

11.2.6 Options du canal

11.2.6.1 Personnaliser la liste des chaînes

Sélectionnez dans la liste les chaînes que vous ne souhaitez pas voir apparaître dans la liste des chaînes. Pour cela, utilisez le bouton directionnel droit de votre télécommande.

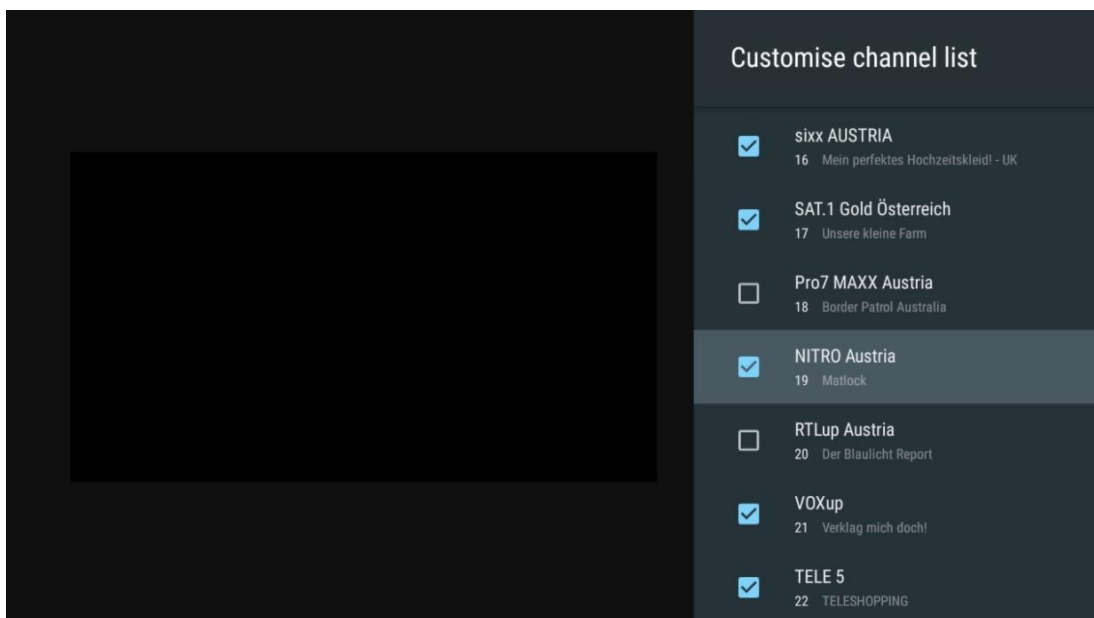
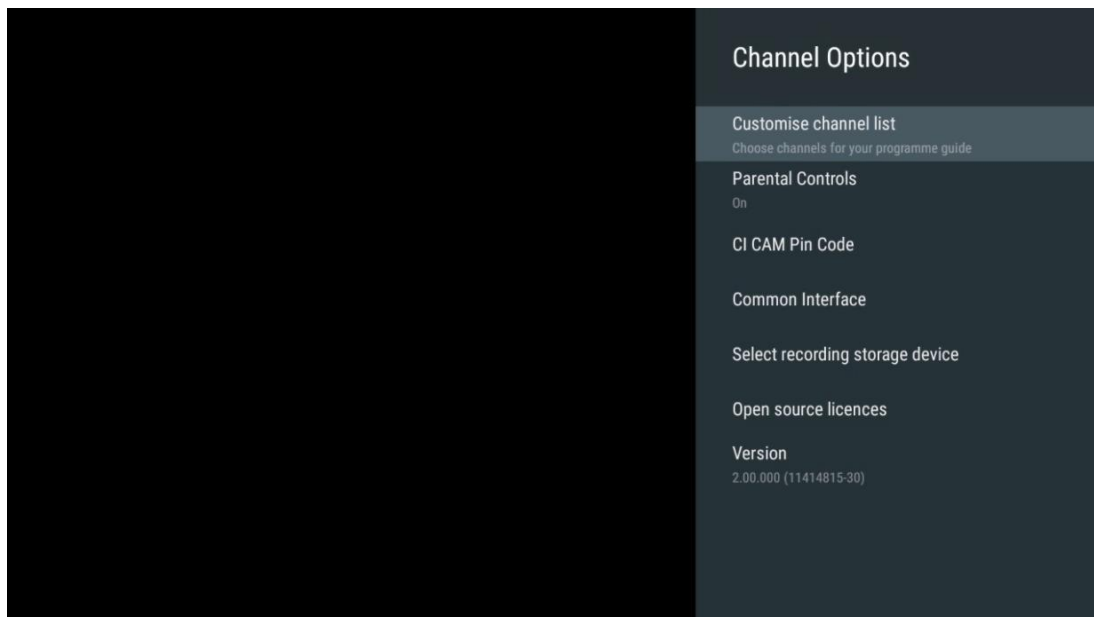

11.2.6.2 Contrôle parental

Définissez diverses options de contrôle parental. Pour y accéder, vous devez saisir le code PIN que vous avez défini après avoir ouvert l'application Live TV pour la première fois.

- **Activé / Désactivé** : Active ou désactive la fonction de contrôle parental.
- **Verrouillage de la source** : Verrouille les sources de diffusion TV ou les sources d'entrée externes.
- **Chaînes bloquées** : Bloquer certaines chaînes de télévision.
- **Notations** : Définir et fixer différentes limites d'évaluation.
- **Modifier le code PIN** : Gérez votre code PIN.

11.2.6.3 CI CAM Code Pin

Active ou désactive la fonction de saisie du code PIN CI CAM si elle est disponible ou requise pour le module CI CAM connecté.

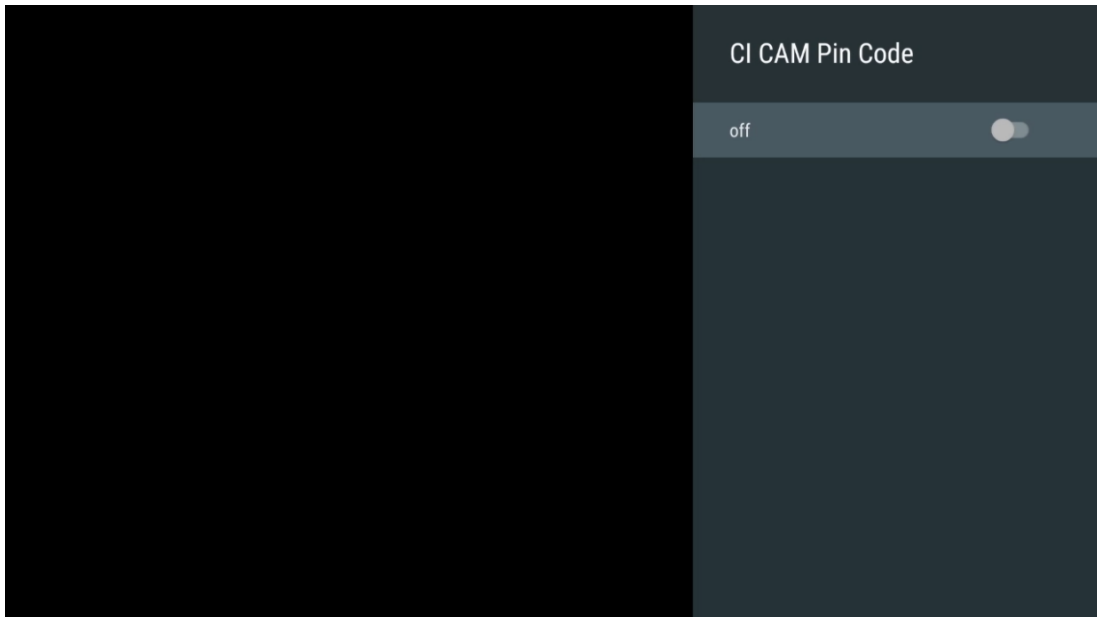

11.2.6.4 Interface commune

Accédez au menu du module CI connecté en appuyant sur le bouton **OK**.

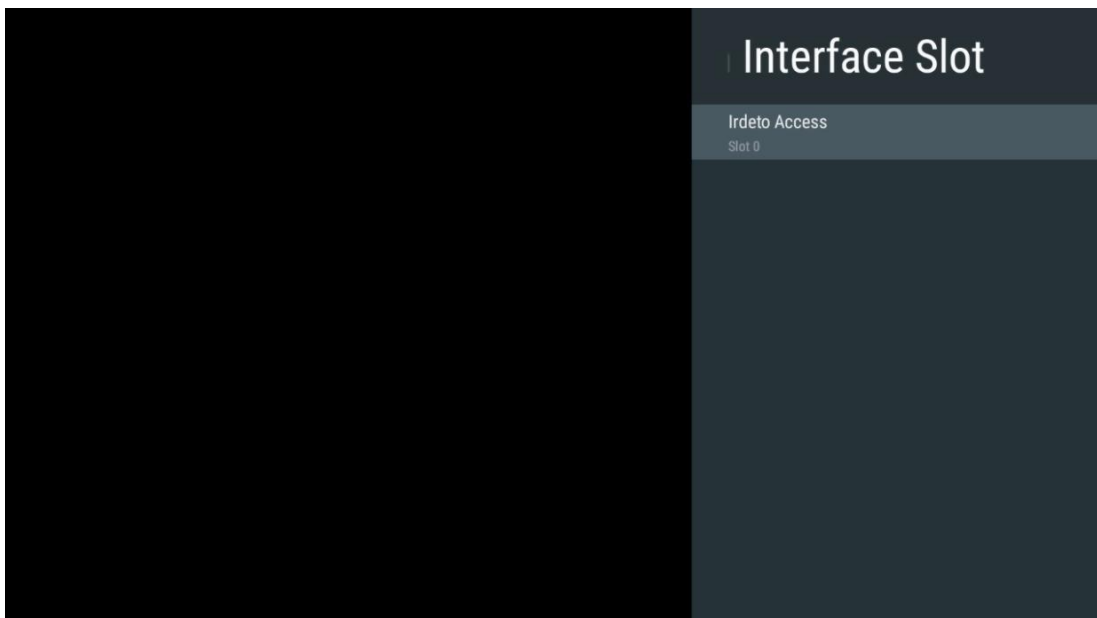

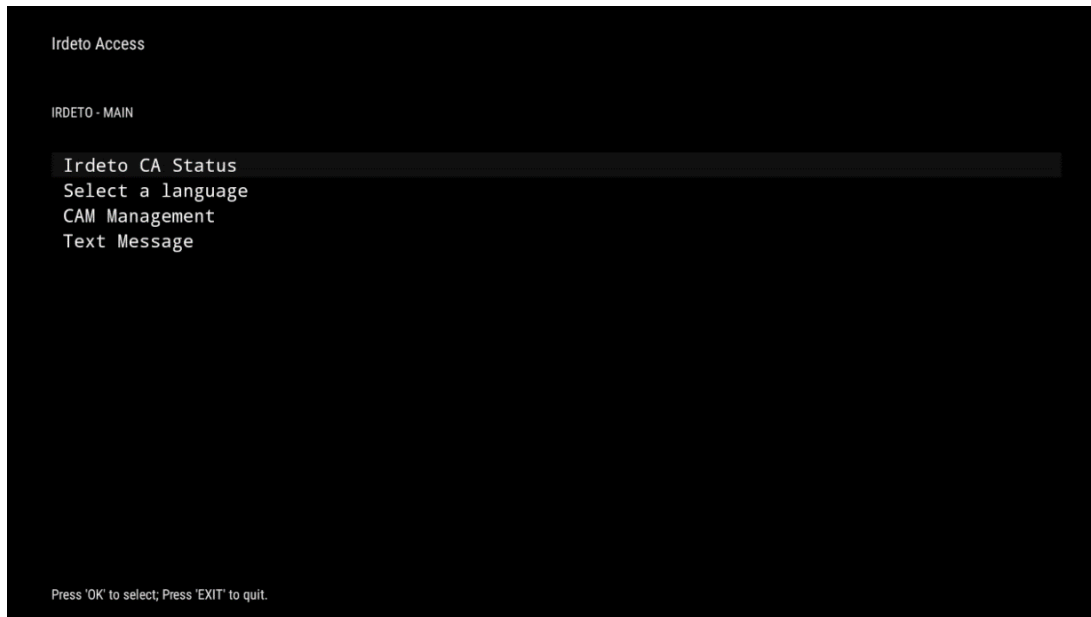

11.2.6.5 Sélection du dispositif de stockage de l'enregistrement

Déterminez lequel des périphériques de stockage USB externes connectés, tels qu'une clé USB ou un disque dur/SSD, sera utilisé lors de l'enregistrement d'un programme TV.

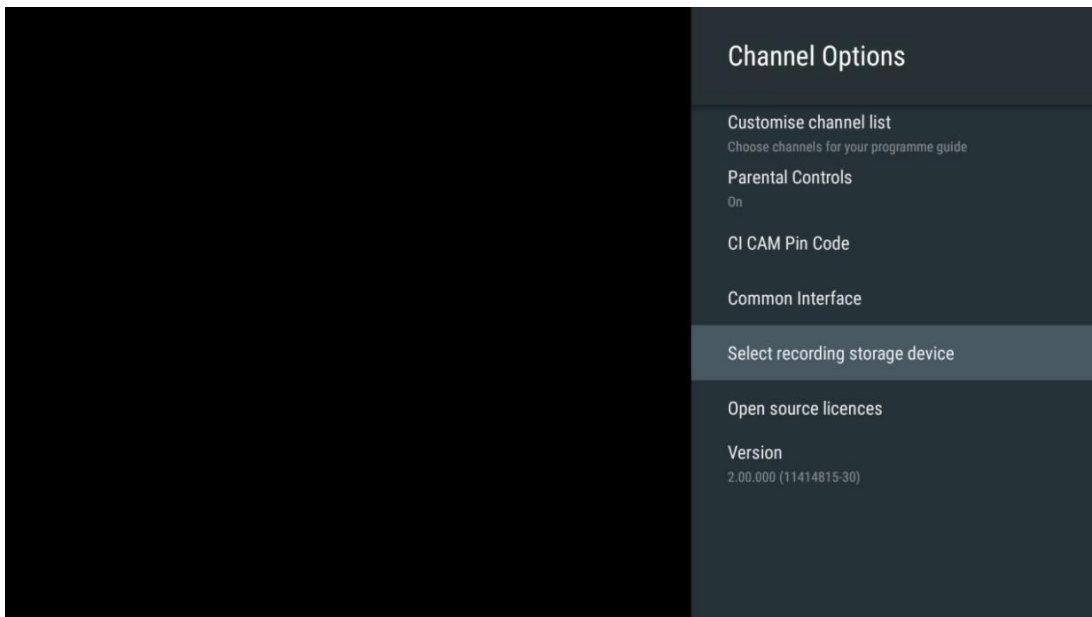

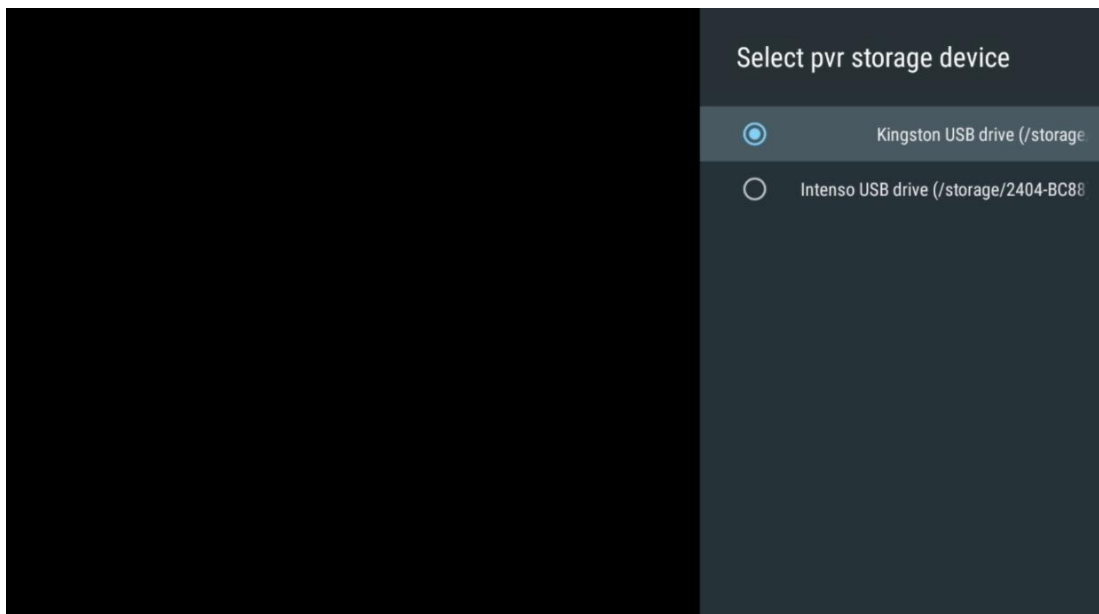

11.2.6.6 Licences de logiciels libres

Consulter des informations sur les licences de logiciels libres.

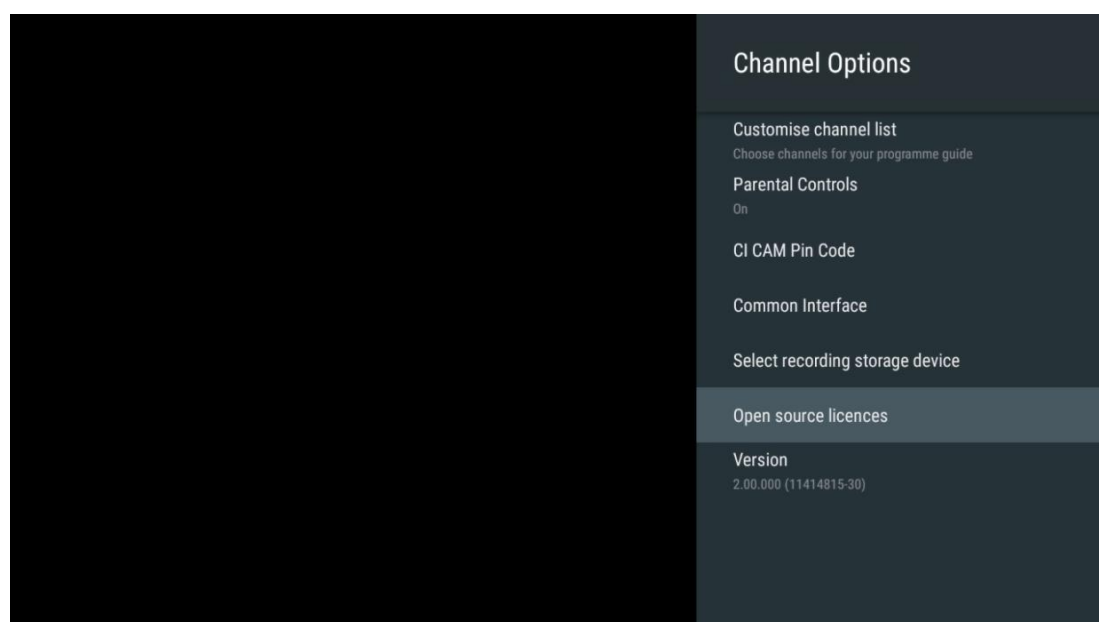

11.2.6.7 Version

Affichez la version du logiciel de l'appareil de télévision.

12 Lecteur multimédia

Si vous souhaitez lire des contenus multimédias tels que des films, de la musique ou des photos à partir de périphériques de stockage externes connectés au port USB, lancez l'application du lecteur multimédia à partir de votre écran d'accueil.

Remarque : Les périphériques de stockage USB connectés, tels que les disques durs/SDD ou les clés USB, doivent être formatés en **FAT32** ou **NTFS**. Les périphériques formatés en exFAT ne sont pas pris en charge.

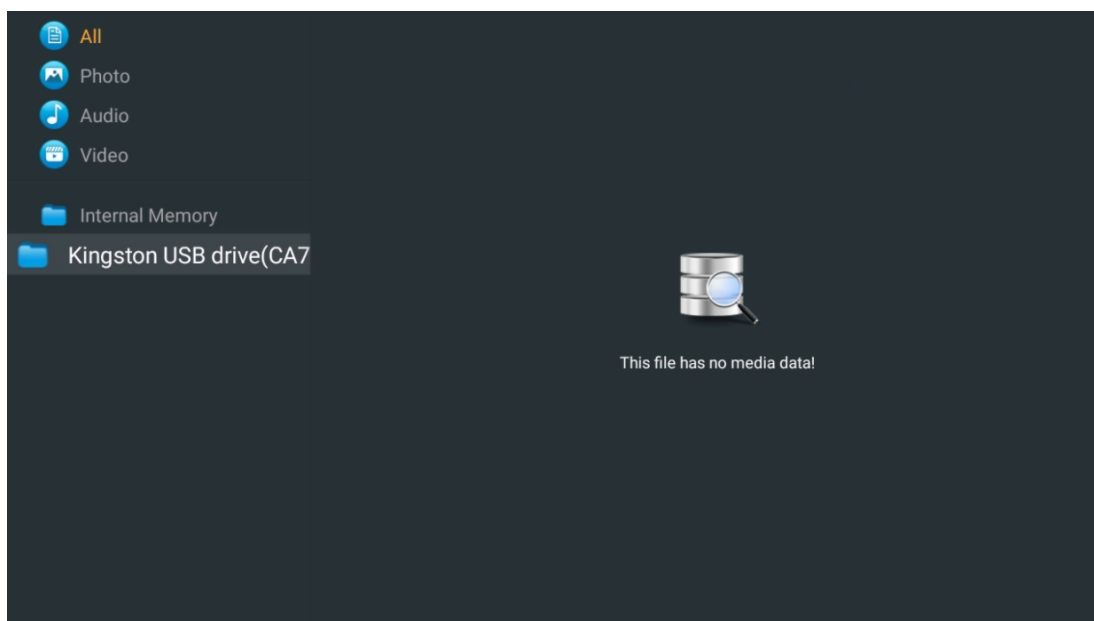

Sélectionnez votre périphérique de stockage USB sur l'écran et appuyez sur le bouton **OK**. Le contenu multimédia stocké s'affiche. Sélectionnez le contenu souhaité et appuyez sur **OK** pour l'afficher.

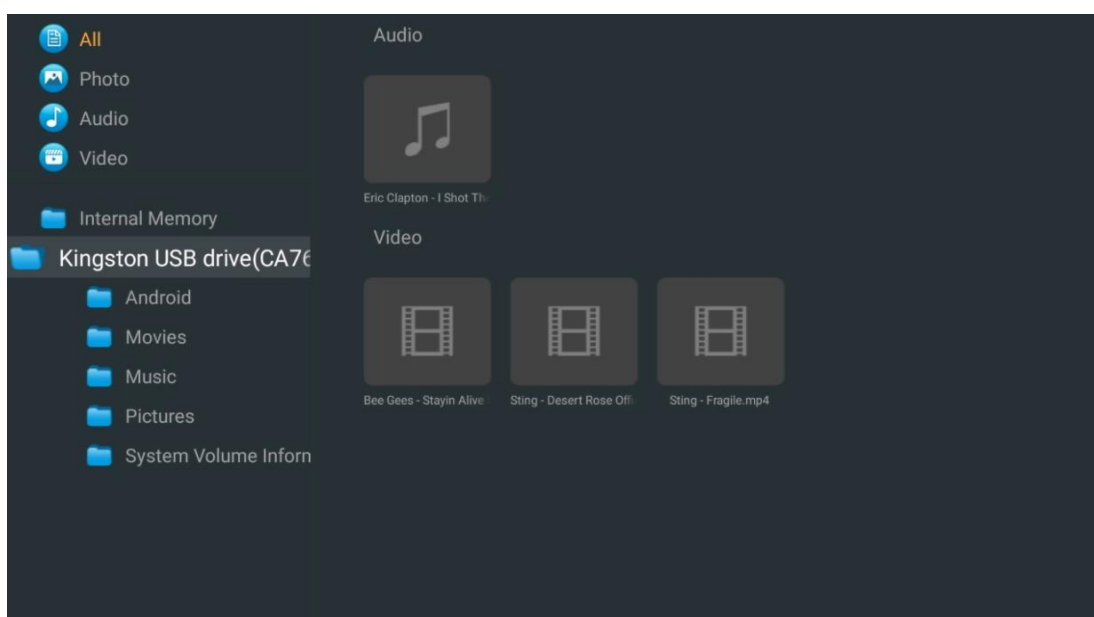

13 Dépannage

Pas de puissance	Vérifiez si le cordon d'alimentation CA de votre téléviseur est branché ou non. S'il n'y a toujours pas de courant, débranchez la fiche et rebranchez-la dans la prise après 60 secondes. Remettez l'appareil sous tension.
Pas de photo	Vérifiez que le câble d'antenne à l'arrière est correctement branché. Regardez d'autres chaînes pour voir si le problème persiste.
La vidéo apparaît sans son	Essayez d'augmenter le volume. Vérifiez si le son du téléviseur est en sourdine ou non.
La télécommande ne fonctionne pas	Assurez-vous que le sac en plastique fourni avec la télécommande a été retiré. Essayez d'utiliser la télécommande à une distance plus courte du téléviseur. Vérifiez si les piles sont correctement placées ou essayez d'utiliser des piles neuves avec la télécommande. Le téléviseur passe en mode veille s'il ne reçoit pas de réponse dans les minutes qui suivent.
Les problèmes ne sont pas résolus	Débranchez le câble d'alimentation et attendez 30 secondes, puis rebranchez le câble d'alimentation à la prise. Si le problème persiste, n'essayez pas de réparer le téléviseur vous-même. Veuillez contacter le centre de service.
Dolby Atmos ne fonctionne pas avec les appareils de streaming connectés	<ol style="list-style-type: none">1. Connecter l'appareil de diffusion en continu<ul style="list-style-type: none">○ Branchez votre périphérique de diffusion en continu sur l'un des ports HDMI de votre téléviseur Thomson.2. Assurer une connexion correcte à l'amplificateur/récepteur AV<ul style="list-style-type: none">○ Confirmez que votre amplificateur/récepteur AV prend en charge le Dolby Atmos.○ Connectez votre téléviseur Thomson à l'aide du port HDMI eARC au port HDMI In de votre amplificateur/récepteur AV.3. Vérifier la disponibilité de Dolby Atmos<ul style="list-style-type: none">○ Lorsque vous lisez une vidéo, consultez la description de la vidéo pour connaître les options de lecture audio.○ Le Dolby Atmos sera indiqué comme option si les connexions sont correctement établies et si l'amplificateur/récepteur AV le prend en charge.

14 Spécifications techniques

Thomson Google TV UHD Pieds latéraux

	43UG4S14	50UG4S14	55UG4S14	65UG4S14
Tension de fonctionnement	AC 100-240V 50/60Hz	AC 100-240V 50/60Hz	AC 100-240V 50/60Hz	AC 100-240V 50/60Hz
Puissance de sortie audio	2 x 8	2 x 10	2 x 10	2 x 10
Consommation électrique (W)	90	100	110	200
Consommation d'énergie en veille en réseau (W)	0,5	0,5	0,5	0,5
Poids (kg)	7,9	10,9	12,6	17,1
Dimensions du téléviseur LxLxH (avec support) (mm)	957x172x591	1111x260x692	1226x290x745	1446x290x869
Dimensions du téléviseur LxLxH (sans support) (mm)	957x85x556	1111x77x643	1226x78x712	1446x79x834
Affichage	43" / 109 cm	50" / 126 cm	55" / 139 cm	65" / 164 cm
Résolution de l'écran	3840 x 2160	3840 x 2160	3840 x 2160	3840 x 2160

Thomson Google TV UHD Pied pivotant

	43UG5C14	50UG5C14	55UG5C14	65UG5C14	75UG5C14
Tension de fonctionnement	AC 100-240V 50/60Hz	AC 100-240V 50/60Hz	AC 100-240V 50/60Hz	AC 100-240V 50/60Hz	AC 100-240V 50/60Hz
Puissance de sortie audio	2 x 8	2 x 10	2 x 10	2 x 10	2 x 10
Consommation électrique (W)	100	120	140	200	240
Consommation d'énergie en veille en réseau (W)	0,5	0,5	0,5	0,5	0,5
Poids (kg)	10	13	14,7	19,5	24
Dimensions du téléviseur LxLxH (avec support) (mm)	957x281x587	1111x281x676	1226x281x744	1446x281x869	1668x281x990
Dimensions du téléviseur LxLxH (sans support) (mm)	957x89x556	1111x75x643	1226x78x712	1446x79x834	1668x89x956
Affichage	43" / 109 cm	50" / 126 cm	55" / 139 cm	65" / 164 cm	75" / 189 cm
Résolution de l'écran	3840 x 2160	3840 x 2160	3840 x 2160	3840 x 2160	3840 x 2160

Thomson Google TV QLED Pieds latéraux

	43QG4S14	50QG4S14	55QG4S14	65QG4S14	85QG5S14
Tension de fonctionnement	AC 100-240V 50/60Hz	AC 100-240V 50/60Hz	AC 100-240V 50/60Hz	AC 100-240V 50/60Hz	AC 100-240V 50/60Hz
Puissance de sortie audio	2 x 8	2 x 10	2 x 10	2 x 10	2 x 10
Consommation électrique (W)	100	120	140	200	300
Consommation d'énergie en veille en réseau (W)	0,5	0,5	0,5	0,5	0,5
Poids (kg)	7,9	10,9	12,6	17,1	29,78
Dimensions du téléviseur LxLxH (avec support) (mm)	957x270x605	1111x270x677	1226x290x745	1446x290x869	1890x360x1115
Dimensions du téléviseur LxLxH (sans support) (mm)	957x89x556	1111x75x643	1226x78x712	1446x79x834	1890x95x1082
Affichage	43" / 109 cm	50" / 126 cm	55" / 139 cm	65" / 164 cm	85" / 215 cm
Résolution de l'écran	3840 x 2160	3840 x 2160	3840 x 2160	3840 x 2160	3840 x 2160

Thomson Google TV QLED Pied pivotant

	43QG5C14	50QG5C14	55QG5C14	65QG5C14	75QG5C14
Tension de fonctionnement	AC 100-240V 50/60Hz	AC 100-240V 50/60Hz	AC 100-240V 50/60Hz	AC 100-240V 50/60Hz	AC 100-240V 50/60Hz
Puissance de sortie audio	2 x 8	2 x 10	2 x 10	2 x 10	2 x 10
Consommation électrique (W)	100	120	140	200	240
Consommation d'énergie en veille en réseau (W)	0,5	0,5	0,5	0,5	0,5
Poids (kg)	10	13	14,7	19,5	23,6
Dimensions du téléviseur LxLxH (avec support) (mm)	957x281x587	1111x281x677	1227x281x744	1446x281x869	1668x281x990
Dimensions du téléviseur LxLxH (sans support) (mm)	957x89x556	1111x75x643	1226x78x712	1446x79x834	1668x89x956
Affichage	43" / 109 cm	50" / 126 cm	55" / 139 cm	65" / 164 cm	75" / 190 cm
Résolution de l'écran	3840 x 2160	3840 x 2160	3840 x 2160	3840 x 2160	3840 x 2160

Thomson Google TV QLED Plus

	43QG6C14	50QG6C14	55QG6C14
Tension de fonctionnement	AC 100-240V 50/60Hz	AC 100-240V 50/60Hz	AC 100-240V 50/60Hz
Puissance de sortie audio	2 x 8	2 x 10	2 x 10
Consommation électrique (W)	100	120	140
Consommation d'énergie en veille en réseau (W)	0,5	0,5	0,5
Poids (kg)	10,8	14	15,8
Dimensions du téléviseur LxLxH (avec support) (mm)	957x281x619	1111x281x712	1226x281x776
Dimensions du téléviseur LxLxH (sans support) (mm)	957x88x589	1111x75x676	1226x77x745
Affichage	43" / 109 cm	50" / 126 cm	55" / 139 cm
Résolution de l'écran	3840 x 2160	3840 x 2160	3840 x 2160

Thomson Google TV QLED Pro

	43QG7C14	50QG7C14	55QG7C14	65QG7C14	75QG7C14
Tension de fonctionnement	AC 100-240V 50/60Hz	AC 100-240V 50/60Hz	AC 100-240V 50/60Hz	AC 100-240V 50/60Hz	AC 100-240V 50/60Hz
Puissance de sortie audio	2 x 8	2 x 10	2 x 10	2 x 10	2 x 10
Consommation électrique (W)	120	140	170	200	240
Consommation d'énergie en veille en réseau (W)	0,5	0,5	0,5	0,5	0,5
Poids (kg)	10	13	14,7	19,5	23,6
Dimensions du téléviseur LxLxH (avec support) (mm)	957x89x556	1111x75x643	1227x78x712	1446x79x834	1668x89x956
Dimensions du téléviseur LxLxH (sans support) (mm)	957x281x587	1111x281x676	1227x281x744	1446x281x869	1668x281x990
Affichage	43" / 109 cm	50" / 126 cm	55" / 139 cm	65" / 164 cm	75" / 189 cm
Résolution de l'écran	3840 x 2160	3840 x 2160	3840 x 2160	3840 x 2160	3840 x 2160

14.1 Restrictions par pays

Destiné à un usage intérieur uniquement dans les pays membres de l'UE et de l'AELE.

AT	BE	BG	CH	CY	CZ	DE	DK	EE	ES	FI	FR
GR	HR	HU	IE	IS	IT	LI	LT	LU	LV	MT	NL
NO	PL	PT	RO	SI	SK	SE	TR	UK	(NI)		

14.2 Licences

Sous réserve de modifications. En raison de la recherche et du développement continu, les spécifications techniques, la conception et l'apparence des produits peuvent changer. Google TV est le nom de l'expérience logicielle de cet appareil et une marque commerciale de Google LLC. Google, YouTube, Google Cast et YouTube Music sont des marques commerciales de Google LLC. L'assistant Google n'est pas disponible dans certaines langues et certains pays. La disponibilité des services varie en fonction du pays et de la langue. Netflix est une marque déposée de Netflix, Inc. L'abonnement à Netflix est obligatoire. La disponibilité de la 4K Ultra HD dépend de votre abonnement, de votre service Internet, des capacités de votre appareil et de la disponibilité du contenu. www.netflix.com/TermsOfUse. Apple TV est une marque d'Apple Inc. déposée aux États-Unis et dans d'autres pays et régions. Wi-Fi est une marque déposée de Wi-Fi Alliance®. Les termes HDMI et HDMI High-Definition Multimedia Interface, ainsi que le logo HDMI sont des marques commerciales ou des marques déposées de HDMI Licensing Administrator, Inc. aux États-Unis et dans d'autres pays. Dolby, Dolby Vision, Dolby Atmos, Dolby Audio et le symbole du double D sont des marques commerciales de Dolby Laboratories Licensing Corporation. Fabriqué sous licence de Dolby Laboratories. Travaux confidentiels non publiés. Copyright © 1992-2024 Dolby Laboratories. Tous les autres produits, services, sociétés, marques, noms commerciaux ou de produits et logos mentionnés dans le présent document sont la propriété de leurs détenteurs respectifs. Tous les droits sont réservés. ©2024 StreamView GmbH, Franz-Josefs-Kai 1, 1010 Vienne, Autriche. Ce produit a été fabriqué et vendu sous la responsabilité de StreamView GmbH. THOMSON et le logo THOMSON sont des marques commerciales utilisées sous licence par StreamView GmbH - pour plus d'informations, voir www.thomson-brand.com.