

# ***THOMSON***

---



[tv.mythomson.com](https://tv.mythomson.com)



[tv.mythomson.com/  
en/Support/FAQs/](https://tv.mythomson.com/en/Support/FAQs/)



[tv.mythomson.com/  
Support/Product-Registration/](https://tv.mythomson.com/Support/Product-Registration/)

# SMART TV

24HG2S14C / 24HG2S14CW / 32HG2S14 / 32HG2S14W / 32FG2S14/ 32QG4S14 / 32FG2S14C /  
40FG2S14 / 40FG2S14W / 40QG4S14 / 43FG2S14

## ВАЖНО

Моля, прочетете внимателно това ръководство, преди да инсталирате и използвате телевизора.  
Съхранявайте това ръководство за допълнителна справка.

## Contents

1	Информация за безопасност .....	5
1.1	Маркировки върху продукта.....	6
1.2	Предупреждение.....	6
1.3	Предупреждения за монтаж на стена.....	7
1.4	Опростена ЕС декларация за съответствие.....	7
1.5	Приложения и производителност .....	8
1.6	Защита на данните.....	8
2	Въведение и инсталиране на стойка .....	8
2.1	Разопаковане и инсталиране .....	8
3	Бутони и връзки на телевизора .....	10
3.1	Бутон TV.....	10
3.2	Connections .....	11
4	Remote Control .....	12
5	Инсталиране на телевизор.....	13
5.1	Настройте телевизора си .....	13
5.2	Свързване на антената и захранването .....	13
6	Първоначална настройка .....	14
6.1	Сдвояване на Bluetooth дистанционното управление.....	14
6.2	Избор на език.....	14
6.3	Избор на регион или държава .....	15
6.4	Опция за настройка на телевизора.....	15
6.4.1	Настройка на Google TV .....	16
6.4.2	Настройка на основната телевизия.....	23
7	Режим на тунера .....	27
7.1	Въздушен.....	27
7.2	Кабел.....	28
7.3	Сателит .....	29

7.3.1	Тип на антената.....	30
8	Начален екран.....	32
8.1	Акаунт в Google.....	33
8.2	Приложения .....	34
8.3	Библиотека.....	34
8.4	Търсене в Google TV.....	35
8.5	Известия .....	36
9	Настройки.....	37
9.1	Задайте име на устройството си.....	37
9.2	Канали и входове.....	37
9.2.1	Канали .....	38
9.2.2	Входове .....	41
9.3	Дисплей и звук .....	42
9.3.1	Снимка.....	42
9.3.2	Звук.....	44
9.3.3	Audio output.....	45
9.4	Мрежа и интернет .....	46
9.4.1	Включване/изключване на Wi-Fi.....	46
9.4.2	Избор на налична Wi-Fi мрежа.....	46
9.4.3	Други опции .....	46
9.4.4	Опции за Ethernet .....	47
9.4.5	Други.....	47
9.5	Сметки и вписване .....	47
9.6	Поверителност .....	48
9.7	Приложения .....	49
9.8	Система.....	50
9.8.1	Достъпност.....	50
9.8.2	За системата.....	50
9.8.3	Дата и час.....	51
9.8.4	Език.....	51
9.8.5	Клавиатура.....	51
9.8.6	Съхранение.....	51
9.8.7	Режим на околна среда .....	52
9.8.8	Мощност и енергия.....	52
9.8.9	Заличаване.....	53

9.8.10	Google.....	53
9.8.11	Системни звуци.....	53
9.8.12	Режим на продажба на дребно .....	53
9.8.13	Рестартиране.....	54
9.9	Дистанционно управление и аксесоари.....	54
10	ММР - мултимедиен плейър .....	55
11	ТЕЛЕВИЗИЯ НА ЖИВО.....	57
11.1	Канали .....	58
11.1.1	Електронен програмен справочник (EPG) .....	58
11.1.2	Канал .....	59
11.1.3	Управление на каналите.....	59
11.2	Опции за телевизор.....	61
11.2.1	Източник .....	61
11.2.2	Снимка.....	61
11.2.3	Екран .....	61
11.2.4	Звук.....	61
11.2.5	Захранване .....	62
11.2.6	Родителски контрол.....	62
11.2.7	CI карта.....	62
11.2.8	Разширени опции: .....	62
11.2.9	Настройки.....	63
11.3	Запис .....	63
11.3.1	Стартиране на запис.....	64
11.3.2	Списък със записи .....	64
11.3.3	Информация за устройството.....	64
11.3.4	Списък с графици.....	65
11.3.5	Режим на смяна на времето.....	65
12	Опции на списъка с канали.....	67
12.1	Работа на канала .....	67
12.2	Изберете тип .....	68
12.3	Добавяне на любими.....	69
13	Отстраняване на неизправности.....	70
14	Технически спецификации.....	70
14.1	Ограничения за страната .....	71
14.2	Лицензи .....	71

# 1 Информация за безопасност



При екстремни метеорологични условия (бури, мълнии) и дълги периоди на неактивност (излизане в отпуск) изключете телевизора от електрическата мрежа.

Щепселът за електрическата мрежа се използва за изключване на телевизора от електрическата мрежа и поради това трябва да остане в готовност за работа. Ако телевизорът не е изключен от електрическата мрежа, устройството ще продължи да черпи енергия за всички ситуации, дори ако телевизорът е в режим на готовност или е изключен.

**Забележка:** Следвайте инструкциите на екрана за работа със съответните функции.

**Важно:** Моля, прочетете изцяло тези инструкции, преди да инсталирате или използвате телевизора.

## ПРЕДУПРЕЖДЕНИЕ

**Това устройство е предназначено за използване от лица (включително деца), които са способни/опитни да използват такова устройство без надзор, освен ако не са получили инструкции относно използването на устройството от лице, отговорно за тяхната безопасност.**

- Използвайте този телевизор на надморска височина, по-малка от 2000 метра, на сухи места и в региони с умерен или тропически климат.
- Телевизорът е предназначен за домашна и подобна обща употреба, но може да се използва и на обществени места.
- За целите на вентилацията оставете поне 10 см свободно пространство около телевизора.
- Вентилацията не трябва да се възпрепятства чрез покриване или блокиране на вентилационните отвори с предмети, като вестници, покривки, завеси и др.
- Щепселът на захранващия кабел трябва да е лесно достъпен. Не поставяйте телевизора, мебелите и т.н. върху захранващия кабел. Повреденият захранващ кабел/ щепсел може да предизвика пожар или да ви нанесе токов удар. Дръжте захранващия кабел за щепсела, не изключвайте телевизора, като дърпате захранващия кабел. Никога не докосвайте захранващия кабел/щепсела с мокри ръце, тъй като това може да доведе до късо съединение или токов удар. Никога не правете възел на захранващия кабел и не го връзвайте с други кабели. Когато се повреди, той трябва да се замени, като това трябва да се прави само от квалифициран персонал.
- Не излагайте телевизора на капещи или пръскащи течности и не поставяйте предмети, пълни с течности, като вази, чаши и др., върху или над телевизора (напр. на рафтове над устройството).
- Не излагайте телевизора на пряка слънчева светлина и не поставяйте открит огън, например запалени свещи, върху или в близост до телевизора.
- Не поставяйте в близост до телевизора източници на топлина, като например електрически нагреватели, радиатори и др.
- Не поставяйте телевизора на пода или на наклонени повърхности.
- За да избегнете опасност от задушаване, съхранявайте пластмасовите торбички на места, недостъпни за бебета, деца и домашни животни.
- Внимателно прикрепете стойката към телевизора. Ако стойката е снабдена с винтове,

затегнете винтовете здраво, за да предотвратите накланянето на телевизора. Не затягайте винтовете прекалено силно и монтирайте правилно гумите на стойката.

- Не изхвърляйте батериите в огън или с опасни или запалими материали.

### **Предупреждение**

- Батериите не трябва да се излагат на прекомерна топлина, например слънчева светлина, огън или други подобни.
- Прекомерното звуково налягане от слушалките може да доведе до загуба на слуха.

**ПРЕДИ ВСИЧКО - НИКОГА не позволявайте на никого, особено на деца, да бутат или удрят екрана, да пъхат каквото и да било в дупките, слотовете или други отвори в корпуса.**

## **1.1 Маркировки върху продукта**

Следните символи са използвани върху продукта като обозначение за ограничения и предпазни мерки и инструкции за безопасност. Всяко обяснение трябва да се разглежда само в случаите, когато продуктът носи съответната маркировка. Отбележете тази информация от съображения за сигурност.



Оборудване от клас II: Този уред е проектиран по такъв начин, че не изисква безопасно свързване към електрическото заземяване.



Тази маркировка указва, че този продукт не трябва да се изхвърля заедно с други битови отпадъци в целия ЕС. Моля, рециклирайте го отговорно, за да насърчите устойчивото повторно използване на материалните ресурси. За да върнете използваното устройство, моля, използвайте системите за връщане и събиране или се свържете с търговеца на дребно, където е закупен продуктът.

## **1.2 Предупреждение**

Не поглъщайте батерията поради опасност от химическо изгаряне. Този продукт или аксесоарите, доставени с него, може да съдържат батерия с бутони. Ако батерията с бутонна клетка бъде погълната, тя може да причини тежки вътрешни изгаряния само за 2 часа и да доведе до смърт.

Съхранявайте новите и използваните батерии далеч от деца. Ако отделението за батериите не се затваря добре, спрете да използвате продукта и го дръжте далеч от деца.

Ако смятате, че батериите са били погълнати или поставени в някоя част на тялото, незабавно потърсете медицинска помощ.

Телевизорът може да падне и да причини сериозно нараняване или смърт. Много наранявания, особено на деца, могат да бъдат избегнати чрез предприемане на прости предпазни мерки, като например:

- **ЗАДЪЛЖИТЕЛНО** използвайте шкаfoве, стойки или методи за монтаж, препоръчани от производителя на телевизора.

- ВСИЧКИ използват мебели, които могат да поддържат телевизора.
- ВСИЧКИ се уверете, че телевизорът не е надвиснал над ръба на опорната мебел.
- ВСИЧКИ разясняват на децата опасностите от катерене по мебелите, за да достигнат до телевизора или неговите бутони за управление.
- ВСИЧКИ кабели, свързани с телевизора, трябва да се прокарват така, че да не могат да бъдат спънати, издърпани или хванати.
- НИКОГА не поставяйте телевизора на нестабилно място.
- НИКОГА не поставяйте телевизора върху високи мебели (например шкафове или етажерки), без да закрепите мебелите и телевизора към подходяща опора.
- НИКОГА не поставяйте телевизора върху плат или други материали, които могат да се намират между телевизора и поддържащите го мебели.
- НИКОГА не поставяйте предмети, които могат да подтикнат децата да се катерят, като играчки и дистанционни управления, върху телевизора или мебелите, върху които е поставен телевизорът.
- Оборудването е подходящо за монтаж само на височина  $\leq 2$  m.

Ако съществуващият телевизионен приемник ще бъде запазен и преместен, трябва да се приложат същите съображения, както по-горе.

Апаратура, свързана към защитното заземяване на сградната инсталация чрез мрежовата връзка или чрез друга апаратура с връзка към защитното заземяване, както и към телевизионна разпределителна система, използваща коаксиален кабел, при някои обстоятелства може да създаде опасност от пожар. Поради това свързването към телевизионната разпределителна система трябва да се осигури чрез устройство, осигуряващо електрическа изолация под определен честотен диапазон (галваничен изолатор).

### **1.3 Предупреждения за монтаж на стена**

- Прочетете инструкциите, преди да монтирате телевизора си на стената.
- Комплектът за монтиране на стена е опция. Можете да го получите от местния си търговец, ако не е включен в комплекта на телевизора.
- Не монтирайте телевизора на таван или на наклонена стена.
- Използвайте посочените винтове за монтаж на стена и други аксесоари.

Затегнете здраво винтовете за монтаж на стената, за да предотвратите падането на телевизора. Не затягайте винтовете прекалено силно.

Фигурите и илюстрациите в това ръководство за потребителя са предоставени само за справка и могат да се различават от действителния вид на продукта. Дизайнът и спецификациите на продукта могат да бъдат променени без предизвестие.

### **1.4 Опростена ЕС декларация за съответствие**

С настоящото StreamView GmbH декларира, че устройството за радиооборудване тип продукт Smart TV е в съответствие с Директива 2014/53/ЕС.

## 1.5 Приложения и производителност

Скоростта на изтегляне зависи от вашата интернет връзка. Някои приложения може да не са налични във вашата страна или регион. Netflix е наличен в избрани държави. Изисква се членство за стрийминг. Повече информация на адрес [www.netflix.com](http://www.netflix.com). Наличието на език за Google Assistant зависи от поддръжката на гласовото търсене на Google.

## 1.6 Защита на данните

Доставчиците на приложения и доставчиците на услуги могат да събират и използват технически данни и свързана с тях информация, включително, но не само, техническа информация за това устройство, системен и приложен софтуер и периферни устройства. Те могат да използват такава информация за подобряване на продуктите или за предоставяне на услуги или технологии, които не ви идентифицират лично. Освен това някои услуги на трети страни, които вече са предоставени в устройството или са инсталирани от вас след закупуването на продукта, могат да поискат регистрация с вашите лични данни. Някои услуги могат да събират лични данни дори без да предоставят допълнителни предупреждения. StreamView GmbH не може да носи отговорност за евентуално нарушение на защитата на данните от страна на услуги на трети страни.

## 2 Въведение и инсталиране на стойка

Благодарим ви, че избрахте нашия продукт. Скоро ще се наслаждавате на новия си телевизор. Моля, прочетете внимателно тези инструкции. Те съдържат съществена информация, която ще Ви помогне да извлечете най-доброто от Вашия телевизор и ще осигури безопасен и правилен монтаж и експлоатация.

### 2.1 Разопаковане и инсталиране

Извадете крачетата и телевизора от опаковката и поставете крачетата върху маса или друга равна повърхност.

- Използвайте плоска и твърда маса или подобна равна повърхност, която може да издържи теглото на телевизора.
- Не дръжте телевизора върху панела на екрана.
- Внимавайте да не надраскате или счупите телевизора.
- Стъпалата са маркирани наляво и надясно.



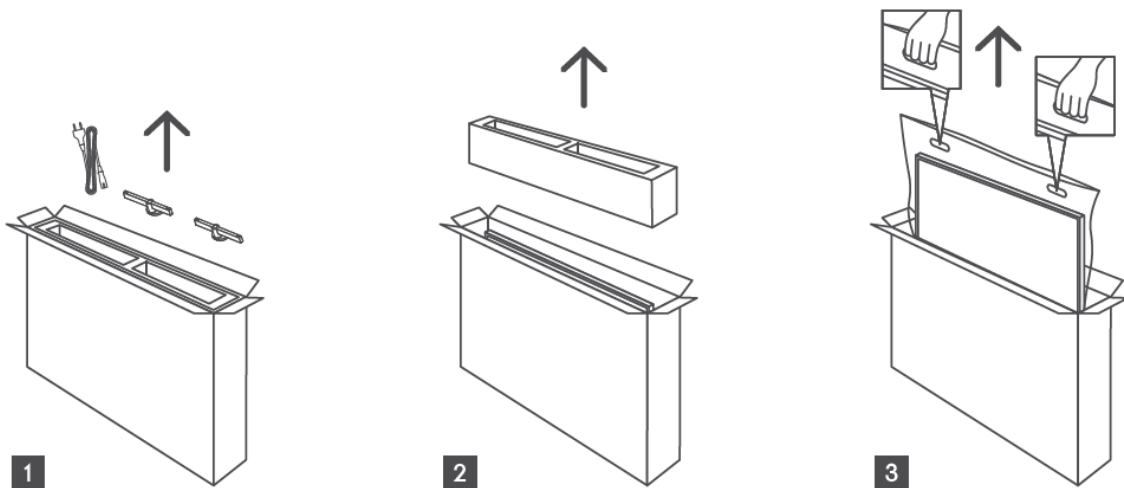

\*За 24" и 32" модели телевизори се предлагат две различни позиции за монтиране на крачетата.

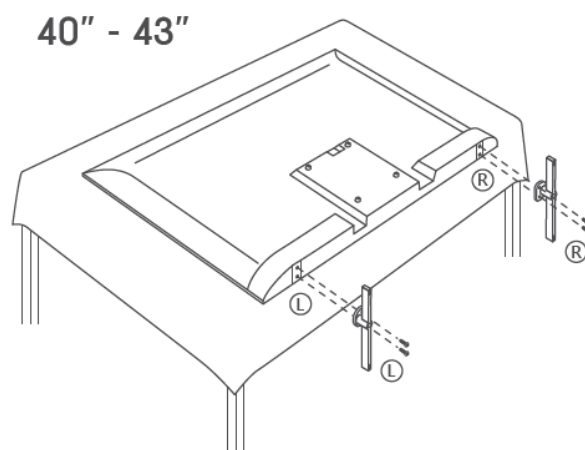
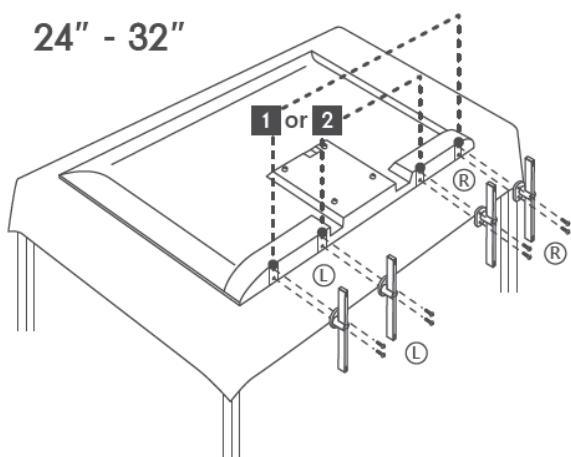

Телевизорът е подготвен за монтаж на стена със скоба, съвместима с VESA. Тя не се доставя с вашия телевизор. Свържете се с местния си търговец, за да закупите препоръчаната скоба за монтиране на стена.

Отвори и измервания за монтиране на скоба за стена:

	W (мм)	H (мм)	D (мм)	L (мм)
24"	100	100	4 (M4)	6
32"	100	100	6 (M6)	8
40"	200	200	6 (M6)	8
43"	200	200	6 (M6)	8

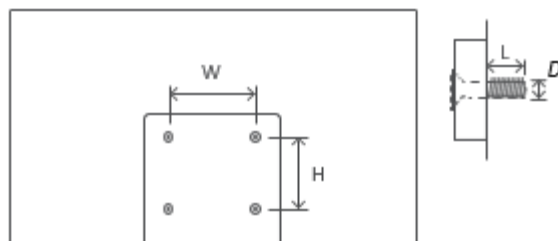

## 3 Бутони и връзки на телевизора

### Предупреждение



Ако искате да свържете устройство към телевизора, уверете се, че и телевизорът, и устройството са изключени, преди да осъществите каквато и да е връзка. След като връзката е завършена, можете да включите устройствата и да ги използвате.



Не докосвайте и не се доближавайте до HDMI и USB терминалите и не допускайте електростатичен разряд да наруши работата на тези терминали, докато са в режим на работа с USB, в противен случай телевизорът ще спре да работи или ще предизвика необичайно състояние.

### Забележка:

Действителното разположение и подредба на портовете може да се различава при различните модели.

### 3.1 Бутон TV

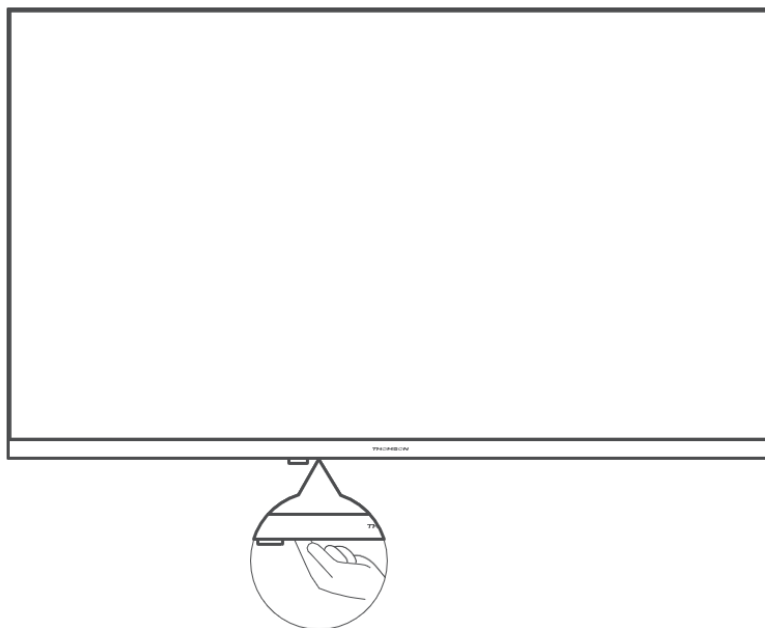

Натиснете този бутон в режим на готовност, за да включите/изключите телевизора

## 3.2 Connections

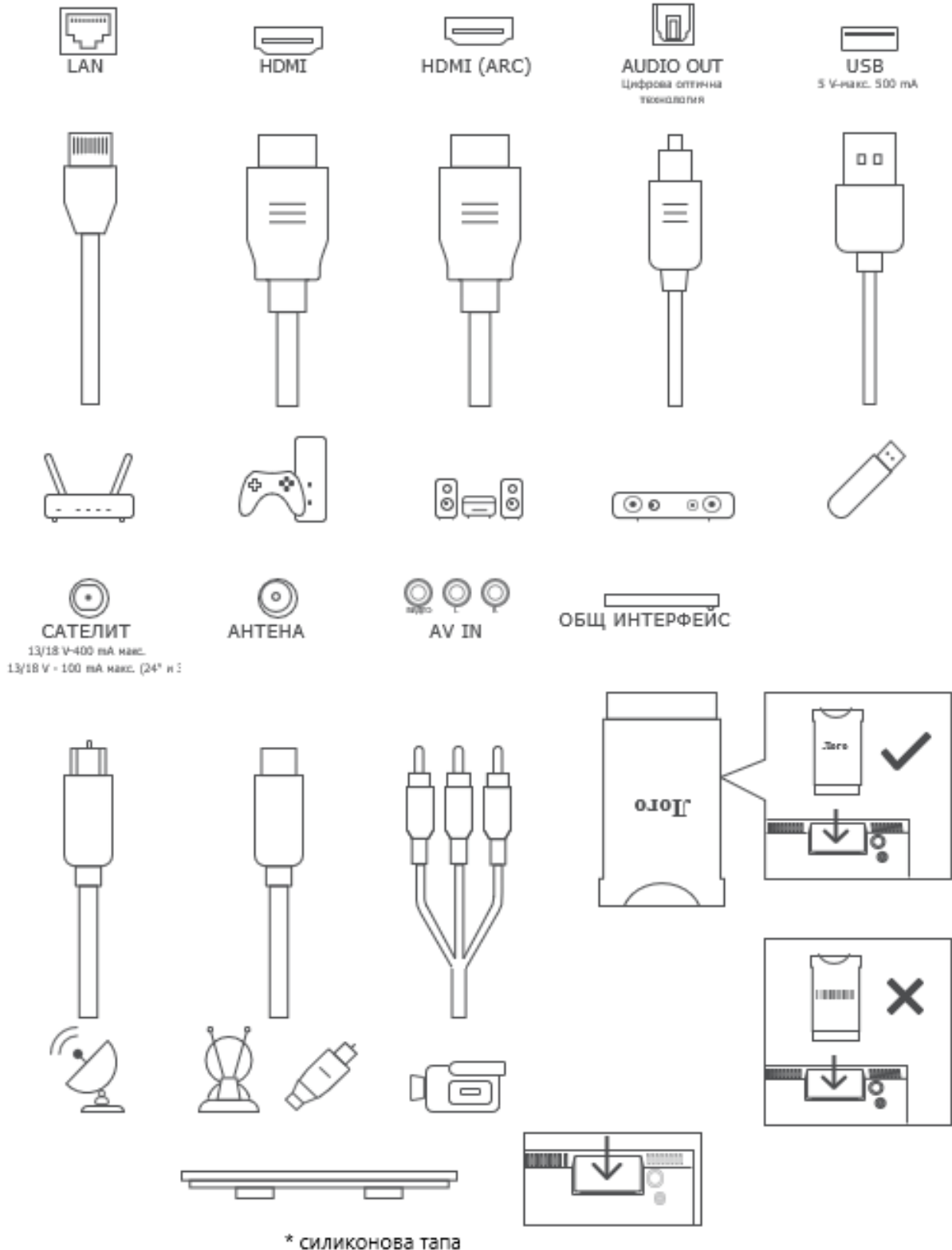

Забележка: Ако моделът има слот за CI карта в горната част, в чантата за аксесоари може да се намери силиконова тапа за слота за CI карта (за моделите без слот за CI карта няма такава силиконова тапа), моля, поставете силиконовата тапа в слота, когато CI картата не се използва.

## 4 Remote Control

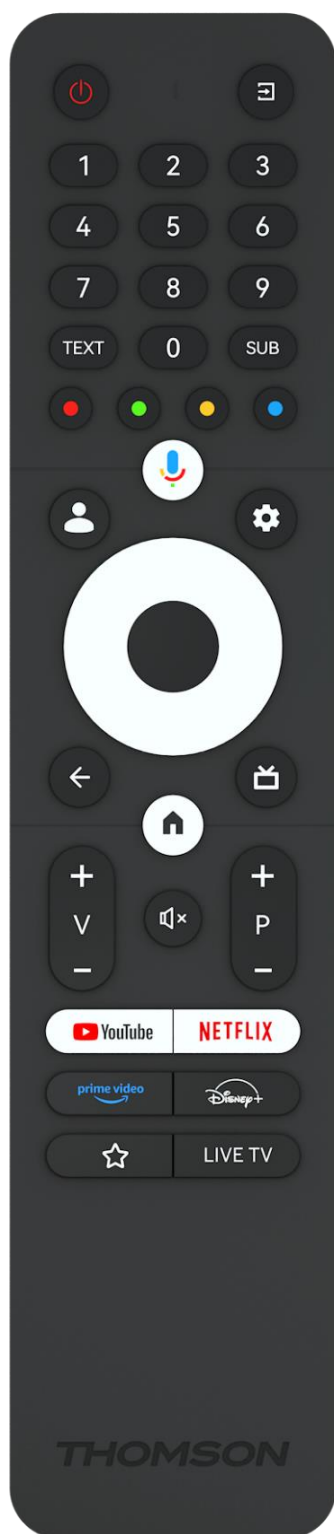

	Бутон за захранване/в режим на готовност: Бърз режим на готовност/в режим на готовност/вкл.
	Източник/вход: Изберете входа на телевизора
0-9	Цифрови бутони: Превключете канала в режим на телевизия на живо, въведете число или буква в текстовото поле на екрана.
TEXT	Текст: Отваряне и затваряне на телетекста (когато е наличен в режим Live TV)
SUB	Субтитри: Включете и изключете субтитрите (когато са налични)
	Цветни бутони: Следвайте инструкциите на екрана за функциите на цветните бутони.
	Микрофон: Активиране на асистента на Google
	Превключване на профила: Превключване между няколко профила в Google
	Настройки: Показване на менюто за настройки на телевизията на живо (в режим на телевизия на живо), показване на наличните опции за настройка, като звук и картина;
	В случай че сте закупили SW с функция PVR (запис): след като натиснете и задържите бутона за настройка за 5 секунди, в приложението TV Live се отваря допълнителна клавиатура с повече функции.
	Бутони за посока: Навигация в менютата, опции за настройка, преместване на фокуса или курсора и т.н., задаване на време за запис и показване на подстраници в режим Live TV-Teletext при натискане на бутон "Надясно" или "Наляво". Следвайте инструкциите на екрана
	ДОБРЕ: Потвърждаване на избора, влизане в подменюта, преглед на списъка с канали (в режим Live TV). Натиснете 5 сек. за включване/изключване на подсветката на дистанционното управление
	Връщане/завръщане: Връщане към предишния екран на менюто, връщане с една стъпка назад, затваряне на прозорци, затваряне на телетекст (в режим Live TV-Teletext). Излизане от възпроизвеждането на мултимедийни файлове и връщане в менюто за преглед на MMP (Multi Medi Player)
	Електронен програмен справочник
	Начало: Отваряне на началния екран
	Обем +/-: Регулирайте силата на звука на телевизора.
	Изключване на звука: Напълно изключват звука на телевизора
	Програми +/-: Превключване между телевизионни/радио канали. Превъртане на списъка с канали страница по страница, когато списъкът с канали се показва на телевизионния екран.
	YouTube: Стартирайте приложението YouTube.
	Netflix: Стартирайте приложението Netflix
	Prime Video: Стартирайте приложението Prime Video
	Disney +: Стартирайте приложението Disney +
LIVE TV	Любими приложения: Изберете и задайте любимите си приложения за по-лесен достъп.

## 5 Инсталиране на телевизор

### 5.1 Настройте телевизора си

Поставете телевизора на стабилно място, което може да издържи теглото му. За да избегнете опасност, моля, не поставяйте телевизора в близост до вода или източници на топлина (като светлина, свещ, нагревател), не блокирайте вентилацията в задната част на телевизора.

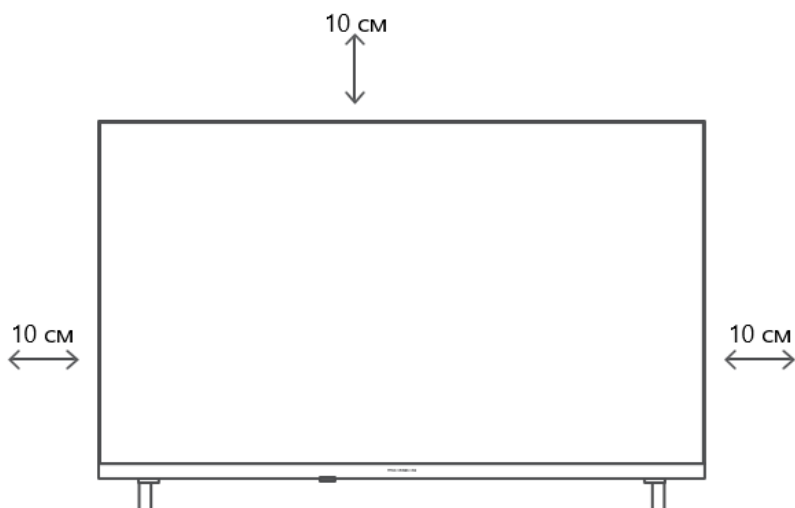

### 5.2 Свързване на антената и захранването

1. Свържете кабела на антената към гнездото за антена на гърба на телевизора.
2. Включете захранващия кабел на телевизора (AC 100-240 V~ 50/60 Hz). Телевизорът влиза в режим на готовност (червена светлина).
3. Включете телевизора, като натиснете бутона за включване на телевизора или бутона за включване на дистанционното управление.
4. В случай че сте закупили модел телевизор с включен 12-волтов адаптер - използвайте правилния порт, за да свържете адаптера към телевизора.

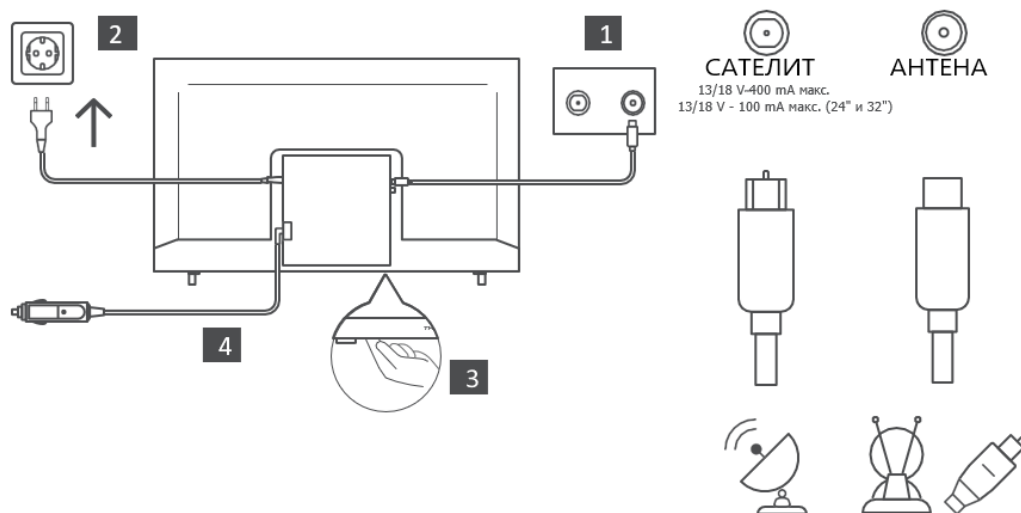

## 6 Първоначална настройка

При първата първоначална настройка съветникът за настройка на екрана ще ви води през настройката на телевизора. Моля, следвайте внимателно инструкциите, за да настроите правилно телевизора си.

### 6.1 Сдвояване на Bluetooth дистанционното управление

Натиснете едновременно бутоните **BACK** и **Home** на дистанционното управление, за да влезете в режим на Bluetooth сдвояване. Индикаторът на дистанционното управление ще мига, когато започне процесът на сдвояване.

Препоръчваме ви да завършите процеса на сдвояване на дистанционното управление. Ако обаче пропуснете този процес, можете впоследствие да сдвоите дистанционното управление с телевизора в менюто Настройки > Дистанционни управления и аксесоари.

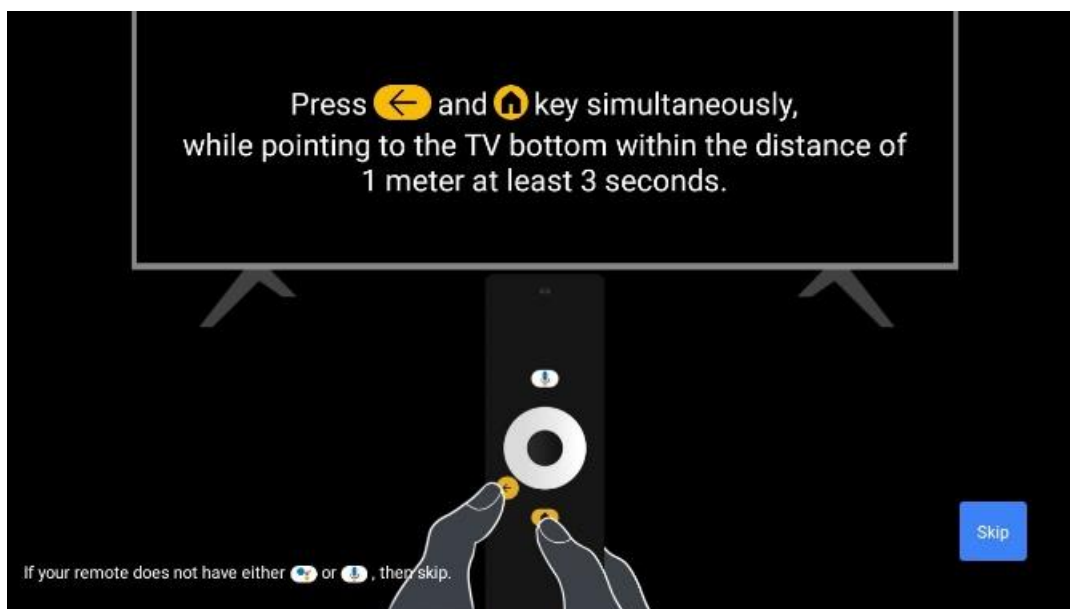

### 6.2 Избор на език

Използвайте бутоните за посока нагоре/надолу, за да изберете езика на системата, след което натиснете ОК, за да потвърдите.

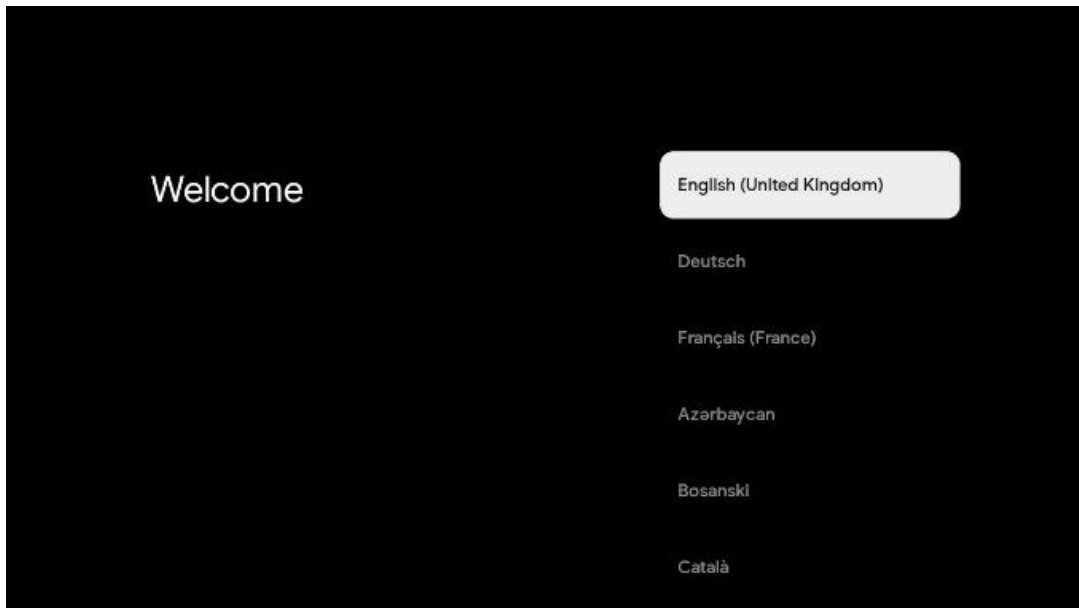

### 6.3 Избор на регион или държава

Изберете страната, в която се намирате, за да извършите инсталацията правилно. Това е важно, тъй като наличността в магазина на Google Play и процедурата за инсталиране на много приложения зависят от географското местоположение (геолокация). Ето защо някои приложения са налични за една държава, а за други - не.

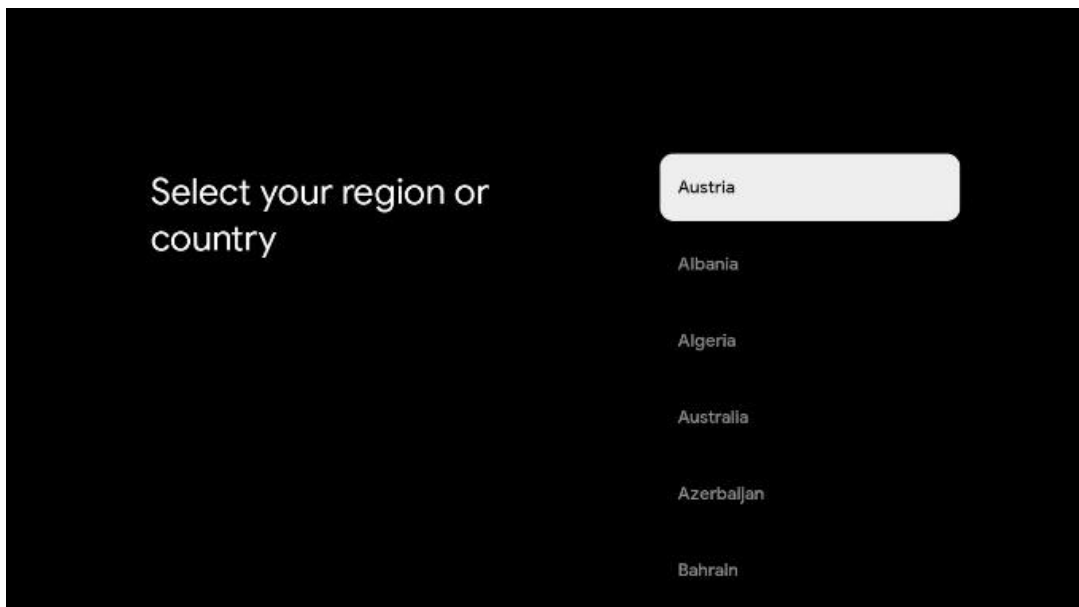

### 6.4 Опция за настройка на телевизора

Използвайте бутоните за посока нагоре/надолу, за да изберете опцията за настройка на телевизора, след което натиснете **OK**, за да потвърдите.

**Забележка:** Ако изберете Настройка на Google TV, ще ви е необходим акаунт в Google, за

да продължите с инсталацията. Можете да използвате съществуващ акаунт в Google или да създадете нов.

**Забележка:** Моля, изберете опцията Set up basic TV (Настройка на основен телевизор), ако искате да използвате телевизора си само за гледане на телевизия или слушане на радиопрограми чрез наземна антена, кабелна или сателитна антена и ако не искате да свържете телевизора си с интернет, за да можете да гледате видеосъдържание от стрийминг приложения като YouTube или Netflix.

Подробното инсталиране на опцията Basic TV е описано в глава 6.4.2 на менюто.

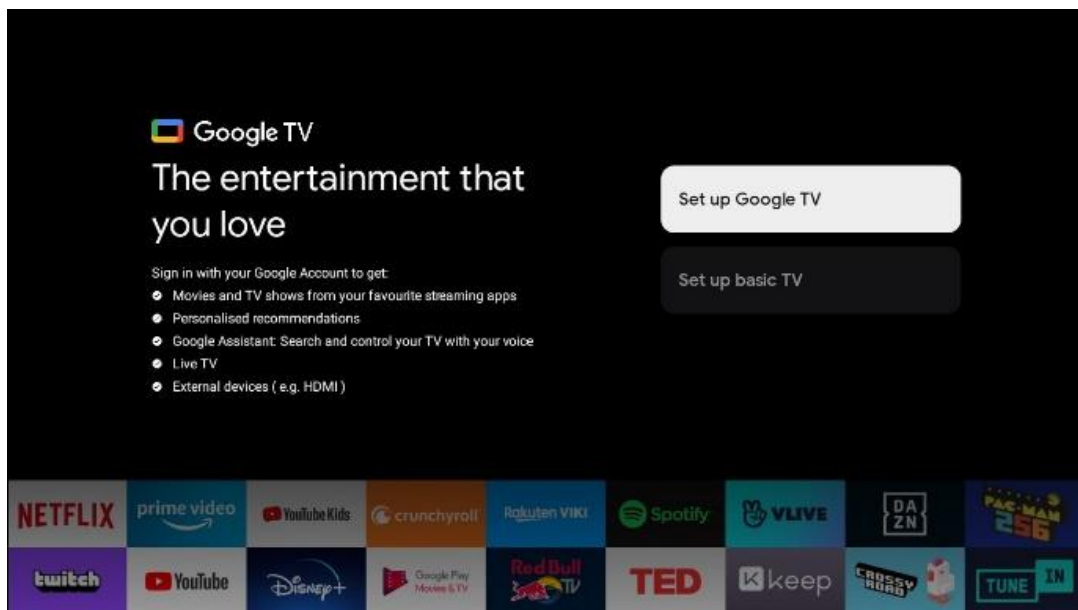

## 6.4.1 Настройка на Google TV

### 6.4.1.1 Настройка с приложението Google Home

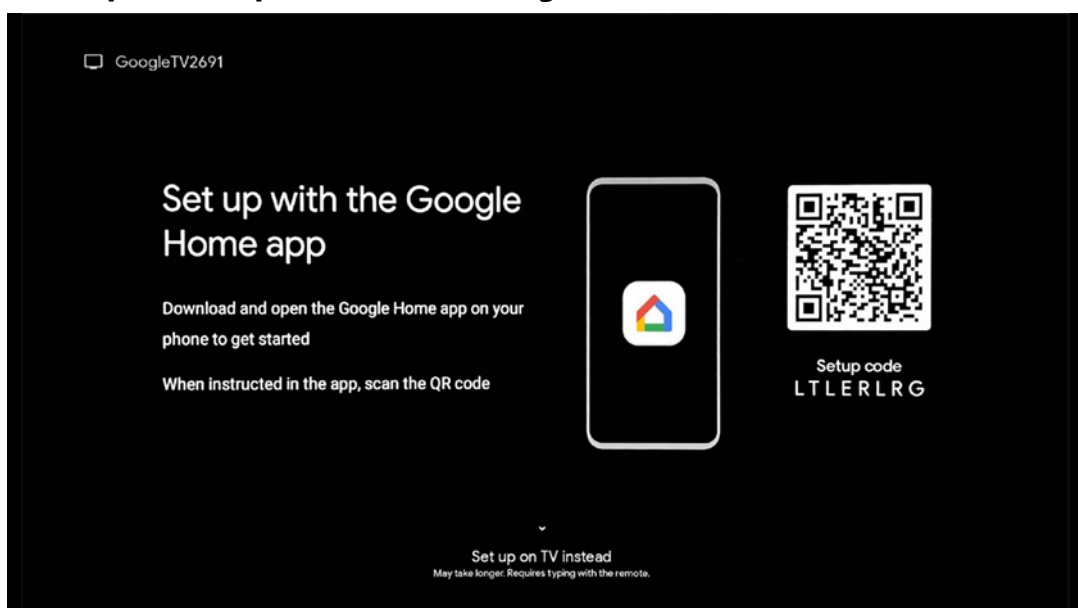



За да настроите с приложението Google Home, е необходимо да разполагате с мобилно устройство (смартфон или таблет) с инсталирано приложение Google Home. За да инсталирате приложението Google Home, моля, сканирайте QR кода на телевизора или потърсете Google Home в магазина за приложения на мобилното си устройство. Ако приложението Google Home вече е инсталирано на мобилното ви устройство, отворете го и следвайте инструкциите на телевизора и мобилното си устройство. Настройката на телевизора чрез приложението Google Home на Вашето мобилно устройство не трябва да се прекъсва.

**Забележка:** Някои мобилни устройства с най-новата версия на операционната система Android не са напълно съвместими с инсталирането на Google TV чрез приложението Google Home. Затова препоръчваме опцията за инсталиране Настройка на телевизор.

#### 6.4.1.2 Настройка на телевизора

За да се възползвате от многобройните предимства на Google TV, телевизорът ви трябва да е свързан с интернет. Можете да свържете телевизора към модема/маршрутизатора си безжично чрез Wi-Fi или по кабел.

Вашата интернет връзка ще бъде открита и показана автоматично, ако сте свързали телевизора си с модема/маршрутизатора директно към кабела.

Ако искате да свържете телевизора си с интернет безжично чрез Wi-Fi, натиснете бутоните за посока нагоре/надолу, за да изберете желаната WLAN мрежа, въведете паролата и след това натиснете Потвърждавам, за да установите връзката. Ако изберете Пропусни, защото искате да настроите телевизора си като основен телевизор, можете да конфигурирате интернет връзката по-късно в менюто Настройки на телевизора.

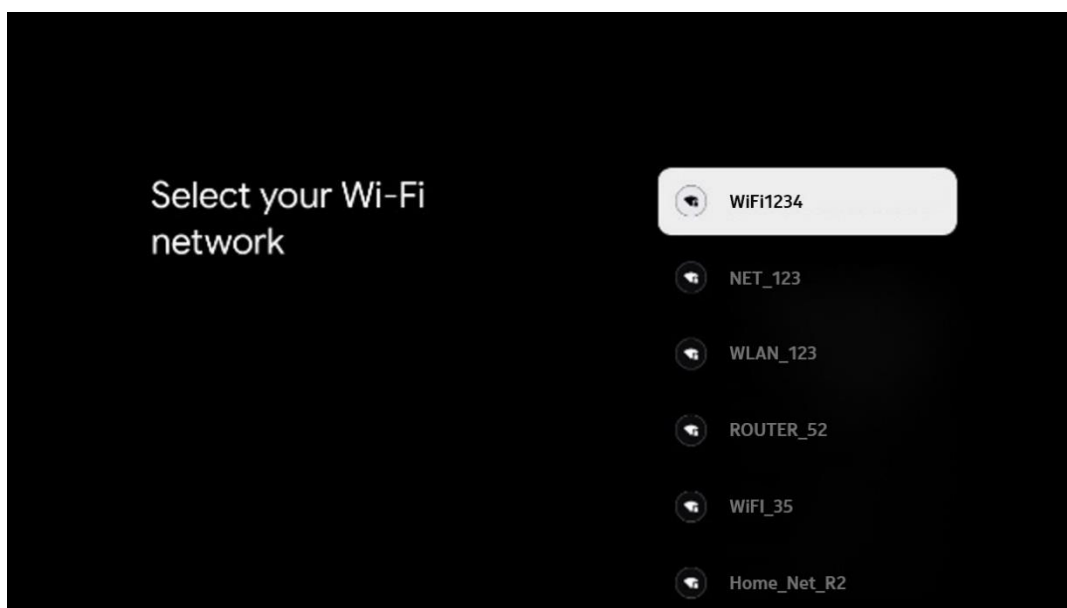

### 6.4.1.3 Влизане в профила ви в Google

За да влезете с акаунта си в Google, въведете имейл адреса си и паролата си.

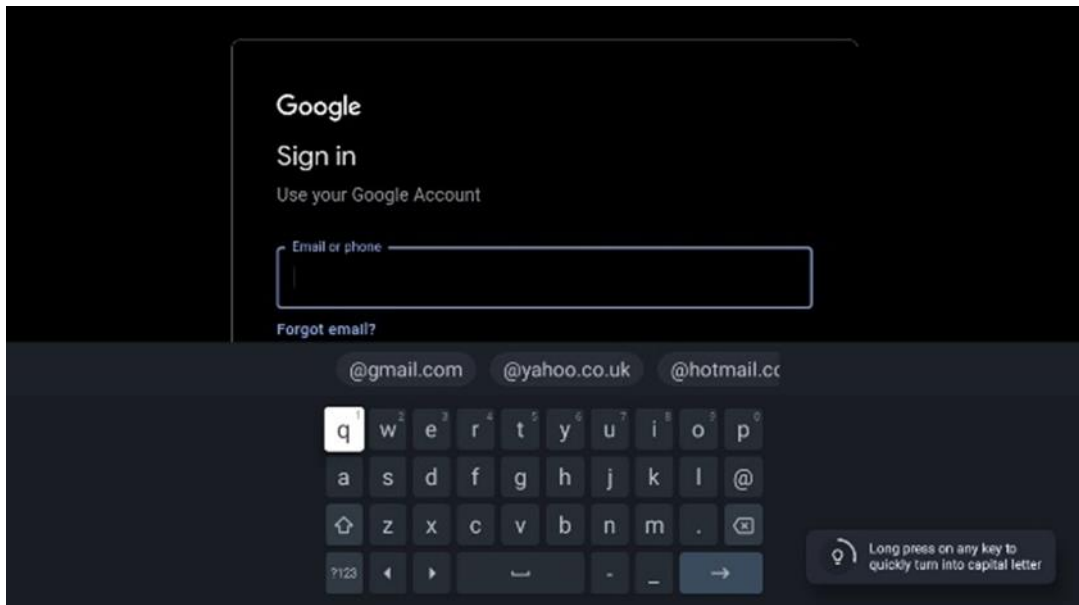

### 6.4.1.4 Условия за ползване на услугите на Google

Преди да продължите, моля, отделете време да прочетете Общите условия, Условията за използване на игри, Политиката за поверителност и наличните услуги на Google. Декларирайте съгласието си с тези услуги, като щракнете върху Приемам.

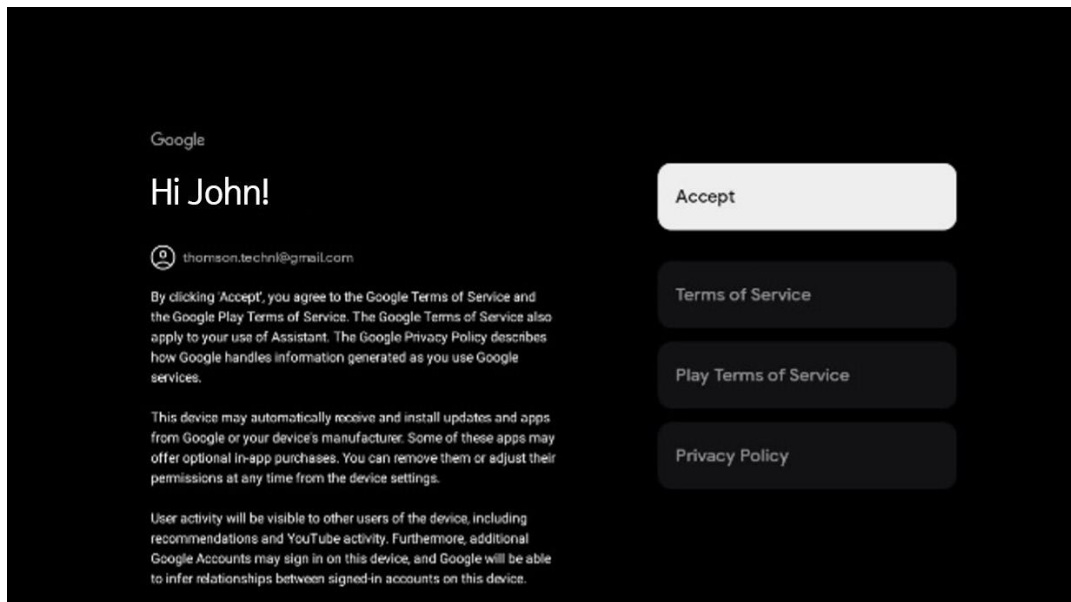

Изберете "Приемам", за да потвърдите, че искате местоположението ви да бъде идентифицирано в политиката за поверителност на Google и се съгласявате автоматично да изпращате диагностична информация на Google, за да подобрите работата си в Google.

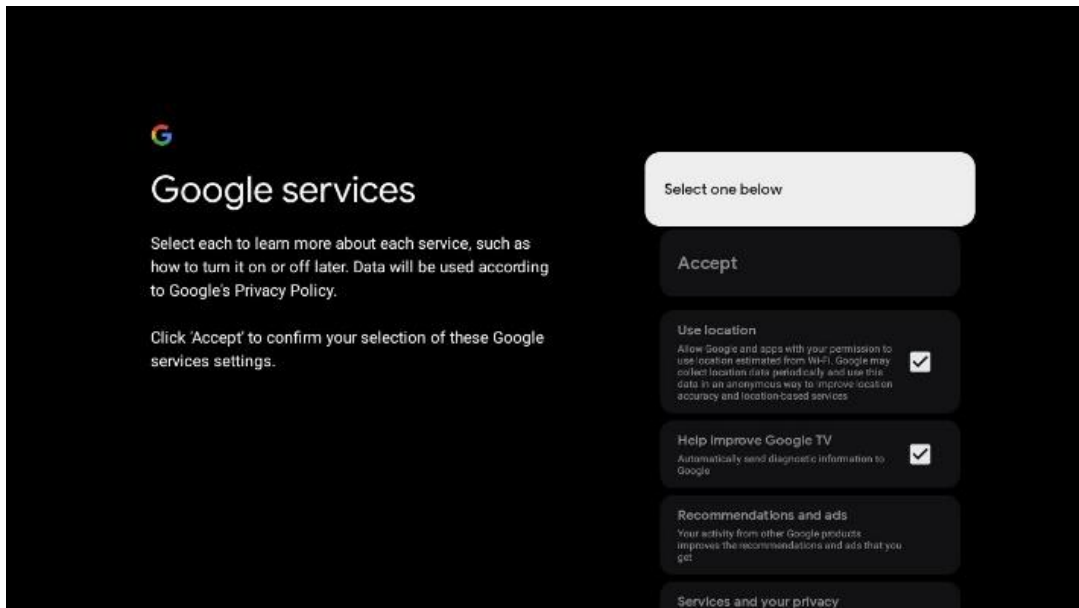

### 6.4.1.5 Потвърждаване или отхвърляне на услугите и функциите на Google

Внимателно прочетете услугите и функциите, които предлага вашият телевизор. Ако не искате да активирате една или повече от предлаганите услуги, можете да ги отхвърлите, като щракнете върху Не, благодаря.

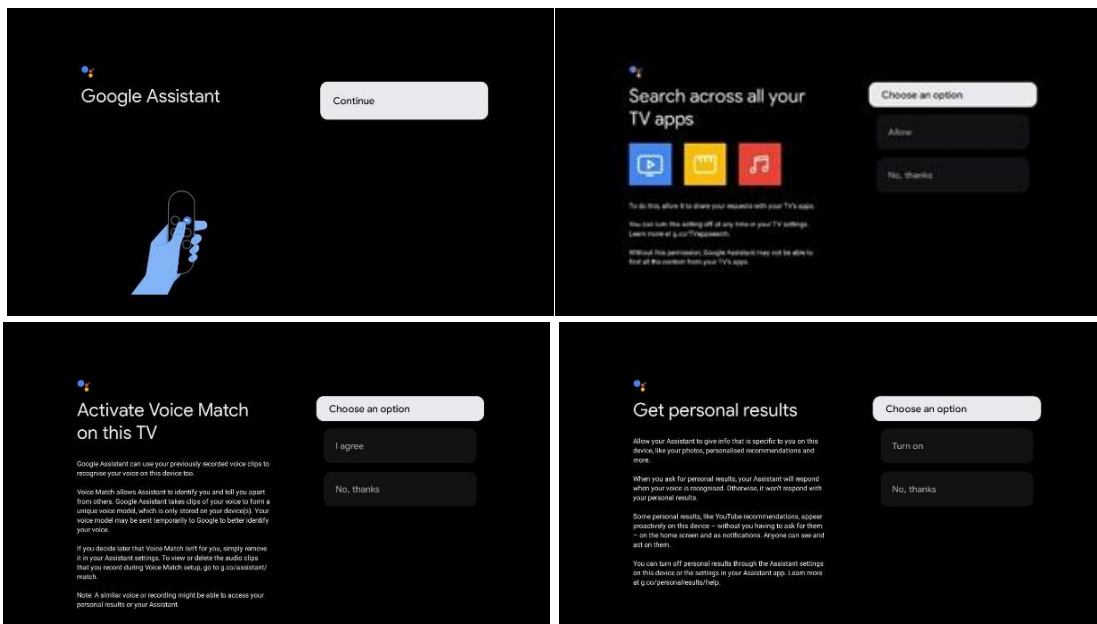

### 6.4.1.6 Изберете абонаментите си

В тази стъпка можете да изберете кои приложения за стрийминг искате да се инсталират автоматично. Това може да са приложения, за които вече имате абонамент, или приложения, предложени ви от Google.

Някои кандидатури вече са предварително подбрани. Можете да премахнете избора им, което означава, че те няма да бъдат инсталирани автоматично по време на първия процес на настройка.

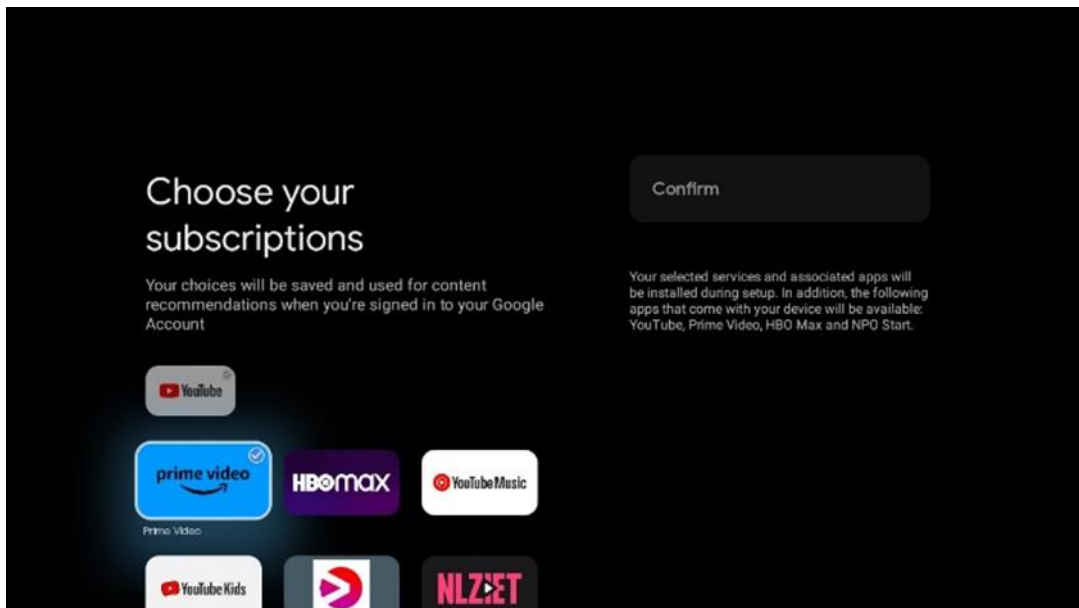

#### 6.4.1.7 Задаване на парола

Натиснете бутона **OK**, за да въведете 4-цифрената си парола и следвайте стъпките на екрана. Първо ще трябва да изберете нова парола, а след това да я потвърдите отново. Тази парола ще ви е необходима, за да редактирате функции, като например родителски контрол, или за да възстановите фабричните настройки на телевизора.

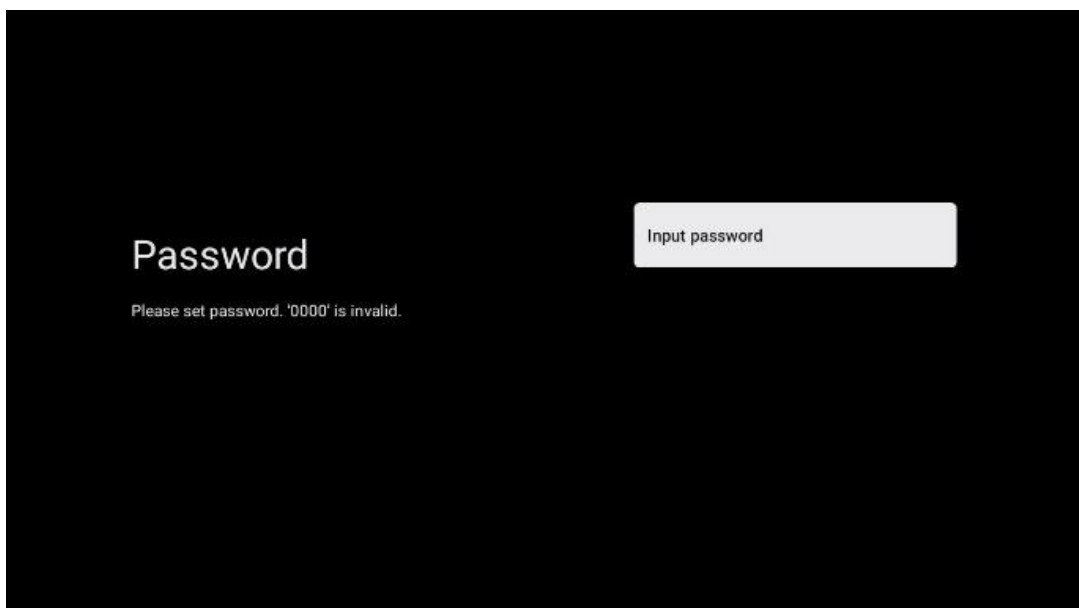

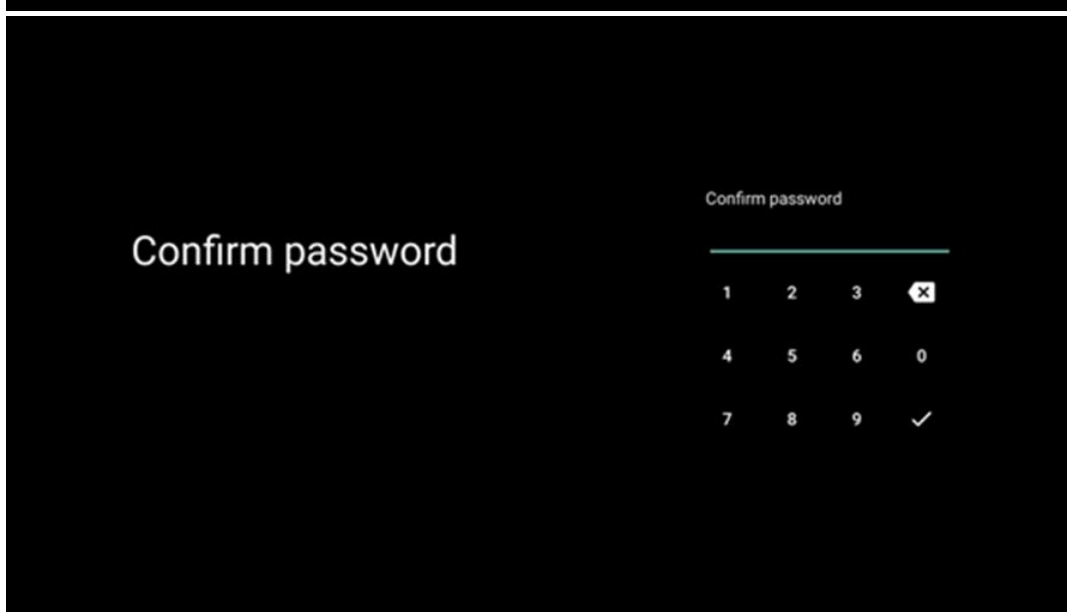
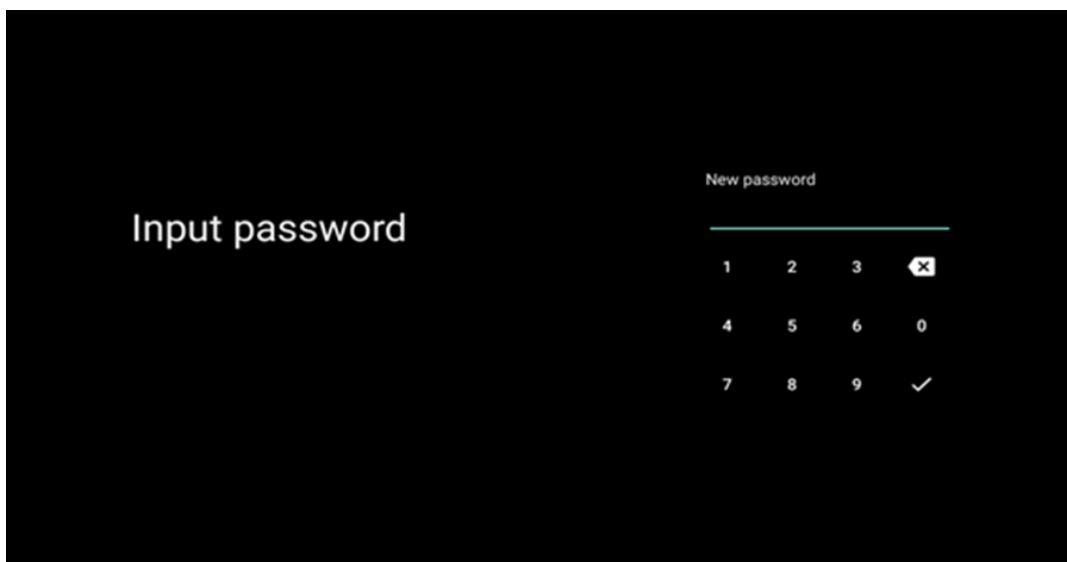

#### **6.4.1.8 Избор на телевизионен режим (Начало / Магазин)**

По време на инсталационните настройки имате възможност да персонализирате изживяването си при гледане, като изберете предпочитания режим на телевизора. Ако изберете Домашен режим, телевизорът ще функционира както обикновено, осигурявайки забавление в домашната ви среда.

Ако изберете режим Магазин, телевизорът ще бъде конфигуриран да показва съответната информация директно на екрана. Тази функция обикновено се използва в търговията на дребно, за да се покажат ключови подробности за телевизора на потенциалните клиенти.



#### **6.4.1.9 Вграден Chromecast**

Активирането на функцията Chromecast ви позволява да предавате съдържание от приложения за стрийминг директно на телевизора или да възпроизвеждате цифрово мултимедийно съдържание, съхранено на мобилните ви устройства, като смартфони или планшети, на екрана на телевизора.

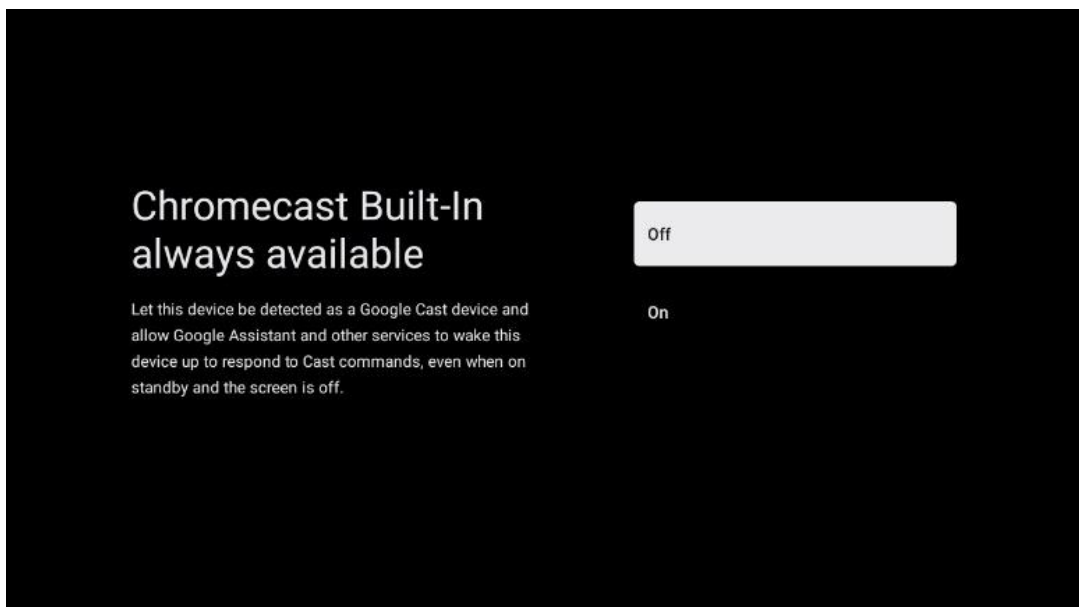

#### **6.4.1.10 Режим на тунера**

Инсталирането на тунера за приемане на телевизионен сигнал е описано подробно в глава 7 на менюто.

## 6.4.2 Настройка на основната телевизия

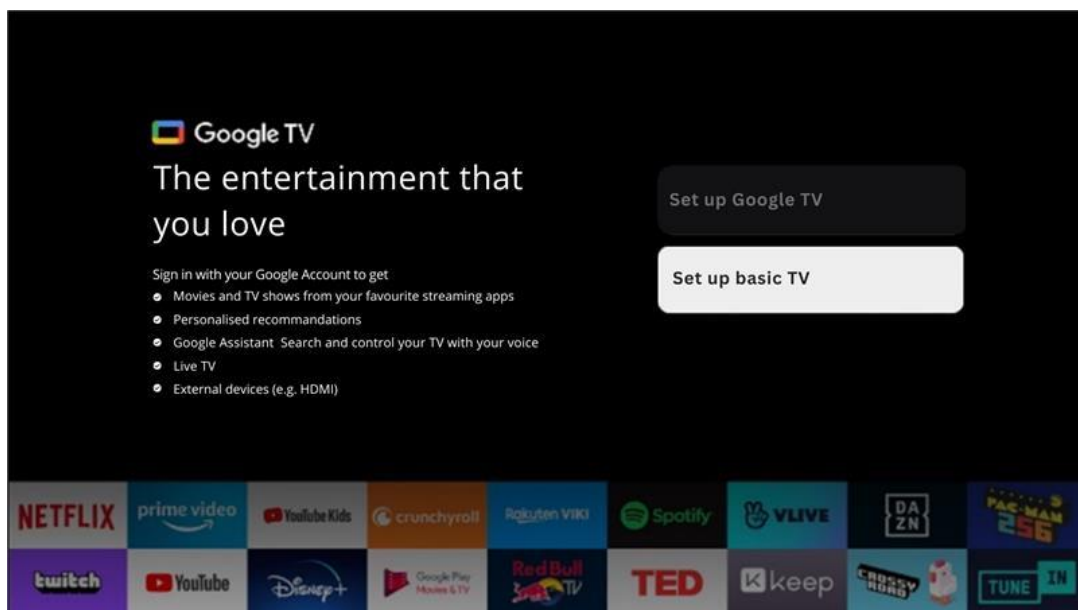

Моля, изберете опцията за инсталиране Настройка на основен телевизор, ако искате да използвате телевизора си само за гледане на телевизия или слушане на радиопрограми чрез наземна, кабелна или сателитна антена и ако не искате да свързвате телевизора си с интернет, за да гледате видеосъдържание от приложения за стрийминг като YouTube или Netflix.

### 6.4.2.1 Избор на Wi-Fi мрежа

Ако не искате да гледате съдържание от услуги за стрийминг като Netflix или YouTube, изберете опцията Пропусни в края на списъка с налични Wi-Fi мрежи.

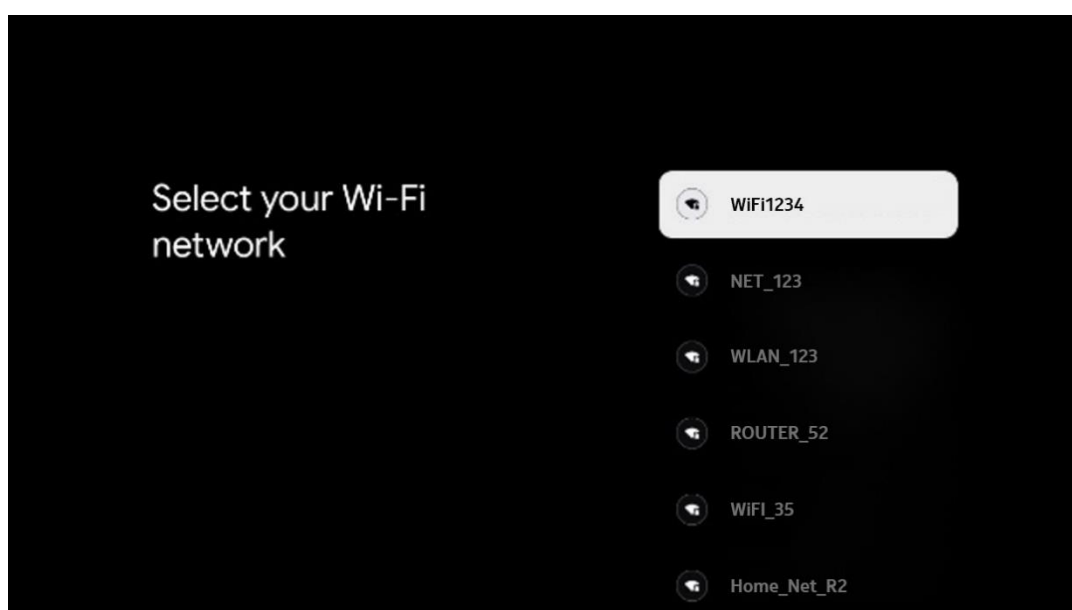

### 6.4.2.2 Условия за ползване на услугите на Google

Преди да продължите, моля, отделете време да прочетете Общите условия, Условията за използване на игри, Политиката за поверителност и наличните услуги на Google.

Декларирайте съгласието си с тези услуги, като щракнете върху Приемам.

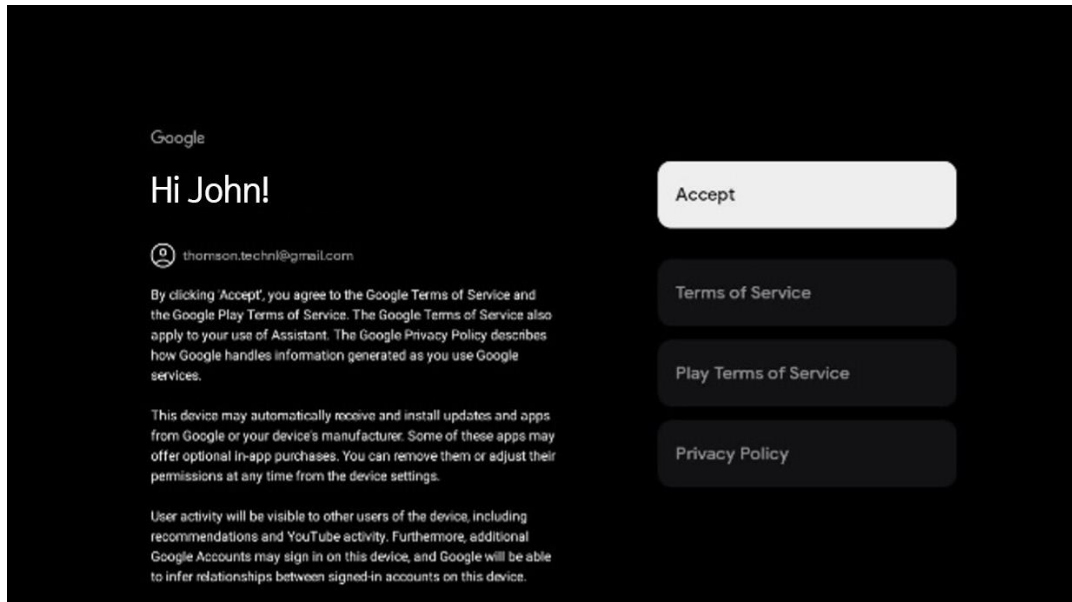

### 6.4.2.3 Задаване на парола

Натиснете бутона **ОК**, за да въведете 4-цифрената си парола и следвайте стъпките на екрана. Първо ще трябва да изберете нова парола, а след това да я потвърдите отново. Тази парола ще ви е необходима, за да редактирате функции, като например родителски контрол, или за да възстановите фабричните настройки на телевизора.

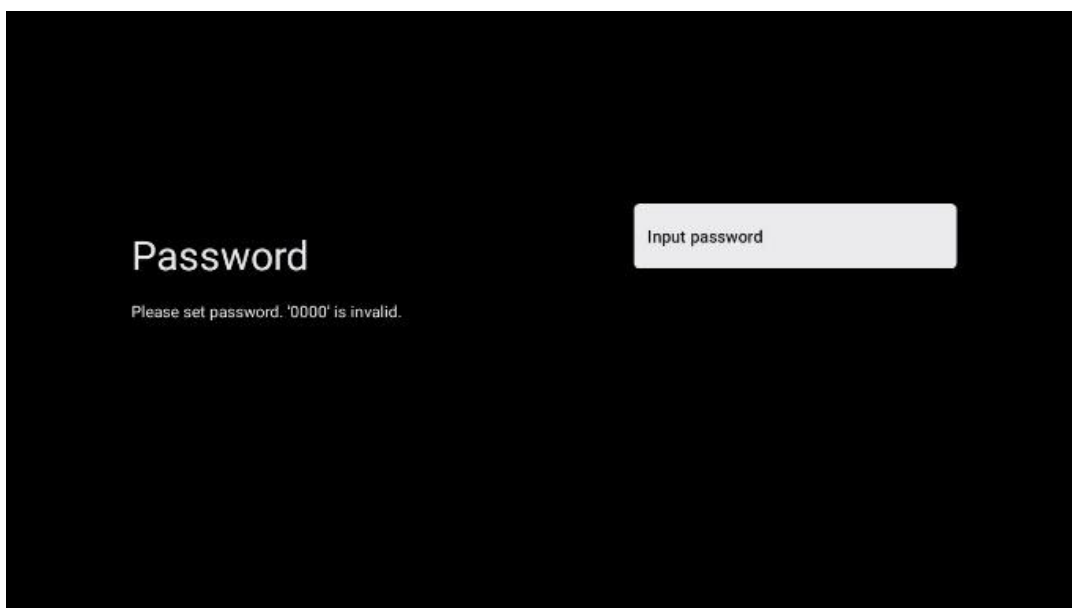



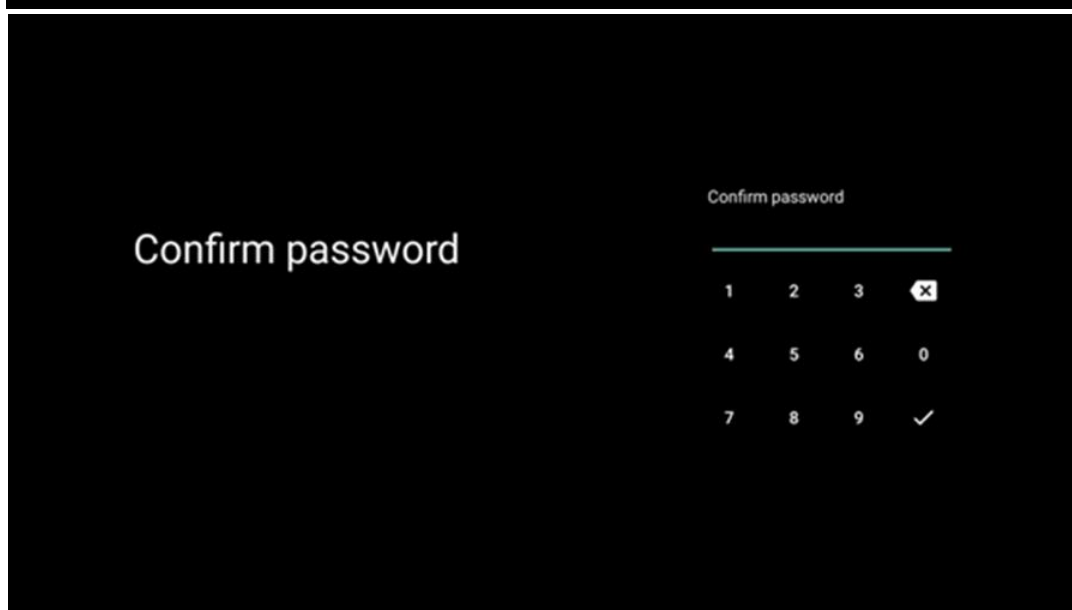
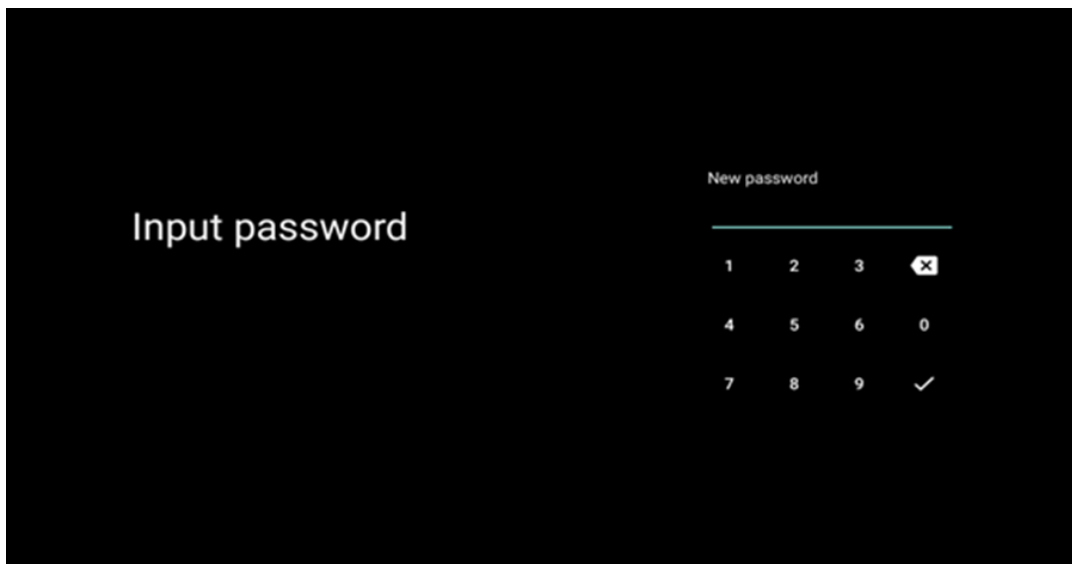

#### **6.4.2.4 Избор на телевизионен режим**

По време на инсталационните настройки имате възможност да персонализирате изживяването си при гледане, като изберете предпочитания режим на телевизора. Ако изберете Домашен режим, телевизорът ще функционира както обикновено, осигурявайки забавление в домашната ви среда.

Ако изберете режим Магазин, телевизорът ще бъде конфигуриран да показва съответната информация директно на екрана. Тази функция обикновено се използва в търговията на дребно, за да се покажат ключови подробности за телевизора на потенциалните клиенти.

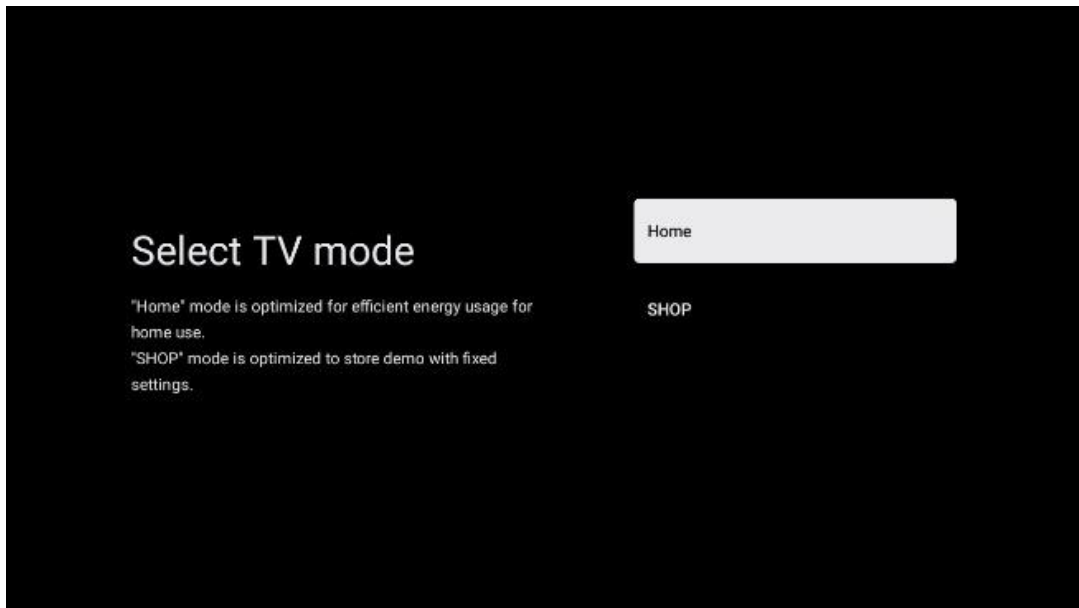

#### 6.4.2.5 Вграден Chromecast

Активирането на функцията Chromecast ви позволява да предавате съдържание от приложения за стрийминг директно на телевизора или да възпроизвеждате цифрово мултимедийно съдържание, съхранено на мобилните ви устройства, като смартфони или планшети, на екрана на телевизора.

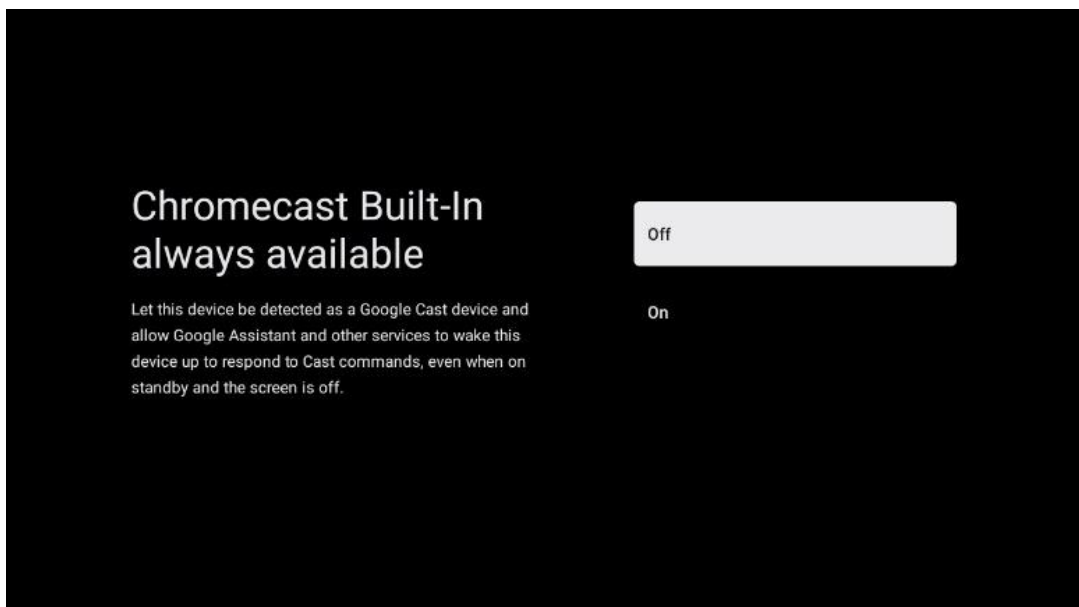

#### 6.4.2.6 Режим на тунера

Инсталирането на тунера за приемане на телевизионен сигнал е описано подробно в глава 7 на менюто.

## 7 Режим на тунера

Изберете типа на телевизионния прием Тунер за инсталиране на телевизионни/радио канали. Налични са опции за тип приемане Наземна антена, Кабелна телевизия и Сателит. Маркирайте наличната опция за тип на приемане на телевизионен сигнал и натиснете **OK** или щракнете върху десния насочен бутон, за да продължите

Ако изберете Пропускане на сканирането, можете да завършите първия процес на инсталиране на телевизора, без да инсталирате телевизионните канали. Впоследствие можете да инсталирате телевизионните канали в менюто за настройки на телевизора.

### 7.1 Въздушен

Ако е избрана опцията Антена, телевизорът ще търси цифрови наземни и аналогови предавания. На следващия екран маркирайте опцията Scan (Сканиране) и натиснете **OK**, за да стартирате търсенето, или изберете Skip Scan (Пропусни сканирането), за да продължите, без да извършвате търсене.

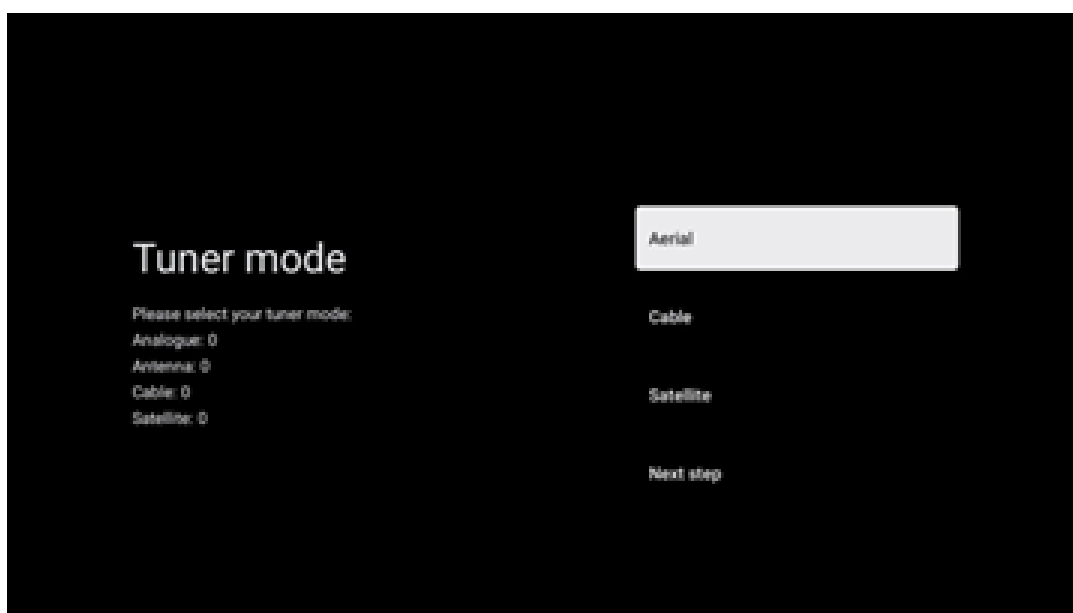

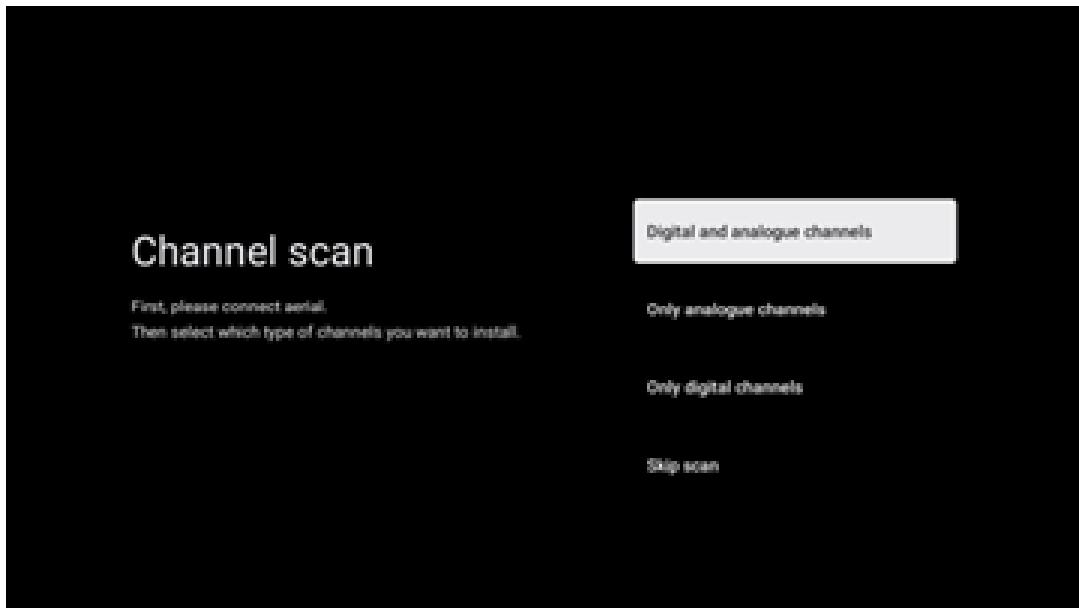

## 7.2 Кабел

Ако е избрана опцията Кабелна телевизия, телевизорът ще търси цифрови кабелни канали.

В повечето мрежи от кабелни канали се предлагат само цифрови канали. Изберете Digital, за да продължите сканирането.

**Сканиране на оператора:** Ако е наличен, кабелните оператори ще бъдат изброени на екрана. Маркирайте желанния оператор и натиснете **ОК**. Изберете Старт и натиснете **ОК**, за да извършите сканирането на каналите.

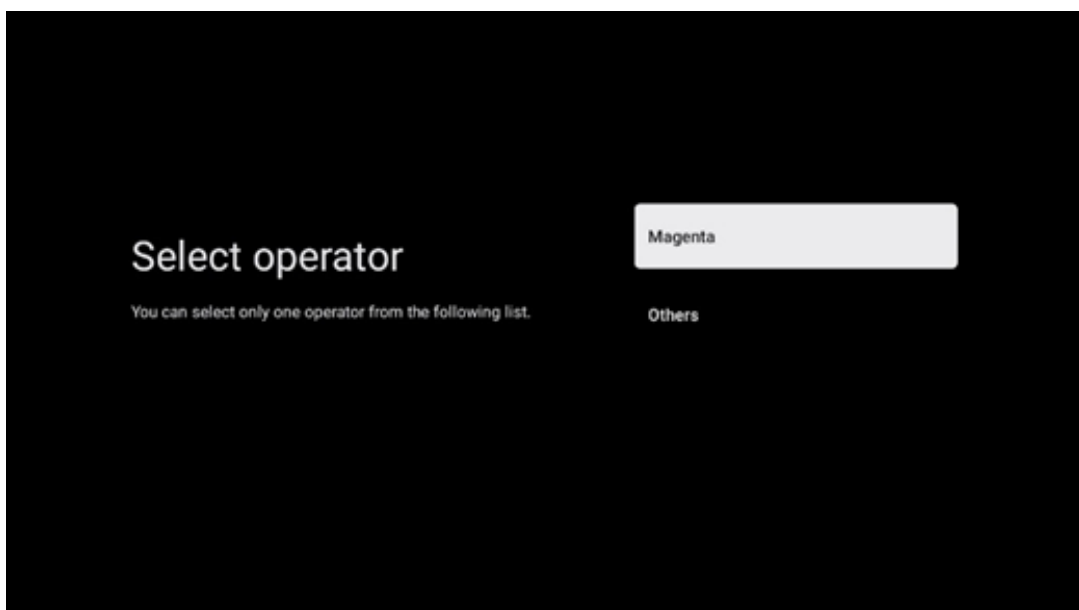

**Други:** Изберете опцията Други, ако вашият кабелен оператор не е включен в списъка или ако телевизорът ви е свързан към местна кабелна система. Изберете Scan Type (Тип сканиране) и натиснете **ОК**, за да се покажат опциите за сканиране.

**Пълно сканиране:** Това трябва да се избере, ако при търсенето в мрежата не са намерени всички канали.

**Бързо сканиране:** Започва бързо търсене, при което каналите се подреждат в предварително сортиран ред. При този тип търсене е необходимо да въведете идентификатора на мрежата и централната честота.

**Сканиране на мрежата:** При търсенето на мрежата се предава пълен и актуален списък с канали на доставчика, така че приемникът разпознава всички канали, което е за предпочитане за операторите на кабелна телевизия. При този тип търсене е необходимо да се въведе поне идентификаторът на мрежата.

Изберете **Skip Scan (Пропускане на сканирането)**, за да продължите, без да извършвате търсене.

## 7.3 Сателит

**Забележка за инсталирането на сателитни канали за телевизори Thomson, инсталирани в Австрия или Германия:**

Нашите телевизори Thomson разполагат с функцията "Зареждане на списък с канали", която може да бъде избрана и изпълнена само при първоначалната инсталация на телевизорите. Тази функция е налична **само** ако Австрия или Германия са били избрани като страни за инсталиране по време на първоначалната инсталация на телевизора.

Тази функция се изпълнява **само по** време на първоначалната инсталация на телевизора, когато инсталирате сателитните канали.

За да го активирате, следвайте стъпките за инсталиране по-долу:

1. Меню "Режим на тунера" - изберете "Сателит" като опция за инсталиране.
2. Меню "Тип на антената" - изберете "Напред", ако можете да приемате само сателитни канали от сателита **Astra 19,2° East**, или изберете подменю "Още", ако телевизорът е свързан към сателитна антена за приемане на множество сателити. В това Меню можете да изберете правилния тип управление за вашата сателитна система.
3. Натиснете бутона **OK**, за да потвърдите избора си.
4. Изберете опцията General installation (Обща инсталация) и потвърдете избора си с бутона **OK**.
5. Меню Зареждане на списък с предварителни настройки - Изберете опцията на менюто Зареждане на списък с предварителни настройки, за да заредите каналите,

или изберете опцията Пропусни, за да продължите, без да инсталирате телевизионните и радиоканалите.

Както беше споменато по-горе, опцията за инсталиране на списъка с канали е налична само при първоначалната инсталация на телевизора. Ако след това желаете да изпълните опцията Общо търсене, докато телевизорът работи, телевизорът ще извърши търсене на транспондер, като сканира наличните сателитни транспондери за честоти и запамятава сателитните телевизионни и радио канали един по един.

## 7.3.1 Тип на антената

### 7.3.1.1 Следващия

Изберете Next (Напред), ако телевизорът ви е свързан към сателитна система с приемане само на един сателит.

Ако е избрана опцията Satellite (Сателит) Next (Следващ), ще бъдат достъпни опциите General Satellite (Общ сателит) и Operator scan (Сканиране на оператора). Изберете опция за инсталиране и натиснете **OK** или щракнете върху десния насочен бутон, за да продължите.

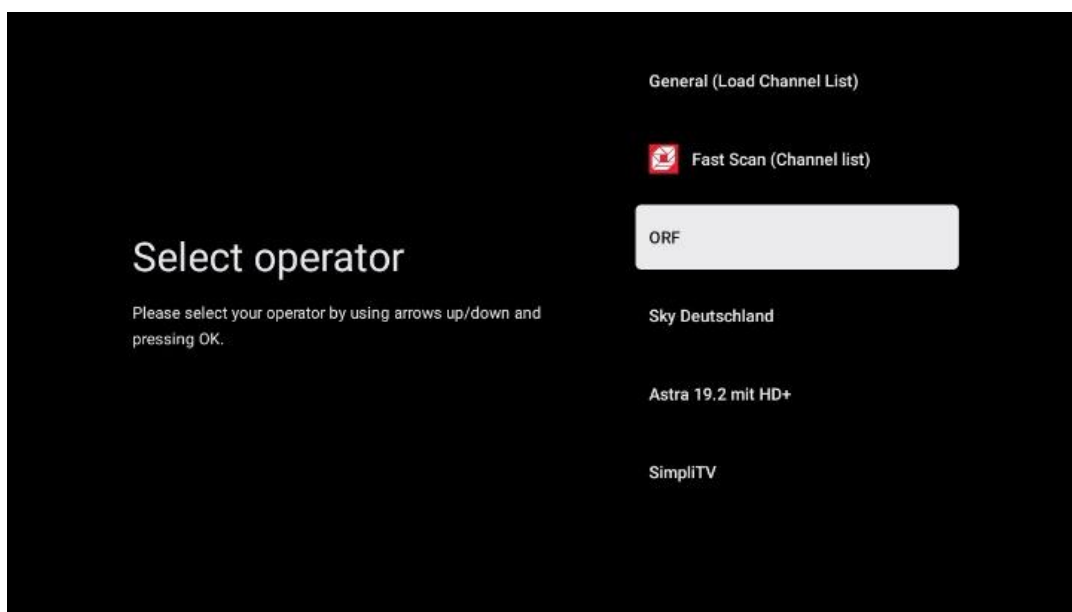

**Забележка:** В зависимост от избраната държава опциите за общ списък на сателитите и операторите може да не са налични.

#### **Сканиране на оператора:**

Маркирайте желанния оператор и натиснете **OK**, за да потвърдите избора си. След това натиснете десния насочен бутон, за да продължите със сканирането на оператора.

Можете да изберете само един оператор от списъка. Намерените телевизионни/радио канали се подреждат според реда на LCN на избрания оператор.

### Общо сканиране:

С опцията Общо търсене избраните спътници се търсят от най-ниската до най-високата честота на спътниковия транспондер, а запаметените телевизионни/радио канали се изреждат един след друг според хода на търсенето без определен ред.

### 7.3.1.2 Още

Изберете Още, ако телевизорът е свързан към сателитна система за приемане на няколко сателита или към сателитна система с 1 кабел.

Ще видите следния екран с някои налични опции за свързване. Изберете една от тези опции, която е подходяща за вашата домашна мрежа за сателитна инсталация. Възможно е да успеете да настроите различни сателити в зависимост от избрания тип антена.

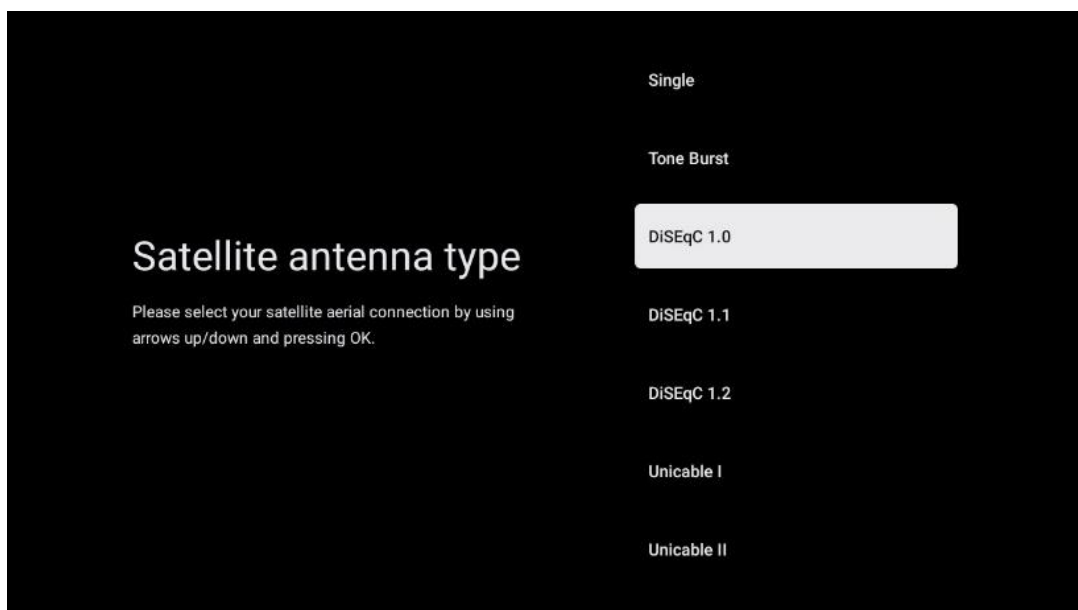

Налични са следните типове връзки за сателитна антена:

- **Единична** сателитна система с приемане само на един сателит.
- **Tone burst** - Спътникова система с приемане на два спътника.
- **DiSEqC 1.0**- Спътникова система с приемане на 1-4 спътника.
- **DiSEqC 1.1 - Разширение на** протокола DiSEqC 1.0 и позволява управление на многофункционални системи с до 64 LNB (сателита) чрез антенния кабел.
- **DiSEqC 1.2** -използва се за управление на двигател за ротационни системи. Двигателят може да запамятава различни позиции, които след това се достигат автоматично чрез DiSEqC 1.2.
- **Unicable I** - Unicable I е метод за разпространение на сателитни телевизионни сигнали в сателитна система. Няколко приемника могат да бъдат свързани към една линия. С помощта на Unicable I към един кабел на антената могат да бъдат свързани

до 8 потребители. Повече за системата за разпространение Unicable е описано в менюто Канал.

- **Unicable II** - Тази система за разпространение на сателитен сигнал Unicable II, наричана още Jess Unicable, се основава на технологията за цифрово подреждане на канали Unicable I и позволява инсталации с до 32 сателитни приемника, свързани с един коаксиален кабел.

## 8 Начален екран

Началният екран е централната част на вашия телевизор. От Началния екран можете да стартирате всяко инсталирано приложение, да стартирате приложението Live TV, за да гледате телевизионни предавания, да гледате филм от различни приложения за стрийминг или да превключите към устройство, свързано към HDMI порта. Можете също така да прекратите работата на което и да е приложение по всяко време и да се върнете към Начален екран, като натиснете бутона Home (Начало) на дистанционното управление.

В първия ред (Най-добри предложения за вас) ще бъде предложено стрийминг съдържанието на приложенията за стрийминг, инсталирани на вашия телевизор, в съответствие с критериите за търсене в историята на търсене. Тук ще намерите и директен избор на последната избрана входна връзка на телевизора. В този ред, на първа позиция, ще намерите и полето за избор с последния Входен източник, ако функцията за управление HDMI CEC е активирана на това устройство.

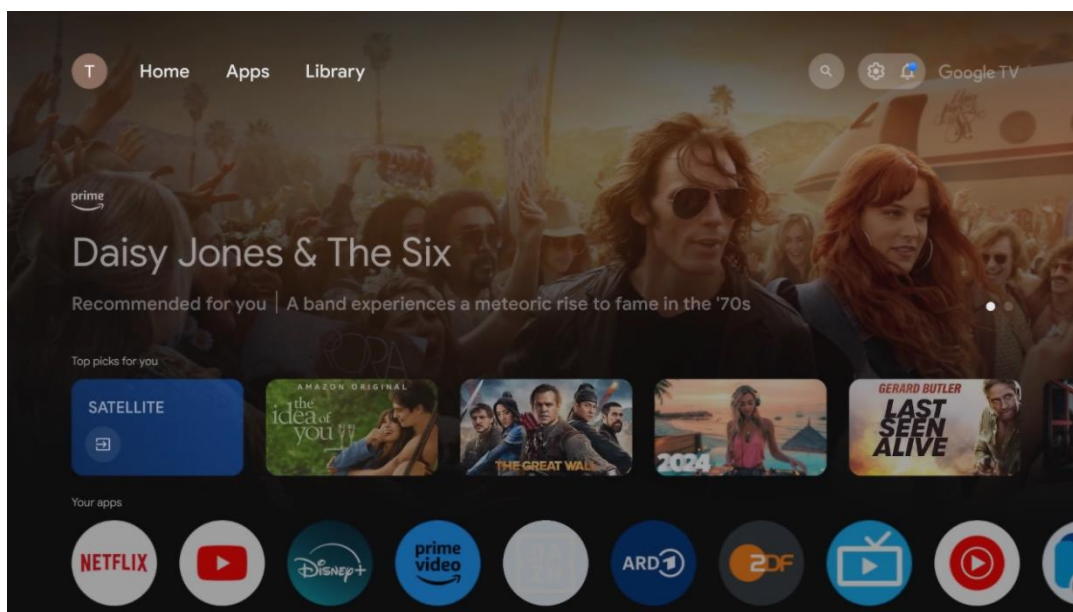

**Забележка:** В зависимост от настройките на телевизора и избраната държава по време на първоначалната настройка, менюто Home може да съдържа различни елементи.



Вторият ред (Вашите приложения) е редът с приложения. Тук се намират най-важните приложения за услуги за стрийминг като Netflix или YouTube, както и за телевизия на живо и MMP (мултимедиен плейър).

Изберете приложение с насочващите бутони на дистанционното управление и потвърдете избора си с бутона **OK**, за да стартирате избраното приложение.

Изберете приложение и натиснете и задръжте бутона **OK**, за да премахнете избраното приложение от реда с предпочитани, да го преместите на нова позиция или да го стартирате.

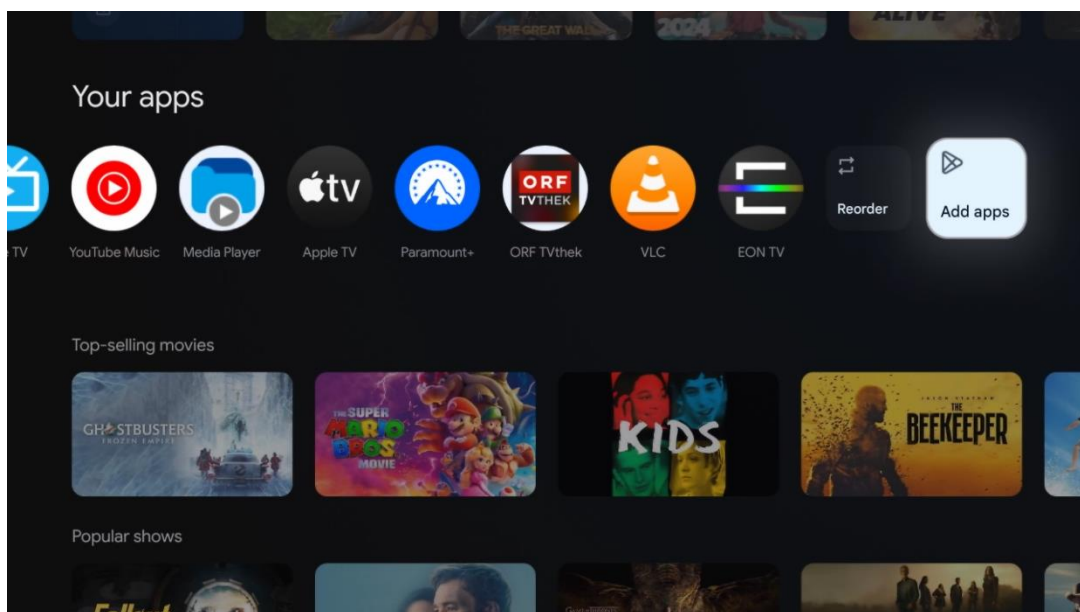

На предпоследната и последна позиция в този ред ще намерите полета с опциите Пренареждане и Добавяне на приложения. Изберете тези опции, за да пренаредите приложенията в този ред или да добавите ново приложение в този ред "Любими приложения".

Работата на приложението за телевизия на живо и мултимедийния плейър е обяснена в отделна глава Меню.

По-нататък в началния екран ще намерите допълнителни канали, показани по жанр или категория на стрийминг съдържанието.

## 8.1 Акаунт в Google

Навигирайте до иконата на вашия профил в горния ляв ъгъл и натиснете **OK**. Маркирайте иконата на профила и натиснете **OK**.

Тук можете да промените настройките на профила си, да добавяте нови акаунти в Google или да управлявате вече съществуващи акаунти.

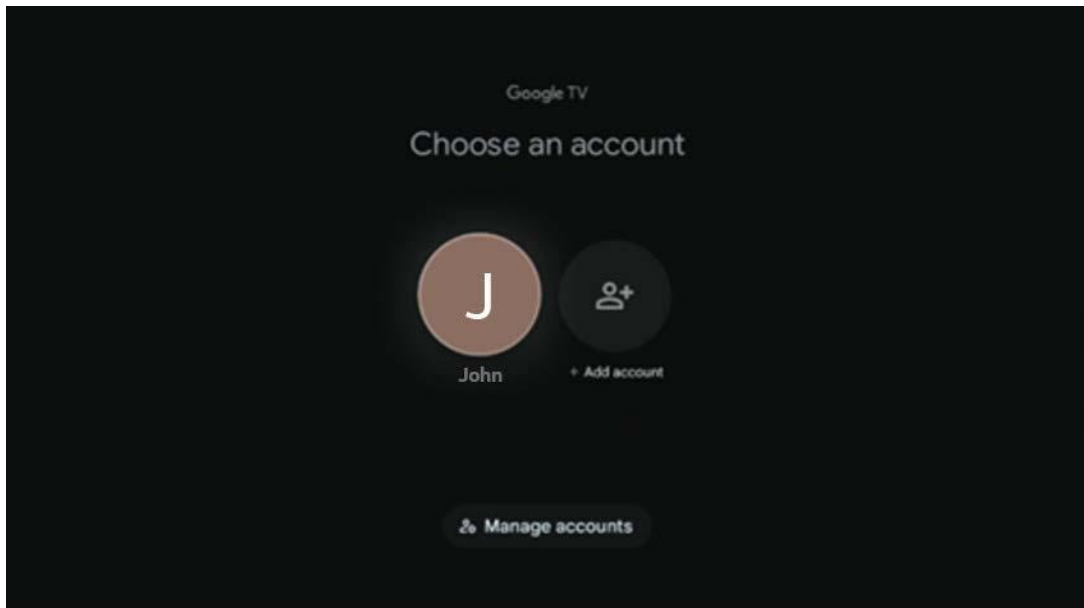

## 8.2 Приложения

Изберете раздела Приложения в Начален екран, за да покажете приложенията, инсталирани на телевизора. За да инсталирате приложение, отидете в лентата за търсене и въведете името на приложението. Това ще стартира търсене в Google Play Store.

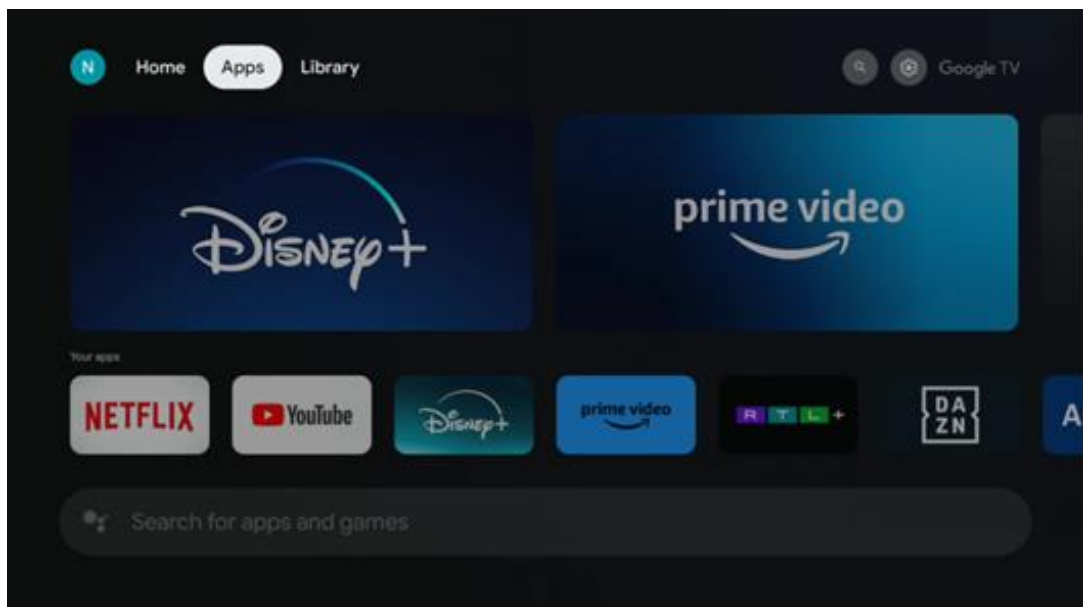

## 8.3 Библиотека

Изберете раздела Библиотека на началната страница, за да възпроизведате стрийминг съдържанието, което вече сте закупили или наели, на телевизора си или на мобилни устройства, като например мобилен телефон или таблет, като използвате профила си в Google.

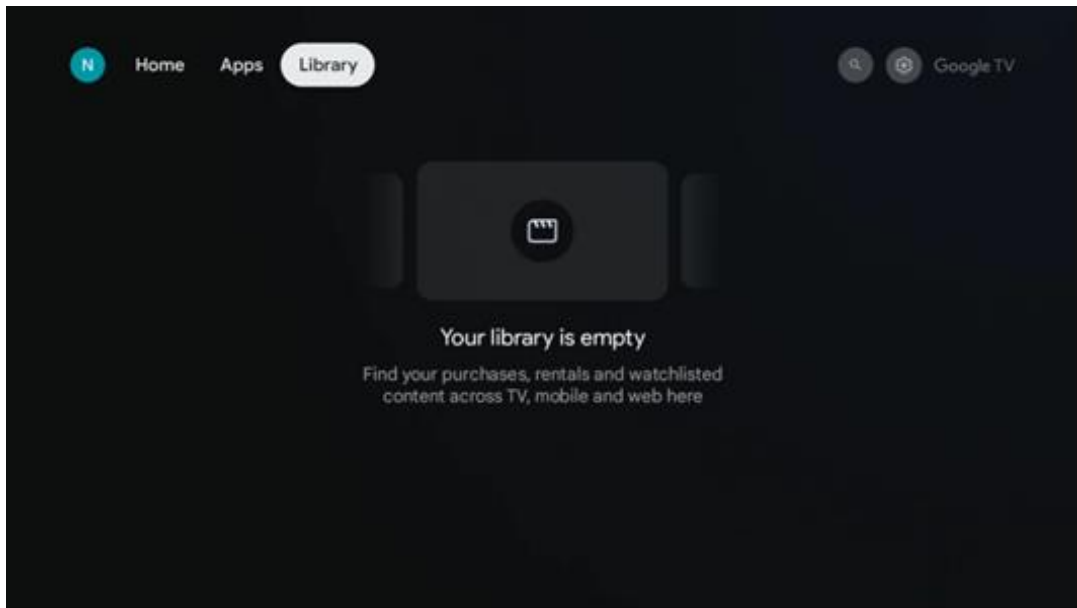

## 8.4 Търсене в Google TV

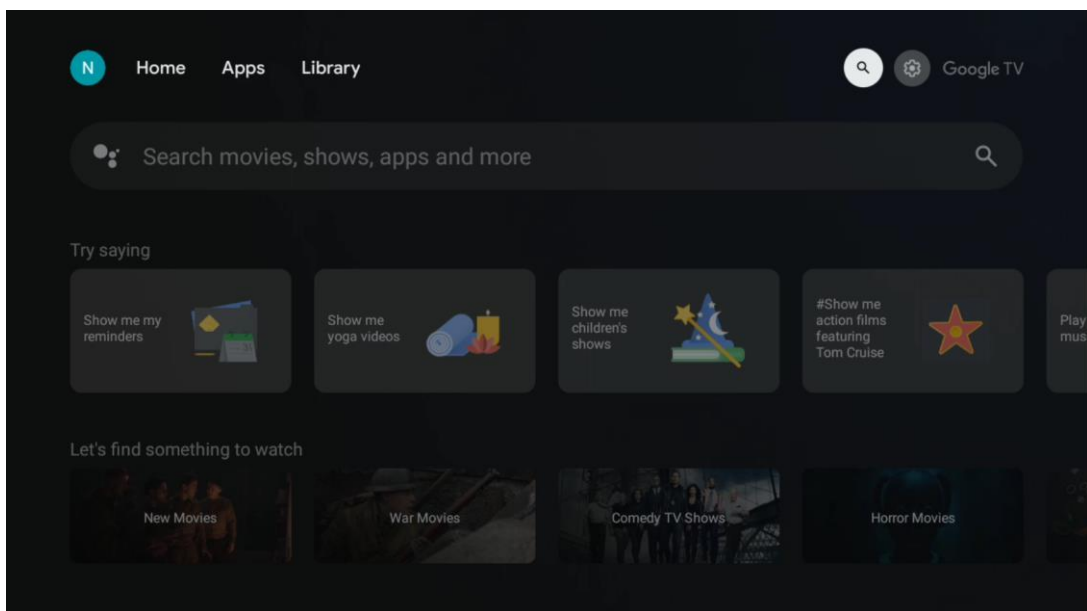

Инструментите за търсене се намират в горния десен ъгъл на екрана. Можете да въведете дума, за да започнете търсене с помощта на виртуалната клавиатура, или да опитате гласово търсене с помощта на микрофона, вграден в дистанционното управление. Преместете фокуса върху желаната опция и натиснете ОК, за да продължите.

Гласово търсене - Натиснете иконата на микрофона, за да стартирате функцията за гласово търсене. В горната част на екрана се появява поле за гласово търсене в Google. Задайте въпроса си на Google и телевизорът ви ще ви отговори. За местни термини за търсене е важно езикът на менюто на телевизора да е настроен на местния език.

Търсене от клавиатурата - Изберете лентата за търсене и натиснете ОК. Виртуалната клавиатура на Google ще се появи на екрана. Въведете въпроса, на който искате да получите отговор.

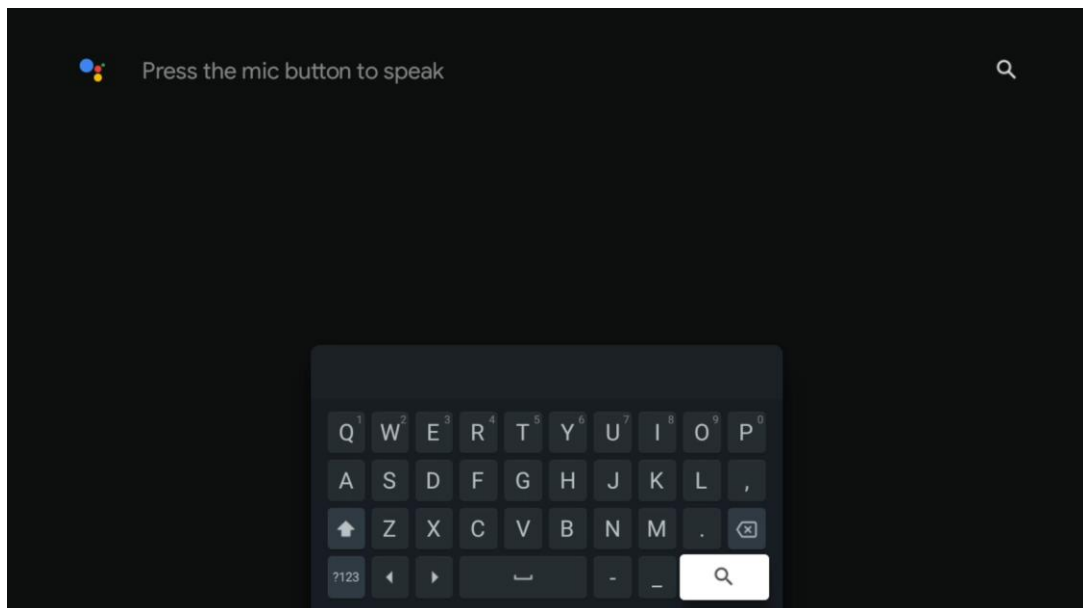

## 8.5 Известия

Бутонът за известия се появява само когато има едно или повече непрочетени известия. За да ги проверите, отидете на иконата Настройки, която ще отвори подменюто. В долната част на подменюто ще можете да намерите всички последни известия.

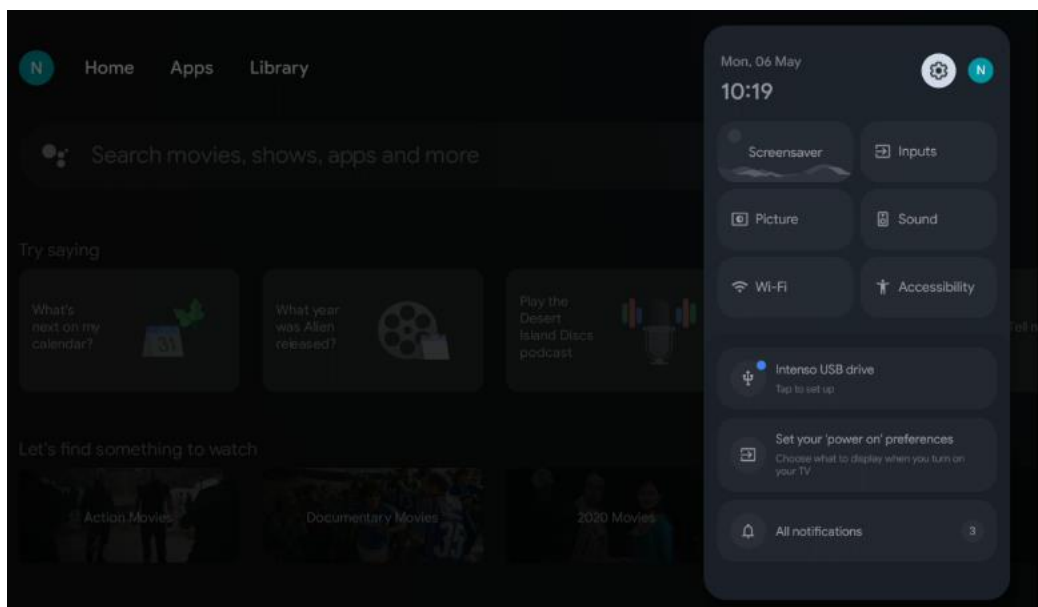

## 9 Настройки

За да видите пълния списък с наличните настройки, преминете към Начален екран, като натиснете бутона Начален екран. Натиснете бутона Настройки в горния десен ъгъл.

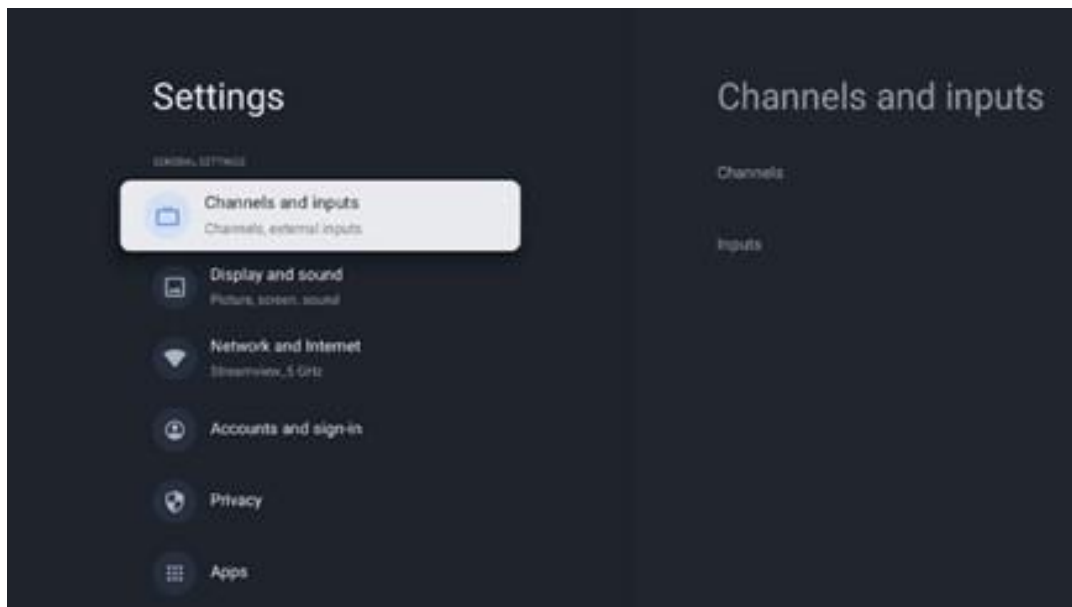

\* Горните снимки са само за справка, моля, вижте продукта за подробности.

**Забележка:** Ако щракнете върху бутона **Settings (Настройки)** по време на работа с приложения за стрийминг на мултимедия, като YouTube, Netflix, Prime Video и др., вместо това може да влезете в менюто Display and Sound (Дисплей и звук). Там можете да настроите настройките за картина, екран, звук и аудиоизход, без да излизате от работата на приложенията за стрийминг на медии.

### 9.1 Задайте име на устройството си

В това меню имате възможност да изберете името на телевизора от списъка с предложени имена. Можете също така да зададете персонализирано име на телевизора си.

Това е важно за работата на функцията Chromecast, така че телевизорът ви да бъде идентифициран с правилното име. Чрез присвояване на името на телевизора той ще бъде правилно идентифициран и в домашната ви мрежа.

### 9.2 Канали и входове

Сканиране за налични канали и налични входове.

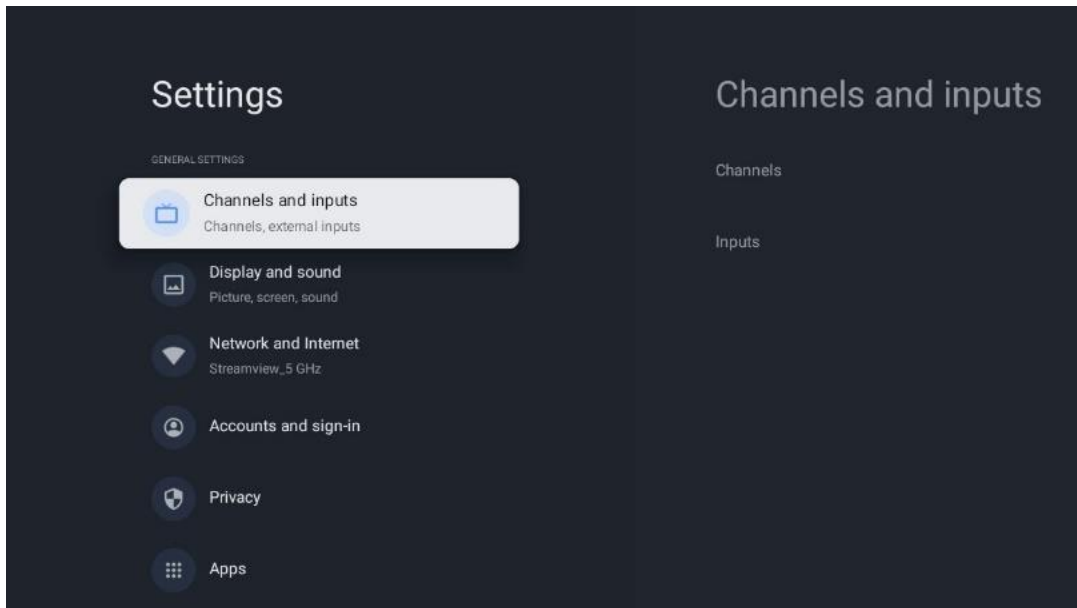

## 9.2.1 Канали

В това меню можете да изберете режима на инсталиране на приемния тунер в зависимост от типа на приемане на телевизионния сигнал: Аналогов, Антена, Кабелен или Сателитен.

Изберете режима и натиснете ОК, за да преминете към настройката.

### 9.2.1.1 Аналог

- **Сканиране на канали** - Натиснете бутона **ОК**, за да извършите автоматично търсене на аналогови канали. Когато процесът на сканиране приключи, натиснете бутона **Назад**, за да се върнете в предишното меню.
- **Актуализиране на сканирането** - Натиснете бутона **ОК** на дистанционното управление, за да извършите автоматично търсене за актуализиране на списъка с канали. Това ще добави нови канали или ще актуализира информацията за текущите канали.
- **Ръчно аналогово сканиране** - Натиснете бутона **ОК**, за да изберете ръчно началната честота и посоката на сканиране.

### 9.2.1.2 Антена

- **Сканиране на канали** - Натиснете бутона **ОК** на дистанционното управление, за да извършите автоматично търсене на DVB-T/T2 канали. Когато процесът на сканиране приключи, натиснете бутона **Назад**, за да се върнете в предишното меню.
- **Актуализиране на сканирането** - Предишно добавените канали няма да бъдат изтрити, но новооткритите канали ще бъдат съхранени в списъка с канали.
- **Единично радиочестотно сканиране** - Изберете радиочестотния канал с помощта на бутоните за посока дясно/ляво. Ще бъдат показани Ниво на сигнала и Качество

на сигнала на избрания канал. Натиснете **ОК, за** да стартирате сканирането на избрания радиочестотен канал. Намерените канали ще бъдат запаметени в списъка с канали.

- **Ръчно актуализиране на услугата** - Тази функция ще стартира ръчно актуализиране на приеманите телевизионни/радио канали.
- **LCN** - Задайте предпочитанията си за LCN. LCN е система за логически номер на канала, която организира наличните предавания в съответствие с разпознаваема последователност от номера на канала (ако има такава).
- **Тип сканиране на каналите** - Задайте предпочитания за типа сканиране.
- **Тип на магазина на канала** - Задайте предпочитания за типа на магазина.
- **Избор на любима мрежа:** Изберете любимата си мрежа. Тази опция от менюто ще бъде активна, ако има повече от една мрежа.

### 9.2.1.3 Кабели

- **Сканиране на канали:** Smart TV търси цифрови и аналогови канали, които могат да се приемат по кабел. В зависимост от страната, по време на първоначалната инсталация се предлагат опционални DVB-C доставчици на кабелна телевизия, които са изброени на екрана със списъка на сканирането на канали. Ако получавате DVB-C сигнал от неспециализиран доставчик на кабелна телевизия, изберете опцията Други. Натиснете **ОК, за** да стартирате търсенето на канали. В менюто Channel scan (Сканиране на канали) можете да изберете една от трите опции за търсене на канали: Пълно, Разширено или Бързо.
  - **Пълно:** Автоматично търсене на всички налични DVB-C канали.
  - **Напреднали:** Автоматично търсене на всички налични DVB-C канали. За тази опция е необходимо да въведете параметрите на приемане на DVB-C доставчика, честотата и идентификатора на мрежата. При тази опция за търсене каналите се сортират по LCN на кабелните доставчици.
  - **Бързо:** Автоматично търсене на всички налични DVB-C канали. Това ще търси всички налични кабелни транспондери със стандартните символи.
- **Единично радиочестотно сканиране:** Ръчно търсене на DVB-C канали по честотата на транспондера.
- **LCN:** Опции за LCN за търсене на канали DVB-C.
- **Тип сканиране на каналите:** Задайте предпочитания за типа сканиране.
- **Тип на магазина за канали:** Задайте предпочитанията си за тип магазин.

### 9.2.1.4 Спътник

Първо, трябва да изберете режима на инсталиране на канала, който да използвате.

#### Режим на инсталиране на канала - Предпочитан сателит

- **Повторно сканиране на сателита:** Процесът на търсене на спътник ще бъде извършен отново.
- **Добавяне на сателит:** Тази функция е полезна, когато като тип телевизионен

сигнал е избрана опцията General Satellite. Когато е избрана опцията Предпочитан сателит, настройките на DiSEqC ще се определят автоматично и ще се добавят канали от нови доставчици на сателити от нови избрани сателити, в зависимост от избрания доставчик на сателити.

- **Актуализиране на сателитите:** Ако изберете функцията Сканиране, приемните сателити и съответните DiSEqC настройки ще бъдат определени автоматично и ще бъдат добавени нови канали.
- **Ръчна настройка на сателита:** Изберете спътника, на който искате да извършите ръчно търсене на спътниковия транспондер, и натиснете **ОК**. Задайте точните параметри на приемане на желанния сателитен транспондер (честота, символна скорост и поляризация). Уверете се, че качеството на сигнала и нивото на сигнала показват достатъчна стойност и натиснете бутона **Назад**. Натиснете десния насочен бутон, за да започнете търсенето. Намерените програми ще бъдат записани в края на списъка с програми.

### Режим на инсталиране на канала - Общ спътник

- **Повторно сканиране на сателита:** Процесът на търсене на спътник ще бъде извършен отново. Като опция можете да активирате друг приемлив сателит и да го добавите към автоматичното търсене. Изберете друг спътник и натиснете **ОК**. Задайте точните параметри на приемане на желанния спътник, DiSEqC връзките и параметрите на приемане на приемния спътников транспондер (честота, символна скорост и поляризация). Уверете се, че качеството на сигнала и нивото на сигнала показват достатъчна стойност и натиснете бутона **Назад**. Натиснете десния насочен бутон, за да стартирате сканирането. Намерените програми ще бъдат записани в края на списъка с програми.
- **Добавяне на сателит:** Натиснете **ОК**, за да зададете параметрите на приемане на сателита, който искате да добавите. Активирайте сателита в състоянието на сателита и задайте точните параметри на приемане на желанния сателит. Задайте портовете DiSEqC и параметрите на приемане на приемния сателитен транспондер (честота, символна скорост и поляризация). Уверете се, че качеството на сигнала и нивото на сигнала показват достатъчна стойност и натиснете бутона **Назад**. Натиснете десния насочен бутон, за да стартирате сканирането. Намерените канали ще бъдат записани в края на списъка с канали.
- **Актуализиране на сателита:** Ще започне сканиране на каналите на избраните сателити и новите канали ще бъдат добавени автоматично в списъка с канали.
- **Ръчна настройка на сателита:** Изберете спътника, на който искате да извършите ръчно търсене на спътниковия транспондер, и натиснете **ОК**. Задайте точните параметри на приемане на желанния сателитен транспондер (честота, символна скорост и поляризация). Уверете се, че качеството на сигнала и нивото на сигнала показват достатъчна стойност и натиснете бутона **Назад**. Натиснете десния насочен бутон, за да започнете търсенето. Намерените програми ще бъдат записани в края на списъка с програми.

#### 9.2.1.5 Автоматично актуализиране на канала

Тази функция позволява автоматични актуализации на каналите. По подразбиране тя остава деактивирана. Ако сте подредили индивидуално каналите, за да поддържате определен ред, препоръчително е тази функция да остане деактивирана.



### 9.2.1.6 Съобщение за актуализация на канала

Тази функция позволява автоматични актуализации на каналите. По подразбиране тя остава деактивирана. Активирайте тази функция, ако желаете да получавате известия на екрана, когато са налични нови канали.

### 9.2.1.7 Родителски контрол

Това меню ви позволява да конфигурирате опциите за родителски контрол. За да получите достъп до него, трябва да въведете ПИН кода, който сте задали по време на процеса на първоначална настройка на телевизора.

### 9.2.1.8 Лицензи с отворен код

Тук ще намерите информация за лицензите с отворен код.

## 9.2.2 Входи

Тук ще намерите информация за устройствата, свързани към HDMI входовете на телевизора, и за опциите за работа с HDMI-CEC.

**Свързан вход:** Преглед на изброените устройства, свързани към Composite или HDMI връзките на телевизора. Можете да преименувате връзката или да зададете индивидуално име на устройството за конкретни връзки.

**Входи в режим на готовност:** Преглед на списъка с наличните HDMI входове.

**Несвързан вход:** Преглед на връзките, към които няма свързано устройство.

### Потребителско електронно управление (CEC)

С функцията CEC на телевизора можете да управлявате свързано устройство с дистанционното управление на телевизора. Тази функция използва HDMI CEC (Consumer Electronics Control) за комуникация със свързаните устройства. Устройствата трябва да поддържат HDMI CEC и да се отнасят към HDMI връзка.

Телевизорът се доставя с включена функция CEC. Уверете се, че всички настройки на CEC са правилно настроени на свързаното CEC устройство. Функцията CEC има различни имена при различните марки. Възможно е функцията CEC да не работи с всички устройства. Ако свържете устройство с поддръжка на HDMI CEC към телевизора, съответният HDMI входен източник ще бъде преименуван с името на свързаното устройство.

За да работите със свързаното CEC устройство, изберете съответния HDMI входен източник от менюто Входи на началния екран. Или натиснете бутона Source (Източник), ако телевизорът е в режим Live TV (Телевизия на живо), и изберете съответния HDMI входен източник от списъка. За да прекратите тази операция и да управлявате отново телевизора

чрез дистанционното управление, натиснете бутона Source (Източник) на дистанционното управление и превключете на друг източник.

**HDMI контрол Вкл./Изкл.:** Позволява на телевизора да управлява HDMI устройства.

**Автоматично изключване на устройството:** Изключване на HDMI устройствата с телевизора.

**Автоматично включване на телевизора:** Включете телевизора с HDMI устройство.

**Списък на CEC устройствата:** Преглед на устройствата, които поддържат функцията HDMI и са свързани към вашия телевизор.

## 9.3 Дисплей и звук

Регулиране на настройките на картината, екрана, звука и аудиоизхода.

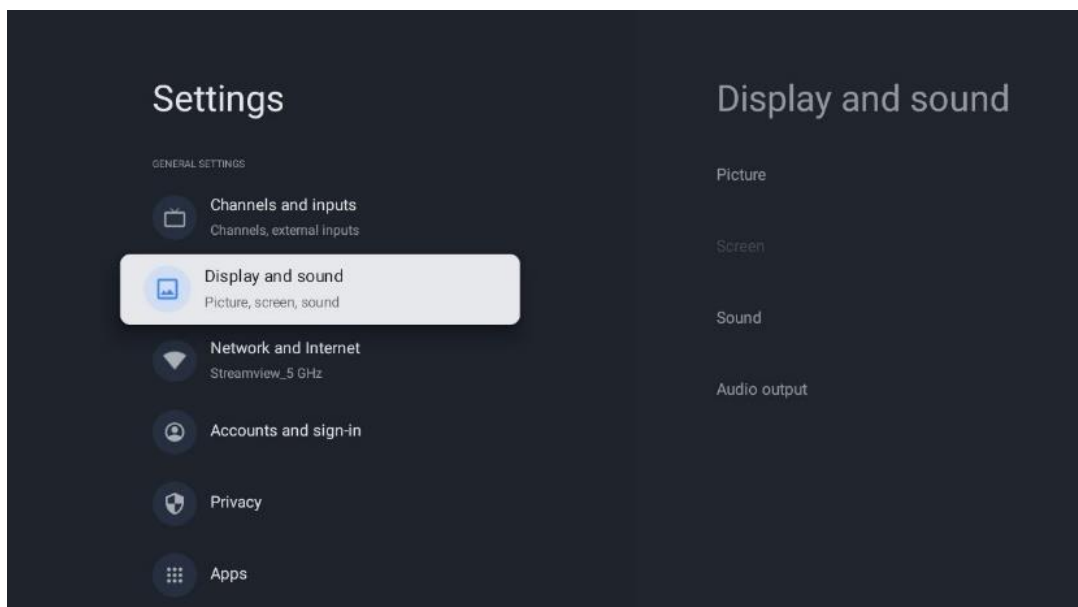

### 9.3.1 Снимка

Тук можете да регулирате настройките на картината.

#### 9.3.1.1 Режим на картината

При първоначалната инсталация на телевизора по подразбиране телевизорът е настроен на енергоспестяващ режим на картината. Изберете един от предварително зададените режими на картина или можете ръчно да регулирате настройките на картината според предпочитанията си в Потребителски режим.

#### 9.3.1.2 Потребителски режим (ръчни настройки на картината)

Корекции, които можете да направите:

- **Подсветка**

Променя нивото на подсветката, като регулира нивото на осветеност на панела на

телевизора

- **Автоматична яркост**

Когато е включен, телевизорът адаптира яркостта на дисплея си в съответствие с яркостта на околната среда.

- **Яркост**

Променя нивото на светлината, излъчвана от телевизора, от по-тъмно към по-ярко.

- **Контраст**

Променя нивото на контраста, като регулира осветеността на картината или нивото на яркост на бялото, следователно променя яркостта на всички цветове.

- **Насищане**

Променя нивото на наситеност, като регулира интензивността или яркостта на цветовете на дисплея

- **HUE**

Променя ъгловото представяне на стойностите на цветовете в изображението. Чрез регулиране на нивото пренасочват цветовете в изображението.

- **Острота**

Променя нивото на рязкост, като регулира подобряването на ръбовете

### 9.3.1.3 Разширени настройки

- **Цветова температура:** Задайте предпочитаната от вас цветова температура. Налични са опции Потребител, Хладно, Стандартно и Топло. Можете да регулирате ръчно стойностите на усилване на червения, зеления и синия цвят. Ако някоя от тези стойности бъде променена ръчно, опцията Color Temperature (Цветна температура) ще бъде променена на User (Потребител), ако вече не е зададена на User (Потребител).
- **DNR:** Динамичното намаляване на шума (DNR) е процес на отстраняване на шума от цифров или аналогов сигнал. Задайте предпочитанията си за DNR като Ниско, Средно, Силно или Автоматично, или го изключете.
- **MPEG NR:** Редуцирането на шума в MPEG изчиства или блокира шума около контурите и шума на фона. Задайте предпочитанията си за MPEG NR като Ниско, Средно или Силно или го изключете.
- **Макс жив:** Тази опция значително увеличава контраста, яркостта и остротата. Можете да я включите или изключите.
- **Адаптивен контрол на яркостта:** Адаптивният контрол на лумата регулира глобално настройките на контраста според хистограмата на съдържанието, за да осигури по-дълбоко черно и по-ярко бяло възприятие. Задайте предпочитанията си за адаптивен контрол на яркостта като нисък, среден или силен или го изключете.
- **Локален контрол на контраста:** Подобряването на локалния контраст се опитва да подобри външния вид на мащабните преходи между светло и тъмно, подобно на изострянето с помощта на маска без рязкост, което подобрява външния вид на малките ръбове.
- **Динамичен усилвател на цветовете:** Подобрява цветовия дисплей чрез регулиране на колориметрията, за да осигури по-живо и естествено представяне на цветовете.
- **Телесен тон:** Опцията "Телесен тон" ви позволява да прецизирате цветовете на кожата в снимките, без да засягате другите цветове на екрана.
- **Режим DI филм:** Това е функцията за разпознаване на каданс 3:2 или 2:2 за филмово съдържание със скорост 24 кадъра в секунда и подобрява страничните

ефекти (като ефект на преплитане или накъсване), които се причиняват от тези методи на изтегляне. Задайте предпочитанията си за DI Film Mode (Режим DI филм) като Auto (Автоматично) или го изключете. Този елемент няма да е наличен, ако е включен режим Game Mode (Игрален режим) или PC Mode (Режим на компютър) (по избор).

- **Син участък:** Човешкото око възприема по-студените бели тонове като по-ярки. Функцията Blue Stretch (Синьо разтягане) променя баланса на бялото на средно високите нива на сивото към по-хладни цветове температури. Можете да включите или изключите тази функция.
- **Гама:** Задайте предпочитанията си за гама. Налични са опции Тъмна, Средна и Ярка.
- **Режим на игра:** Режимът "Игра" е режимът, при който се намаляват някои от алгоритмите за обработка на картината, за да се справи с видеоигрите с бърза скорост на кадрите. Включете или изключете функцията Game Mode (Режим на игра).
- **Цветово пространство:** Определя цветовия спектър, поддържан от телевизора, като влияе върху богатството и точността на цветовото представяне на екрана.
- **Цветови тунер:** Наситеността, нюансът и яркостта на цветовете могат да се регулират чрез промяна на червено, зелено, синьо, циан, пурпурно, жълто и телесни тонове (тон на кожата). По този начин изображението изглежда по-живо или по-естествено. Задайте стойностите на нюанса, цвета, яркостта, отместването и усилването ръчно. Маркирайте опцията Enable (Разрешаване) и натиснете ОК, за да включите тази функция.
- **Точкова корекция на баланса на бялото:** Функцията за баланс на бялото калибрира цветовата температура на телевизора в детайлни нива на сивото. Можете да подобрите равномерността на сивата скала визуално или чрез измерването ѝ. Регулирайте ръчно нивото на червените, зелените и сините цветове и стойностите на усилване. Маркирайте опцията Enable (Включване) и натиснете ОК, за да включите тази функция.

#### 9.3.1.4 Възстановяване на настройките по подразбиране

Възстановете настройките на картината до фабричните настройки по подразбиране.

**Забележка:** В зависимост от текущо зададения източник на входни данни някои опции на менюто може да не са налични.

### 9.3.2 Звук

В това меню можете да регулирате настройките на звука.

#### 9.3.2.1 Звуков стил

За по-лесно регулиране на звука можете да изберете предварително зададена настройка.

Налични са опции Потребител, Стандарт, Ярко, Спорт, Филм, Музика или Новини.

Настройките на звука ще бъдат коригирани в съответствие с избрания стил на звука.

#### 9.3.2.2 Ръчни настройки на звука

Освен това можете да направите следните ръчни настройки:

- **Стил на звука:** За по-лесно регулиране на звука можете да изберете предварително зададена настройка. Налични са опции Потребител, Стандартен, Ярък, Спорт, Филм, Музика или Новини. Настройките на звука ще бъдат коригирани в съответствие с избрания стил на звука.
- **Баланс:** Регулирайте баланса на лявата и дясната сила на звука за високоговорителите и слушалките.
- **Бас:** Регулирайте нивото на ниските тонове.
- **Високи честоти:** Регулирайте нивото на високите тонове.
- **Съраунд звук Вкл/Изкл:** Активира съраунд режима на високоговорителите на телевизора.
- **Подробности за еквалайзера:** Задава параметрите на еквалайзера в режим на потребителско звучене. Забележка: Можете да изберете един от предварително инсталираните звукови режими, предлагани в това меню, или да зададете ръчно Balance (Баланс), Bass (Баси), Treble (Високи честоти), Surround sound (Съраунд звук) или Equaliser detail (Подробности за еквалайзера) (само ако обработката на Dolby Audio е деактивирана).
- **Високоговорители Вкл/Изкл:** Включване или изключване на високоговорителите на телевизора.
- **Забавяне на говорителя:** Тук можете да регулирате закъснението на звука от високоговорителя.
- **Автоматичен контрол на силата на звука:** С автоматичния контрол на силата на звука можете да настроите телевизора автоматично да изравнява внезапните разлики в силата на звука, например в началото на рекламите или при превключване на каналите. Изберете тази опция и натиснете бутона ОК, за да я включите или изключите.
- **Режим на смесване:** Настройте предпочитанията си за преобразуване на многоканални аудиосигнали в двуканални аудиосигнали. Натиснете бутона ОК, за да видите опциите. Налични са опции за стерео и съраунд. Маркирайте предпочитаната от вас опция и натиснете бутона ОК, за да я зададете.
- **Усилвател на диалога:** Автоматично настройва звука на диалозите, като ги откроява от другите звуци.
- **Възстановяване на настройките по подразбиране:** Връща настройките на звука към фабричните настройки по подразбиране.

### 9.3.3 Audio output

**Цифров изход:** Задайте предпочитанията за цифров звуков изход. Налични са опциите Auto (Автоматично), Bypass (Заобикаляне), PCM, Dolby Digital Plus и Dolby Digital. Маркирайте предпочитаната от вас опция и натиснете **ОК**, за да я зададете.

**Забавяне на цифровия изход:** Тук можете да регулирате стойността на закъснението на SPDIF.

## 9.4 Мрежа и интернет

Можете да конфигурирате мрежовите настройки на телевизора, като използвате опциите в това меню.

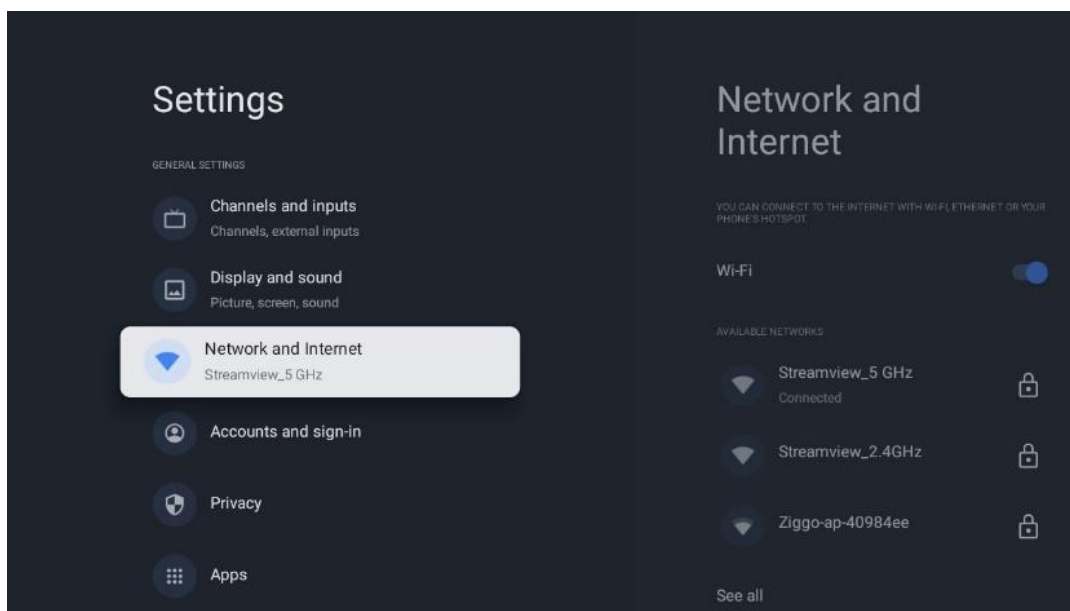

### 9.4.1 Включване/изключване на Wi-Fi

Включете и изключете функцията за безжична локална мрежа (WLAN).

### 9.4.2 Избор на налична Wi-Fi мрежа

Когато функцията Wi-Fi е включена, ще се появи списък с наличните безжични мрежи. Маркирайте See all (Виж всички) и натиснете **OK**, за да видите всички мрежи. Изберете една от тях и натиснете **OK**, за да се свържете. Може да бъдете помолени да въведете парола за свързване с избраната мрежа, в случай че мрежата е защитена с парола.

### 9.4.3 Други опции

- **Добавяне на нова мрежа:** Добавяне на мрежи със скрити SSID.
- **Спестяване на данни:** Автоматично настройва качеството на видеото, за да използва по-малко мобилни данни. Наблюдава и ограничава мрежовия ви трафик.
- **Използване на данни и предупреждения:** Показва количеството данни, използвани за ден, и ви позволява да зададете предупреждения за данни.
- **Винаги е налично сканиране:** Можете да позволите на услугата за определяне на местоположението и на други приложения да сканират за мрежи, дори когато функцията Wi-Fi е изключена. Натиснете **OK**, за да я включите или изключите.

## 9.4.4 Опции за Ethernet

- **Свързан / Не е свързан:** Показва състоянието на интернет връзката чрез Ethernet, IP и MAC адреси.
- **Настройки на прокси сървъра:** Задайте ръчно HTTP прокси за брауъра. Това прокси може да не се използва от други приложения.
- **IP настройки:** Конфигурирайте IP настройките на телевизора.

## 9.4.5 Други

Политика за поверителност на мрежата: Прочетете за политиката за поверителност на мрежата и я приемете или отхвърлете.

Конфигурации за събуждане:

- **WoW:** Включвайте и изключвайте функцията Wake on WLAN. Тази функция ви позволява да включвате или събудате телевизора си чрез безжична мрежа.
- **WoL:** Включва и изключва функцията Wake on LAN. Тази функция ви позволява да включвате или събудате телевизора си чрез мрежата.

## 9.5 Сметки и вписване

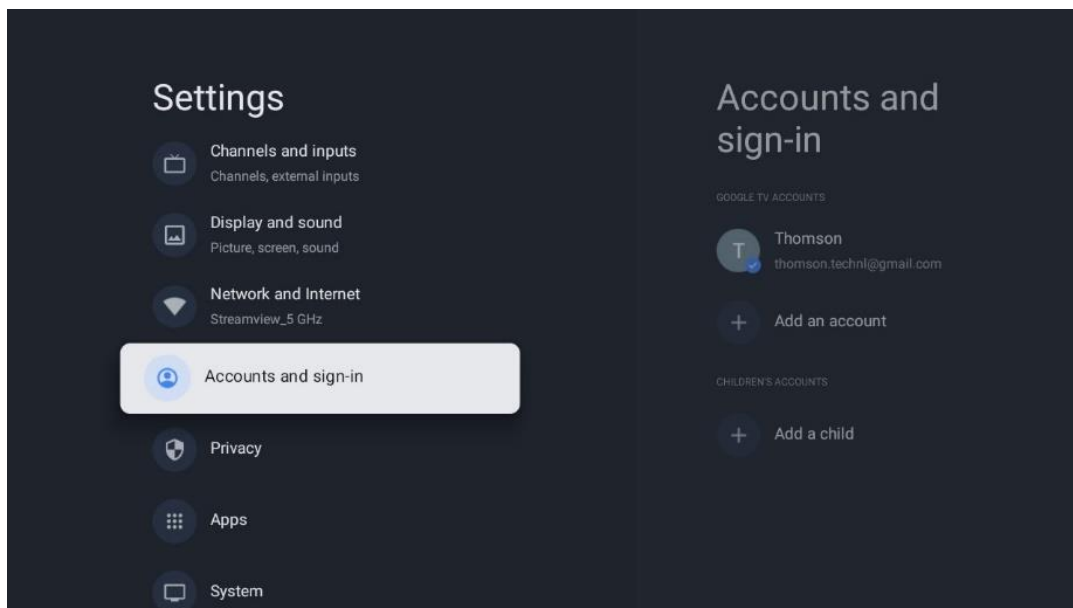

- **Акаунт в Google TV:** Тази опция ще бъде налична, ако сте влезли в профила си в Google. Можете да заключите предпочитанията на акаунта си, да конфигурирате предпочитанията си за синхронизиране на данни, да управлявате плащанията и покупките си, да коригирате настройките на Google Assistant, да активирате режима само за приложения и да премахнете акаунта от телевизора си.
- **Добавяне на акаунт:** Добавете нов акаунт, като влезете в него.
- **Добавете дете:** Добавете акаунт, подходящ за деца, с родителска защита

## 9.6 Поверителност

Променяйте и регулирайте настройките си за поверителност и разрешенията на приложенията.

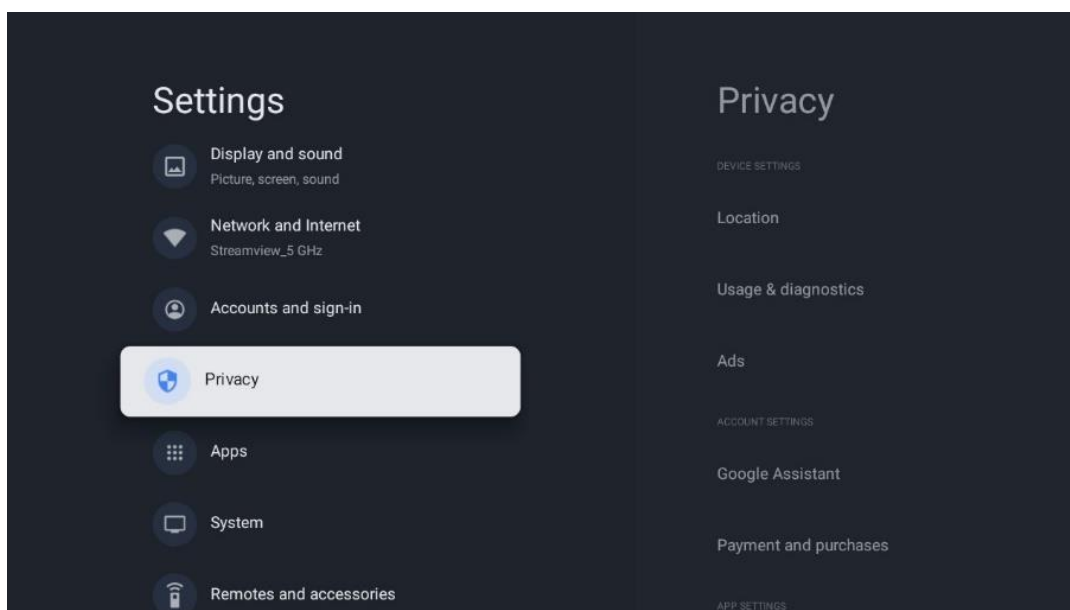

### Настройки на устройството:

- **Местоположение:** Изберете дали Google може да събира данни за местоположението ви чрез Wi-Fi. Важно е да предоставите на Google местоположението си, тъй като инсталирането на много приложения зависи от геолокацията. Инсталирането на някои приложения за стрийминг, особено тези, които излъчват телевизионни канали, е възможно само според правилата за Геолокация.
- **Употреба и диагностика:** Автоматично изпраща диагностична информация на Google.
- **Реклами:** Изберете дали на Google е разрешено да събира данни за използването и диагностика и да ви рекламира персонализирани реклами.

### Настройки на акаунта:

- **Помощник на Google:** Изберете активния си акаунт, прегледайте разрешенията, изберете кои приложения да бъдат включени в резултатите от търсенето, активирайте филтъра за сигурно търсене и прегледайте лицензите с отворен код.
- **Плащания и покупки:** Настройка на настройките за плащане и покупки в Google.

### Настройки на приложението:

- **Специален достъп до приложения:** Изберете кои приложения могат да имат достъп до вашата информация и да имат специален достъп.
- **Сигурност и ограничения:** Можете да използвате опциите в това меню, за да разрешите или ограничите инсталирането на приложения от източници, различни от Google Play Store. Задайте опциите така, че телевизорът да не позволява или да предупреждава за инсталиране на приложения, които могат да причинят сериозни



проблеми.

## 9.7 Приложения

Използвайте опциите в това меню, за да управлявате приложенията, инсталирани на вашия телевизор.

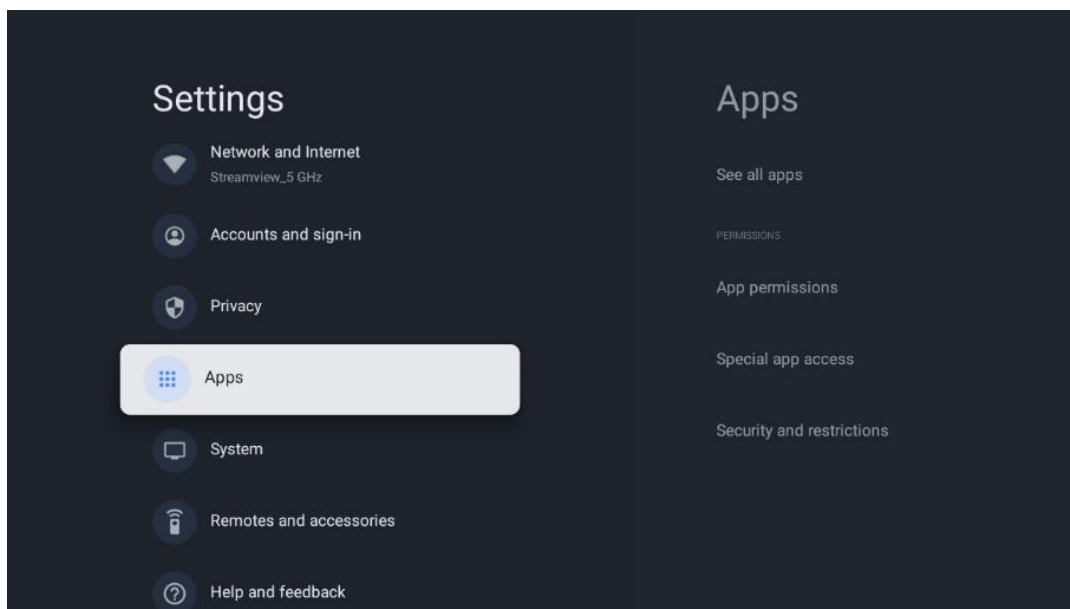

**Наскоро отворени приложения:** Наскоро отворените приложения се показват тук.

**Вижте всички приложения:** Изберете Вижте всички приложения и натиснете **ОК**, за да се покаже изчерпателен списък на всички инсталирани приложения на телевизора. Ще можете също така да видите мястото за съхранение, което заема всяко приложение. Оттам можете да проверите версиите на приложенията, да стартирате или принудително да спрете работата им, да деинсталирате изтеглените приложения, да проверите разрешенията и да ги включите или изключите, да управлявате известията, да изчистите данните и кеша и много други. Просто маркирайте дадено Приложение и натиснете **ОК**, за да получите достъп до наличните опции.

**Разрешения:** Управление на разрешенията и някои други функции на приложенията.

- **Разрешения за приложения:** Приложенията ще бъдат подредени по категория тип разрешение. Можете да разрешавате/забранявате разрешенията за приложенията от тези категории.
- **Специален достъп до приложения:** Конфигуриране на функциите на приложенията и специалните разрешения.
- **Сигурност и ограничения:** Чрез опциите в това меню можете да разрешите или ограничите инсталирането на приложения от източници, различни от Google Play Store. Настройте телевизора да забранява или да предупреждава преди инсталиране на приложения, които могат да причинят вреда.

## 9.8 Система

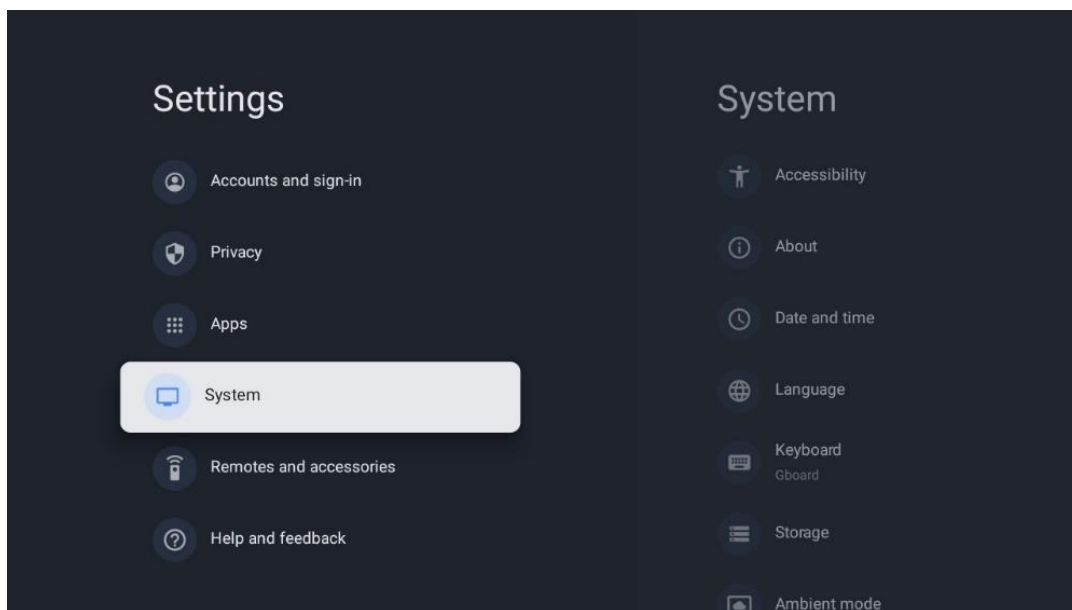

### 9.8.1 Достъпност

Включвайте/изключвайте надписите, настройвайте езика и размера на текста и избирайте стил на надписите.

Активиране или деактивиране на текст с висок контраст.

Активиране или деактивиране на функцията за преобразуване на текст в реч на Google. Тази функция автоматично озвучава текста, показван на екрана. Това е полезна функция за хора с проблеми със зрението. В този раздел на менюто можете да регулирате настройките за функцията "Текст към реч", като например скоростта на речта и езика по подразбиране.

### 9.8.2 За системата

Here you can find hardware and software information about your TV as well as the Android OS and the Netflix ESN version.

Тук можете да намерите информация за хардуера и софтуера на телевизора, както и за операционната система Android и версията на ESN на Netflix.

- **Актуализация на системата:** Изберете тази опция от менюто и натиснете **ОК** на дистанционното управление, за да проверите дали е налична актуализация на софтуера за вашия телевизор.
- **Име на устройството:** Изберете тази опция от менюто и натиснете **ОК** на дистанционното управление, за да промените името или да зададете персонализирано име на телевизора. Това е важно, тъй като телевизорът ви трябва

да бъде правилно идентифициран в мрежата или при изпълнение на функцията Chromecast.

- **Нулиране /Ресет/:** Изберете тази опция от менюто, за да възстановите фабричните настройки на телевизора и да го преинсталирате.
- **Статус: В** това меню ще намерите информация за хардуера на вашия телевизор, като например IP адрес, MAC адрес, Bluetooth адрес, сериен номер и време на работа.
- **Правна информация:** В това меню ще намерите правната информация за вашия телевизор.
- **Модел:** Показва модела на вашия телевизор.
- **Версия на операционната система Android TV:** Показва коя версия на операционната система е инсталирана на вашия телевизор.
- **Ниво на етикета за сигурност на Android TV OS:** Показва датата на инсталирания на телевизора пач на сигурността.

### 9.8.3 Дата и час

Задайте датата и часа на телевизора. Можете да наредите тези данни да се актуализират автоматично чрез мрежата или чрез предавания. Настройте ги в зависимост от средата и предпочитанията си. Деактивирайте опцията Автоматична дата и час, ако искате да промените датата или часа ръчно. След това задайте опциите за дата, час, часова зона и формат на часа.

### 9.8.4 Език

Задайте езика на менюто на телевизора.

### 9.8.5 Клавиатура

Изберете типа виртуална клавиатура и управлявайте настройките на клавиатурата.

### 9.8.6 Съхранение

Тук се показва състоянието на общото пространство за съхранение на телевизора и на свързаните устройства, ако има такива. За да видите подробна информация за използването, маркирайте Вътрешен дял за съхранение или Свързано външно устройство за съхранение и натиснете ОК. Извеждат се и опции за изваждане и форматиране на свързаните устройства за съхранение.

## 9.8.7 Режим на околна среда

Режимът на околната среда на телевизора е функция, която превръща екрана на телевизора в цифрова фоторамка или виртуален художествен дисплей, когато не се използва. Можете ръчно да стартирате този режим в този раздел на менюто.

- **Канали:** Изберете източника на снимки или изображения, които да се показват в режим на обкръжение.
- **Още настройки:**
  - Показвайте времето в градуси С или F. Можете да изберете да показвате и двете системи от градуси или да скриете градусите изобщо.
  - Показване или скриване на времето.
  - Коригиране на личните снимки и настройките на Снимки в Google.
  - Регулиране на скоростта на слайдшоуто.

## 9.8.8 Мощност и енергия

**Поведение при включване на захранването:** Изберете дали искате да видите началния екран на Google TV или последния използван източник на вход след включване на телевизора.

**Пестене на енергия:** Регулирайте времето на неактивност, след което телевизорът се изключва автоматично.

### Захранване:

- **Време за сън:** Задайте времето, след което телевизорът автоматично се изключва и преминава в режим на готовност.
- **Снимка встрани:** Изберете тази опция и натиснете **ОК, за** да изключите екрана. Натиснете който и да е бутон на дистанционното управление или на телевизора, за да включите екрана отново. Докато екранът на телевизора е изключен, все още можете да извършвате основни операции, като например Сила на звука +/-, Изключване на звука и Престой с помощта на дистанционното управление. Тези функции работят независимо от операцията за включване/изключване на телевизионния екран.
- **Таймер за изключване:** Задайте времето, след което телевизорът се изключва автоматично.
- **Автоматично заспиване:** Задайте след какъв период на неактивност телевизорът да премине автоматично в режим на готовност.
- **Светлина в режим на готовност:** Включете/изключете светлината в режим на готовност на вашия телевизор.

### Таймер:

- **Тип време за включване:** Настройте телевизора да се включва сам. Задайте тази опция като On (Вкл.) или Once (Веднъж), за да можете да зададете таймер за включване, задайте като Off (Изкл.), за да забраните. Ако зададете като Once (Веднъж), телевизорът ще се включи само веднъж във времето, което сте

определили във функцията Auto Power On Time (Време за автоматично включване).

- **Време за автоматично включване:** Налично, ако е активиран типът Време за включване. Задайте желаното време за изключване на телевизора в режим на готовност с помощта на насочващите бутони и натиснете **ОК**, за да запазите зададеното време.
- **Тип време за изключване:** Настройте телевизора да се изключва сам. Задайте тази опция като On (Вкл.) или Once (Веднъж), за да можете да зададете таймер за изключване, задайте като Off (Изкл.), за да забраните. Ако зададете като Once (Веднъж), телевизорът ще се изключи само веднъж във времето, което сте определили във функцията Auto Power Off Time (Време за автоматично изключване).
- **Време за автоматично изключване на захранването:** Налично, ако е активиран типът Време за изключване на захранването. Задайте желаното време за преминаване на телевизора в режим на готовност с помощта на бутоните за посоката и натиснете **ОК**, за да запазите зададеното време.

### 9.8.9 Заличаване

Когато стартирате функцията Chromecast от мобилно устройство, което е в същата мрежа като телевизора, телевизорът ви ще бъде разпознат като устройство Google Cast и ще позволи на Google Assistant и други услуги да събудят телевизора ви и да отговорят на свързаните устройства Chromecast. Ще бъде възможно да предавате поточно съдържание или локално мултимедийно съдържание от мобилните си устройства към телевизора.

Изберете предпочитанията си за наличност на Chromecast. Имате три възможности за настройка:

**Винаги** - телевизорът ви винаги ще бъде видим за други устройства, които поддържат тази функция (дори ако е в режим на готовност и екранът е изключен).

**По време на излъчване** - Телевизорът ви ще бъде видим само докато използвате функцията Chromecast.

**Никога** - Телевизорът ви няма да бъде видим за други устройства.

### 9.8.10 Google

Проверете дали има налични актуализации на системните услуги.

### 9.8.11 Системни звуци

Активиране или деактивиране на звуците на системата.

### 9.8.12 Режим на продажба на дребно

Активиране или деактивиране на режима за продажба на дребно (магазин) на телевизора.

### 9.8.13 Рестартиране

Рестартирайте телевизора.

## 9.9 Дистанционно управление и аксесоари

Свържете Bluetooth устройствата си, като например саундбар, слушалки, Bluetooth високоговорители, мишка и клавиатура или контролер за игри, към телевизора.

- Настройте устройството, което искате да свържете, в режим на сдвояване.
- Изберете опцията Pair accessory Menu (Меню за сдвояване) и натиснете бутона **OK** на дистанционното управление, за да стартирате търсенето на Bluetooth устройства в режим на сдвояване.
- Наличните устройства ще бъдат разпознати и показани в списък.
- Изберете желаното устройство от списъка и натиснете **OK, за** да стартирате процеса на сдвояване с телевизора.
- Когато процесът на сдвояване приключи, свързаните с Bluetooth устройства ще бъдат изброени в списъка с аксесоари.

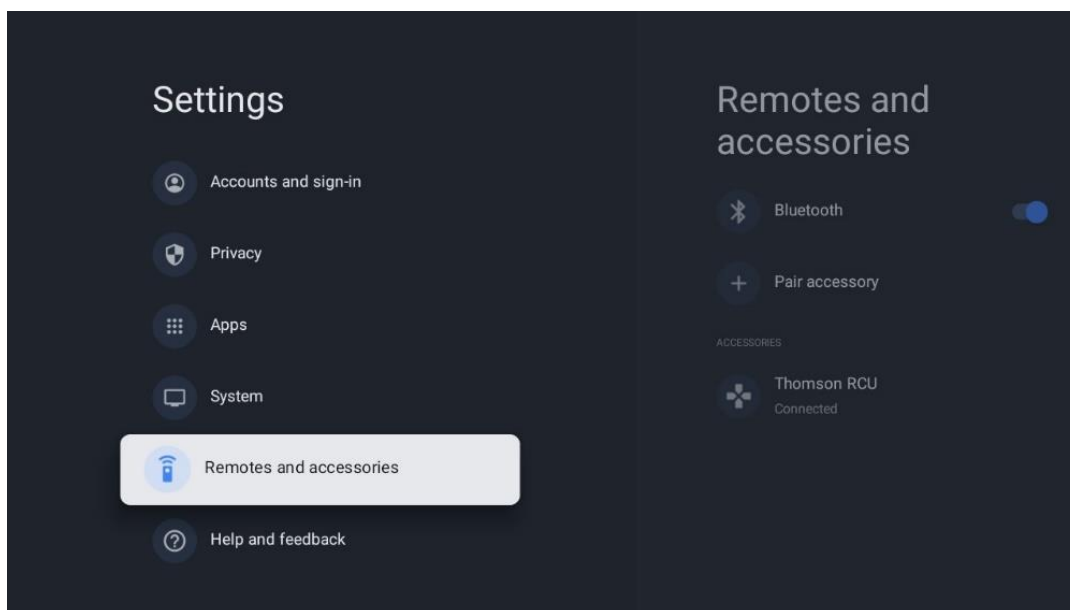

## 10 MMP - мултимедиен плейър

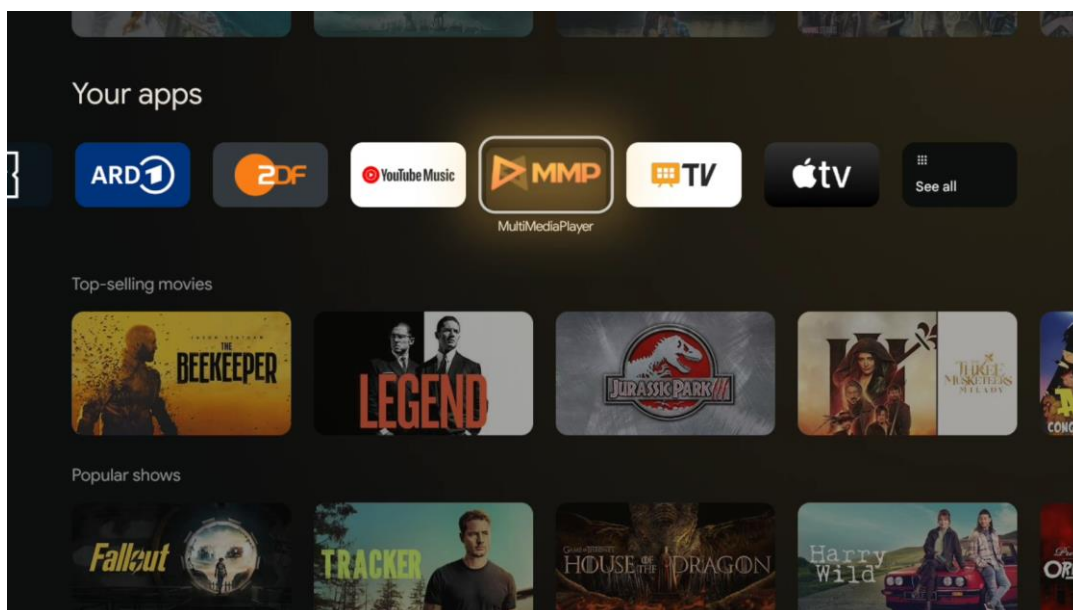

Възпроизвеждане на мултимедийни данни от външни устройства за съхранение.

Включете USB устройството за съхранение към един от USB входовете на телевизора, за да разглеждате снимките си, да възпроизвеждате музика или да гледате видеофайлове, съхранени на свързаното USB устройство за съхранение.

За да започнете, стартирайте приложението MMP от Начален екран и изберете желаня тип медия. Навигирайте до файла, който искате да отворите, и натиснете бутона ОК. Следвайте инструкциите на екрана за повече информация относно другите налични функции на бутоните.

За да възпроизвеждате мултимедийни файлове от външни USB устройства за съхранение, можете да използвате и някой от мултимедийните плейъри, налични за изтегляне в Google Play Store.

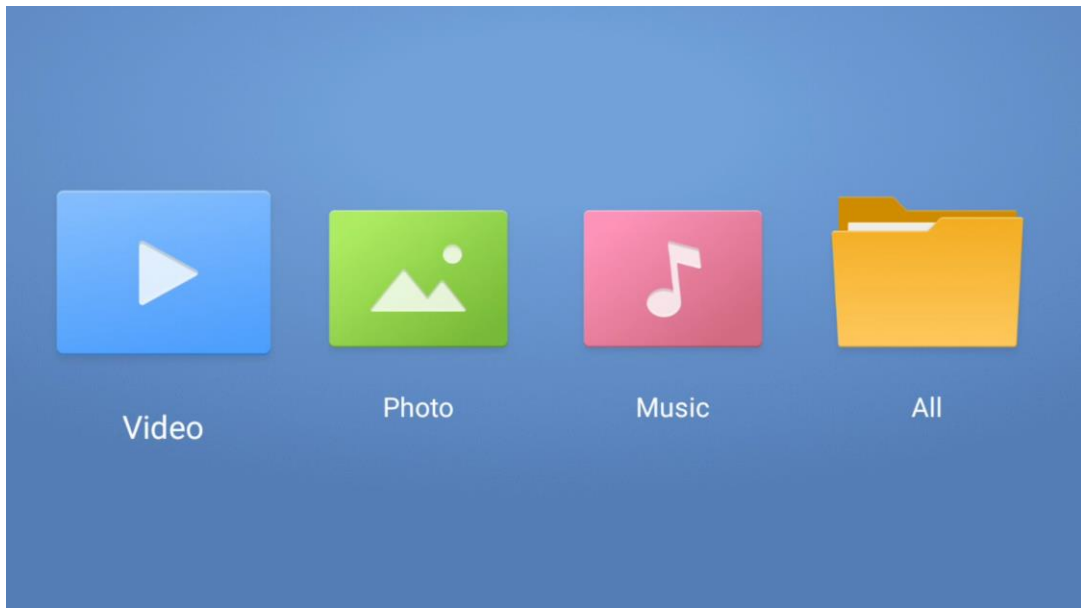

### Забележка:

- В зависимост от капацитета за съхранение на свързаното USB устройство, може да отнеме няколко секунди, преди да се изпишат файловете ви. Не изваждайте устройството, докато възпроизвеждате даден файл.
- Не се поддържат капацитети за съхранение, по-големи от 2 TB.
- Телевизорът разпознава само външни устройства за съхранение, форматирани във файлови системи **FAT32** или **NTFS**. **За да** форматирате външното устройство за съхранение, използвайте лаптопа или компютъра си.

## Настройки за телевизия на живо

Изберете приложението Live TV на началния екран и натиснете бутона ОК, за да го стартирате.

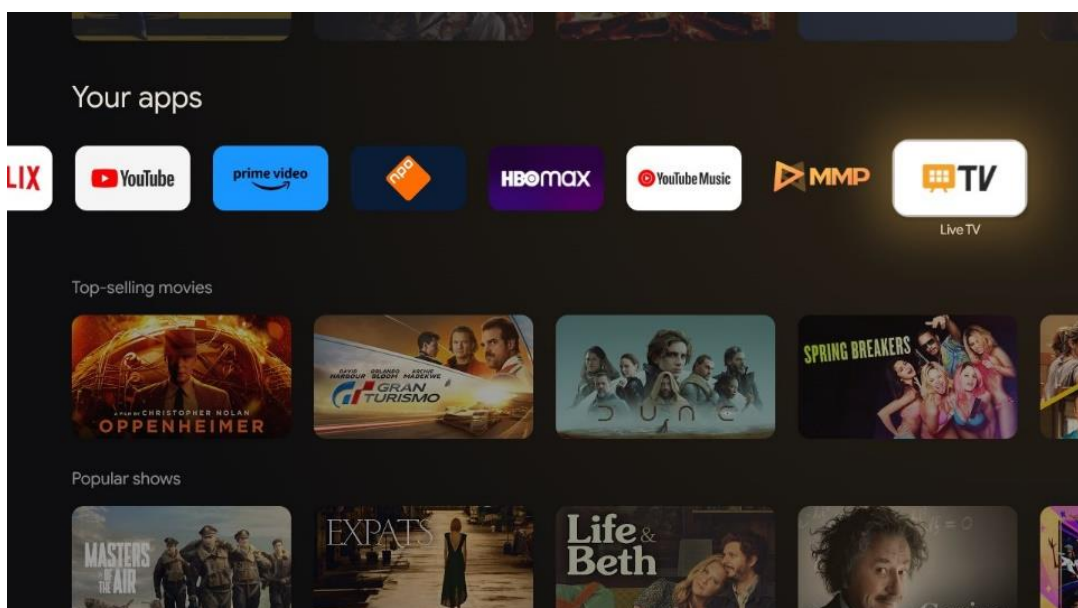



Ако не сте инсталирали каналите за телевизионно излъчване на живо в процеса на първоначална инсталация, но искате да го направите, следвайте една от следните стъпки:

- Отидете на Начален екран, отидете в горния десен ъгъл и натиснете иконата Настройки. Отидете на Канали и входове. За повече информация отидете на глава 9.2.
- Отидете на Начален екран и отворете приложението Live TV в Приложенията си. Натиснете бутона **Settings (Настройки)** на дистанционното управление, за да отворите опционално меню. Навигирайте до Настройки и натиснете **OK**. Така се отварят основните Настройки на телевизора. Отидете на Канали и входове. За повече информация отидете на глава 9.2.

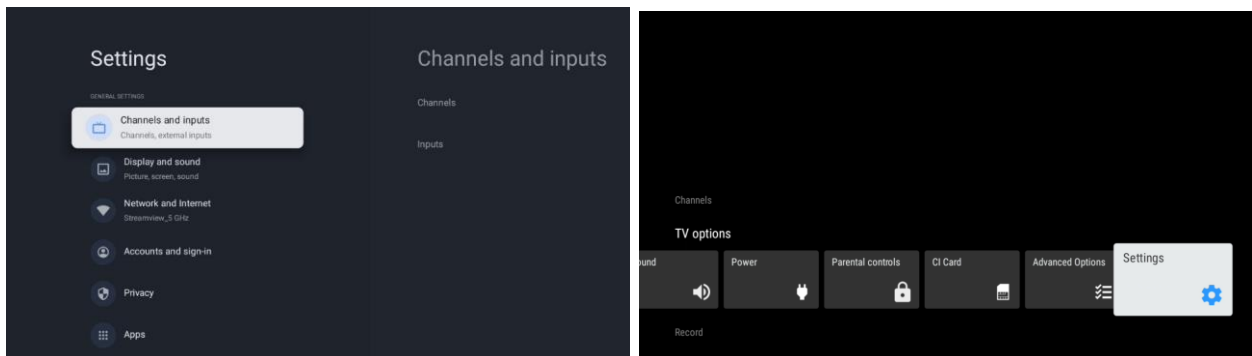

Вижте 9.2 Канали и входове, за да продължите с инсталирането на каналите.

## 11 ТЕЛЕВИЗИЯ НА ЖИВО

Отворете приложението Live TV. Натиснете бутона **Settings (Настройки)** на дистанционното управление, за да отворите допълнителното меню. Налични са следните опции: Канали, Телевизионни опции и Запис.

**Забележка:** Опцията Запис не е налична по подразбиране. За да закупите тази опция, моля, посетете нашия уебсайт <https://tv.mythomson.com/Products/Accessories-Downloads/>

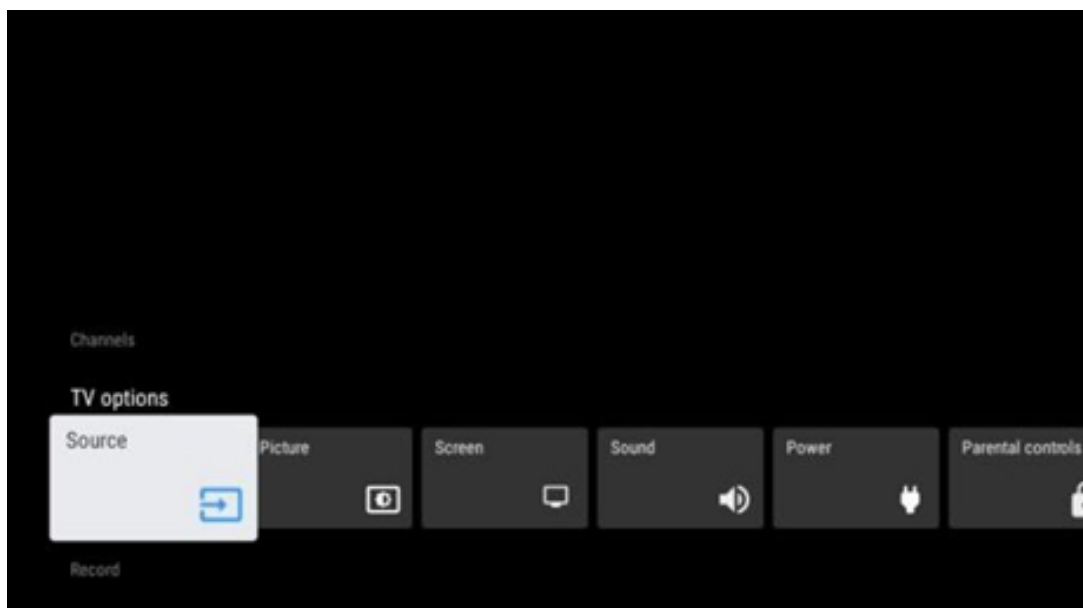

## 11.1 Канали

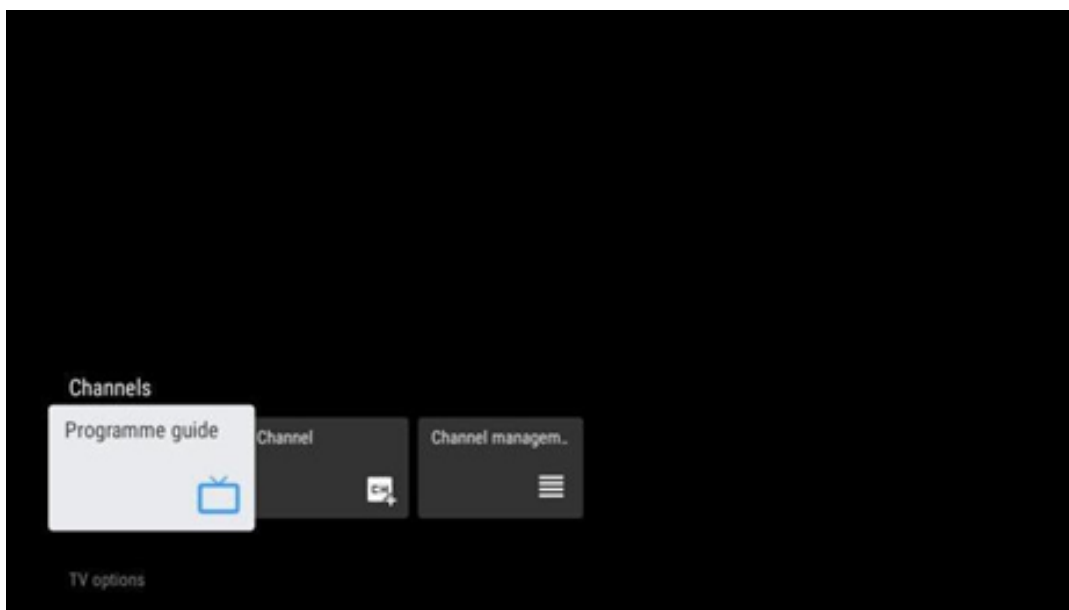

### 11.1.1 Електронен програмен справочник (EPG)

Насладете се на удобството на функцията Електронен програмен справочник (EPG) на вашия телевизор, която ви позволява безпроблемно да преглеждате програмата на наличните в момента канали в списъка с канали. Моля, обърнете внимание, че наличието на тази функция зависи от програмата.

За да получите достъп до електронния програмен справочник, докато сте в режим Live TV, просто изберете съответната опция от менюто или натиснете бутона **EPG** на дистанционното управление. За да се върнете в режим Live TV, натиснете бутона **Back (Назад)** на дистанционното управление.

Навигирайте в програмния справочник с помощта на бутоните за посоката на дистанционното управление. Използвайте бутоните за посока нагоре/надолу или бутоните за програма +/-, за да преглеждате каналите, а бутоните за посока надясно/наляво - за да изберете желаното събитие в маркирания канал. В долната част на екрана ще бъде показана подробна информация, като пълното име на събитието, начален и краен час, дата, жанр и кратко описание, ако има такова.

Лесно филтриране на събитията чрез натискане на синия бутон на дистанционното управление, предлагащ разнообразни опции за филтриране за бързо намиране на събития от предпочитания от вас тип. За повече информация за подчертано събитие натиснете жълтия бутон, за да се покаже подробна информация.

За да видите събитията от предишния или следващия ден, просто натиснете съответно червения или зеления бутон. Тези функции се присвояват на цветните бутони на

дистанционното управление, ако има такива. Вижте инструкциите на екрана за конкретните функции на всеки бутон.

Моля, имайте предвид, че ръководството няма да бъде достъпно, ако източникът на телевизионен вход е заключен. Можете да заключите/отключите източника на вход, като отидете в Настройки > Канал > Родителски контрол > Заключени входове в режим Телевизия на живо или на началния екран.

### 11.1.2 Канал

Изберете типа на приемане на телевизионен сигнал на живо, към който е свързан телевизорът ви.

### 11.1.3 Управление на каналите

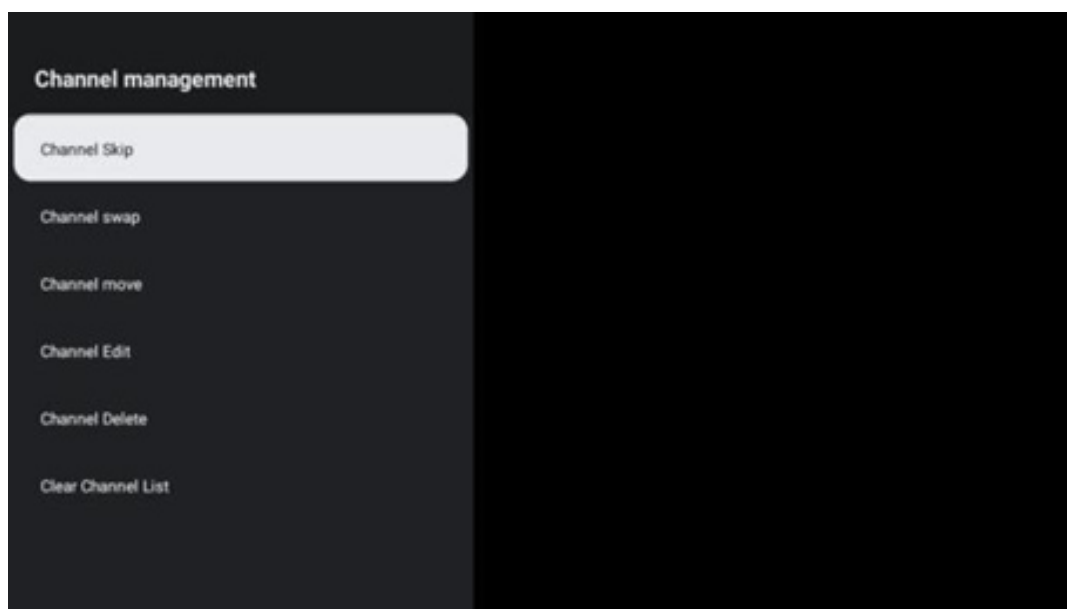

За да редактирате списъка с канали, първо се уверете, че функцията LCN е деактивирана в менюто за настройки на каналите. Това може да се направи в менюто Channel (Канал) заедно с други опции за управление на канали.

- Отворете приложението LiveTV.
- Натиснете **ОК, за** да отворите списъка с канали.
- Натиснете червения бутон, за да отворите управлението на каналите.

Следвайте следните стъпки, за да редактирате каналите:

#### Прескачане на канала

След като даден канал е настроен да бъде пропуснат, той вече няма да се появява в списъка с канали или в програмния справочник, дори след рестартиране на телевизора, но каналът не се изтрива.

- Изберете Пропускане на канал.
- Изберете каналите, които искате да прескочите.

### **Размяна на канали**

Превключване на позицията на каналите в списъка с канали.

- Изберете Размяна на канали.
- Изберете канала, който искате да смените (например канал 1).
- Изберете канала, с който искате да превключите позицията му (например канал 16).
- Потвърдете с натискане на бутона **OK**.

### **Канал MOVE**

Пренареждане на позицията на каналите в списъка с канали.

- Изберете Преместване на канала.
- За да промените позицията на канала, изберете канала, който искате да преместите (например канал 1).
- Преместете го до номера, на който искате да бъде преместен каналът (например канал 5).
- След като изберете позицията, натиснете синия бутон на дистанционното управление - ще се появи предупредително съобщение.
- Изберете YES и натиснете **OK** на дистанционното управление. Каналът ще бъде преместен на желаната позиция.

### **Канал EDIT**

Персонализиране и управление на каналите, съхранени в телевизора.

- Изберете Channel EDIT.
- Изберете канала, който искате да редактирате (например канал 1).
- Сега имате възможност да редактирате номера на канала и името на канала.

### **Изтриване на канала**

Премахване на нежелани канали от списъка с канали. Имайте предвид, че за да се покажат отново изтритите преди това канали, ще трябва да извършите сканиране на каналите.

- Изберете Изтриване на канал
- Изберете канала, който искате да изтриете (например канал 5).
- Натиснете синия бутон на дистанционното управление - ще се появи предупредително съобщение.
- Изберете YES и натиснете **OK** на дистанционното управление. Каналът ще бъде изтрит от списъка.

### **Повторно сортиране на канали**

Пренареждане на целия списък с канали. Ако има логически номер на канал (LCN) от вашия доставчик, каналите ще бъдат пренаредени според LCN.

### **Изчистване на списъка с канали**

Изчистване на целия списък с канали. След като приключите, ще трябва отново да сканирате за канали. За да проверите как да го направите, моля, вижте 9.2.

## 11.2 Опции за телевизор

Налични са следните опции: Източник, Картина, Екран, Звук, Захранване, Родителски контрол, CI карта, Разширени опции и Настройки.

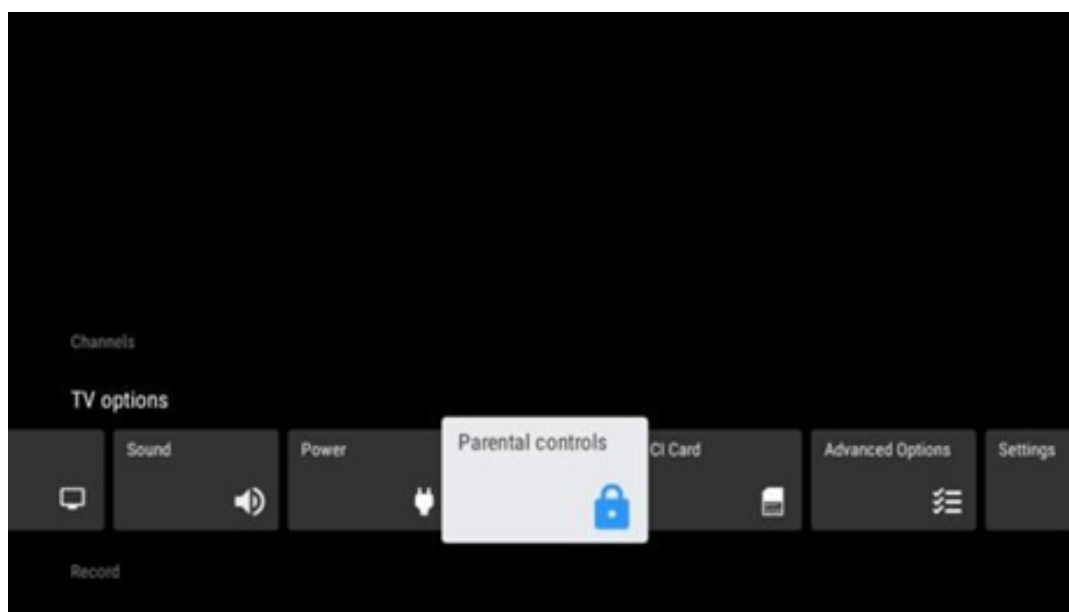

### 11.2.1 Източник

Покажете списъка с наличните входни източници. Изберете желан източник и натиснете **ОК**, за да превключите към него.

### 11.2.2 Снимка

Отворете настройките на картината. Как да регулирате тези настройки, вижте 9.3.1.

### 11.2.3 Екран

Отворете настройките на съотношението на екрана. Регулирайте тези настройки, докато се почувствате комфортно при гледане на телевизия.

### 11.2.4 Звук

Отворете настройките на звука. Как да регулирате тези настройки, вижте в 9.3.2.

## 11.2.5 Захранване

Отворете настройките за захранване и енергия. Как да регулирате тези настройки, вижте в 9.8.8.

## 11.2.6 Родителски контрол

Конфигуриране на опциите за родителски контрол. За да получите достъп до него, трябва да въведете ПИН кода, който сте задали по време на процеса на първоначална настройка на телевизора.

## 11.2.7 CI карта

Покажете наличните опции на менюто на свързаната CI камера/карта.

## 11.2.8 Разширени опции:

- **Аудио:** Настройте аудио предпочитанията си, като например език на звука, втори език на звука, настройки на саундтрака и тип звук. Избирането на предпочитания аудио език е особено важно за телевизионни канали, които се излъчват на няколко езика.
- **Подзаглавие:**
  - Аналогови субтитри: Задайте тази опция като Изкл., Вкл. или Изключване на звука. Ако е избрана опцията Mute (Изключване на звука), аналоговите субтитри ще се показват на екрана, но едновременно с това високоговорителите ще бъдат изключени.
  - Цифрови субтитри: Задайте тази опция като Изкл. или Вкл.
  - Следи от субтитри: Задайте предпочитанията си за писта за субтитри, ако има такава.
  - Дигитални субтитри Език на субтитрите: Задайте една от изброените езикови опции като предпочитан език на първите цифрови субтитри.
  - Втори цифров език на субтитрите: Задайте една от изброените езикови опции като предпочитан език на вторите цифрови субтитри. Ако избраният език в опцията Език на цифровите субтитри не е наличен, субтитрите ще се показват на този език.
  - Тип на субтитрите: Задайте тази опция като нормална или с увреден слух. Ако е избрана опцията Hearing Impaired, тя осигурява субтитри с допълнителни описания за глухи и зрители с увреден слух.
- **Телетекст:**
  - Цифров телетекст Език: Задайте езика на телетекста за цифрови предавания.
  - Декодиране на езика на страницата: Задайте езика на страницата за декодиране за показване на телетекст.
- **Синьо заглушаване:** Когато е активирана, цветът на екрана ще се промени на син, когато не е открит сигнал на определен вход или канал.

- **Няма сигнал автоматично изключване на захранването:** Задайте времето, след което телевизорът да премине в режим на готовност, при условие че няма сигнал.
- **Канал по подразбиране:** Задайте предпочитанията си за канал по подразбиране при стартиране. Когато режимът на избор е настроен на Избор на потребителя, опцията Показване на каналите ще стане достъпна. Маркирайте и натиснете **ОК**, за да видите списъка с канали. Маркирайте даден канал и натиснете **ОК**, за да го изберете. Избраните канали ще се показват всеки път, когато телевизорът се включи отново от бърз режим на готовност. Ако режимът на избор е настроен като Последно състояние, ще бъде показан последният гледан канал.
- **Настройки на HBBTV:** Включете или изключете поддръжката на HBBTV, изберете опции за проследяване, коригирайте настройките за бисквитките или настройките за идентификатора на устройството.
- **Системна информация:** Показване на подробна системна информация за текущия канал, като ниво на сигнала, качество на сигнала, честота и др.
- **Лицензи с отворен код:** Вижте цялата информация за лицензите.

### 11.2.9 Настройки

Менюто с настройки е обяснено подробно в глава 9 "Меню" от настоящото ръководство за потребителя.

### 11.3 Запис

За да можете да записвате любимите си предавания и филми, трябва да закупите софтуер за запис, тъй като той не е наличен по подразбиране. За повече информация, моля, посетете нашия уебсайт: <https://tv.mythomson.com/Products/Accessories-Downloads/>

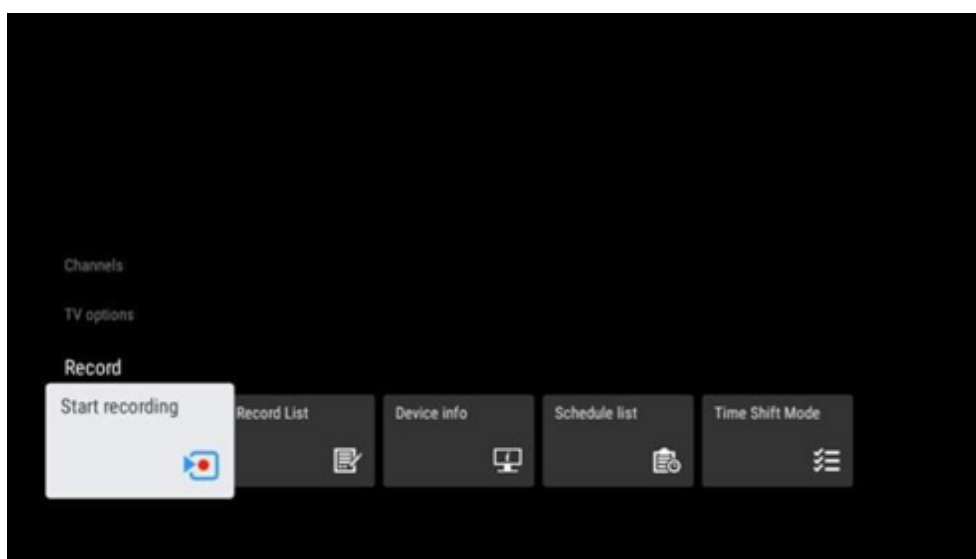

Свържете външно устройство за съхранение, например USB памет или HDD/SSD, към един от USB портовете на телевизора. Моля, имайте предвид, че USB паметта или HDD/SSD

трябва да бъде форматирана във файловите системи FAT32 или NTFS и да има поне 32 GB за удобен запис. След това стартирайте приложението Live TV. Натиснете бутона Settings (Настройки) на дистанционното управление, преминете към подменюто Record (Запис) и изберете опцията Device info (Информация за устройството). Изберете свързаното USB устройство, предназначено за запис, и натиснете бутона ОК. Изберете опцията на менюто Формат и натиснете бутона ОК. Моля, потвърдете избора си в появилия се диалогов прозорец.

Вашият USB стик или HDD/SSD ще бъде подготвен за функцията за запис.

### 11.3.1 Стартиране на запис

Изберете тази опция от менюто, за да стартирате директен запис. За да спрете записа, изберете отново тази опция от менюто и потвърдете избора си с бутона ОК.

Алтернативно, натиснете и задръжте бутона Настройки, докато гледате телевизия на живо. На екрана на телевизора ще се появи виртуална клавиатура. Изберете иконата Запис и натиснете бутона ОК, за да стартирате директен запис. За да спрете записа, изберете иконата Спиране на виртуалната клавиатура.

### 11.3.2 Списък със записи

Преглед на списъка с всички записани програми. Маркирайте даден запис и натиснете жълтия бутон, за да го изтриете, или натиснете синия бутон, за да покажете подробна информация. Използвайте червения и зеления бутон, за да превъртате страницата нагоре и надолу.

### 11.3.3 Информация за устройството

Преглед на свързаните USB устройства за съхранение. Маркирайте избраното от вас устройство и натиснете **ОК**, за да видите наличните опции.

- **Задайте времева смяна:** Маркирайте избраното USB устройство за съхранение или дял от него за запис на времево изместване.
- **Set PVR:** маркирайте избраното USB устройство за съхранение или дял от него за PVR.
- **Формат:** Форматирайте избраното USB устройство за съхранение. За повече информация вижте раздел Запис (глава 11.3).
- **Тест на скоростта:** Стартирайте тест на скоростта на избраното USB устройство за съхранение. Резултатът от теста ще бъде показан след приключването му.



### 11.3.4 Списък с графици

Можете да добавяте напомнания или таймери за запис чрез менюто Списък с графици. Маркирайте списъка Schedule (График) и натиснете **ОК**. Предишно зададените таймери се показват в списъка, ако са налични.

Изберете Add (Добавяне) в диалоговия прозорец, за да добавите запис с таймер. На екрана се показва менюто на списъка с графици. Можете да определите типа на таймера, като зададете опцията Schedule type (Тип на графика) като Reminder (Напомняне) или Recording (Запис). Ако са зададени други параметри, натиснете зеления бутон на дистанционното управление. Таймерът се добавя в списъка.

Ако е възможно, можете също да редактирате или изтриете таймерите в този списък. Маркирайте избрания от вас таймер и натиснете един от цветните бутони, показани в долната част, за да редактирате, добавите или изтриете. След като редактирате таймера, ще бъде показан диалогов прозорец за замяна на припокриващия таймер. Ако искате да изтриете таймер, на екрана ще бъде показан диалог за потвърждение. Маркирайте Да и натиснете **ОК, за** да изтриете избрания таймер.

Ако времевите интервали на два таймера се припокриват, се показва предупредително съобщение. Не можете да зададете повече от един таймер за един и същ времеви интервал.

Натиснете бутона **Назад, за** да затворите списъка с графици.

### 11.3.5 Режим на смяна на времето

В режим на запис с изместване на времето програмата се спира на телевизионния екран и едновременно с това се записва във фонов режим на свързания USB носител. Функцията за запис с изместване на времето трябва първо да се активира в менюто > Запис > Режим на изместване на времето > **ОК**.

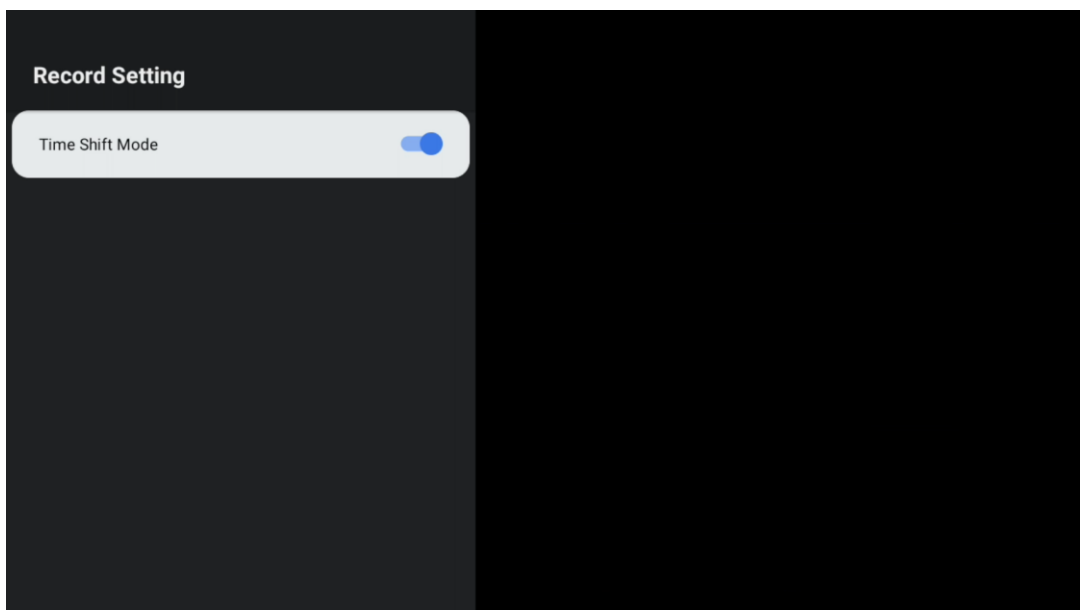

За да активирате запис Time Shift, докато гледате програма в режим Live TV, натиснете и задръжте бутона **Settings**. На екрана ще се покаже виртуалната клавиатура.

- Изберете иконата Пауза и натиснете **OK**, за да стартирате запис с изместване на времето.
- Изберете иконата Play (Възпроизвеждане) и натиснете бутона **OK**, за да възобновите възпроизвеждането от точката, в която сте започнали записването с изместване на времето.
- Изберете символа Stop (Спиране), за да прекратите записването на Time shift и да продължите с телевизионното излъчване в реално време.

**Забележка:** Когато използвате функцията Time Shift за първи път, на екрана на телевизора се показва диалог за конфигуриране на настройките на твърдия диск. Изберете предложените опции за конфигуриране и следвайте стъпките в менюто за конфигуриране на Time Shift. Можете да изберете автоматичен или ръчен режим на конфигуриране. В ръчен режим можете да форматирате USB устройството за съхранение, ако желаете, и да посочите мястото за съхранение, което ще се използва за записите Time Shift.

Функцията за запис Time Shift не е налична за радиопрограми.

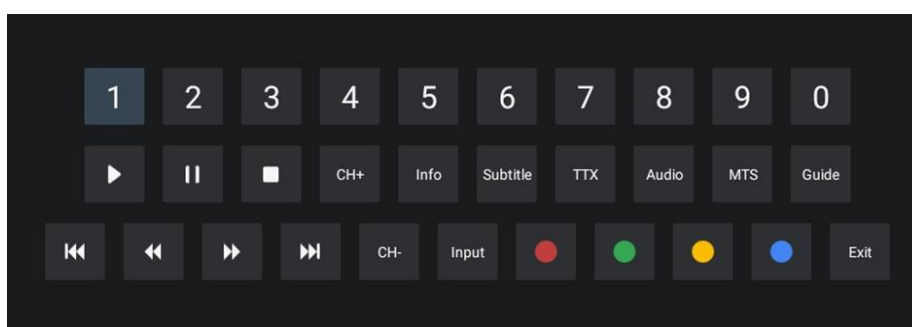

## 12 Опции на списъка с канали

За да отворите списъка с канали, отворете Live TV и натиснете **OK**. Ще можете да видите списъка с канали, дефинирани по LCN, ако тази опция е активирана.

Някои опции в списъка с канали:

Можете да изберете Управление на канали, Работа с канали, Избор на тип и Добавяне на любим, като натиснете цветния бутон на дистанционното управление.

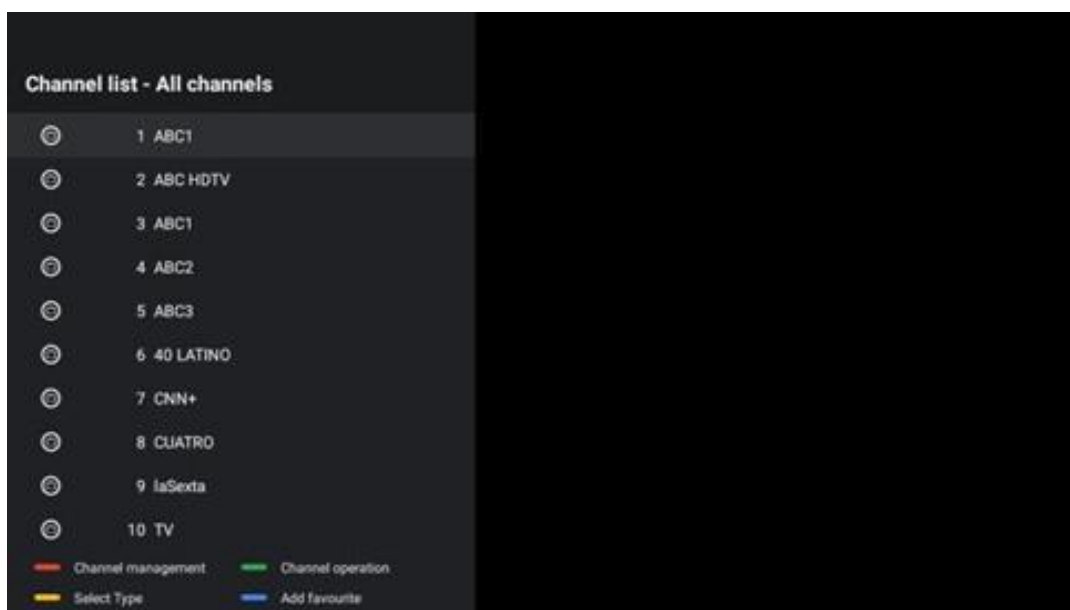

### 12.1 Работа на канала

С натискане на зеления бутон можете да сортирате или да намерите канали.

Наличните опции за сортиране са: по подразбиране, Име нагоре, Име надолу, Криптирано, DTV/DATA/RADIO или HD/SD.

Изберете предпочитания от вас начин на сортиране, като натиснете **OK** на дистанционното управление.

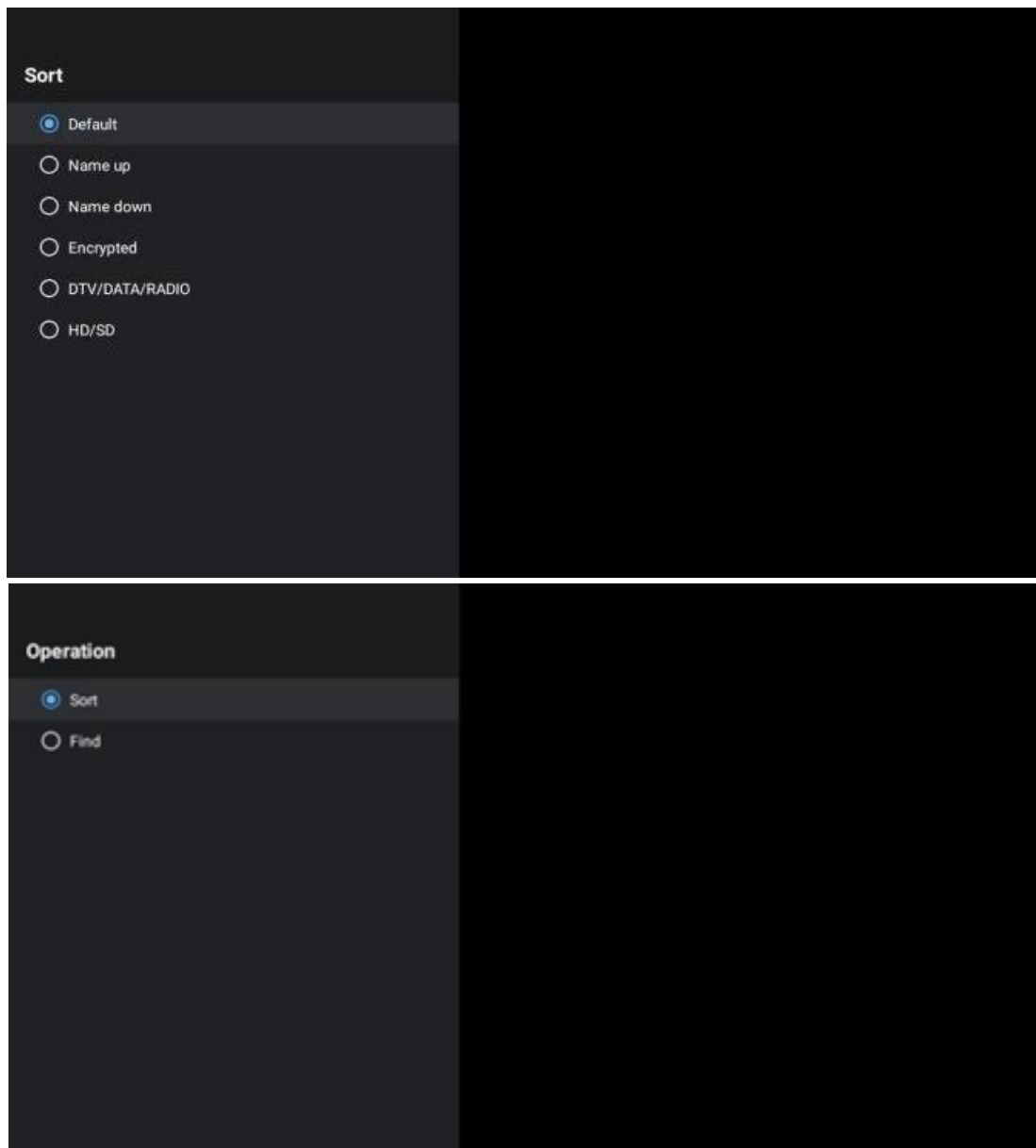

## 12.2 Изберете тип

С натискане на жълтия бутон можете да решите какъв тип медия да се показва в Live TV.

Наличните опции са: Всички канали, Телевизия, Радио, Безплатни, Криптирани или Любими.

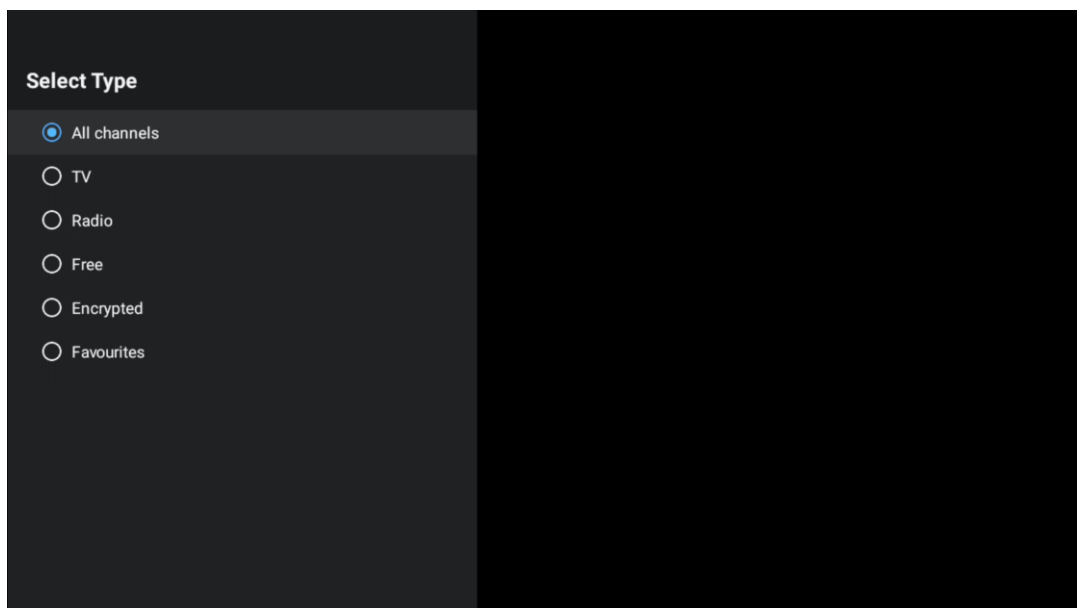

## 12.3 Добавяне на любими

Създайте любими списъци и добавете предпочитаните от вас канали в тях. Забележка: Имате на разположение само четири любими списъка. За да добавите любим канал към списък, отидете на Избор на тип и изберете Любими. След това изберете списъка, който искате да гледате.

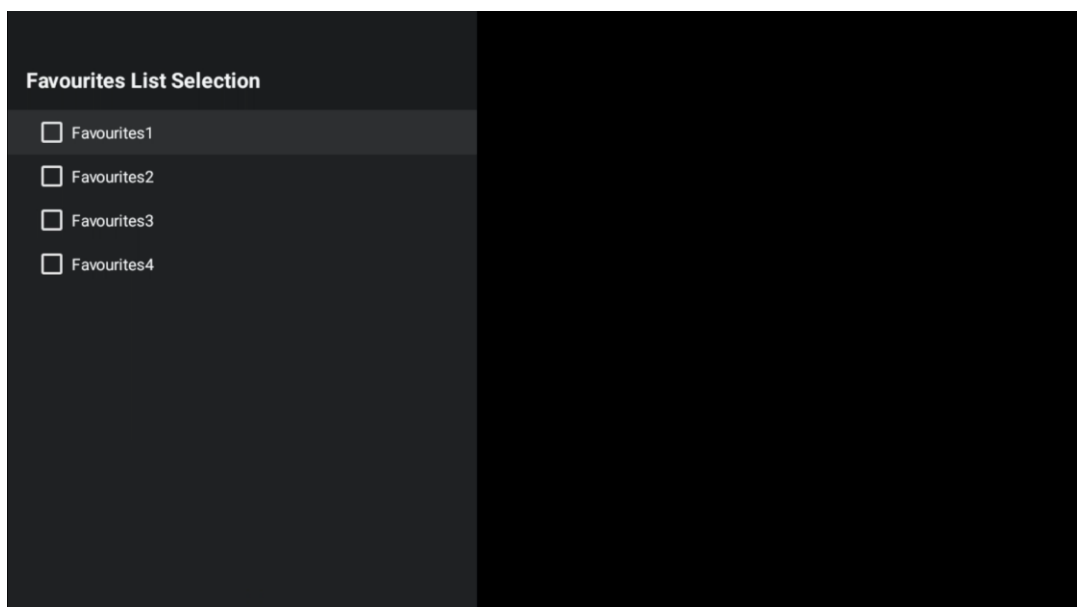

## 13 Отстраняване на неизправности

Без захранване	Проверете дали кабелът за променлив ток на телевизора е включен или не.   Ако все още няма захранване, моля, изключете щепсела и го включете отново в контакта след 60 секунди. Включете отново захранването.
Без снимка	Проверете дали кабелът на антената отзад е свързан правилно. Прегледайте други канали, за да видите дали проблемът продължава да се проявява.
Видеото се появява без звук	Опитайте се да увеличите силата на звука. Проверете дали звукът на телевизора е заглушен или не.
Дистанционното не работи	Уверете се, че найлоновата торбичка, която се доставя с дистанционното управление, е отстранена. Опитайте да използвате дистанционното управление на по-малко разстояние от телевизора. Проверете дали разположението на батериите е правилно или опитайте да използвате нови батерии с дистанционното управление. Телевизорът ще премине в режим на готовност, ако не получи отговор в рамките на няколко минути.
Проблемите не са решени	Изключете захранващия кабел и изчакайте 30 секунди, след което отново свържете захранващия кабел към контакта.   Ако проблемите продължават да съществуват, не се опитвайте да ремонтирате телевизора сами. Свържете се със сервизния център.

## 14 Технически спецификации

	24HG2S14C/ 24HG2S14CW	32HG2S14/ 32HG2S14W	32FG2S14/ 32QG4S14	32FG2S14C	40FG2S14/ 40FG2S14W/ 40QG4S14	43FG2S14
Работно напрежение	100-240 V, 50-60 Hz	100-240 V, 50-60 Hz	100-240 V, 50-60 Hz	100-240 V, 50-60 Hz	100-240 V, 50-60 Hz	100-240 V, 50-60 Hz
Адаптер за постоянен ток Спецификации (изход)	12 V/3A, 36W			12 V/4A, 48W		
Аудио (DTS HD)	не	не	не	не	не	не
Мощност на аудиоизхода	2 x 3	2 x 8	2 x 8	2 x 8	2 x 8	2 x 8
Консумация на енергия (W)	36	56	56	48	90	90
Консумация на енергия в режим на готовност в мрежа (W)	< 0,5	< 0,5	< 0,5	< 0,5	< 0,5	< 0,5
Тегло (кг)	2.25	3.35	3.35	3.35	5.4	6.1
Размери на телевизора ДхШхВ (с поставка) (мм)	535 x 151 x 353	719 x 151 x 456	719 x 151 x 456	719 x 151 x 456	892 x 172 x 559	955 x 172 x 590
Размери на телевизора LxWxH (без стойка) (мм)	535 x 75 x 318	719 x 82 x 423	719 x 82 x 423	719 x 82 x 423	892 x 84 x 509	955 x 85 x 555
Дисплей	24"/60 см	32"/80 см	32"/80 см	32"/80 см	40"/101 см	43"/109 см
Резолюция на екрана	1366x768	1366x768	1920x1080	1920x1080	1920x1080	1920x1080

## 14.1 Ограничения за страната

Предназначен е за употреба само на закрито в държавите - членки на ЕС, и държавите от ЕАСТ.



## 14.2 Лицензи

Предмет на промени. Вследствие на непрекъснати изследвания и разработки техническите спецификации, дизайнът и външният вид на продуктите могат да се променят. Google, Google Play, Android TV, Chromecast built-in и други марки са търговски марки на Google LLC. Google Assistant не е наличен на някои езици и в някои държави. Наличието на услуги варира в зависимост от страната и езика. Netflix е регистрирана търговска марка на Netflix, Inc. Изисква се членство в Netflix за стрийминг. Наличността на 4K Ultra HD зависи от вашия абонаментен план, интернет услугата, възможностите на устройството и наличността на съдържанието. [www.netflix.com/Terms Of Use](http://www.netflix.com/Terms Of Use) (La disponibilité de la 4K Ultra HD dépend de votre forfait Netflix, de votre connexion Internet, des capacités de l'appareil et de la disponibilité du contenu. [www.netflix.com/TermsOfUse](http://www.netflix.com/TermsOfUse)). Apple TV е търговска марка на Apple Inc. и е регистрирана в САЩ и други страни и региони. Wi-Fi е регистрирана търговска марка на Wi-Fi Alliance®. Термините HDMI и HDMI High-Definition Multimedia Interface, както и логото HDMI са търговски марки или регистрирани марки на HDMI Licensing Administrator, Inc. в САЩ и други страни. Dolby, Dolby Vision, Dolby Atmos, Dolby Audio и символът с двойно D са търговски марки на Dolby Laboratories Licensing Corporation. Произведено по лиценз на Dolby Laboratories. Поверителни непубликувани произведения. Copyright © 1992-2024 Dolby Laboratories. Всички права запазени. Всички имена на продукти са търговски марки или регистрирани търговски марки на съответните им собственици. © THOMSON и логото на THOMSON са търговски марки, използвани по лиценз от StreamView GmbH, Franz-Josefs-Kai 1, 1010 Виена, Австрия - допълнителна информация на [www.thomson-brand.com](http://www.thomson-brand.com).