

# ***THOMSON***

---

 **Google TV**



[tv.mythomson.com](https://tv.mythomson.com)



[tv.mythomson.com/  
en/Support/FAQs/](https://tv.mythomson.com/en/Support/FAQs/)

# SMART TV

## ВАЖЛИВО

Будь ласка, уважно прочитайте цей посібник перед встановленням та експлуатацією телевізора.

Тримайте цей посібник під рукою для подальшого використання.

## Зміст

1	Інформація про безпеку.....	5
1.1	Маркування на виробі .....	6
1.2	Попередження.....	6
1.3	Застереження щодо настінного монтажу.....	7
1.4	Спрощена декларація відповідності ЄС.....	8
1.5	Програми та продуктивність.....	8
1.6	Захист даних.....	8
2	Вступне слово та встановлення стенду .....	8
2.1	Розпакування та встановлення .....	8
3	Кнопки та з'єднання телевізора.....	10
3.1	Кнопка телевізора.....	11
3.2	З'єднання .....	12
4	Пульт дистанційного керування.....	13
5	Встановлення телевізора.....	14
5.1	Налаштуйте телевізор.....	14
5.2	Підключіть антену та живлення.....	14
6	Початкове налаштування .....	15
6.1	Створення пари з пультом Bluetooth.....	15
6.2	Вибір мови.....	16
6.4	Варіант налаштування телевізора.....	17
6.4.1	Налаштування Google TV.....	18
6.4.2	Налаштування базового телебачення.....	24
7	Режим тюнера.....	29
7.1	Антенна.....	29
7.2	Кабель .....	30
7.3	Супутник.....	31

7.3.1	Тип антени .....	31
8	Головний екран .....	33
8.1	Обліковий запис Google.....	35
8.2	Додатки.....	36
8.3	Бібліотека.....	36
8.4	Пошук на Google TV .....	37
8.5	Сповідення.....	38
9	Налаштування .....	39
9.1	Встановіть назву пристрою.....	39
9.2	Канали та входи.....	39
9.2.1	Канали.....	40
9.2.2	Вхідні дані .....	43
9.3	Дисплей і звук .....	44
9.3.1	Зображення.....	44
9.3.2	Звук.....	47
9.3.3	Аудіовихід.....	48
9.4	Мережа та Інтернет .....	48
9.4.1	Увімкнення/вимкнення Wi-Fi.....	48
9.4.2	Виберіть доступну мережу Wi-Fi.....	48
9.4.3	Інші варіанти .....	49
9.4.4	Опції Ethernet.....	49
9.4.5	Інші .....	49
9.5	Облікові записи та вхід .....	50
9.6	Конфіденційність.....	50
9.7	Додатки.....	51
9.8	Система.....	53
9.8.1	Доступність .....	53
9.8.2	Про .....	53
9.8.3	Дата і час.....	54
9.8.4	Мова .....	54
9.8.5	Клавіатура.....	54
9.8.6	Зберігання .....	54

9.8.7	Режим навколишнього середовища .....	54
9.8.8	Сила та енергія.....	55
9.8.9	Актерський склад.....	56
9.8.10	Google .....	56
9.8.11	Звуки системи.....	56
9.8.12	Роздрібний режим .....	56
9.8.13	Перезавантажити.....	56
9.9	Пульт дистанційного керування та аксесуари .....	56
10	MMP - мультимедійний програвач.....	57
11	LIVE TV.....	59
11.1	Канали.....	60
11.1.1	Електронний програмний путівник (EPG) .....	60
11.1.2	Канал.....	61
11.1.3	Управління каналами.....	61
11.2	Параметри телевізора.....	63
11.2.1	Джерело.....	63
11.2.2	Зображення.....	64
11.2.3	Екран.....	64
11.2.4	Звук.....	64
11.2.5	Сила.....	64
11.2.6	Батьківський контроль .....	64
11.2.7	Інформаційна картка.....	64
11.2.8	Додаткові опції: .....	64
11.2.9	Налаштування.....	65
12	Опція списку каналів.....	65
12.1	Робота каналу.....	66
12.2	Виберіть тип .....	67
12.3	Додати в обране Обране .....	67
13	Усунення несправностей.....	69
14	Технічні характеристики.....	69
14.1	Обмеження.....	70
14.2	Ліцензії.....	70

# 1 Інформація про безпеку



В екстремальних погодних умовах (шторм, блискавка) і при тривалому бездіяльності (відпустка) відключайте телевізор від електромережі.

Штепсельна вилка використовується для відключення телевізора від електромережі, тому вона повинна залишатися доступною для використання. Якщо телевізор не від'єднаний від мережі, пристрій буде отримувати живлення в усіх ситуаціях, навіть якщо телевізор перебуває в режимі очікування або вимкнений.

**Примітка:** Дотримуйтеся інструкцій на екрані для роботи з відповідними функціями.

**Важливо:** Будь ласка, повністю прочитайте цю інструкцію перед встановленням або експлуатацією телевізора.

## ПОПЕРЕДЖЕННЯ

**Цей пристрій призначений для використання особами (включаючи дітей), які здатні/досвідчені користуватися таким пристроєм без нагляду, якщо тільки вони не перебувають під наглядом або не отримали інструктаж щодо використання пристрою від особи, відповідальної за їхню безпеку.**

- Використовуйте цей телевізор на висоті менше 2000 метрів над рівнем моря, в сухих місцях і в регіонах з помірним або тропічним кліматом.
- Телевізор призначений для домашнього та аналогічного загального використання, але може також використовуватися в громадських місцях.
- Для вентиляції залиште принаймні 10 см вільного простору навколо телевізора.
- Не слід перешкоджати вентиляції, закриваючи або блокуючи вентиляційні отвори предметами, такими як газети, скатертини, штори тощо.
- Штепсельна вилка шнура живлення повинна бути легкодоступною. Не ставте телевізор, меблі тощо на шнур живлення. Пошкоджений шнур живлення може спричинити пожежу або ураження електричним струмом. Тримайте шнур живлення за вилку, не відключайте телевізор від мережі, тягнучи за шнур. Ніколи не торкайтеся шнура живлення/вилки мокрими руками, оскільки це може призвести до короткого замикання або ураження електричним струмом. Ніколи не робіть вузлів на шнурі живлення і не перев'язуйте його іншими шнурами. У разі пошкодження шнура його слід замінити, причому це має робити лише кваліфікований персонал.
- Не допускайте потрапляння на телевізор крапель або бризок рідини і не ставте на телевізор або над ним (наприклад, на полиці над пристроєм) предмети, наповнені рідиною, такі як вази, чашки і т.д.
- Не піддавайте телевізор впливу прямих сонячних променів і не ставте відкрите полум'я, наприклад, запалені свічки, на верхню частину телевізора або поблизу нього.

- Не розміщуйте поблизу телевізора джерела тепла, такі як електрообігрівачі, радіатори тощо.
- Не ставте телевізор на підлогу або похилі поверхні.
- Щоб уникнути небезпеки задухи, зберігайте поліетиленові пакети в місцях, недоступних для немовлят, дітей і домашніх тварин.
- Обережно прикріпіть підставку до телевізора. Якщо підставка оснащена гвинтами, міцно затягніть їх, щоб запобігти нахилу телевізора. Не затягуйте гвинти надто сильно і правильно закріпіть гумки підставки.
- Не викидайте батареї у вогонь або разом з небезпечними чи легкозаймистими матеріалами.

## ПОПЕРЕДЖЕННЯ

- Батареї не повинні піддаватися надмірному нагріванню, наприклад, під впливом сонячних променів, вогню тощо.
- Надмірний звуковий тиск від навушників може призвести до втрати слуху.

**НАСАМПЕРЕД - НІКОЛИ не дозволяйте нікому, особливо дітям, штовхати або бити екран, проштовхувати що-небудь в отвори, щілини або будь-які інші отвори в корпусі.**

## 1.1 Маркування на виробі

Наступні символи використовуються на виробі для позначення обмежень, застережень та інструкцій з техніки безпеки. Кожне пояснення враховується лише тоді, коли виріб має відповідне маркування. Зверніть увагу на таку інформацію з міркувань безпеки.



Обладнання класу II: Цей прилад сконструйовано таким чином, що він не потребує безпечного підключення до електричного заземлення.



Це маркування вказує на те, що цей продукт не можна утилізувати разом з іншими побутовими відходами на території ЄС. Будь ласка, переробляйте його відповідально, щоб сприяти сталому повторному використанню матеріальних ресурсів. Щоб повернути використаний пристрій, скористайтеся системою повернення та збору відходів або зверніться до продавця, де було придбано виріб.

## 1.2 Попередження

Не ковтайте батарею через небезпеку хімічного опіку. Цей виріб або аксесуари, що постачаються з ним, можуть містити монетну/кнопкову батарейку. Якщо проковтнути монетну/гудзикову батарейку, це може призвести до серйозних внутрішніх опіків всього за 2 години і навіть до смерті.

Тримайте нові та використані батареї в недоступному для дітей місці. Якщо відсік для батарейок не закривається надійно, припиніть використання виробу і тримайте його в недоступному для дітей місці.

Якщо ви вважаєте, що батарейки могли проковтнути або потрапити всередину будь-якої частини тіла, негайно зверніться за медичною допомогою.

Телевізор може впасти, спричинивши серйозні травми або смерть. Багатьох травм, особливо у дітей, можна уникнути, дотримуючись простих запобіжних заходів, таких як

- ЗАВЖДИ використовуйте шафи, підставки або способи кріплення, рекомендовані виробником телевізора.
- ЗАВЖДИ використовуйте меблі, які можуть безпечно витримати телевізор.
- ЗАВЖДИ переконайтеся, що телевізор не нависає над краєм опорних меблів.
- ЗАВЖДИ розповідайте дітям про небезпеку вилазити на меблі, щоб дістатися до телевізора або органів керування.
- ЗАВЖДИ прокладайте шнури та кабелі, підключені до телевізора, так, щоб про них не можна було спіткнутися, потягнути або схопити.
- НІКОЛИ не ставте телевізор у нестійкому місці.
- НІКОЛИ не ставте телевізор на високі меблі (наприклад, шафи або книжкові полиці), не прикріпивши меблі та телевізор до відповідної опори.
- НІКОЛИ не ставте телевізор на тканину або інші матеріали, які можуть знаходитися між телевізором і опорними меблями.
- НІКОЛИ не кладіть предмети, які можуть спокусити дітей залізти на телевізор або меблі, на яких стоїть телевізор, наприклад, іграшки та пульти дистанційного керування.
- Обладнання придатне для монтажу тільки на висоті  $\leq 2$  м.

Якщо існуючий телевізор буде збережено та перенесено, слід застосовувати ті ж самі міркування, що й вище.

Пристрої, підключені до захисного заземлення будівельної установки через мережеве з'єднання або через інші пристрої з підключенням до захисного заземлення, а також до телевізійної розподільчої системи за допомогою коаксіального кабелю, за певних обставин можуть створювати небезпеку виникнення пожежі. Тому підключення до телевізійної розподільчої системи повинно здійснюватися через пристрій, що забезпечує електричну ізоляцію нижче певного діапазону частот (гальванічний розв'язник).

### **1.3 Застереження щодо настінного монтажу**

- Перед встановленням телевізора на стіну прочитайте інструкцію.
- Комплект для настінного кріплення не є обов'язковим. Його можна придбати у місцевого дилера, якщо він не входить до комплекту поставки телевізора.
- Не встановлюйте телевізор на стелі або на похилій стіні.
- Використовуйте вказані настінні кріпильні гвинти та інші аксесуари.

Міцно затягніть настінні кріпильні гвинти, щоб запобігти падінню телевізора. Не затягуйте гвинти занадто сильно.

Малюнки та ілюстрації в цьому посібнику користувача надані лише для ознайомлення і можуть відрізнятися від фактичного вигляду виробу. Дизайн і технічні характеристики виробу можуть бути змінені без попереднього повідомлення.

## 1.4 Спрощена декларація відповідності ЄС

Цим компанія StreamView GmbH заявляє, що пристрій типу радіообладнання Smart TV відповідає вимогам Директиви 2014/53/ЄС.

## 1.5 Програми та продуктивність

Швидкість завантаження залежить від вашого інтернет-з'єднання. Деякі програми можуть бути недоступні у вашій країні або регіоні. Netflix доступний у деяких країнах:

<https://help.netflix.com/node/14164> Для перегляду потокового мовлення потрібна підписка.

Більше інформації на [www.netflix.com](http://www.netflix.com). Доступність мови для Google Асистента залежить від підтримки голосового пошуку Google.

## 1.6 Захист даних

Постачальники додатків і постачальники послуг можуть збирати і використовувати технічні дані та пов'язану з ними інформацію, включаючи, але не обмежуючись, технічну інформацію про цей пристрій, системне і прикладне програмне забезпечення та периферійні пристрої. Вони можуть використовувати таку інформацію для вдосконалення продуктів або надання послуг чи технологій, які не ідентифікують вас особисто. Крім того, деякі сторонні сервіси, вже надані в пристрої або встановлені вами після придбання продукту, можуть запитувати реєстрацію з вашими персональними даними. Деякі сервіси можуть збирати персональні дані без надання додаткових попереджень. StreamView GmbH не несе відповідальності за можливе порушення захисту даних сторонніми сервісами.

## 2 Вступне слово та встановлення стенду

Дякуємо, що обрали наш продукт. Незабаром ви зможете насолоджуватися своїм новим телевізором. Будь ласка, уважно прочитайте цю інструкцію. Вони містять важливу інформацію, яка допоможе вам отримати максимальну віддачу від телевізора та забезпечити безпечне і правильне встановлення та експлуатацію.

### 2.1 Розпакування та встановлення

Вийміть ніжки та телевізор з упаковки і поставте ніжки на стіл або будь-яку іншу рівну поверхню.

- Використовуйте рівний і міцний стіл або подібну рівну поверхню, яка може витримати вагу телевізора.
- Не тримайте телевізор за панель екрана.



- Переконайтеся, що ви не подрпали і не розбили телевізор.
- Ноги позначені ліворуч і праворуч.

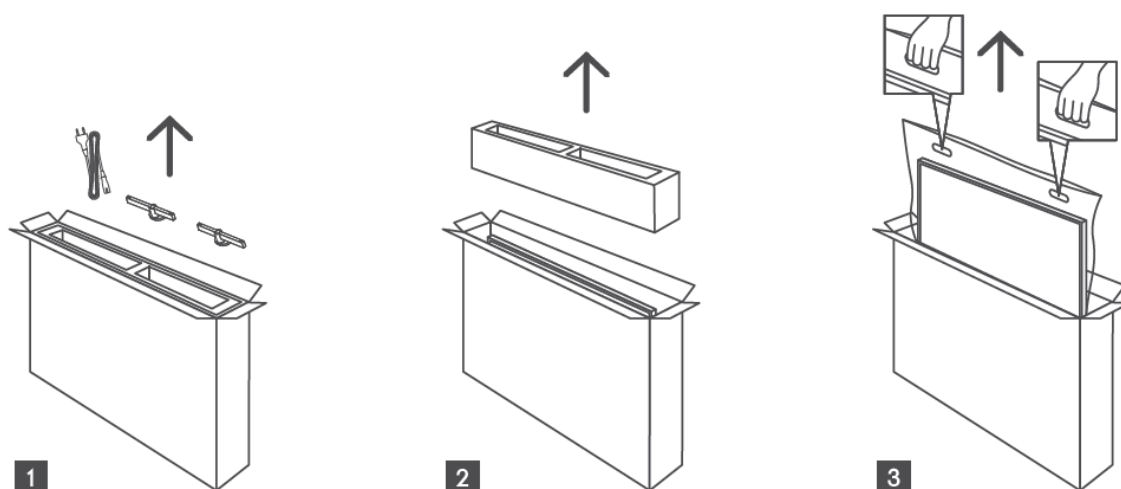

\*Для моделей телевізорів з діагоналлю 24" та 32" доступні два різних положення встановлення ніжок.

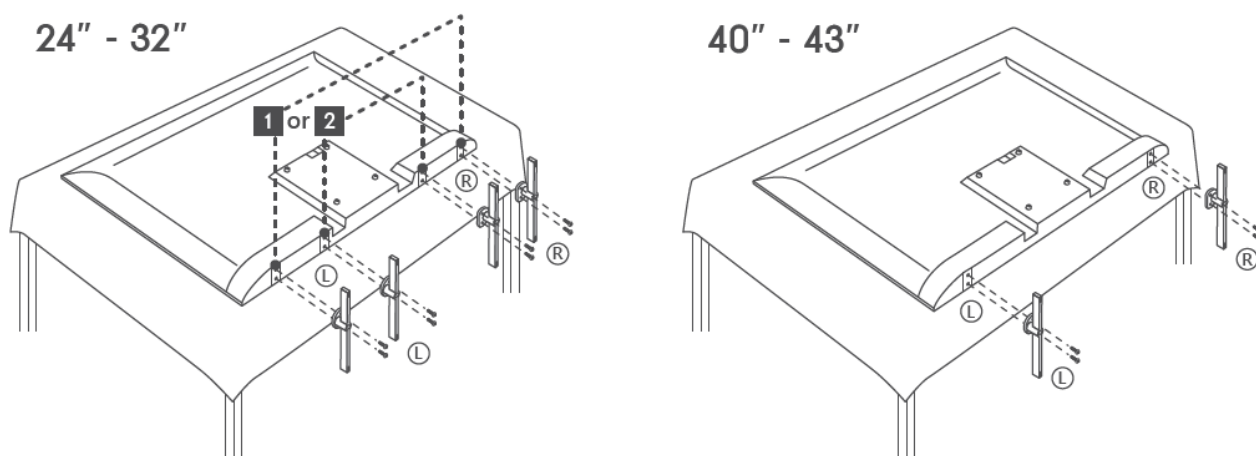

Телевізор підготовлено для настінного кріплення за стандартом VESA. Кронштейн не входить до комплекту поставки телевізора. Зверніться до місцевого дилера, щоб придбати рекомендований настінний кронштейн.

Отвори та розміри для встановлення настінного кронштейна

	W (мм)	H (мм)	D (мм)	L (мм)
24"	100	100	4 (M4)	6
32"	100	100	6 (M6)	8
40"	200	200	6 (M6)	8
43"	200	200	6 (M6)	8

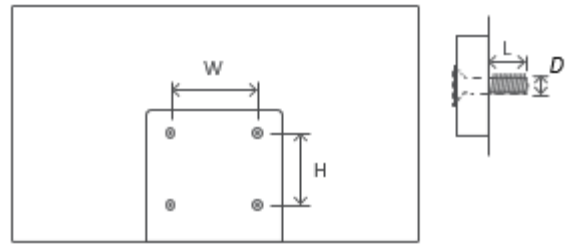

### 3 Кнопки та з'єднання телевізора

#### Обережно:



Якщо ви хочете підключити пристрій до телевізора, перед підключенням переконайтеся, що телевізор і пристрій вимкнені. Після з'єднання ви можете ввімкнути пристрої та користуватися ними.



Не торкайтеся терміналів HDMI, USB і не перебувайте близько до них, а також не допускайте впливу електростатичного розряду на ці термінали в режимі роботи USB, інакше це може призвести до зупинки роботи телевізора або його ненормального стану.

#### Зауважте:

Фактичне розташування портів може відрізнятися від моделі до моделі.

### 3.1 Кнопка телевізора

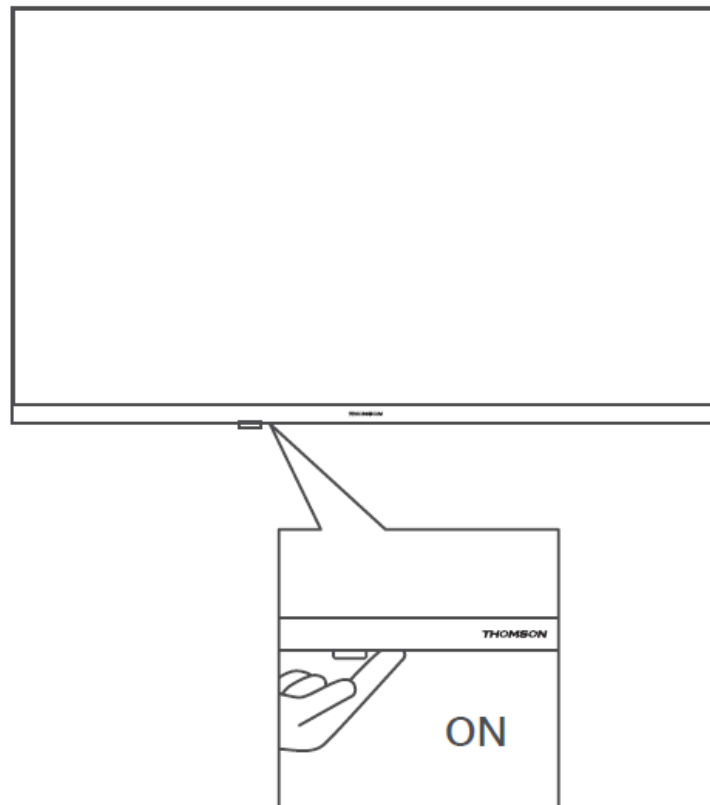

Натисніть цю кнопку в режимі очікування, щоб увімкнути / вимкнути телевізор.

## 3.2 З'єднання

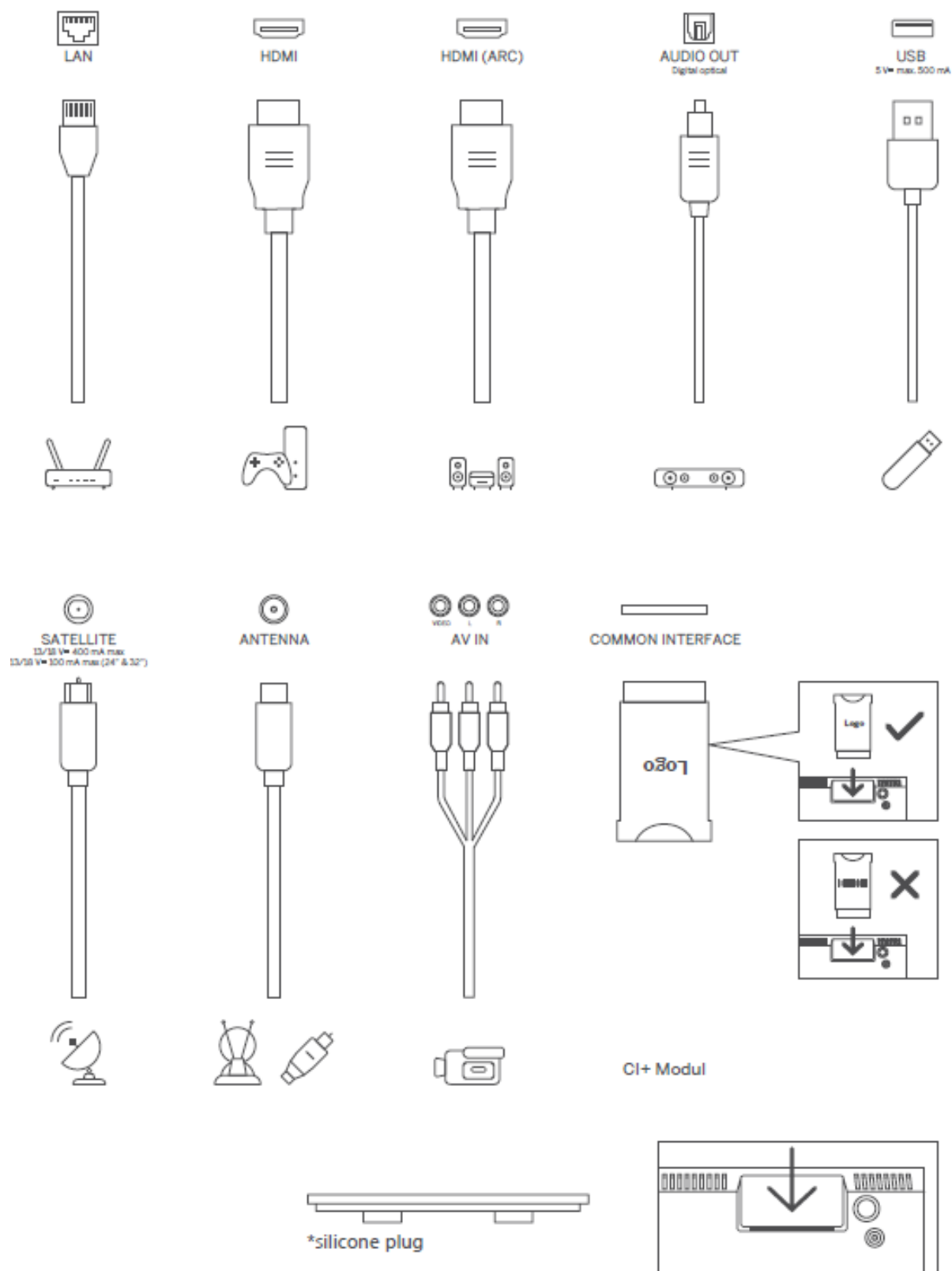

Примітка: Якщо модель має слот для CI-карти зверху, силіконова заглушка для слота CI-карти знаходиться в сумці з аксесуарами (для моделей без слота для CI-карти такої силіконової заглушки немає), будь ласка, вставте силіконову заглушку в слот, коли CI-карта не використовується.

## 4 Пульт дистанційного керування

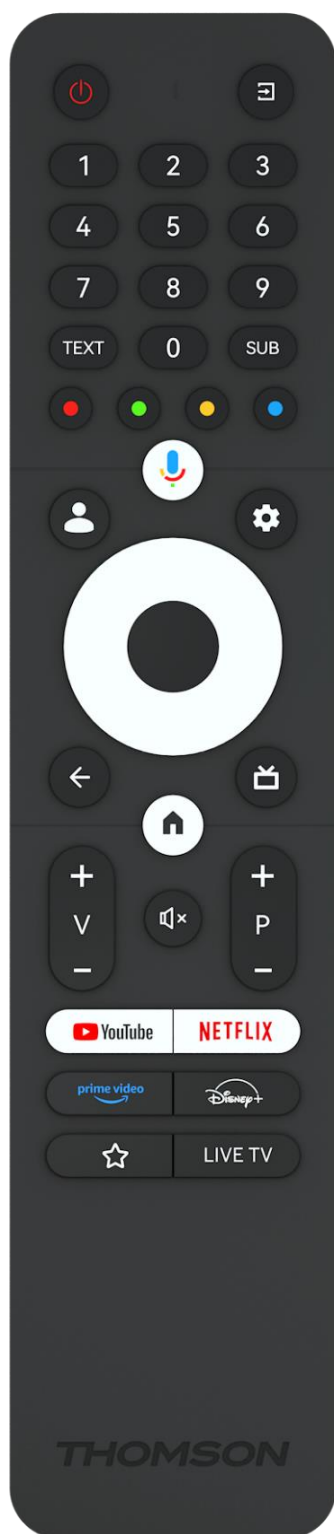

	Кнопка живлення / Режим очікування: Швидкий режим очікування / Режим очікування / Увімкнено
	Джерело/Вхід: Виберіть вхід телевізора
0-9	Цифрові кнопки: Перемикання каналу в режимі прямого ефіру, введення цифри або букви в текстовому полі на екрані
ТЕКСТ	Відкривати та закривати телетекст (якщо доступно в режимі прямого ефіру)
SUB	Увімкнення та вимкнення субтитрів (за наявності)
	Кольорові кнопки: Дотримуйтесь інструкцій на екрані для виконання функцій кольорових кнопок
	Мікрофон: Увімкніть Google Assistant
	Перемикач профілів: Перемикання між кількома профілями Google
	Налаштування: Відображення меню Налаштування прямого ефіру (у режимі прямого ефіру), відображення доступних параметрів налаштувань, таких як звук і зображення
	Кнопки напрямку: Переміщення по меню, параметрам налаштувань, переміщення фокусу або курсору тощо, а також відображення підсторінок у режимі телетексту в реальному часі при натисканні праворуч або ліворуч. Дотримуйтесь інструкцій на екрані
	ГАРАЗД: Підтвердження вибору, вхід до підменю, перегляд списку каналів (у режимі Live TV). Натисніть і утримуйте 5 секунд, щоб увімкнути/вимкнути підсвічування пульта дистанційного керування
	Назад/Повернутися: Повернутися до попереднього екрана меню, повернутися на один крок назад, закрити вікна, закрити телетекст (у режимі Live TV-Teletext). Вихід з відтворення мультимедійних файлів і повернення до оглядового меню ММР (Мультимедійний програвач)
	Електронний путівник по програмі
	Додому: Відкрити головний екран
+ v -	Гучність +/-: Регулювання гучності звуку на телевізорі.
	Вимкнути звук: Повністю вимкнути гучність телевізора
+ P -	Програми +/-: Перемикання між телевізійними/радіоканалами. Прокрутка списку каналів сторінка за сторінкою, коли список каналів відображається на екрані телевізора.
	Запустіть програму YouTube
	Запустіть додаток Netflix
	Запустіть програму Prime Video
	Запустіть додаток Disney+
	Вибирайте та налаштовуйте улюблені програми для зручного доступу.
LIVE TV	Запустіть програму Live TV

## 5 Встановлення телевізора

### 5.1 Налаштуйте телевізор

Ставте телевізор на міцне місце, яке може витримати вагу телевізора. Щоб уникнути небезпеки, не ставте телевізор поблизу води або джерел тепла (наприклад, світла, свічки, обігрівача), не перекривайте вентиляцію на задній панелі телевізора.

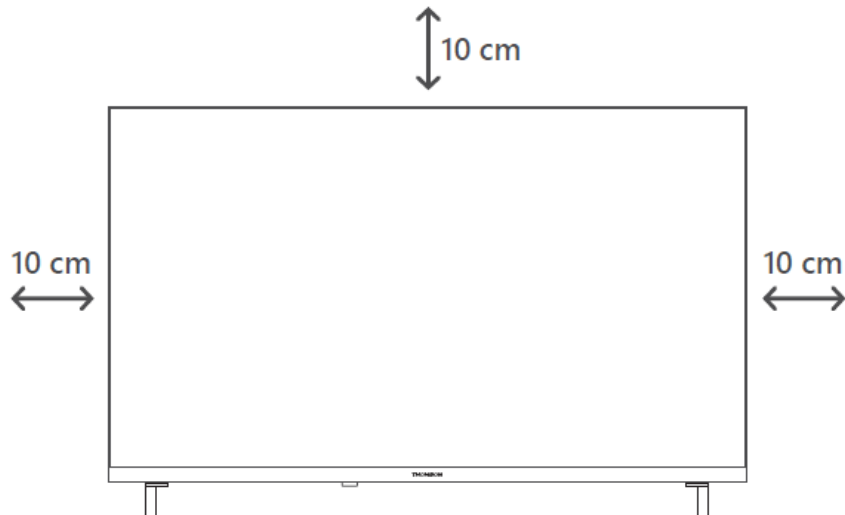

### 5.2 Підключіть антену та живлення

1. Підключіть кабель антени до гнізда антени на задній панелі телевізора.
2. Підключіть шнур живлення до телевізора (змінний струм 100-240 В ~ 50/60 Гц). Телевізор перейде в режим очікування (загориться червоний індикатор).
3. Увімкніть телевізор, натиснувши кнопку живлення на телевізорі або кнопку живлення на пульті дистанційного керування.
4. Якщо ви придбали модель телевізора з 12-вольтовим адаптером у комплекті - використовуйте правильний порт для підключення адаптера до телевізора.

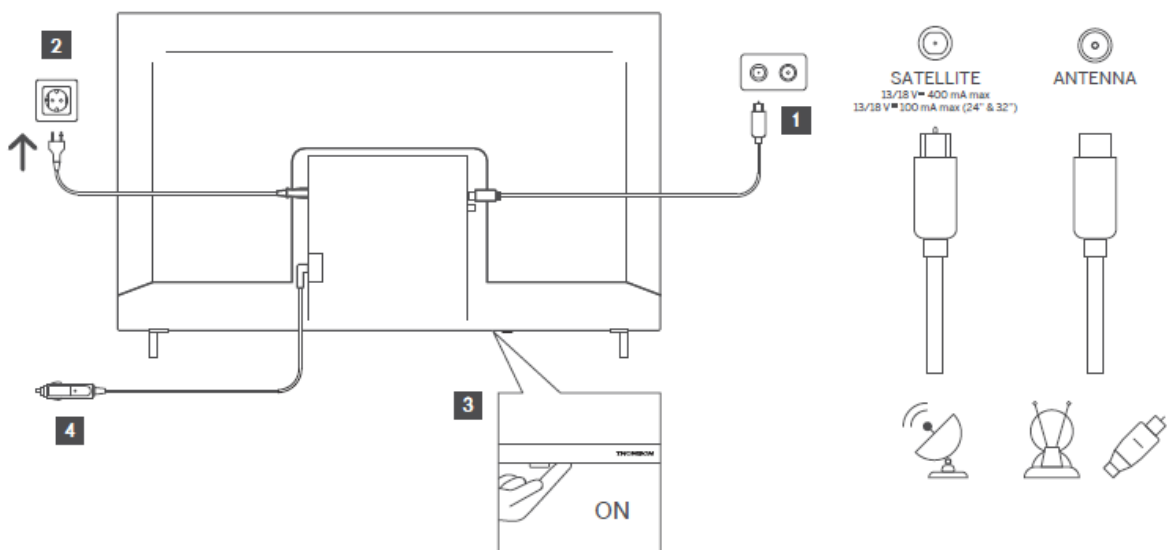

## 6 Початкове налаштування

Під час першого початкового налаштування екранний майстер допоможе вам налаштувати телевізор. Будь ласка, уважно дотримуйтеся інструкцій, щоб правильно налаштувати телевізор.

### 6.1 Створення пари з пультом Bluetooth

Натисніть одночасно кнопки **BACK** і **Home** на пульті дистанційного керування, щоб увійти в режим сполучення Bluetooth. Індикатор на пульті дистанційного керування почне блимати, коли почнеться процес сполучення.

Ми рекомендуємо завершити процес сполучення пульта дистанційного керування. Однак, якщо ви пропустите цю процедуру, ви зможете згодом створити пару між пультом дистанційного керування та телевізором у меню Налаштування > Пульти дистанційного керування та аксесуари.

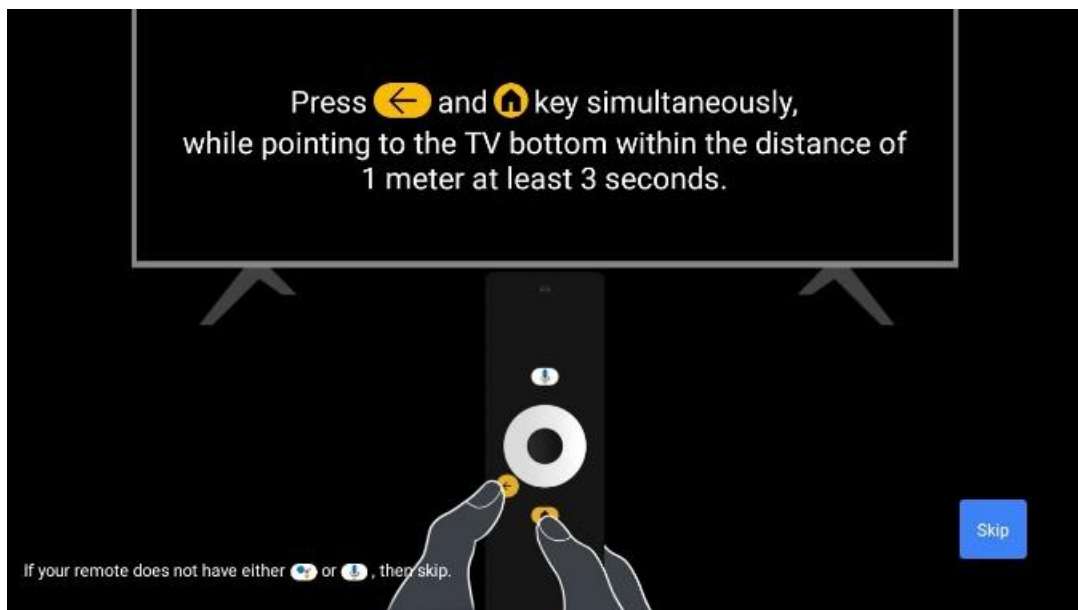

## 6.2 Вибір мови

За допомогою кнопок зі стрілками вгору/вниз виберіть мову системи, а потім натисніть **OK** для підтвердження.

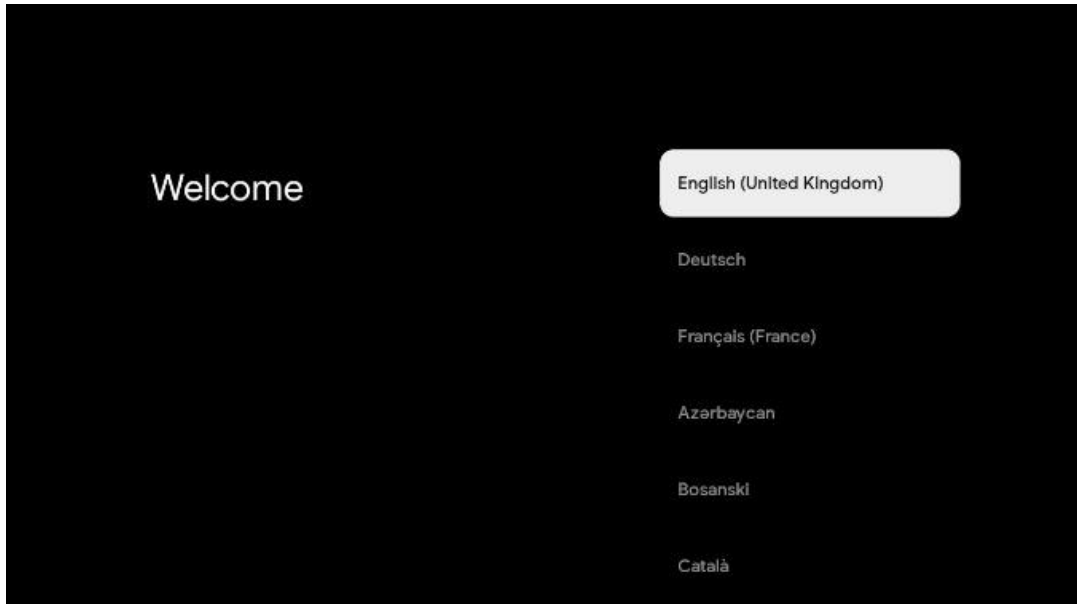

## 6.3. Вибір регіону або країни

Виберіть країну, в якій ви перебуваєте, щоб правильно виконати встановлення. Це важливо, оскільки доступність в магазині Google Play і процедура встановлення багатьох додатків залежить від географічного розташування (Геолокація). Саме тому певні програми доступні для однієї країни, а для іншої - ні.

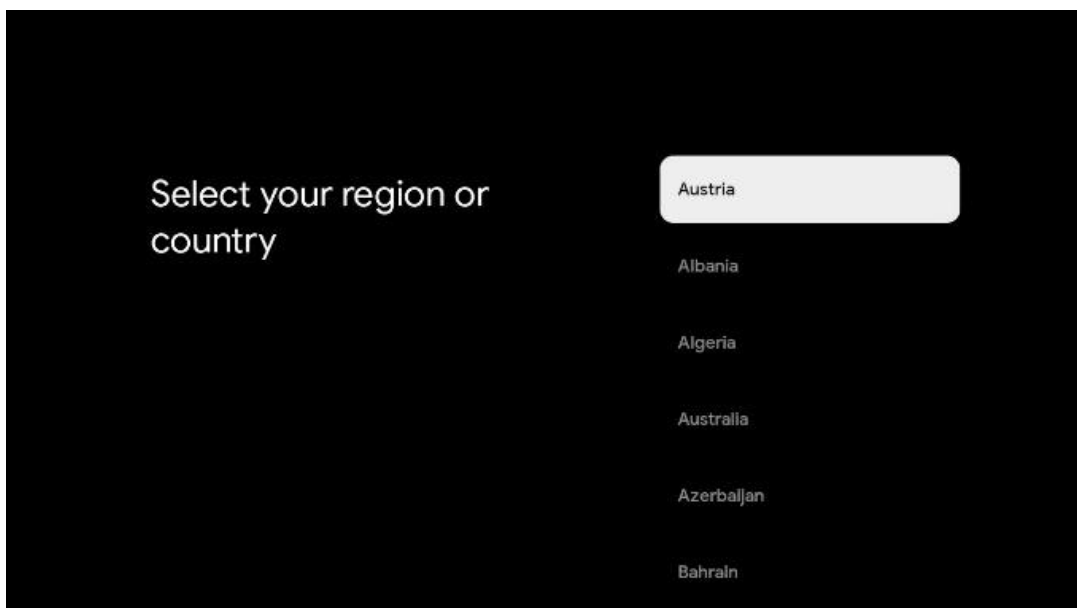



## 6.4 Варіант налаштування телевізора

За допомогою кнопок зі стрілками вгору/вниз виберіть потрібний варіант налаштування телевізора, а потім натисніть **ОК** для підтвердження.

**Примітка:** Якщо ви виберете Налаштувати Google TV, вам знадобиться обліковий запис Google, щоб продовжити інсталяцію. Ви можете використовувати існуючий обліковий запис Google або створити новий.

**Примітка:** Будь ласка, виберіть опцію Налаштувати базове телебачення, якщо ви хочете використовувати телевізор лише для перегляду телепередач або прослуховування радіопрограм через ефірну, кабельну або супутникову антену, і якщо ви не хочете підключати телевізор до Інтернету, щоб переглядати відеоконтент з потокових додатків, таких як YouTube або Netflix.

Детальна інсталяція опції Базове телебачення описана в розділі меню 6.4.2.

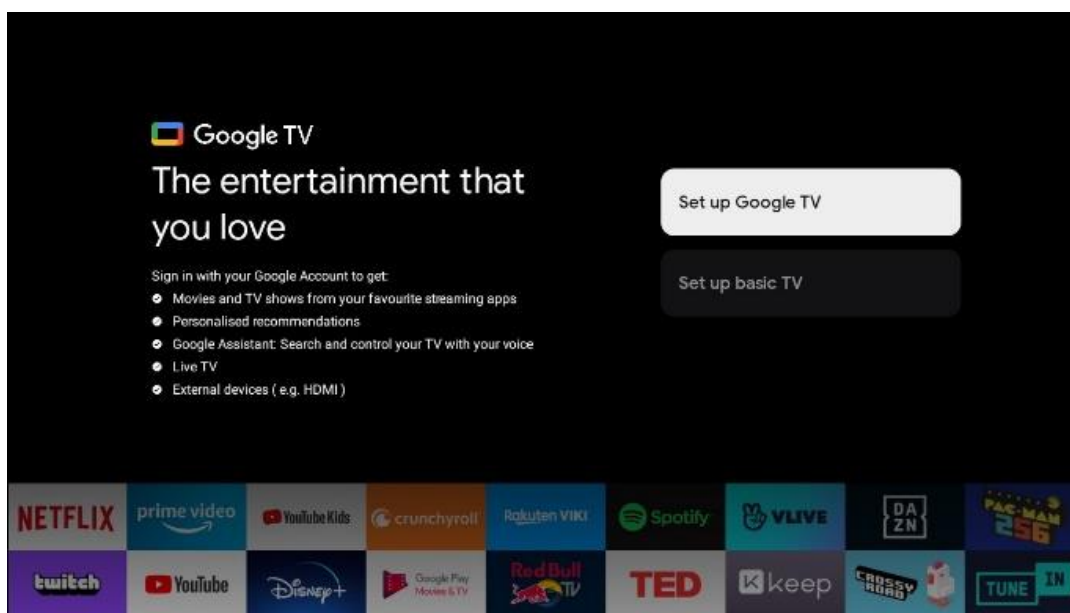

## 6.4.1 Налаштування Google TV

### 6.4.1.1 Налаштування за допомогою програми Google Home

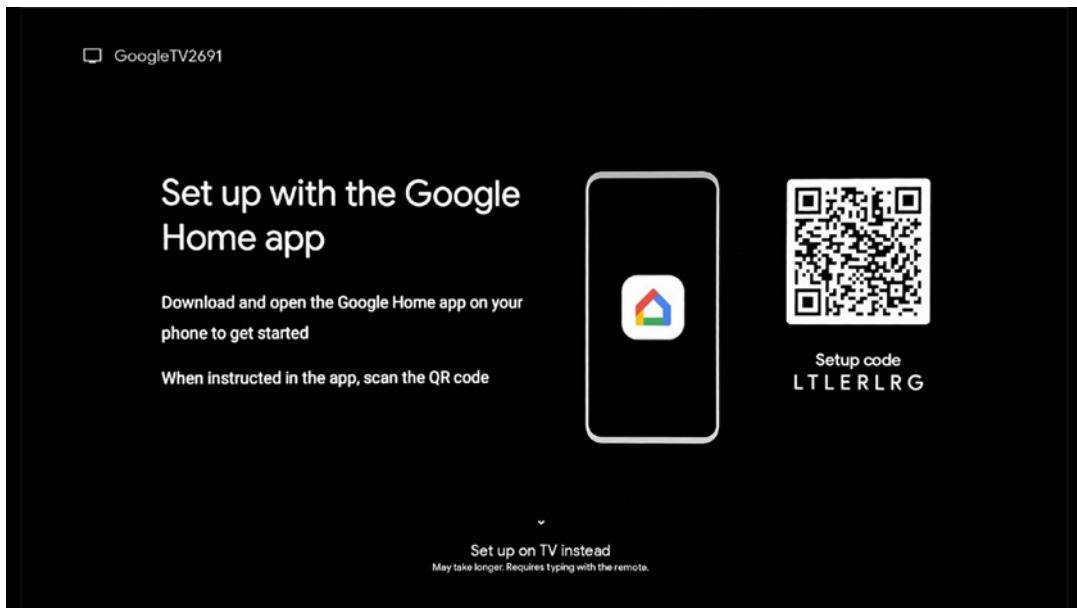

Для налаштування за допомогою програми Google Home необхідно мати мобільний пристрій (смартфон або планшет) з встановленою програмою Google Home. Щоб встановити програму Google Home, відскануйте QR-код на телевізорі або знайдіть Google Home в магазині додатків на своєму мобільному пристрої. Якщо додаток Google Home вже встановлено на вашому мобільному пристрої, відкрийте його та дотримуйтесь інструкцій на телевізорі та мобільному пристрої. Налаштування телевізора за допомогою програми Google Home на мобільному пристрої не повинно перериватися.

**Примітка:** Деякі мобільні пристрої з останньою версією ОС Android не повністю сумісні з установкою Google TV через Google Home App. Тому ми рекомендуємо варіант встановлення Налаштування на телевізорі.

### 6.4.1.2 Налаштування на телевізорі

Щоб скористатися багатьма перевагами Google TV, ваш телевізор має бути підключений до Інтернету. Ви можете підключити телевізор до модему/маршрутизатора бездротовим способом через Wi-Fi або за допомогою кабелю.

Ваше підключення до Інтернету буде автоматично виявлено і відображено, якщо ви підключили телевізор до модему/маршрутизатора безпосередньо через кабель.

Якщо ви хочете підключити телевізор до Інтернету через бездротову мережу Wi-Fi, за допомогою кнопок зі стрілками вгору/вниз виберіть потрібну мережу WLAN, введіть пароль і натисніть Підтвердити, щоб встановити з'єднання. Якщо ви вибрали Пропустити, оскільки хочете налаштувати телевізор як Основний телевізор, ви зможете налаштувати підключення до Інтернету пізніше в меню Налаштування телевізора.

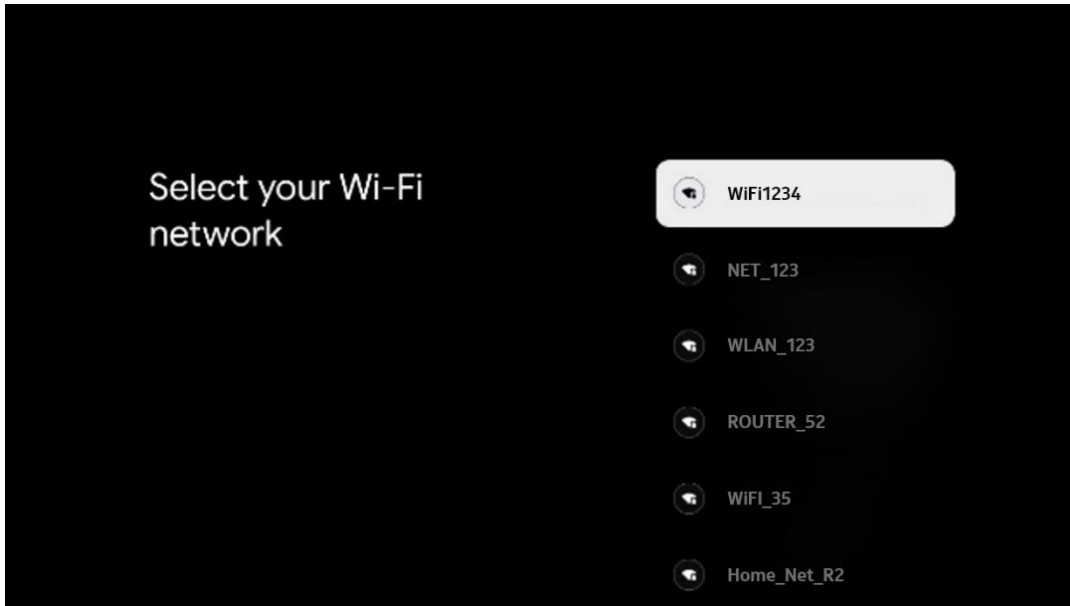

#### 6.4.1.3 Увійдіть за допомогою свого облікового запису Google

Щоб увійти за допомогою свого облікового запису Google, введіть адресу електронної пошти та пароль.

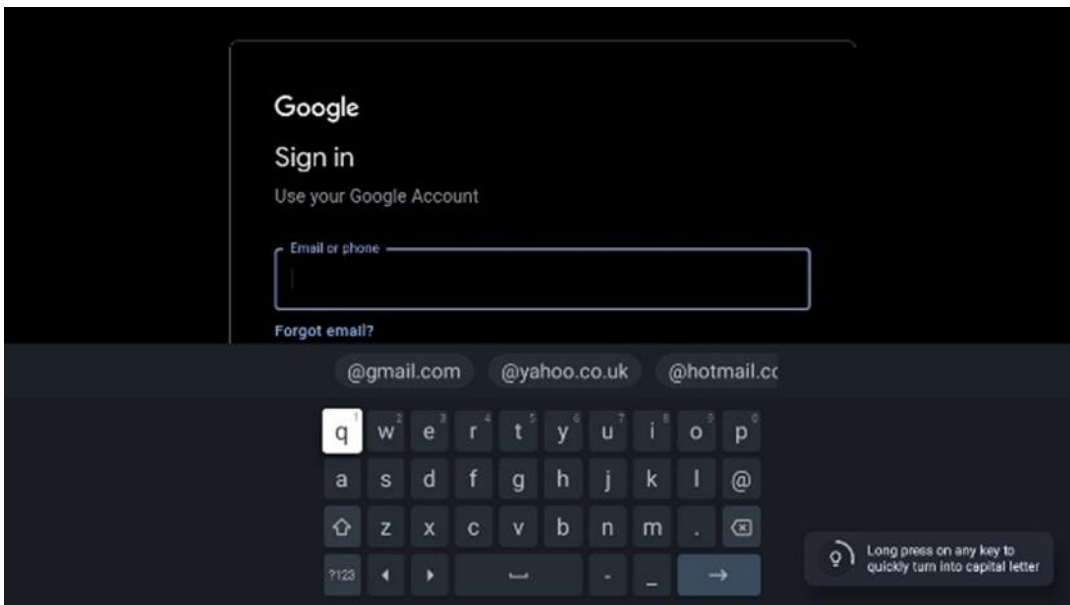

#### 6.4.1.4 Умови надання послуг Google

Перш ніж продовжити, будь ласка, ознайомтеся з Загальними положеннями та умовами, Умовами використання ігор, Політикою конфіденційності та доступними службами Google. Ви підтверджуєте свою згоду з цими службами, натиснувши кнопку "Прийняти".

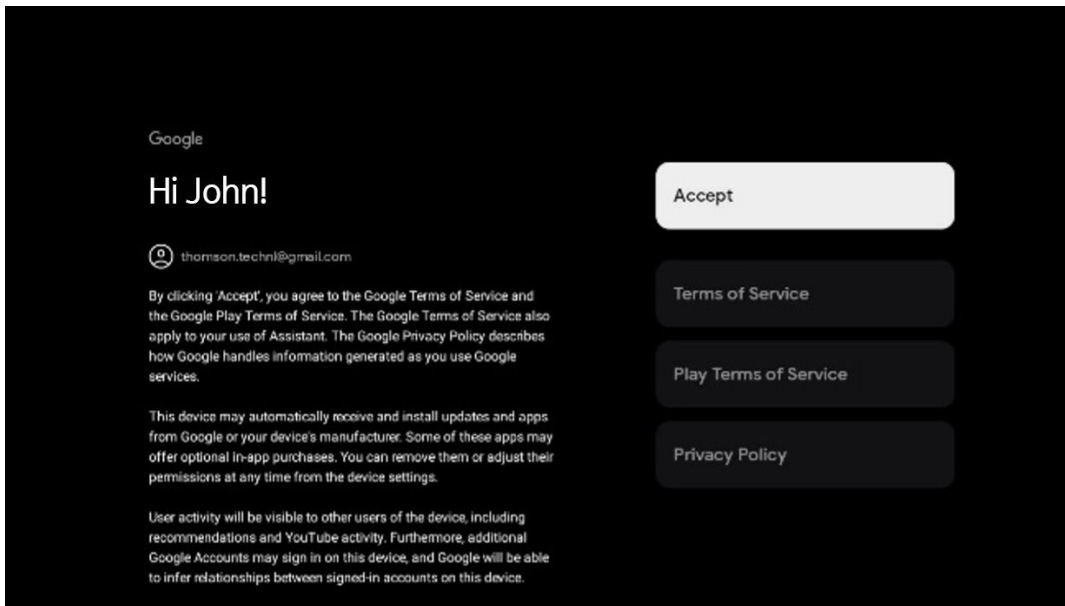

Виберіть "Прийняти", щоб підтвердити, що ви хочете, щоб ваше місцезнаходження було визначено в Політиці конфіденційності Google, і погоджуєтеся на автоматичне надсилання діагностичної інформації в Google, щоб покращити роботу з Google.

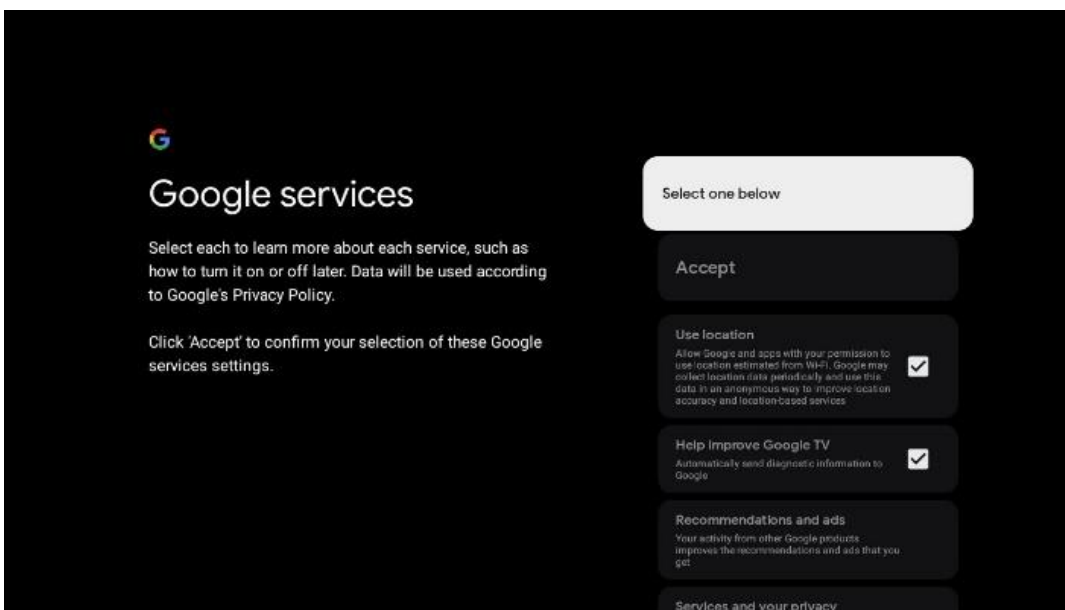

#### 6.4.1.5 Підтвердити або відхилити служби та функції Google

Уважно ознайомтеся з послугами та функціями, які пропонує ваш телевізор. Якщо ви не бажаєте активувати одну або декілька запропонованих послуг, ви можете відмовитися від них, натиснувши кнопку Ні, дякую.

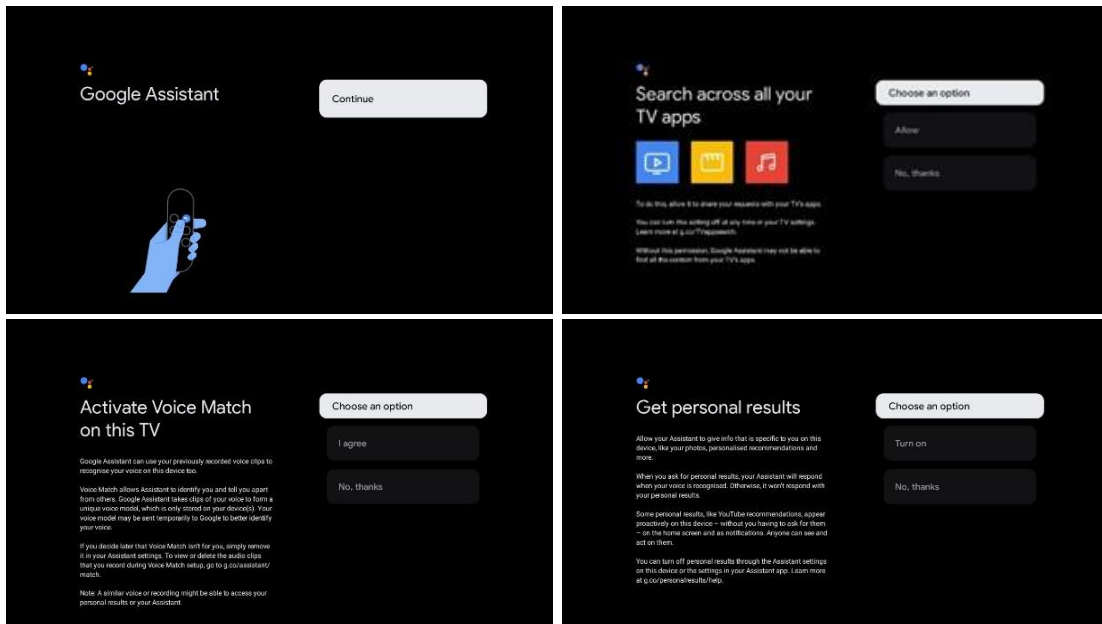

#### 6.4.1.6 Обирайте свої підписки

На цьому кроці ви можете вибрати, які потокові програми ви хочете встановити автоматично. Це можуть бути програми, на які у вас вже є підписка, або програми, запропоновані Google.

Деякі програми вже попередньо вибрані. Ви можете їх скасувати, що означає, що вони не будуть автоматично встановлені під час першого встановлення.

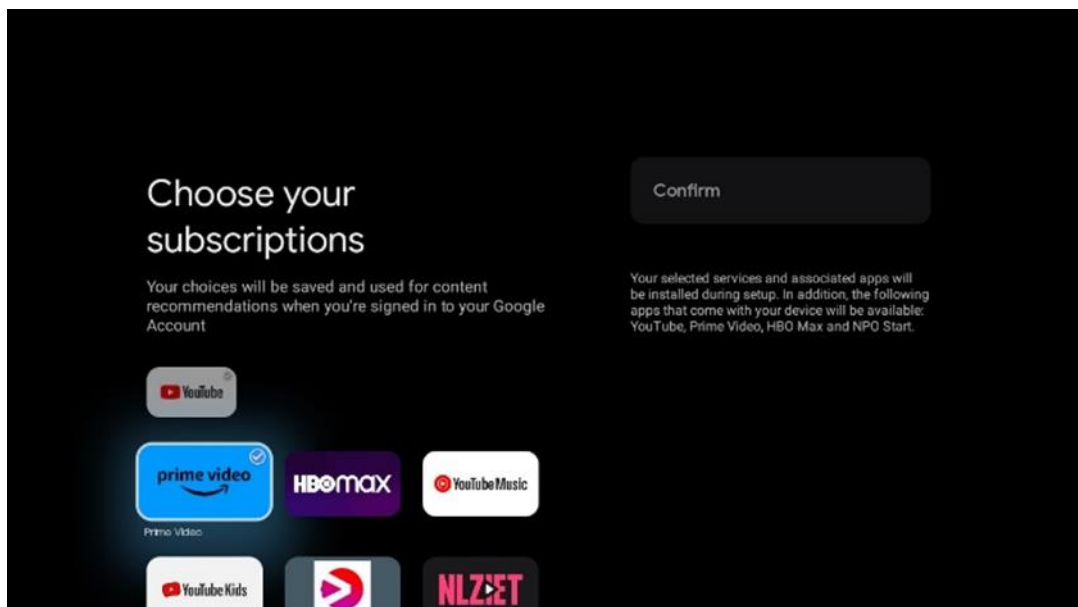

#### 6.4.1.7 Налаштування пароля

Натисніть кнопку **OK**, щоб ввести 4-значний пароль, і дотримуйтесь інструкцій на екрані. Спочатку вам потрібно буде вибрати новий пароль, а потім підтвердити його ще раз. Цей

пароль знадобиться вам для редагування функцій, таких як батьківський контроль, або для відновлення заводських налаштувань телевізора.

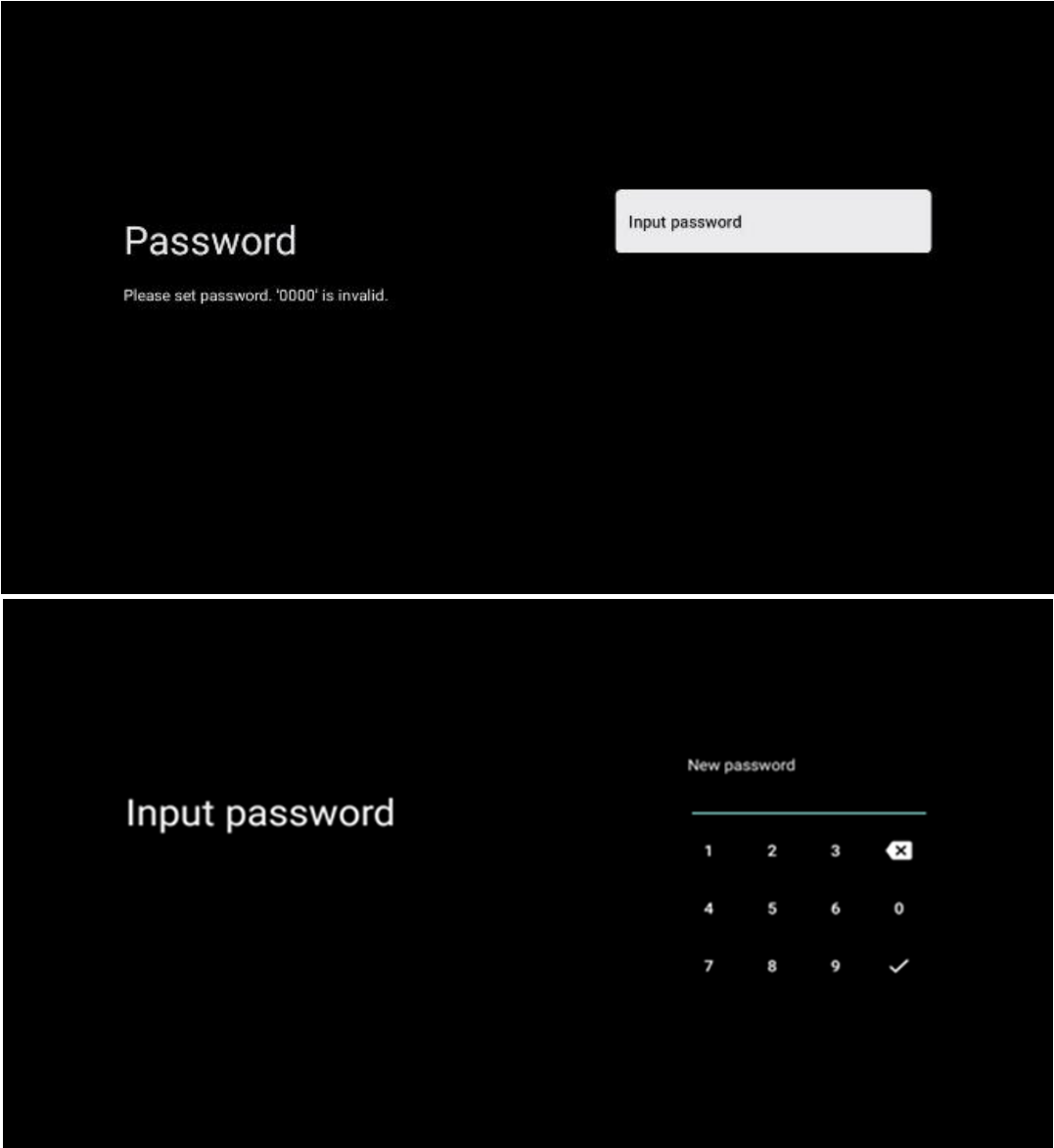

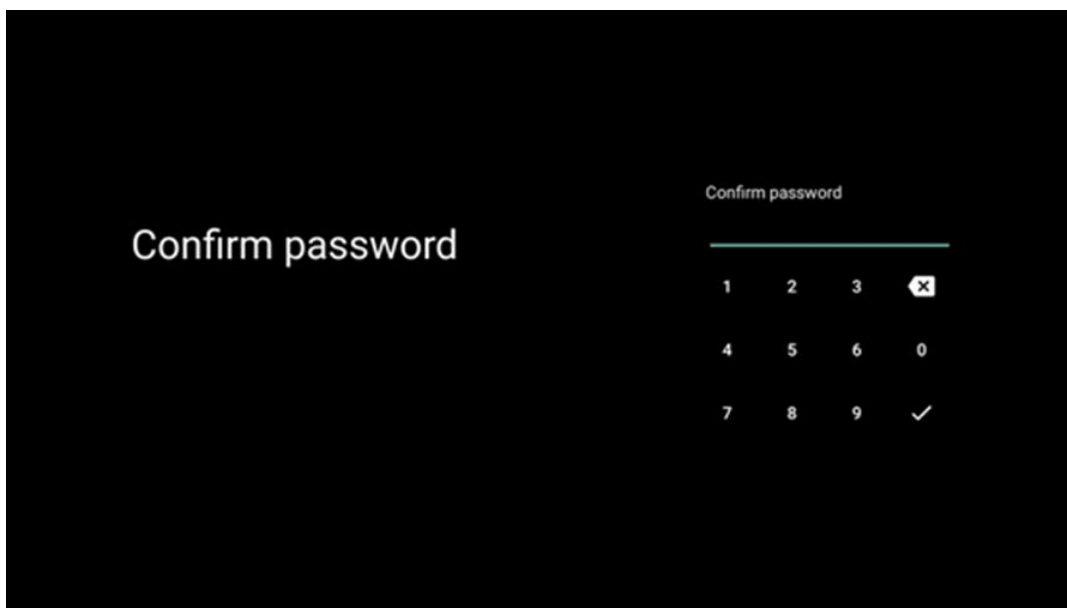

#### **6.4.1.8 Виберіть режим телевізора (Домашній / Магазин)**

Під час інсталяції у вас є можливість налаштувати перегляд, вибравши бажаний режим телевізора. Якщо ви виберете режим "Домашній", телевізор працюватиме у звичайному режимі, забезпечуючи розваги у вашій домашній обстановці.

Крім того, вибравши режим "Магазин", ви можете налаштувати телевізор на відображення відповідної інформації безпосередньо на екрані. Ця функція зазвичай використовується в роздрібній торгівлі, щоб продемонструвати потенційним покупцям ключові відомості про телевізор.

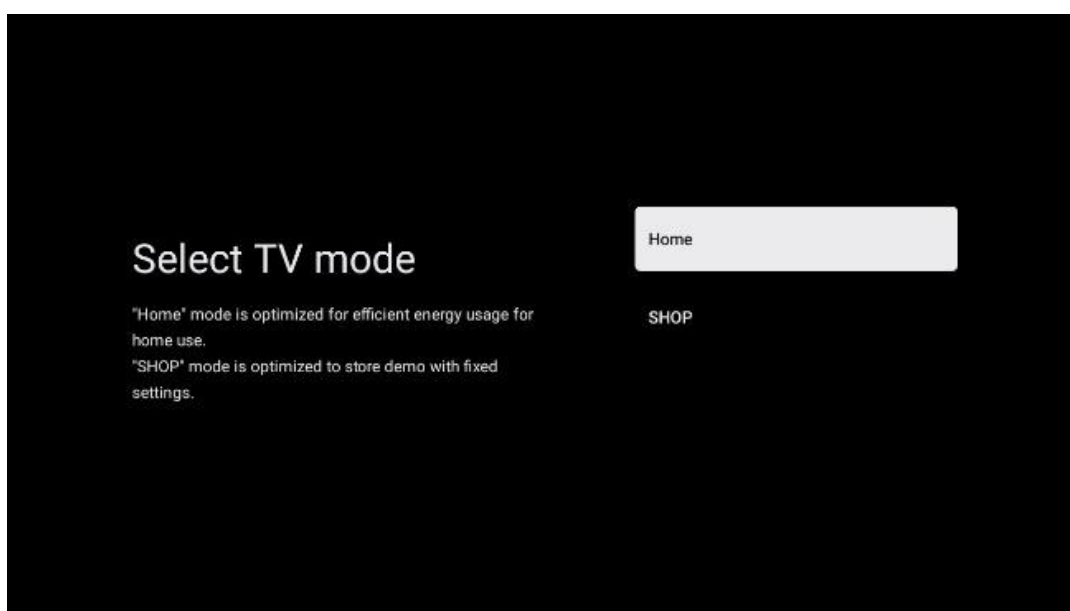

#### 6.4.1.9 Вбудований Chromecast

Активация функции Chromecast даёт возможность передавать контент из потоковых программ непосредственно на телевизор или воспроизводить на экране телевизора цифровой мультимедийный контент, который хранится на мобильных устройствах, таких как смартфоны или планшеты.

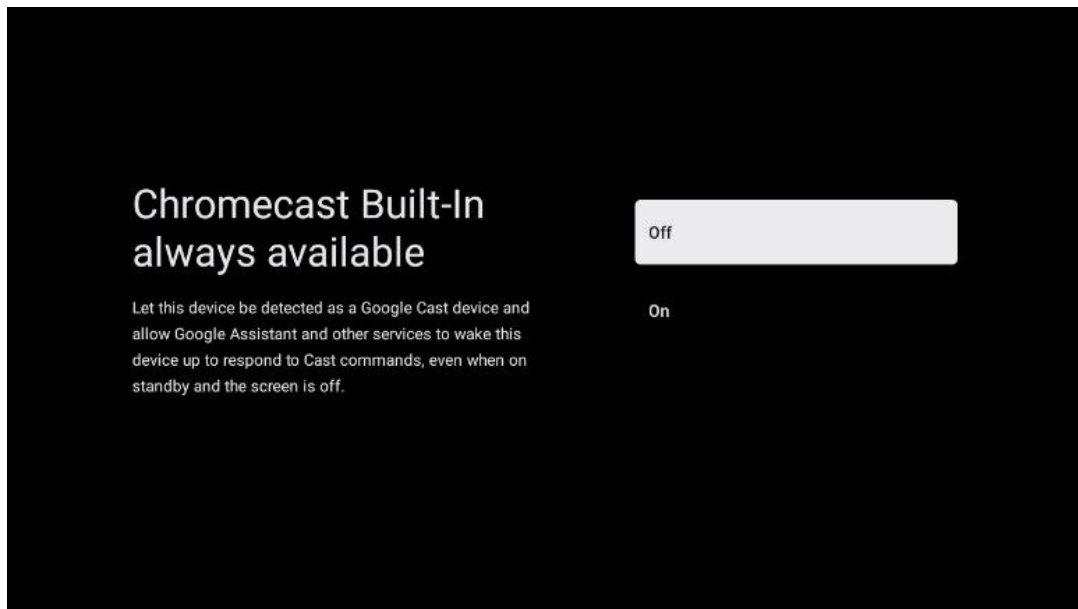

#### 6.4.1.10 Режим тюнера

Восстановление тюнера приёмника телевизионного сигнала подробно описано в разделе меню 7.

### 6.4.2 Налаштування базового телебачення

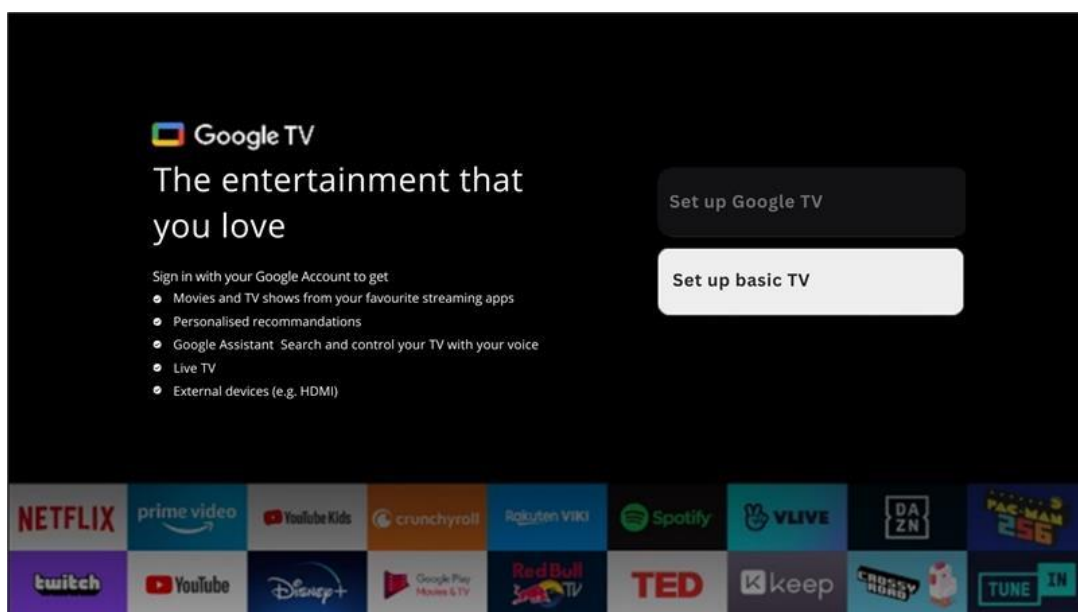



Будь ласка, виберіть варіант встановлення Налаштувати базове телебачення, якщо ви хочете використовувати телевізор лише для перегляду телепередач або прослуховування радіопрограм через ефірну, кабельну або супутникову антену, і якщо ви не хочете підключати телевізор до Інтернету, щоб переглядати відеоконтент з потокових додатків, таких як YouTube або Netflix.

#### **6.4.2.1 Виберіть мережу Wi-Fi**

Якщо ви не хочете переглядати контент з потокових сервісів, таких як Netflix або YouTube, виберіть опцію Пропустити в кінці списку доступних мереж Wi-Fi.

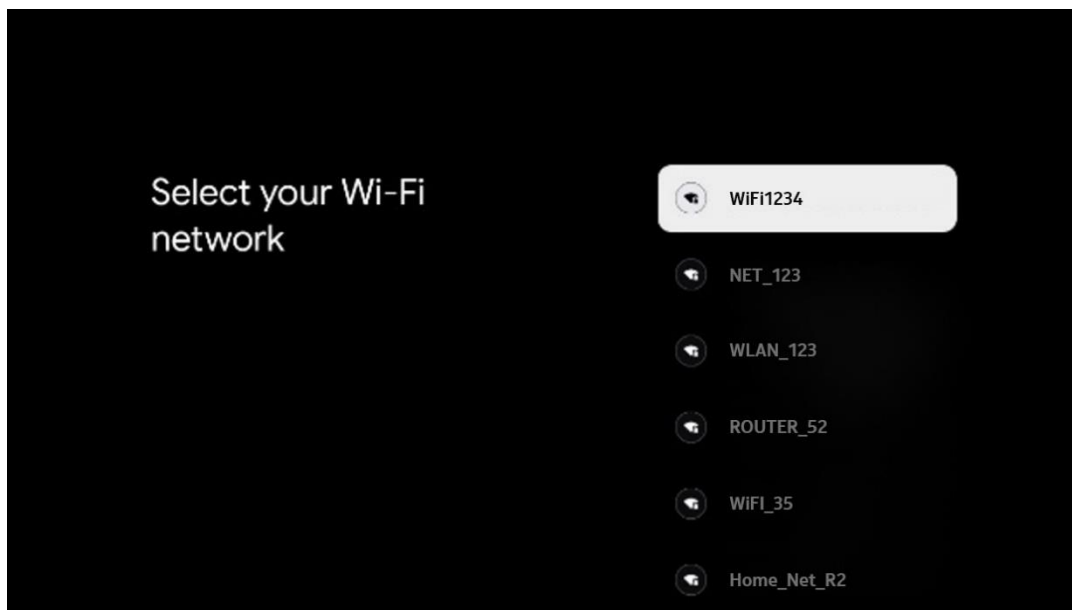

#### **6.4.2.2 Умови надання послуг Google**

Перш ніж продовжити, будь ласка, ознайомтеся з Загальними положеннями та умовами, Умовами використання ігор, Політикою конфіденційності та доступними службами Google. Ви підтверджуєте свою згоду з цими службами, натиснувши кнопку "Прийняти".

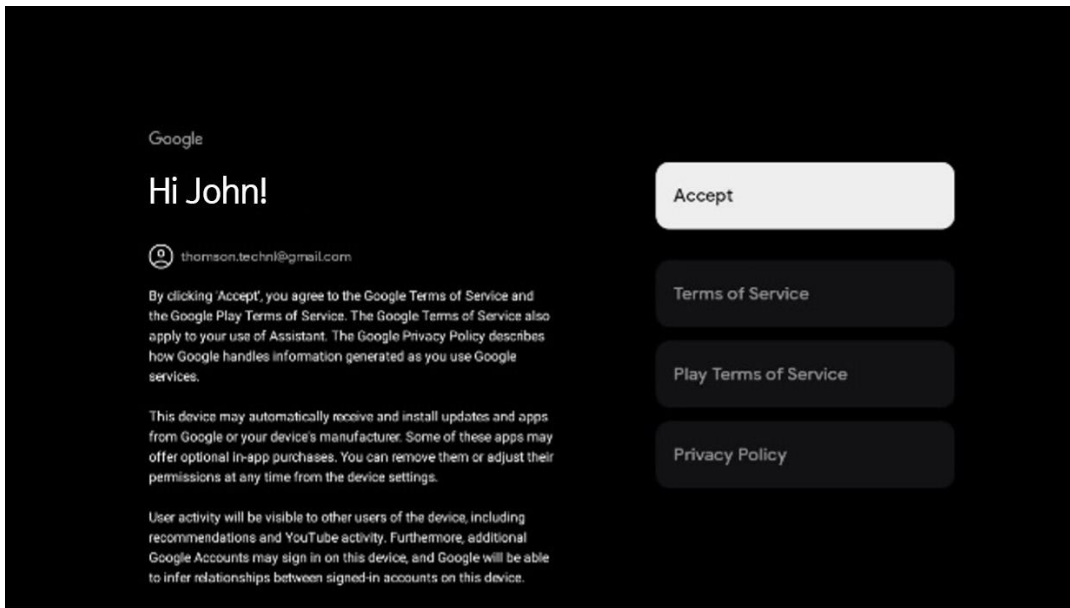

### 6.4.2.3 Налаштування пароля

Натисніть кнопку **ОК**, щоб ввести 4-значний пароль, і дотримуйтесь інструкцій на екрані. Спочатку вам потрібно буде вибрати новий пароль, а потім підтвердити його ще раз. Цей пароль знадобиться вам для редагування функцій, таких як батьківський контроль, або для відновлення заводських налаштувань телевізора.

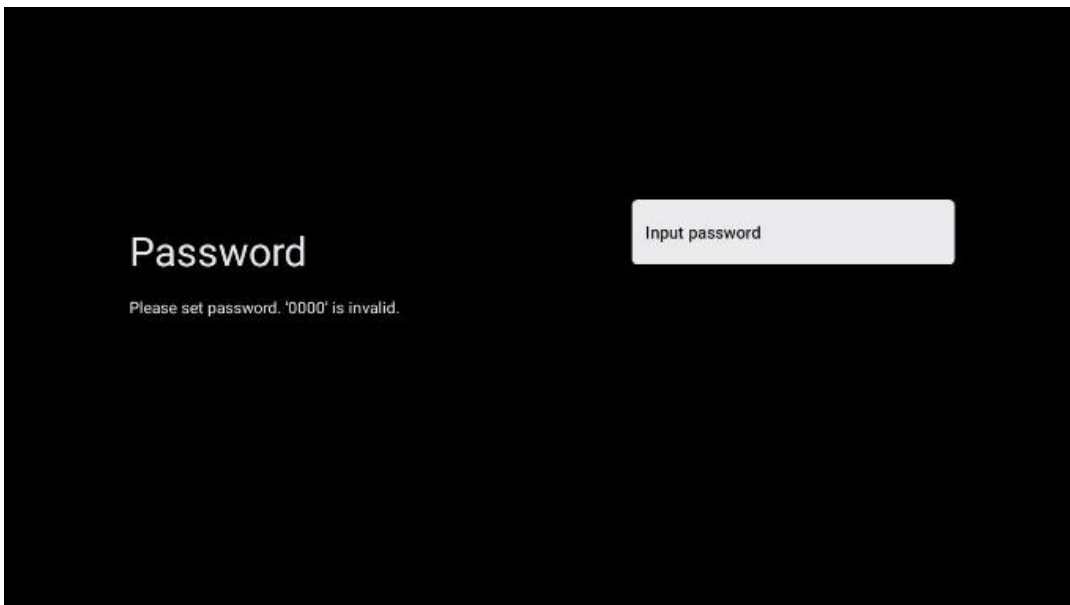

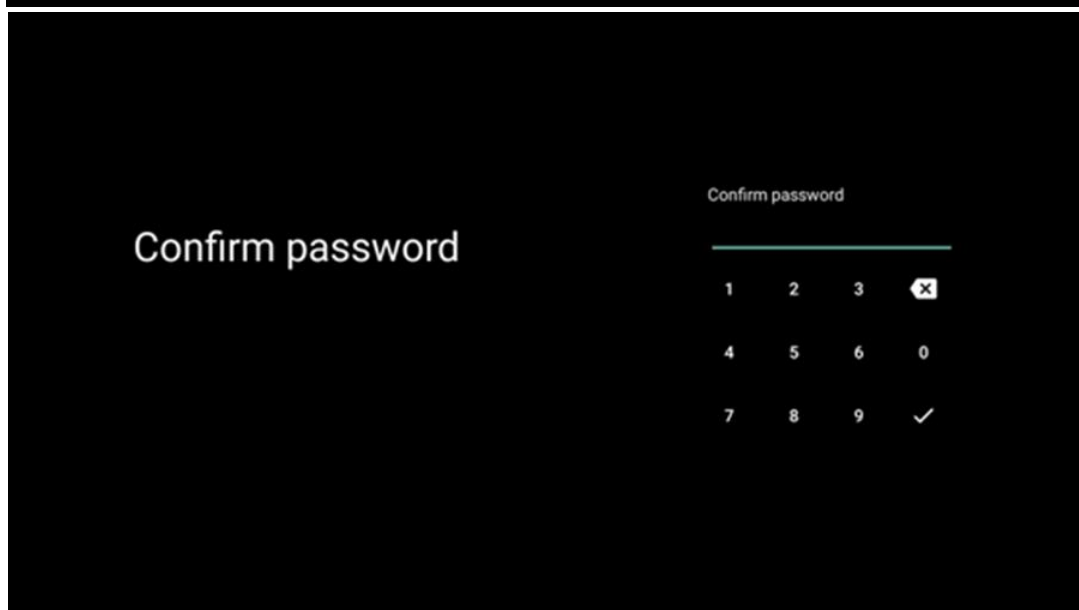
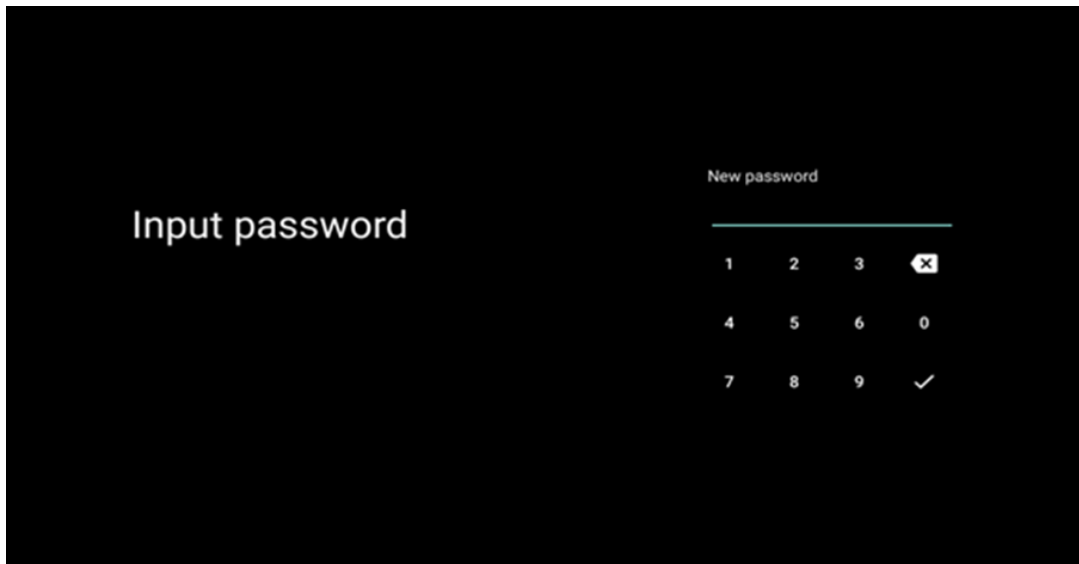

#### **6.4.2.4 Виберіть режим телевізора**

Під час інсталяції у вас є можливість налаштувати перегляд, вибравши бажаний режим телевізора. Якщо ви виберете режим "Домашній", телевізор працюватиме у звичайному режимі, забезпечуючи розваги у вашій домашній обстановці.

Крім того, вибравши режим "Магазин", ви можете налаштувати телевізор на відображення відповідної інформації безпосередньо на екрані. Ця функція зазвичай використовується в роздрібній торгівлі, щоб продемонструвати потенційним покупцям ключові відомості про телевізор.



#### 6.4.2.5 Вбудований Chromecast

Активація функції Chromecast дає змогу передавати вміст із потокових програм безпосередньо на телевизор або відтворювати на екрані телевизора цифровий мультимедійний вміст, що зберігається на мобільних пристроях, таких як смартфони або планшети.

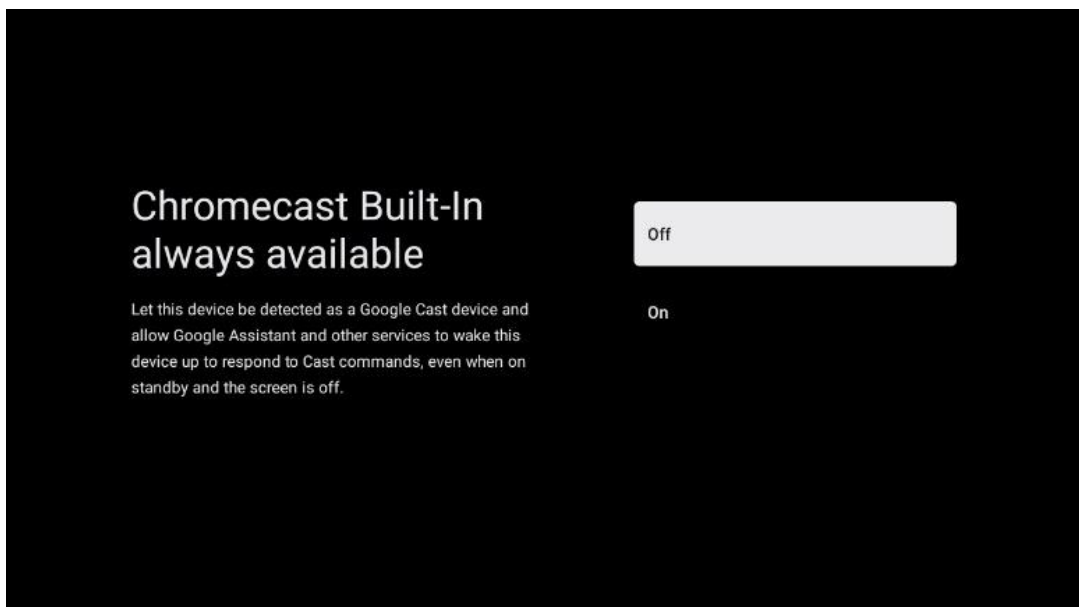

#### 6.4.2.6 Режим тюнера

Встановлення тюнера приймача телевізійного сигналу детально описано в розділі меню 7.

## 7 Режим тюнера

Виберіть тип телевізійного прийому Тюнер для встановлення телевізійних/радіоканалів. Доступні такі типи прийому: ефірна антена, кабельне та супутникове телебачення. Виділіть потрібний тип прийому телевізійного сигналу і натисніть **OK** або натисніть на кнопку зі стрілкою вправо, щоб продовжити.

Якщо ви виберете Пропустити сканування, ви зможете завершити перший процес інсталяції телевізора без інсталяції телеканалів. Згодом ви зможете інстальювати телеканали в меню налаштувань телевізора.

### 7.1 Антенна

Якщо вибрано опцію Антенна, телевізор шукатиме цифрові ефірні та аналогові канали. На наступному екрані виберіть опцію Пошук і натисніть **OK**, щоб розпочати пошук, або виберіть Пропустити пошук, щоб продовжити без виконання пошуку.

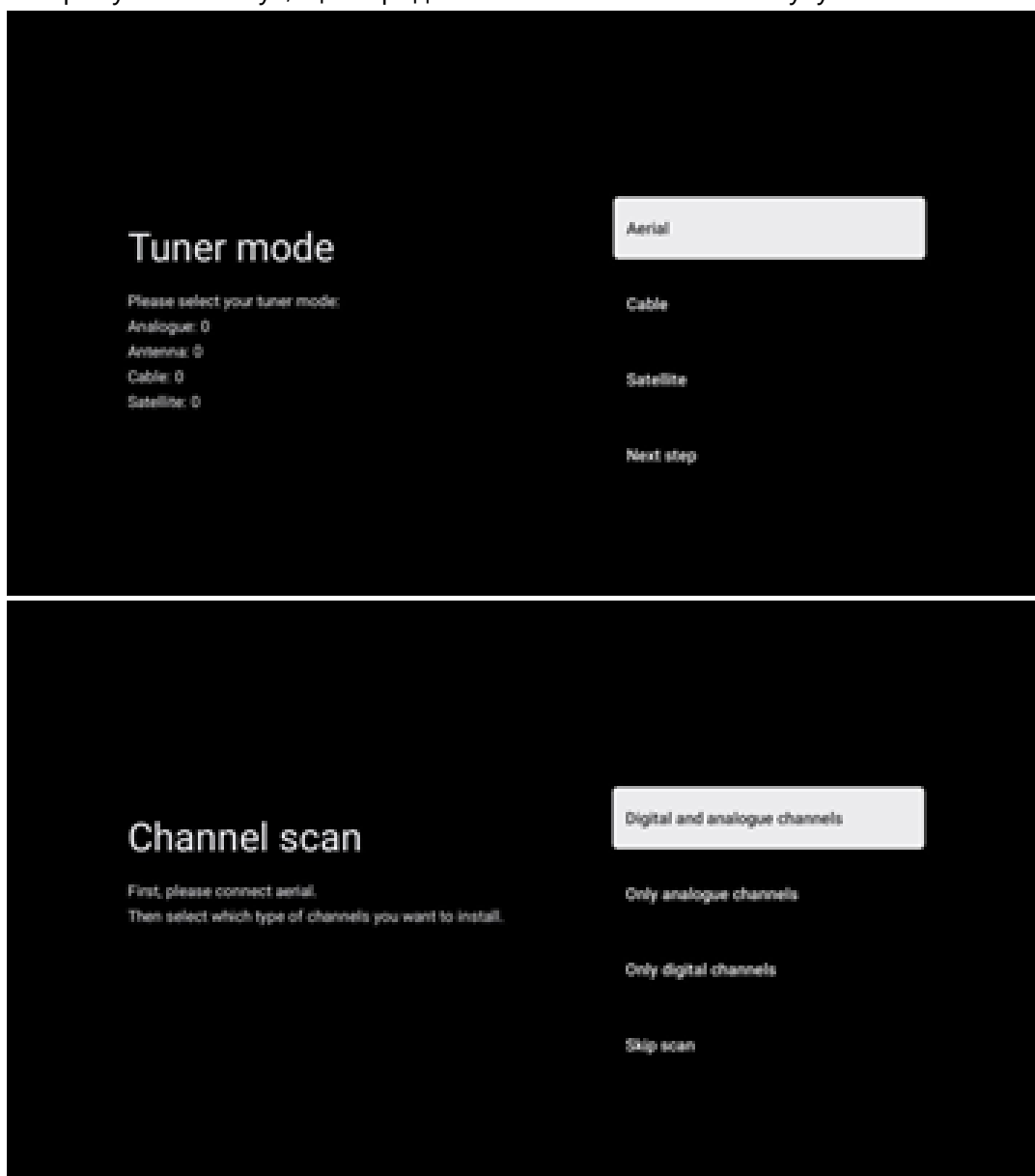

## 7.2 Кабель

Якщо вибрано опцію Кабель, телевізор шукатиме цифрові кабельні канали.

У більшості кабельних мереж доступні лише цифрові канали. Виберіть Цифрові, щоб продовжити пошук.

**Пошук операторів:** Якщо вони доступні, на екрані з'явиться список кабельних операторів. Виділіть потрібного оператора і натисніть **ОК**. Виберіть Старт і натисніть **ОК**, щоб виконати пошук каналів.

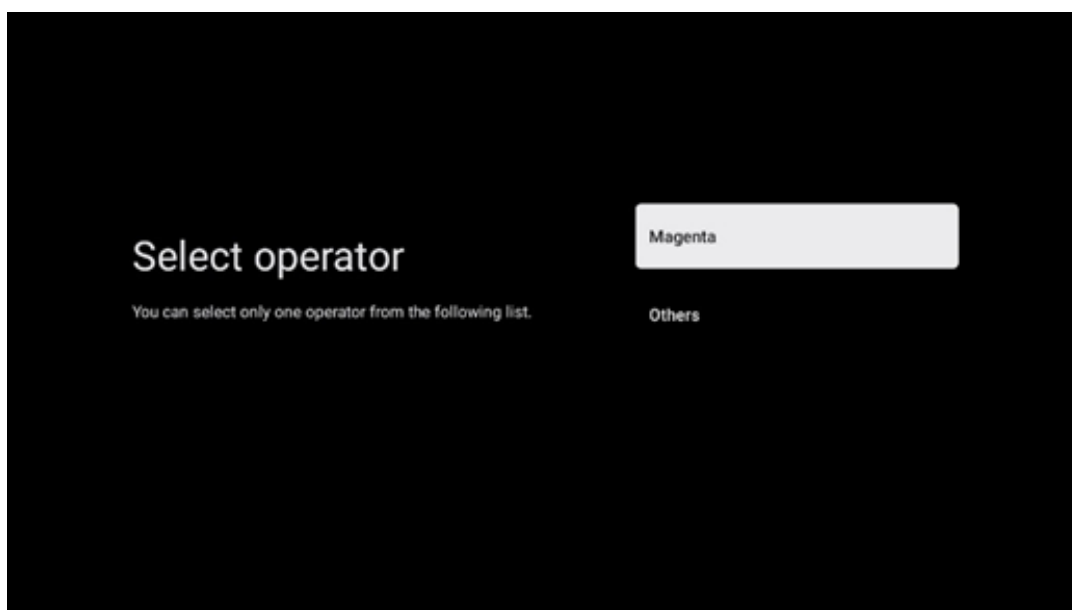

**Інші:** Виберіть пункт Інші, якщо вашого кабельного оператора немає у списку або якщо телевізор підключено до місцевої кабельної системи. Виберіть Тип сканування і натисніть **ОК**, щоб відобразити параметри сканування.

**Повне сканування:** Автоматичний повний пошук виконує пошук у всьому діапазоні частот; його слід вибрати, якщо під час пошуку в мережі було знайдено не всі канали.

**Швидке сканування:** Буде запущено швидкий пошук, який приведе канали в попередньо відсортованому порядку. При цьому типі пошуку необхідно ввести ідентифікатор мережі та центральну частоту.

**Сканування мережі:** При пошуку в мережі передається повний і актуальний список каналів провайдера, тому приймач розпізнає всі канали, що є перевагою для операторів кабельного телебачення. При цьому типі пошуку необхідно ввести принаймні ідентифікатор мережі.

Натисніть Пропустити пошук, щоб продовжити без виконання пошуку.

## 7.3 Супутник

### Вказівки щодо налаштування супутникових каналів для телевізорів Thomson, встановлених в Австрії або Німеччині:

Наші телевізори Thomson мають функцію "Завантажити список каналів", яку можна вибрати та виконати лише під час початкового встановлення телевізора. Ця функція доступна **лише** в тому випадку, якщо під час початкового встановлення телевізора було обрано Австрію або Німеччину як країну встановлення.

Ця функція буде виконуватися **лише** під час початкового встановлення телевізора, коли ви встановлюєте супутникові канали.

Щоб активувати його, виконайте наведені нижче кроки встановлення:

1. Меню режиму тюнера - виберіть Супутник як варіант встановлення.
2. Меню Тип антени - виберіть Далі, якщо ви можете приймати тільки супутникові канали з супутника **Astra 19,2° східної** довготи, або виберіть підменю Більше, якщо ваш телевізор підключено до супутникової антени для прийому декількох супутників. У цьому меню ви можете вибрати правильний тип управління для вашої супутникової системи.
3. Натисніть кнопку **OK**, щоб підтвердити свій вибір.
4. Виберіть опцію Загальна інсталяція і підтвердіть свій вибір кнопкою **OK**.
5. Меню Завантажити список попередньо встановлених каналів - Виберіть пункт меню Завантажити список попередньо встановлених каналів, щоб завантажити канали, або виберіть пункт Пропустити, щоб продовжити без встановлення теле- і радіоканалів.

Як зазначалося вище, опція встановлення Завантажити список каналів доступна лише під час початкового встановлення телевізора. Якщо ви потім захочете скористатися опцією Загальний пошук під час роботи телевізора, телевізор виконає пошук транспондерів, скануючи доступні супутникові транспондери на наявність частот і зберігаючи супутникові теле- і радіоканали один за одним

### 7.3.1 Тип антени

#### 7.3.1.1 Далі

Виберіть Далі, якщо ваш телевізор підключено до супутникової системи з прийомом лише одного супутника.

Якщо вибрано опцію Супутник Далі, стануть доступними опції Загальний супутник і Оператор сканування. Виберіть потрібну опцію і натисніть **OK** або натисніть праву кнопку зі стрілкою, щоб продовжити.

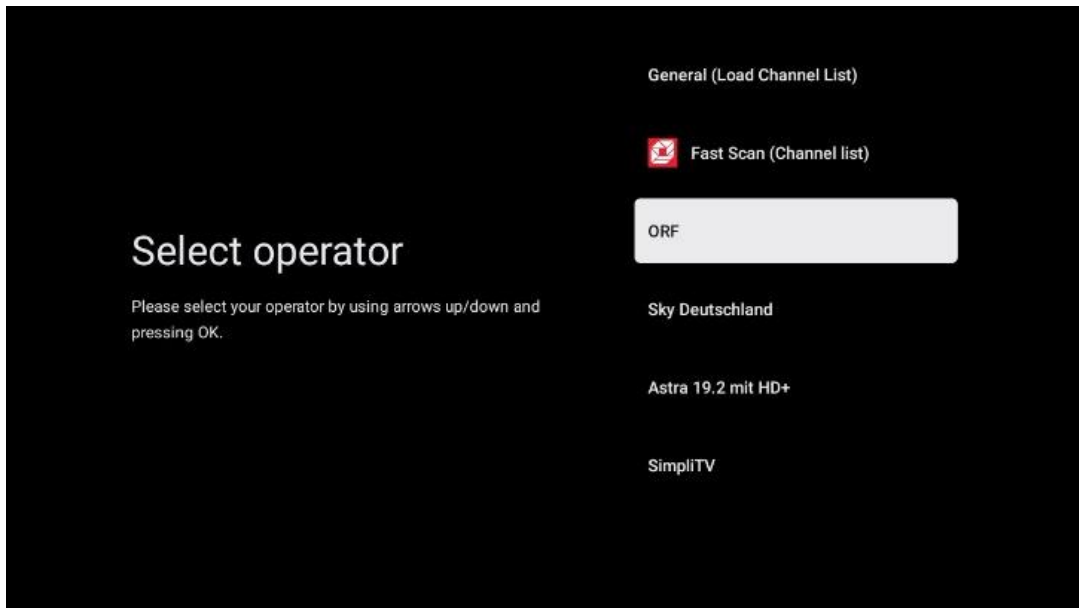

**Примітка:** Загальний список супутників та операторів може бути недоступним залежно від обраної країни.

#### **Сканування оператора:**

Виділіть потрібного оператора і натисніть **OK**, щоб підтвердити свій вибір. Потім натисніть праву кнопку-орієнтир, щоб продовжити пошук оператора.

Ви можете вибрати лише одного оператора зі списку. Знайдені теле- та радіоканали відсортовані відповідно до порядку LCN обраного оператора.

#### **Загальне сканування:**

За допомогою опції Загальний пошук вибрані супутники шукаються від найнижчої до найвищої частоти супутникового транспондера, а збережені теле- та радіоканали будуть перераховані один за одним відповідно до прогресу пошуку в довільному порядку.

#### **7.3.1.2 Більше**

Виберіть Більше, якщо телевізор підключено до супутникової системи для прийому декількох супутників або до 1-кабельної супутникової системи.

Ви побачите наступний екран з деякими доступними варіантами підключення. Виберіть один з цих варіантів, який підходить для вашої домашньої супутникової мережі. Можливо, ви зможете налаштувати різні супутники залежно від обраного типу антени.



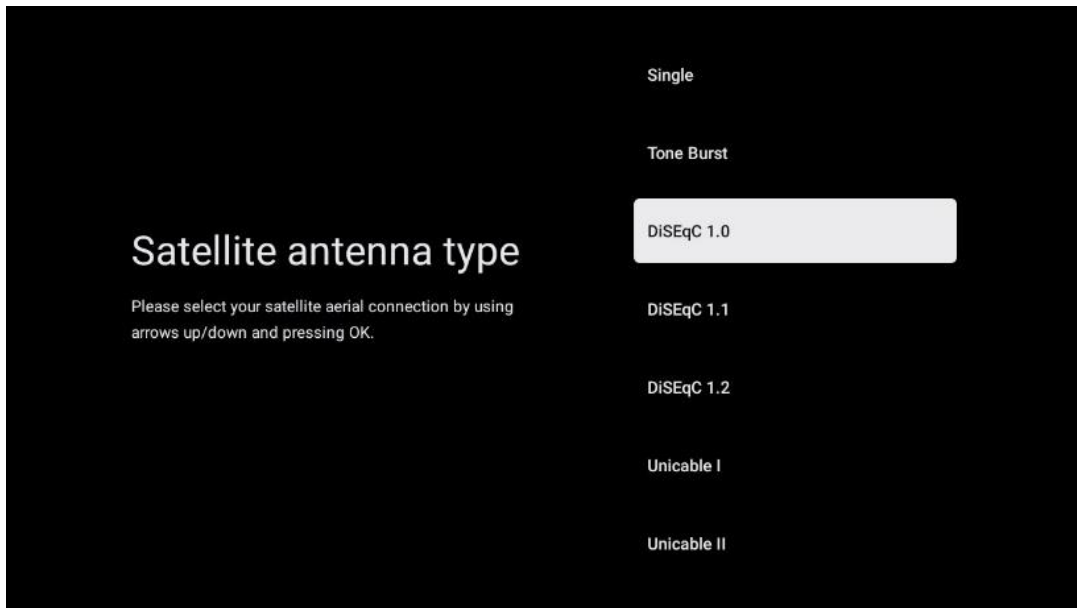

Доступні наступні типи підключення супутникової антени:

- Односупутникова система з прийомом лише одного супутника.
- **Tone burst** - супутникова система з прийомом двох супутників.
- **DiSEqC 1.0** - супутникова система з можливістю прийому 1-4 супутників.
- **DiSEqC 1.1** - **розширення** протоколу DiSEqC 1.0, що дозволяє керувати багатоканальними системами з до 64 LNB (супутників) через антенний кабель.
- **DiSEqC 1.2** - використовується для керування двигуном для поворотних систем. Двигун може зберігати різні положення, до яких потім автоматично наближається через DiSEqC 1.2.
- **Unicable I** - Unicable I - метод розподілу сигналів супутникового телебачення в супутниковій системі. До однієї лінії можна підключити кілька приймачів. За допомогою Unicable I до одного антенного кабелю можна підключити до 8 користувачів. Детальніше про систему розподілу сигналу Unicable описано в розділі Меню каналів.
- **Unicable II** - Система розподілу супутникового сигналу Unicable II, також відома під назвою Jess Unicable, базується на технології цифрового стекування каналів Unicable I і дозволяє використовувати до 32 супутникових ресиверів, підключених за допомогою одного коаксіального кабелю.

## 8 Головний екран

Головний екран - це центральна частина вашого телевізора. З головного екрана можна запустити будь-яку встановлену програму, запустити програму Live TV для перегляду телевізійних трансляцій, переглянути фільм з різних потокових програм або переключитися на пристрій, підключений до порту HDMI. Ви також можете будь-коли вийти з будь-якої програми і повернутися на Головний екран, натиснувши кнопку Home на пульті дистанційного керування.

У першому рядку (Найкраще для вас) буде запропоновано потоковий вміст потокових програм, встановлених на вашому телевізорі, відповідно до ваших критеріїв пошуку в історії пошуку. Тут ви також знайдете прямий вибір останнього обраного вхідного з'єднання телевізора. У цьому рядку, на першій позиції, ви також знайдете поле для вибору останнього джерела вхідного сигналу, якщо на цьому пристрої увімкнено функцію керування HDMI CEC.



**Примітка:** Залежно від налаштувань вашого телевізора та обраної країни під час початкового налаштування, головне меню може містити різні елементи.

Другий рядок (Ваші програми) - це рядок додатків. Тут можна знайти найважливіші програми для стрімінгових сервісів, таких як Netflix або YouTube, а також для прямого ефіру і MMP (мультимедійного плеєра).

Виберіть програму за допомогою кнопок зі стрілками на пульті дистанційного керування і підтвердіть вибір кнопкою **OK**, щоб запустити обрану програму.

Виберіть програму і натисніть і утримуйте кнопку **OK**, щоб видалити вибрану програму з рядка обраного, перемістити її на нову позицію або запустити.

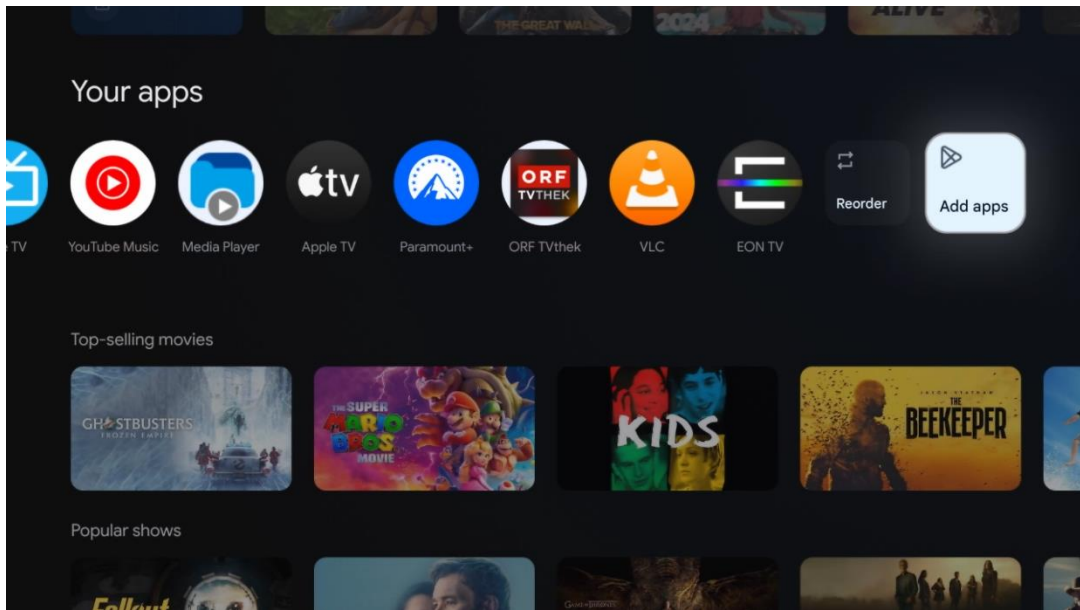

У передостанній і останній позиції цього рядка ви знайдете поля з опціями Змінити порядок і Додати програми. Виберіть ці опції, щоб змінити порядок програм у цьому рядку або додати нову програму до рядка Обраних програм.

Робота програми прямого ТВ і мультимедійного плеєра описана в окремому розділі "Меню".

Далі на головному екрані ви знайдете додаткові канали, що відображаються за жанрами або категоріями потокового контенту.

## 8.1 Обліковий запис Google

Перейдіть до іконки вашого профілю у верхньому лівому кутку і натисніть **OK**. Виділіть іконку профілю та натисніть **OK**.

Тут ви можете змінити налаштування свого профілю, додати нові акаунти Google або керувати вже існуючими акаунтами.

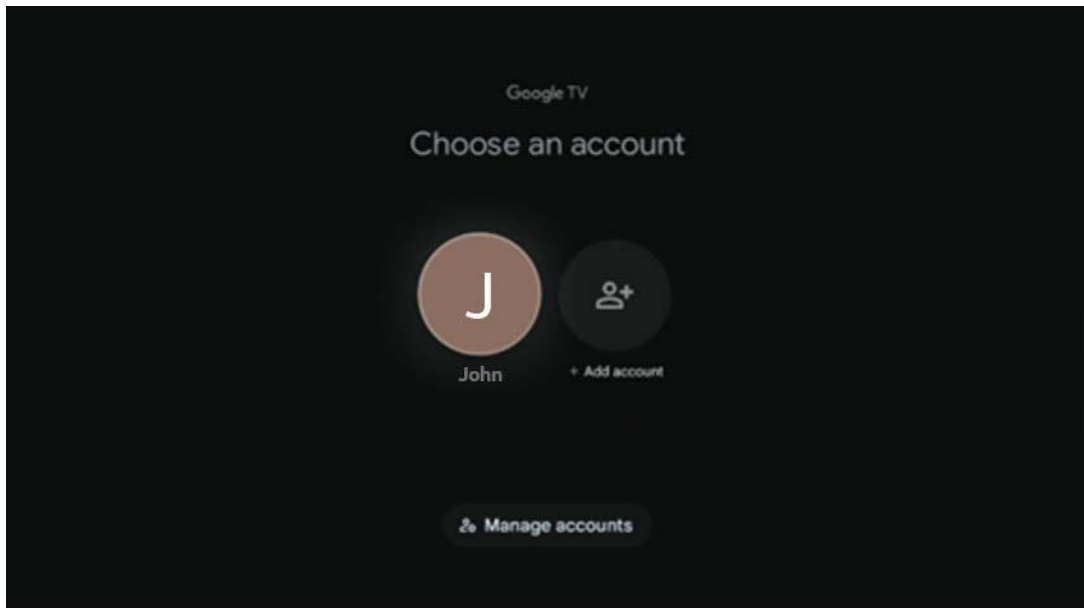

## 8.2 Додатки

Виберіть вкладку "Програми" на головному екрані, щоб відобразити програми, встановлені на телевізорі. Щоб встановити програму, перейдіть до рядка пошуку та введіть назву програми. Почнеться пошук у магазині Google Play.

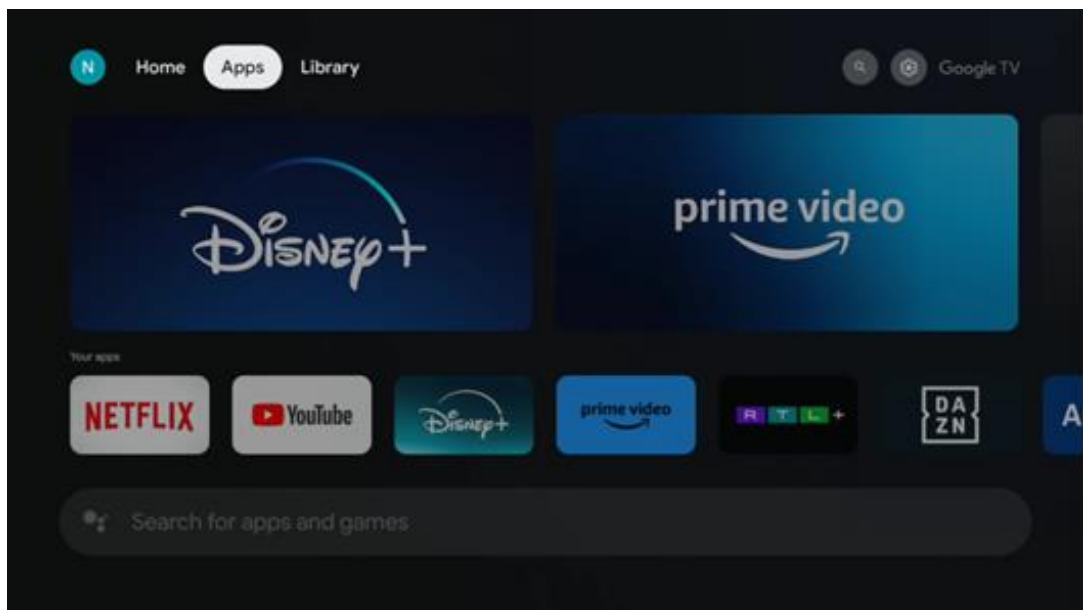

## 8.3 Бібліотека

Виберіть вкладку Бібліотека на головній сторінці, щоб відтворити потоковий контент, який ви вже придбали або взяли напрокат, на телевізорі або мобільних пристроях, таких як мобільний телефон або планшет, використовуючи свій обліковий запис Google.

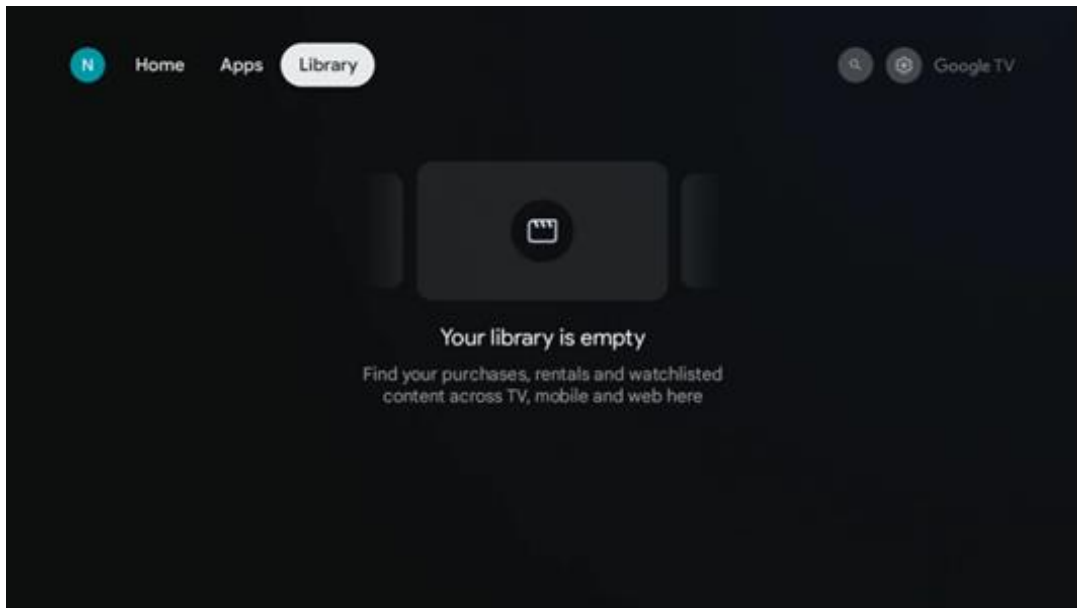

## 8.4 Пошук на Google TV

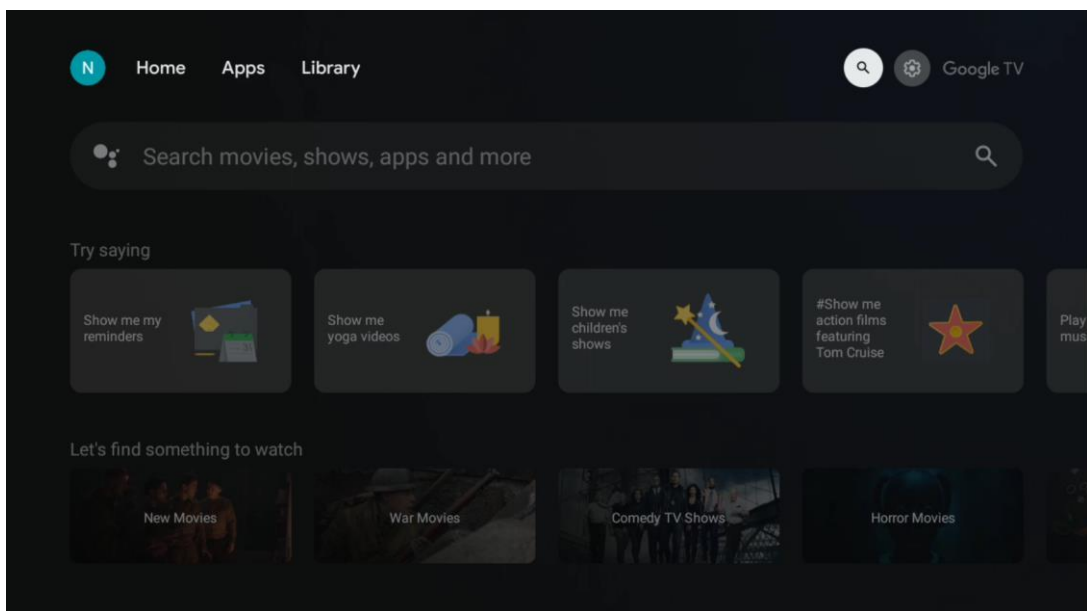

Інструменти пошуку розташовані у верхньому правому куті екрана. Ви можете ввести слово для початку пошуку за допомогою віртуальної клавіатури або спробувати голосовий пошук за допомогою мікрофона, вбудованого в пульт дистанційного керування. Перемістіть фокус на потрібну опцію і натисніть **OK**, щоб продовжити.

Голосовий пошук - натисніть значок мікрофона, щоб запустити функцію голосового пошуку. У верхній частині екрана з'явиться поле голосового пошуку Google. Задайте своє запитання Google, і телевізор відповідь вам. Для локальних пошукових запитів важливо, щоб мова меню телевізора була встановлена на місцеву мову.

Пошук на клавіатурі - Виберіть рядок пошуку і натисніть **OK**. На екрані з'явиться віртуальна клавіатура Google. Введіть питання, на яке ви хочете отримати відповідь.

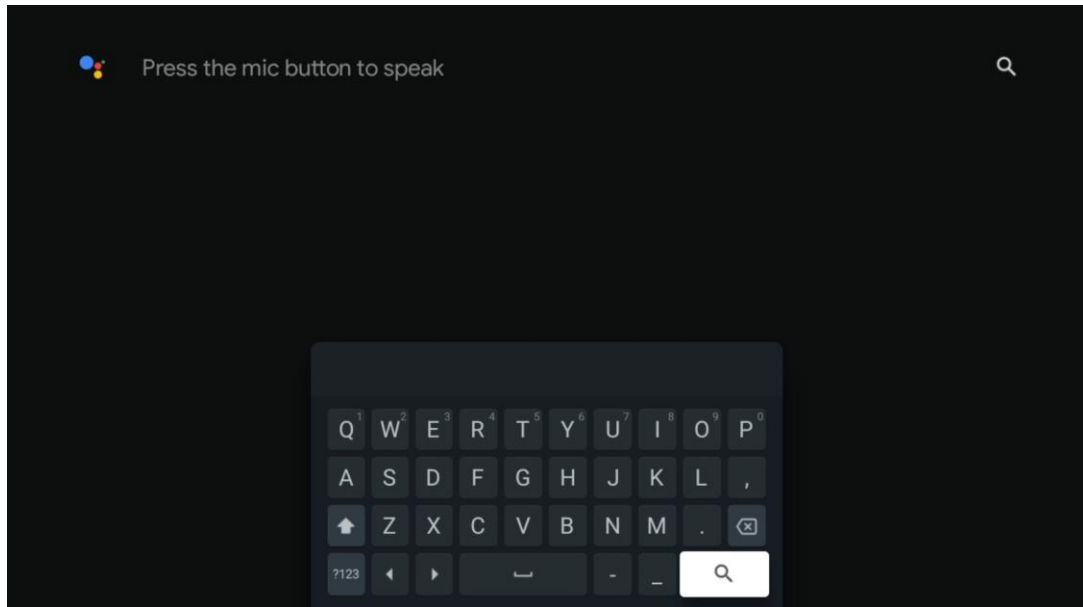

## 8.5 Сповіщення

Кнопка сповіщення з'являється лише тоді, коли є одне або декілька непрочитаних сповіщень. Щоб перевірити їх, перейдіть на іконку Налаштування, яка відкриє підменю. У нижній частині підменю ви зможете знайти всі останні сповіщення.

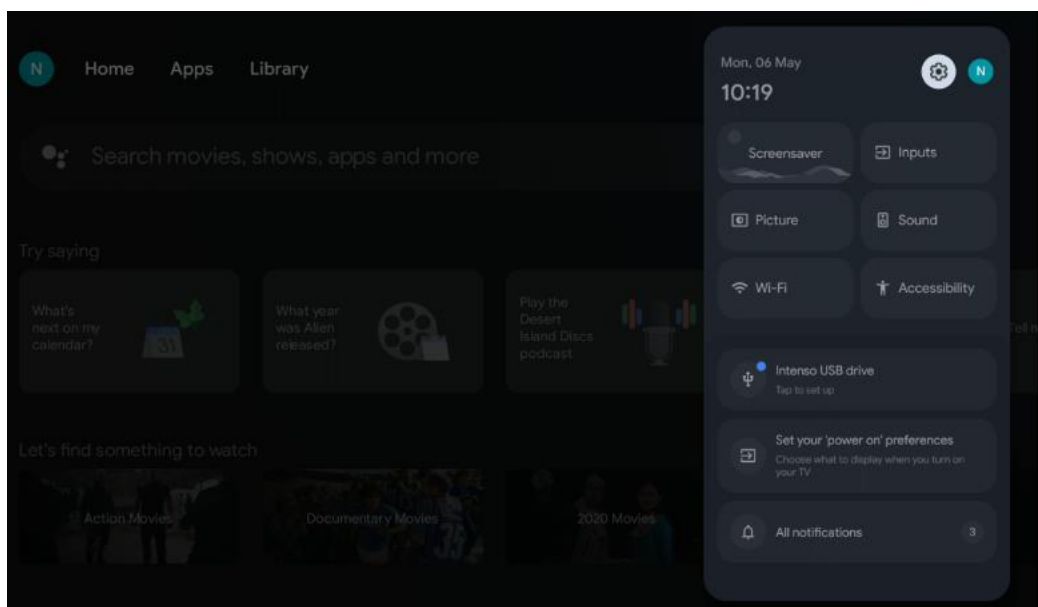

## 9 Налаштування

Щоб побачити повний список доступних налаштувань, перейдіть на головний екран, натиснувши кнопку "Головний екран". Натисніть на кнопку Налаштування у правому верхньому куті.

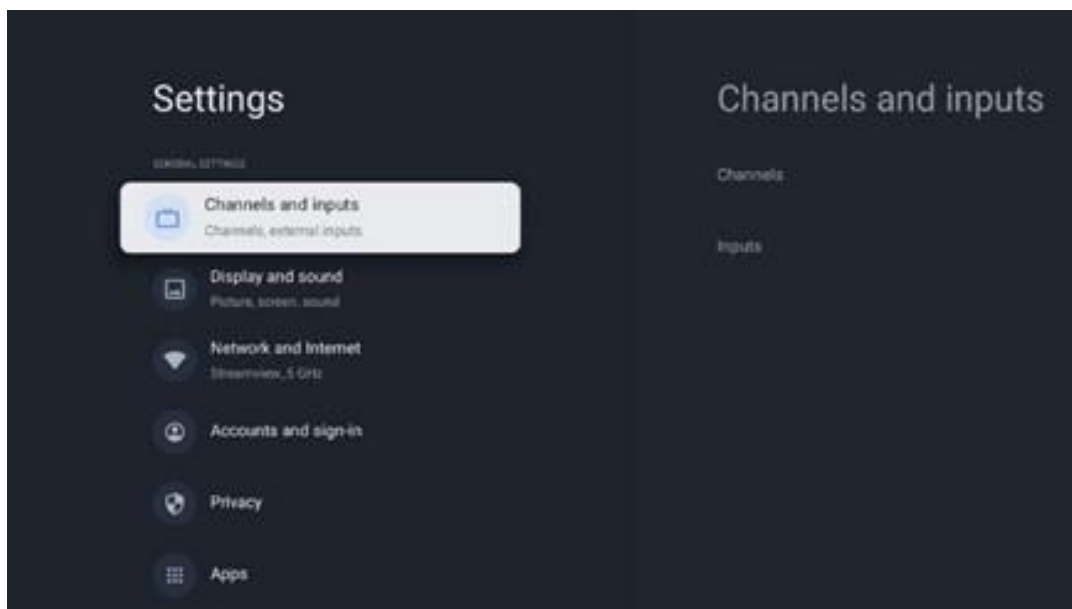

\* Наведені вище зображення лише для ознайомлення, будь ласка, зверніться до продукту для отримання більш детальної інформації.

**Примітка:** Якщо ви натискаєте кнопку "**Налаштування**" під час роботи з програмами потокового мультимедіа, такими як YouTube, Netflix, Prime Video тощо, ви можете замість цього увійти до меню "Екран і звук". Там ви можете налаштувати параметри зображення, екрану, звуку та аудіовиходу, не виходячи з програми для потокового передавання мультимедіа.

### 9.1 Встановіть назву пристрою

У цьому меню ви можете вибрати назву вашого телевізора зі списку запропонованих назв. Ви також можете присвоїти телевізору власну назву.

Це важливо для роботи функції Chromecast, щоб ваш телевізор був ідентифікований з правильним ім'ям. Присвоївши телевізору ім'я, ваш телевізор також буде правильно ідентифіковано у домашній мережі.

### 9.2 Канали та входи

Шукайте доступні канали та входи.

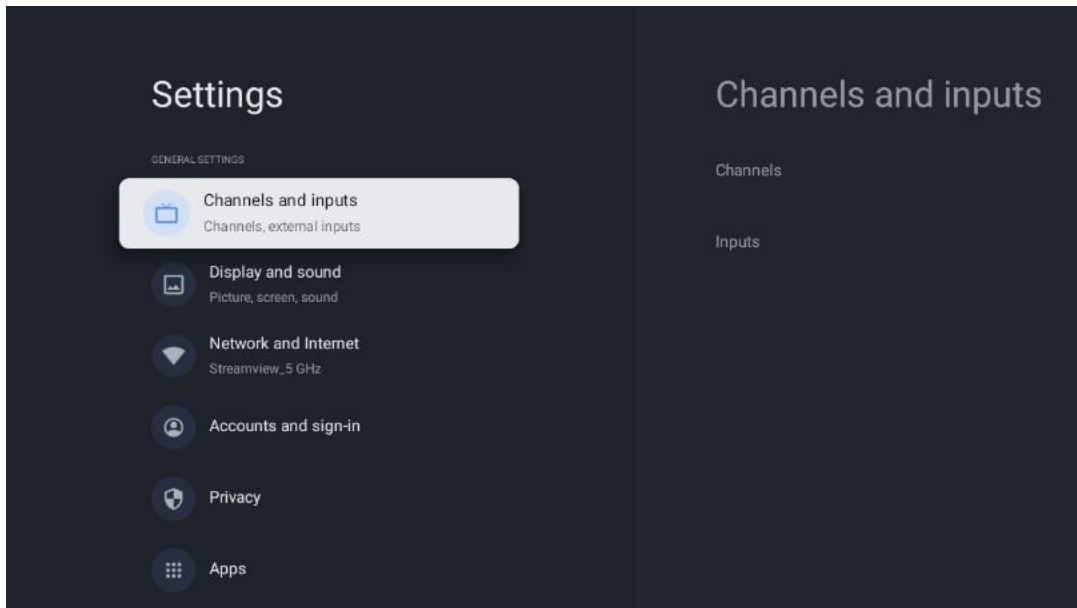

## 9.2.1 Канали

У цьому меню ви можете вибрати режим встановлення тюнера відповідно до типу прийому телевізійного сигналу: Аналоговий, Антенний, Кабельний або Супутниковий.

Виберіть режим і натисніть **ОК**, щоб перейти до налаштування.

### 9.2.1.1 Аналог

- **Пошук каналів:** Натисніть кнопку **ОК**, щоб виконати автоматичний пошук аналогових каналів. Після завершення процесу сканування натисніть кнопку **Назад**, щоб повернутися до попереднього меню.
- **Оновити пошук:** Натисніть кнопку **ОК** на пульті дистанційного керування, щоб виконати автоматичний пошук для оновлення списку каналів. Буде додано нові канали або оновлено інформацію про поточні канали.
- **Аналогове ручне сканування:** Натисніть кнопку **ОК**, щоб вручну вибрати початкову частоту та напрямок сканування.

### 9.2.1.2 Антена

- **Пошук каналів:** Натисніть кнопку **ОК** на пульті дистанційного керування, щоб виконати автоматичний пошук каналів DVB-T/T2. Коли процес сканування завершиться, натисніть кнопку **Назад**, щоб повернутися до попереднього меню.
- **Оновити сканування:** Раніше додані канали не будуть видалені, але нещодавно знайдені канали будуть збережені у списку каналів.
- **Одиночне радіочастотне сканування:** Виберіть радіочастотний канал за допомогою кнопок вправо/вліво. Буде показано Рівень сигналу та Якість сигналу вибраного каналу. Натисніть **ОК**, щоб почати сканування на вибраному радіоканалі. Знайдені канали будуть збережені у списку каналів.



- **Оновлення вручну:** Ця функція запускає оновлення теле- та радіоканалів, які приймаються, вручну.
- **LCN:** Встановіть ваші налаштування для LCN. LCN - це система логічних номерів каналів, яка організовує доступні трансляції відповідно до впізнаваної послідовності номерів каналів (якщо такі є).
- **Тип сканування каналів:** Встановіть ваші налаштування типу сканування.
- **Тип магазину на каналі:** Встановіть свій тип магазину.
- **Вибір улюбленої мережі:** Виберіть вашу улюблену мережу. Цей пункт меню буде активним, якщо доступно більше однієї мережі.

### 9.2.1.3 Кабель

- **Пошук каналів:** Смарт-телевізор шукає цифрові та аналогові канали, які можна приймати по кабелю. Залежно від країни, під час початкової інсталяції пропонуються додаткові провайдери кабельного телебачення DVB-C, які перелічені на екрані Список каналів. Якщо ви отримуєте сигнал DVB-C від неспеціалізованого провайдера кабельного телебачення, виберіть пункт Інші. Натисніть **ОК**, щоб розпочати пошук каналів. У меню Пошук каналів ви можете вибрати один з трьох варіантів пошуку каналів: Повний, Розширений або Швидкий.
  - **Повний:** Автоматичний пошук усіх доступних DVB-C каналів.
  - **Розширений:** Автоматичний пошук усіх доступних DVB-C каналів. Для цієї опції необхідно ввести параметри прийому DVB-C провайдера, частоту та ідентифікатор мережі. У цьому варіанті пошуку канали сортуються за LCN кабельних провайдерів.
  - **Швидко:** Автоматичний пошук усіх доступних каналів DVB-C. Буде виконано пошук усіх доступних кабельних транспондерів зі стандартними символами.
- **Одиночне радіочастотне сканування:** Ручний пошук каналів DVB-C за частотою транспондера.
- **LCN:** Опції LCN для пошуку каналів DVB-C.
- **Тип сканування каналів:** Встановіть ваші налаштування типу сканування.
- **Тип магазину на каналі:** Встановіть свій тип магазину.

### 9.2.1.4 Супутник

По-перше, ви маєте вибрати режим встановлення каналу.

#### Режим встановлення каналу - Бажаний супутник

- **Повторне сканування супутника:** Процес пошуку супутників буде виконано повторно.
- **Додати супутник:** Ця функція корисна, якщо в якості типу телевізійного сигналу вибрано Загальний супутник. Якщо вибрано опцію Бажаний супутник, налаштування DiSEqC буде визначено автоматично, а канали від нових супутникових провайдерів буде додано з нових вибраних супутників, залежно від обраного супутникового

провайдера.

- **Оновлення супутників:** якщо ви виберете функцію Сканування, доступні супутники та відповідні налаштування DiSEqC будуть визначені автоматично, а також будуть додані нові канали.
- **Ручне налаштування супутника:** Виберіть супутник, на якому ви хочете виконати ручний пошук супутникового транспондера, і натисніть **ОК**. Встановіть точні параметри прийому потрібного супутникового транспондера (частота, швидкість передачі символів і поляризація). Переконайтеся, що якість і рівень сигналу мають достатнє значення, і натисніть кнопку **Назад**. Для початку пошуку натисніть кнопку-орієнтир "Вправо". Знайдені програми будуть збережені в кінці списку програм.

### **Режим встановлення каналу - Загальний супутниковий**

- **Повторне сканування супутника:** Процес пошуку супутників буде виконано повторно. Як варіант, ви можете активувати інший доступний супутник і додати його до автоматичного пошуку. Виберіть інший супутник і натисніть **ОК**. Встановіть точні параметри прийому потрібного супутника, з'єднання DiSEqC і параметри прийому транспондера супутника, що приймається (частота, швидкість передачі символів і поляризація). Переконайтеся, що якість і рівень сигналу вказують на достатнє значення, і натисніть кнопку **Назад**. Натисніть кнопку-орієнтир "Вправо", щоб почати сканування. Знайдені програми будуть збережені в кінці списку програм.
- **Додати супутник:** Натисніть **ОК**, щоб встановити параметри прийому супутника, який ви хочете додати. Активуйте супутник у статусі супутника та встановіть точні параметри прийому потрібного супутника. Встановіть порти DiSEqC і параметри прийому супутникового транспондера (частоту, швидкість передачі символів і поляризацію). Переконайтеся, що якість і рівень сигналу показують достатнє значення, і натисніть кнопку **Назад**. Натисніть кнопку-орієнтир "Вправо", щоб почати сканування. Знайдені канали будуть збережені в кінці списку каналів.
- **Оновлення супутників:** Почнеться сканування каналів вибраних супутників, і нові канали будуть автоматично додані до списку каналів.
- **Ручне налаштування супутника:** Виберіть супутник, на якому ви хочете виконати ручний пошук супутникового транспондера, і натисніть **ОК**. Встановіть точні параметри прийому потрібного супутникового транспондера (частота, швидкість передачі символів і поляризація). Переконайтеся, що якість і рівень сигналу мають достатнє значення, і натисніть кнопку **Назад**. Для початку пошуку натисніть кнопку-орієнтир "Вправо". Знайдені програми будуть збережені в кінці списку програм.

#### **9.2.1.5 Автоматичне оновлення каналів**

Ця функція вмикає автоматичне оновлення каналів. За замовчуванням вона залишається вимкненою. Якщо ви сортуєте канали індивідуально, щоб підтримувати певний порядок, бажано залишити цю функцію вимкненою.

### 9.2.1.6 Повідомлення про оновлення каналу

Ця функція вмикає автоматичне оновлення каналів. За замовчуванням вона залишається вимкненою. Увімкніть цю функцію, якщо ви хочете отримувати сповіщення на екрані, коли стають доступними нові канали.

### 9.2.1.7 Батьківський контроль

Це меню дозволяє налаштувати параметри батьківського контролю. Щоб отримати доступ до нього, вам потрібно ввести PIN-код, який ви встановили під час початкового налаштування телевізора.

### 9.2.1.8 Ліцензії з відкритим вихідним кодом

Тут ви знайдете інформацію про ліцензії з відкритим вихідним кодом.

## 9.2.2 Вхідні дані

Тут ви знайдете інформацію про пристрої, підключені до входів HDMI вашого телевізора, та параметри роботи HDMI-CEC.

**Підключений вхід:** Перегляд переліку пристроїв, підключених до композитного або HDMI-роз'ємів телевізора. Ви можете перейменувати з'єднання або призначити індивідуальну назву пристрою для певного з'єднання.

**Входи очікування:** Перегляд списку доступних входів HDMI.

**Непідключений вхід:** Перегляд входів, до яких не підключено жодного пристрою.

### Споживчий електронний контроль (CEC)

Завдяки функції CEC вашого телевізора ви можете керувати підключеним пристроєм за допомогою пульта дистанційного керування телевізора. Ця функція використовує HDMI CEC (Consumer Electronics Control) для зв'язку з підключеними пристроями. Пристрої повинні підтримувати HDMI CEC і бути підключені до з'єднання HDMI.

Телевізор постачається з увімкненою функцією CEC. Переконайтеся, що на підключеному пристрої CEC правильно налаштовані всі параметри CEC. Функція CEC має різні назви на пристроях різних брендів. Функція CEC може працювати не з усіма пристроями. Якщо до телевізора підключити пристрій з підтримкою HDMI CEC, відповідне джерело вхідного сигналу HDMI буде перейменовано на ім'я підключеного пристрою.

Щоб керувати підключеним пристроєм CEC, виберіть відповідне джерело вхідного сигналу HDMI у меню Входи на головному екрані. Або натисніть кнопку **Джерело**, якщо телевізор перебуває в режимі Live TV, і виберіть відповідне джерело вхідного сигналу HDMI зі списку. Щоб завершити цю операцію і знову керувати телевізором за допомогою пульта дистанційного керування, натисніть кнопку **Джерело** на пульті дистанційного керування і переключіться на інше джерело.

Після вибору підключеного джерела HDMI пульт дистанційного керування автоматично зможе керувати пристроєм. Однак не всі кнопки будуть перенаправлені на пристрій. Лише пристрої, які підтримують функцію CEC Remote Control, реагуватимуть на натискання кнопок пульта дистанційного керування телевізора.

**Увімкнення/вимкнення керування HDMI:** Дозволити телевізору керувати пристроями HDMI.

**Автоматичне вимкнення пристрою:** вимкнення HDMI-пристроїв разом із телевізором.

**Автоматичне увімкнення телевізора:** Увімкнення телевізора за допомогою пристрою HDMI

**Список пристроїв CEC:** Перегляд пристроїв, які підтримують функцію HDMI і підключені до телевізора.

## 9.3 Дисплей і звук

Налаштуйте параметри зображення, екрану, звуку та аудіовиходу.

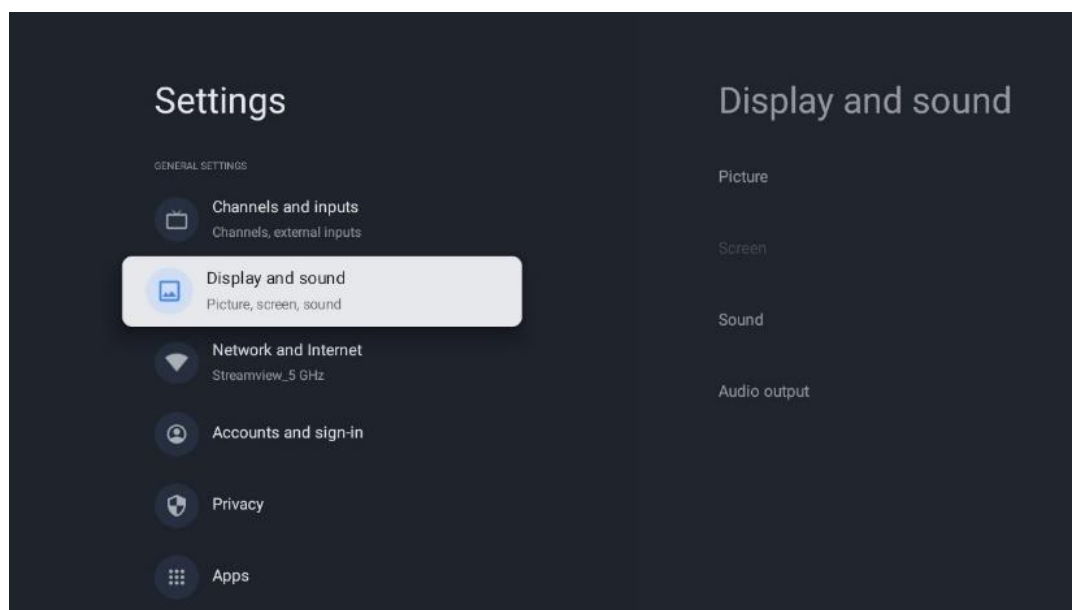

### 9.3.1 Зображення

Тут ви можете налаштувати параметри зображення.

#### 9.3.1.1 Режим зображення

Під час початкового встановлення телевізора за замовчуванням встановлено режим енергозбереження зображення. Виберіть один з попередньо встановлених режимів зображення або ви можете вручну налаштувати параметри зображення відповідно до ваших уподобань у режимі користувача.

### 9.3.1.2 Режим користувача (ручне налаштування зображення)

Ви можете внести корективи:

- Змінює рівень підсвічування, регулюючи рівень освітлення панелі дисплея телевізора
- **Автоматична яскравість**  
Якщо цей параметр увімкнено, телевізор адаптує яскравість екрана відповідно до яскравості навколишнього середовища
- **Яскравість**  
Змінює рівень світла, що випромінюється телевізором, від темнішого до яскравішого
- **Контрастність**  
Змінює рівень контрастності, регулюючи освітленість зображення або рівень яскравості білого, отже, змінюючи яскравість усіх кольорів
- **Насиченість**  
Змінює рівень насиченості, регулюючи інтенсивність або яскравість кольорів на дисплеї
- **HUE**  
Змінює кутове представлення значень кольорів у зображенні. Регулюючи рівень, ви змінюєте розташування кольорів на зображенні
- **Різкість**  
Змінює рівень різкості, регулюючи покращення країв

### 9.3.1.3 Розширені налаштування

- **Колірна температура:** Встановіть ваші уподобання щодо колірної температури. Будуть доступні варіанти "Користувацька", "Холодна", "Стандартна" та "Тепла". Ви можете налаштувати значення посилення червоного, зеленого та синього кольорів вручну. Якщо одне з цих значень буде змінено вручну, параметр Колірна температура буде змінено на Користувацький, якщо його ще не встановлено на Користувацький.
- **DNR:** Динамічне шумозаглушення (DNR) - це процес видалення шуму з цифрового або аналогового сигналу. Встановіть для DNR значення Низький, Середній, Сильний або Авто, або вимкніть його.
- **MPEG NR:** Функція MPEG-шумозаглушення прибирає або блокує шум навколо контурів і шум на задньому плані. Встановіть для параметра MPEG NR значення Низький, Середній або Сильний або вимкніть його.
- **Максимально яскраво:** Ця опція значно збільшує контрастність, яскравість і різкість. Її можна ввімкнути або вимкнути.
- **Адаптивне регулювання яскравості:** Адаптивне керування яскравістю регулює налаштування контрастності відповідно до гістограми вмісту, щоб забезпечити глибше сприйняття чорного та яскравіше білого. Встановіть для адаптивного

керування яскравістю значення "Низький", "Середній" або "Сильний" або вимкніть його.

- **Керування локальним контрастом:** Локальне посилення контрасту намагається покращити видимість великомасштабних світло-темних переходів, подібно до того, як підвищення різкості за допомогою нерізкої маски покращує видимість дрібномасштабних країв.
- **Динамічний підсилювач кольору:** Покращує відображення кольорів, регулюючи колориметрію, щоб забезпечити більш яскраве та природне відображення кольорів.
- **Тілесний тон:** Параметр "Тілесний тон" дає змогу покращити кольори шкіри на зображенні, не впливаючи на інші кольори на екрані.
- **Режим фільму DI:** Це функція для визначення частоти кадрів 3:2 або 2:2 для вмісту фільмів зі швидкістю 24 к/с і покращує побічні ефекти (наприклад, ефект чересстрочної розгортки або тремтіння), які спричиняються цими методами витягування. Встановіть для параметра Режим фільму DI значення Авто або вимкніть його. Цей пункт буде недоступний, якщо увімкнено Ігровий режим або Режим ПК (додатково).
- **Синя розтяжка:** Людське око сприймає холодніші білі тони як яскравіші. Функція "Розтягнення синього" змінює баланс білого від середнього до високого рівня сірого на холодніші колірні температури. Цю функцію можна ввімкнути або вимкнути.
- **Гамма:** Встановіть ваші уподобання щодо гама. Доступні варіанти "Темний", "Середній" та "Яскравий".
- **Ігровий режим:** Ігровий режим - це режим, який зменшує деякі алгоритми обробки зображення, щоб не відставати від відеоігор з високою частотою кадрів. Увімкніть або вимкніть функцію Ігровий режим.
- **Колірний простір:** Визначає спектр кольорів, які підтримує телевізор, впливаючи на насиченість і точність відтворення кольорів на екрані.
- Налаштування **кольору:** Насиченість, відтінок і яскравість кольору можна регулювати, змінюючи червоний, зелений, синій, блакитний, пурпурний, жовтий і тілесні тони (відтінок шкіри). Це дозволяє зробити зображення більш яскравим або більш природним. Встановіть значення відтінку, кольору, яскравості, зсуву та посилення вручну. Виділіть Увімкнути і натисніть ОК, щоб увімкнути цю функцію.
- **Точкова корекція балансу білого:** Функція балансу білого калібрує колірну температуру телевізора в детальних рівнях сірого. Ви можете покращити однорідність шкали сірого візуально або виміряти її. Відрегулюйте рівень червоного, зеленого, синього кольорів і значення підсилення вручну. Виділіть Увімкнути та натисніть ОК, щоб увімкнути цю функцію.

#### 9.3.1.4 Скидання до налаштувань за замовчуванням

Скиньте налаштування зображення до заводських за замовчуванням.

**Примітка:** Залежно від встановленого джерела вхідного сигналу деякі пункти меню можуть бути недоступні.

## 9.3.2 Звук

У цьому меню ви можете налаштувати параметри звуку.

### 9.3.2.1 Стиль звучання

Для легкого налаштування звуку можна вибрати попередньо встановлене налаштування. Доступні такі варіанти: Користувач, Стандартний, Яскравий, Спорт, Кіно, Музика або Новини. Налаштування звуку буде змінено відповідно до обраного стилю звуку.

### 9.3.2.2 Ручне регулювання звуку

Крім того, ви також можете виконати наступні налаштування вручну:

- **Стиль звучання:** Для полегшення налаштування звуку ви можете вибрати попередньо встановлене налаштування. Доступні такі варіанти: Користувач, Стандартний, Яскравий, Спорт, Фільм, Музика або Новини. Налаштування звуку буде змінено відповідно до обраного стилю звуку.
- **Баланс:** Налаштування балансу гучності лівого та правого динаміків і навушників.
- **Бас:** Налаштуйте рівень низьких тонів.
- **Високі частоти:** Регулювання рівня високих тонів.
- **Об'ємний звук Увімкнути/Вимкнути:** вмикає режим об'ємного звучання динаміків телевізора.
- **Деталізація еквайзера:** Дозволяє встановити параметри еквайзера у режимі "Користувацький звук". Примітка: Ви можете вибрати один із попередньо встановлених режимів звуку, запропонованих у цьому меню, або встановити Баланс, Бас, Високі, Високі частоти, Об'ємний звук або Деталі еквайзера вручну (лише якщо обробку Dolby Audio вимкнено).
- **Динаміки увімкнути/вимкнути:** увімкнути або вимкнути динаміки телевізора.
- **Затримка динаміка:** Тут ви можете налаштувати затримку звуку динаміка.
- **Автоматичне регулювання гучності:** За допомогою автоматичного регулювання гучності ви можете налаштувати телевізор на автоматичне вирівнювання різних перепадів гучності, наприклад, на початку реклами або під час перемикання каналів. Виберіть цю опцію і натисніть кнопку ОК, щоб увімкнути або вимкнути її.
- **Режим міксування:** Встановіть параметри для перетворення багатоканальних аудіосигналів на двоканальні. Натисніть кнопку ОК, щоб переглянути параметри. Доступні опції стерео та об'ємного звучання. Виділіть потрібну вам опцію і натисніть кнопку ОК, щоб встановити її.
- **Підсилювач діалогів:** Автоматично налаштовує звучання діалогів, виділяючи їх серед інших звуків.
- **Скинути до заводських налаштувань:** Відновлення заводських налаштувань звуку

за замовчуванням.

### 9.3.3 Аудіовихід

**Цифровий вихід:** Встановіть параметри цифрового виводу звуку. Доступні опції Auto, Bypass, PCM, Dolby Digital Plus і Dolby Digital. Виділіть потрібну опцію і натисніть ОК, щоб встановити її.

**Затримка цифрового виходу:** Тут ви можете налаштувати затримку значення затримки SPDIF.

## 9.4 Мережа та Інтернет

За допомогою пунктів цього меню ви можете налаштувати мережеві параметри телевізора.

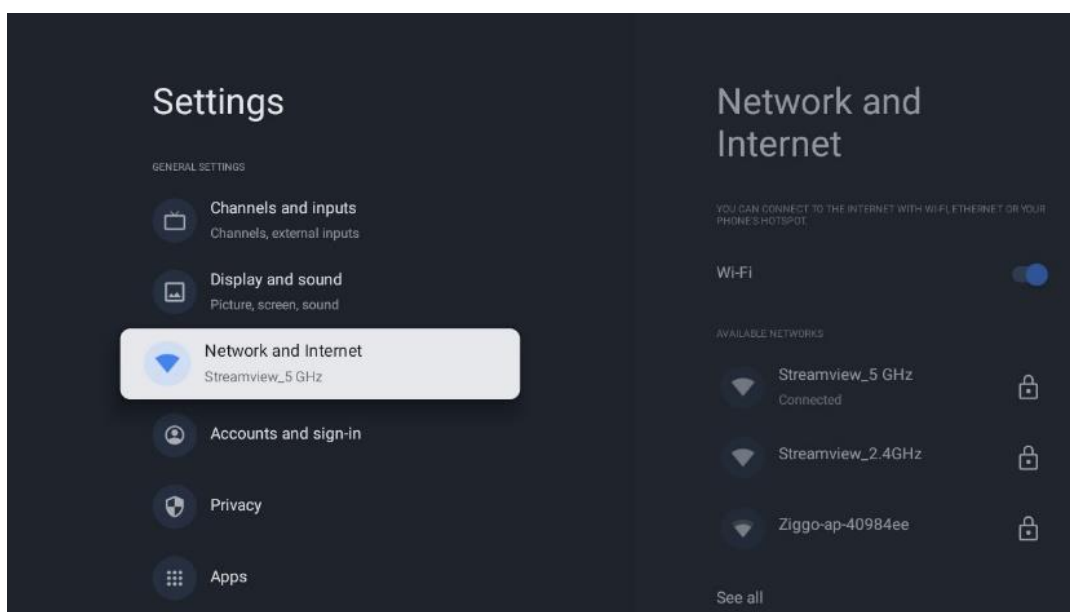

### 9.4.1 Увімкнення/вимкнення Wi-Fi

Увімкнення та вимкнення функції бездротової локальної мережі (WLAN).

### 9.4.2 Виберіть доступну мережу Wi-Fi

Якщо функцію Wi-Fi увімкнено, буде показано список доступних бездротових мереж. Виділіть Переглянути всі і натисніть **ОК**, щоб переглянути всі мережі. Виберіть одну і натисніть **ОК**, щоб підключитися. Якщо мережа захищена паролем, може з'явитися запит на введення пароля для підключення до вибраної мережі.



### 9.4.3 Інші варіанти

- **Додати нову мережу:** Додавання мереж із прихованими SSID.
- **Економія даних:** Автоматично налаштовує якість відео, щоб використовувати менше мобільних даних. Відстежує та обмежує ваш мережевий трафік.
- **Використання даних та сповіщення:** Показує кількість даних, використаних за день, і дозволяє налаштувати сповіщення.
- **Сканування завжди доступне:** Ви можете дозволити службі визначення місцезнаходження та іншим програмам здійснювати пошук мереж, навіть якщо функцію Wi-Fi вимкнено. Натисніть ОК, щоб увімкнути або вимкнути її.

### 9.4.4 Опції Ethernet

- **Підключено / Не підключено:** Відображає стан підключення до Інтернету через Ethernet, IP та MAC-адреси.
- **Налаштування проксі:** Встановіть HTTP-проксі для браузера вручну. Цей проксі не може використовуватися іншими програмами.
- **Налаштування IP:** Налаштуйте параметри IP вашого телевізора.

### 9.4.5 Інші

Політика конфіденційності мережі: Ознайомтеся з політикою конфіденційності мережі та прийміть або відхиліть її.

Розбудити конфігурацію:

- **WoW:** Увімкнення та вимкнення функції Wake on WLAN. Ця функція дозволяє вмикати або пробуджувати телевізор через бездротову мережу.
- **WoL:** Увімкнення та вимкнення функції Wake on LAN. Ця функція дозволяє вмикати або вимикати телевізор через мережу.

## 9.5 Облікові записи та вхід

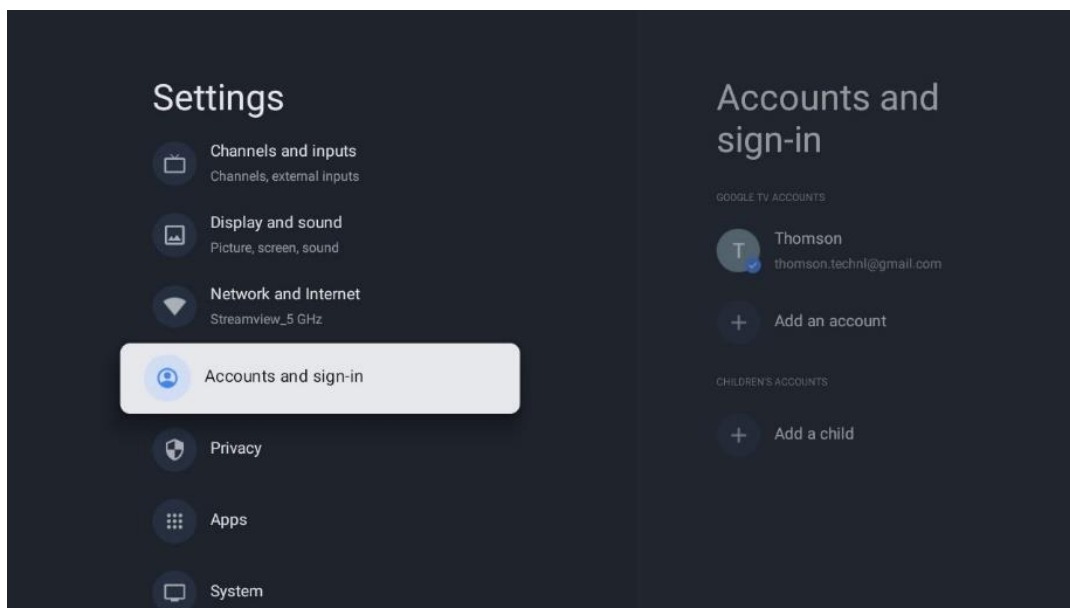

- **Обліковий запис Google TV:** Ця опція буде доступна, якщо ви ввійшли до свого облікового запису Google. Ви можете заблокувати налаштування облікового запису, налаштувати параметри синхронізації даних, керувати платежами та покупками, налаштувати параметри Google Асистента, увімкнути режим "Тільки програми" та видалити обліковий запис з телевізора.
- **Додати обліковий запис:** Додайте новий обліковий запис, увійшовши в нього.
- **Додати дитину:** Додайте обліковий запис для дітей з батьківським захистом.

## 9.6 Конфіденційність

Змінюйте та налаштовуйте налаштування конфіденційності та дозволи додатків.

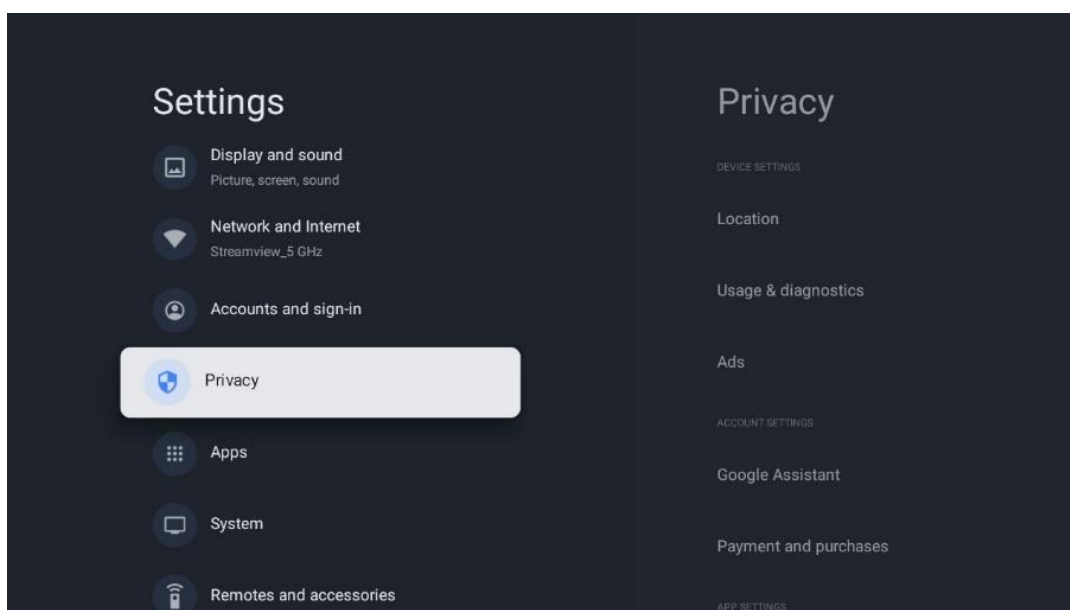

### Налаштування пристрою

- **Місцезнаходження:** Виберіть, чи може Google збирати дані про ваше місцезнаходження відповідно до вашого Wi-Fi. Важливо, щоб ви надали Google дані про своє місцезнаходження, оскільки встановлення багатьох програм залежить від географічного розташування. Встановлення певних потокових програм, особливо тих, що транслюють телевізійні канали, можливе лише за умови вказівки географічного розташування.
- **Використання та діагностика:** Автоматично надсилати діагностичну інформацію до Google.
- **Реклама:** Виберіть, чи дозволено Google збирати дані про використання та діагностику і показувати вам персоналізовану рекламу.

### Налаштування облікового запису:

- **Google Assistant:** Виберіть свій активний обліковий запис, перегляньте дозволи, виберіть, які програми повинні бути включені в результати пошуку, активуйте фільтр безпечного пошуку і перегляньте ліцензії з відкритим вихідним кодом.
- **Оплата та покупки:** Налаштування налаштувань Google Платежів та покупок.

### Налаштування програми:

- **Спеціальний доступ додатків:** Виберіть, які програми можуть мати доступ до вашої інформації та спеціальний доступ.
- **Безпека та обмеження:** За допомогою параметрів цього меню можна дозволити або обмежити встановлення програм з інших джерел, окрім магазину Google Play. Налаштуйте параметри так, щоб телевізор не дозволяв або попереджав про встановлення програм, які можуть спричинити серйозні проблеми.

## 9.7 Додатки

Використовуйте опції цього меню для керування програмами, встановленими на телевізорі.

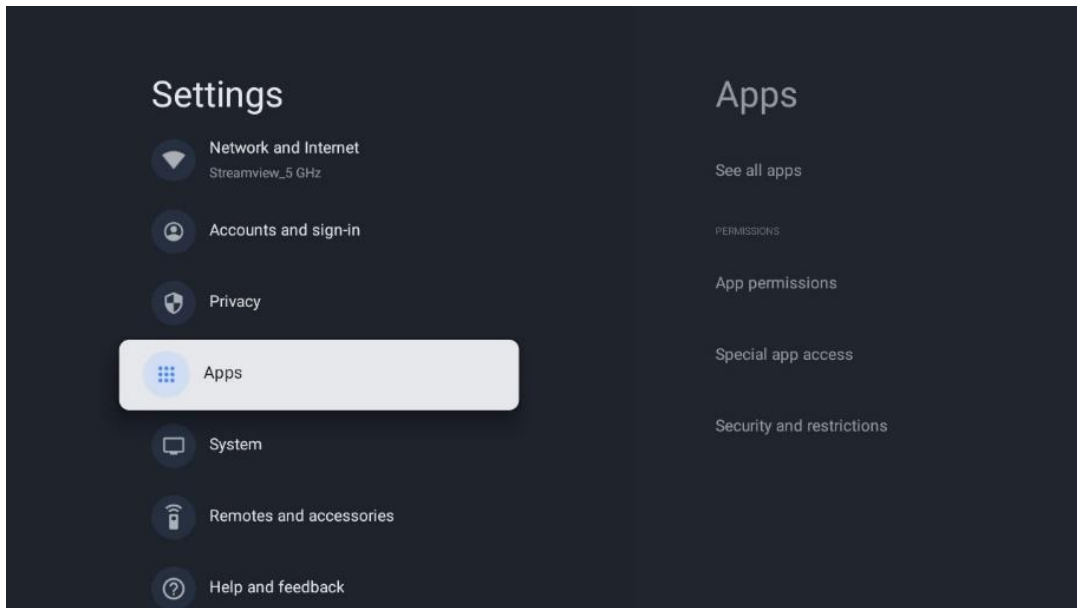

**Нещодавно відкриті програми:** Тут відображаються нещодавно відкриті програми.

**Переглянути всі програми:** Виберіть Переглянути всі програми та натисніть ОК, щоб відобразити повний список усіх встановлених на телевізорі програм. Ви також зможете побачити обсяг пам'яті, який займає кожна програма. Звідси ви можете перевіряти версії програм, запускати або примусово зупиняти їх роботу, видаляти завантажені програми, перевіряти дозволи та вмикати або вимикати їх, керувати сповіщеннями, очищати дані та кеш і багато іншого. Просто виділіть програму і натисніть ОК, щоб отримати доступ до доступних опцій.

**Дозволи:** Керування дозволами та деякими іншими функціями програм.

- **Дозволи програм:** Програми буде відсортовано за категоріями типів дозволів. Ви можете вмикати/вимикати дозволи для програм з цих категорій.
- **Спеціальний доступ до додатків:** Налаштуйте функції програми та спеціальні дозволи.
- **Безпека та обмеження:** За допомогою параметрів цього меню ви можете дозволити або обмежити встановлення програм з інших джерел, окрім Google Play Store. Налаштуйте телевізор на заборону або попередження перед встановленням програм, які можуть завдати шкоди.

## 9.8 Система

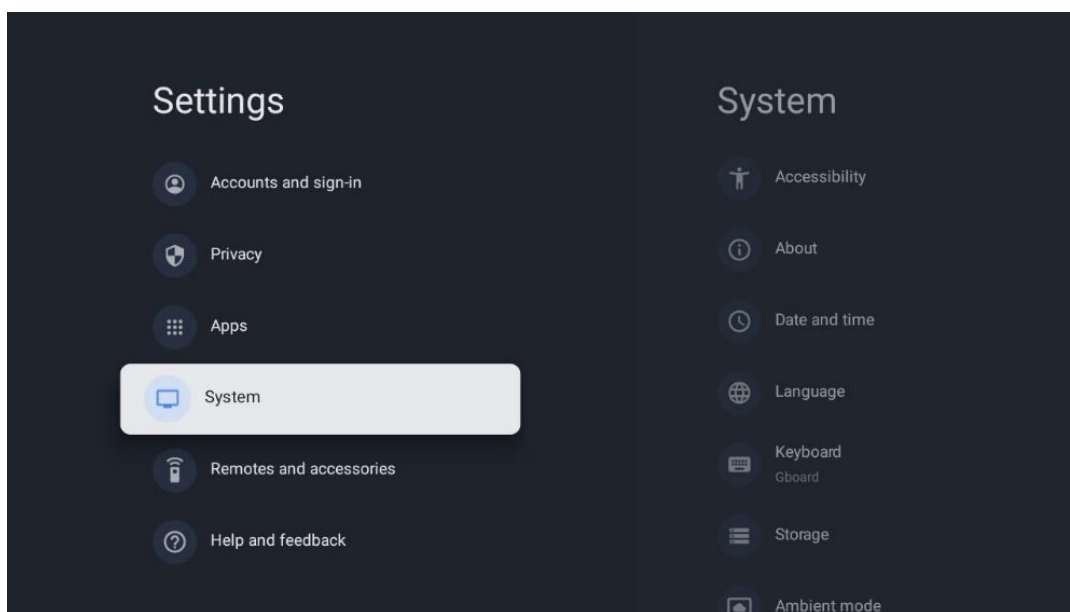

### 9.8.1 Доступність

Увімкніть/вимкніть підписи, налаштуйте їхню мову та розмір тексту, а також виберіть стиль підписів.

Увімкніть або вимкніть висококонтрастний текст.

Увімкніть або вимкніть функцію перетворення тексту на мову від Google. Ця функція автоматично озвучує текст, що відображається на екрані. Це корисна функція для людей з проблемами зору. У цьому розділі меню ви можете налаштувати параметри перетворення тексту на мову, такі як швидкість мовлення та мову за замовчуванням.

### 9.8.2 Про

Тут ви знайдете інформацію про апаратне та програмне забезпечення вашого телевізора, а також про ОС Android та версію Netflix ESN.

- **Оновлення системи:** Виберіть цей пункт меню і натисніть **ОК** на пульті дистанційного керування, щоб перевірити, чи доступне оновлення програмного забезпечення для вашого телевізора.
- **Ім'я пристрою:** Виберіть цей пункт меню і натисніть **ОК** на пульті дистанційного керування, щоб змінити ім'я або призначити власне ім'я для вашого телевізора. Це важливо, оскільки ваш телевізор має бути правильно ідентифікований у мережі або під час виконання функції Chromecast.
- **Скидання:** Виберіть цей пункт меню, щоб повернути телевізор до заводських налаштувань і перевстановити телевізор.

- **Статус:** У цьому меню ви знайдете інформацію про апаратне забезпечення вашого телевізора, таку як IP-адреса, MAC-адреса, адреса Bluetooth, серійний номер і час безвідмовної роботи.
- **Юридична інформація:** У цьому меню ви знайдете юридичну інформацію про ваш телевізор.
- **Модель:** Показує модель вашого телевізора.
- **Версія ОС Android TV:** Показує, яку версію ОС встановлено на вашому телевізорі.
- **Рівень виправлення безпеки ОС Android TV:** Показує дату оновлення системи безпеки, встановленої на телевізорі.

### 9.8.3 Дата і час

Налаштуйте дату та час на телевізорі. Ці дані можуть оновлюватися автоматично через мережу або з трансляцій. Налаштуйте їх відповідно до вашого середовища та вподобань. Вимкніть опцію Автоматично змінювати дату і час, якщо хочете змінювати дату і час вручну. Потім встановіть параметри дати, часу, часового поясу та формату годинника.

### 9.8.4 Мова

Встановіть мову меню вашого телевізора.

### 9.8.5 Клавіатура

Виберіть тип віртуальної клавіатури та керуйте її налаштуваннями.

### 9.8.6 Зберігання

Тут відображається стан загального обсягу пам'яті телевізора та підключених пристроїв (за наявності). Щоб переглянути детальну інформацію про використання, виберіть розділ внутрішнього накопичувача або підключений зовнішній накопичувач і натисніть ОК. Також відображаються параметри для вилучення та форматування підключених пристроїв зберігання даних.

### 9.8.7 Режим навколишнього середовища

Режим оточення на телевізорі - це функція, яка перетворює екран телевізора на цифрову фоторамку або віртуальну художню виставку, коли він не використовується. Ви можете вручну ввімкнути цей режим у цьому розділі меню.

- **Канали:** Виберіть джерело фотографій або зображень для показу в режимі оточення.
- **Більше налаштувань:**
  - Відображати погоду в градусах Цельсія або Фаренгейта. Ви можете показати

обидві системи градусів або приховати градуси взагалі.

- Показувати або приховувати час.
- Налаштуйте особисті фотографії та параметри Google Фото.
- Налаштуйте швидкість показу слайдів.

## 9.8.8 Сила та енергія

**Поведінка при ввімкненні:** Виберіть, чи хочете ви бачити домашній екран Google TV або останнє використане джерело вхідного сигналу після ввімкнення телевізора.

**Енергозбереження:** Налаштуйте час бездіяльності, після якого телевізор автоматично вимикається.

### Сила:

- **Час сну:** Встановіть час, через який телевізор автоматично вимкнеться і перейде в режим очікування.
- **Вимкнути екран:** Виберіть цей параметр і натисніть **ОК**, щоб вимкнути екран. Щоб знову увімкнути екран, натисніть будь-яку кнопку на пульті дистанційного керування або на телевізорі. Коли екран телевізора вимкнено, за допомогою пульта дистанційного керування можна виконувати основні операції, такі як регулювання гучності +/-, вимкнення звуку та перехід у режим очікування. Ці функції працюють незалежно від увімкнення/вимкнення екрана телевізора.
- **Таймер вимкнення:** встановіть час, через який телевізор автоматично вимкнеться.
- **Автоматичне вимкнення:** Встановіть, після якого періоду бездіяльності телевізор повинен автоматично переходити в режим очікування.
- **Світло в режимі очікування:** Увімкнення/вимкнення індикатора режиму очікування на телевізорі.

### Таймер

- **Тип часу ввімкнення:** Налаштуйте телевізор так, щоб він вмикався сам. Встановіть значення Увімкнено або Один раз, щоб мати змогу встановити таймер увімкнення, або Вимкнено, щоб вимкнути цю функцію. Якщо встановлено значення Один раз, телевізор увімкнеться лише один раз у час, визначений за допомогою функції Автоматичне ввімкнення.
- **Автоматичне ввімкнення за часом:** Доступно, якщо увімкнено Тип часу ввімкнення. Встановіть бажаний час вимкнення телевізора з режиму очікування за допомогою кнопок зі стрілками та натисніть **ОК**, щоб зберегти встановлений час.
- **Тип часу вимкнення:** Налаштуйте телевізор на автоматичне вимкнення. Встановіть значення Увімкнено або Один раз, щоб мати змогу встановити таймер вимкнення, встановіть значення Вимкнено, щоб вимкнути. Якщо встановлено значення Один раз, телевізор вимкнеться лише один раз у час, визначений у функції Час автоматичного вимкнення.
- **Час автоматичного вимкнення:** Доступно, якщо увімкнено Тип часу вимкнення.

Встановіть бажаний час переходу телевізора в режим очікування за допомогою кнопок зі стрілками та натисніть **ОК**, щоб зберегти встановлений час.

### 9.8.9 Актерський склад

При запуску функції Chromecast з мобільного пристрою, який знаходиться в тій же мережі, що і телевізор, телевізор буде розпізнаний як пристрій Google Cast, що дозволить Google Assistant та іншим сервісам пробуджувати телевізор і реагувати на підключені пристрої Chromecast. На телевізор можна буде транслювати контент або локальний мультимедійний вміст з мобільних пристроїв.

Виберіть бажані параметри доступності Chromecast. У вас є три варіанти налаштувань:

**Завжди** - ваш телевізор завжди буде видимим для інших пристроїв, які підтримують цю функцію (навіть якщо він перебуває в режимі очікування з вимкненим екраном).

**Під час трансляції** - телевізор буде видно лише під час використання функції Chromecast.

**Ніколи** - ваш телевізор не буде видно на інших пристроях.

### 9.8.10 Google

Перевірте, чи доступні оновлення системних служб.

### 9.8.11 Звуки системи

Увімкнути або вимкнути звуки системи.

### 9.8.12 Роздільний режим

Увімкнення або вимкнення режиму Retail (Магазин) телевізора.

### 9.8.13 Перезавантажити

Перезавантажте телевізор.

## 9.9 Пульт дистанційного керування та аксесуари

Підключіть до телевізора пристрої Bluetooth, такі як саундбар, навушники, динаміки Bluetooth, миша та клавіатура або ігровий контролер.

- Переведіть пристрій, який ви хочете підключити, в режим сполучення.
- Виберіть опцію Меню аксесуара Pair і натисніть кнопку **ОК** на пульті дистанційного керування, щоб розпочати пошук Bluetooth-пристроїв у режимі сполучення.
- Доступні пристрої будуть розпізнані та відображені у списку.
- Виберіть потрібний пристрій зі списку і натисніть **ОК**, щоб почати процес сполучення з телевізором.
- Коли процес сполучення завершиться, пристрої, підключені через Bluetooth, будуть



перераховані в розділі "Акcesуари".

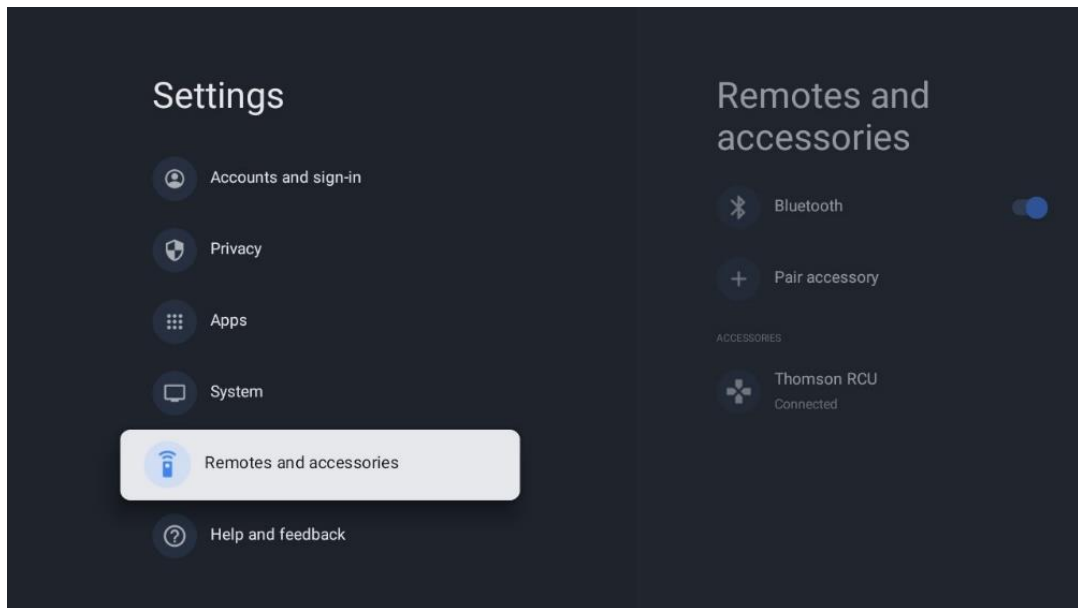

## 10 MMP - мультимедійний програвач

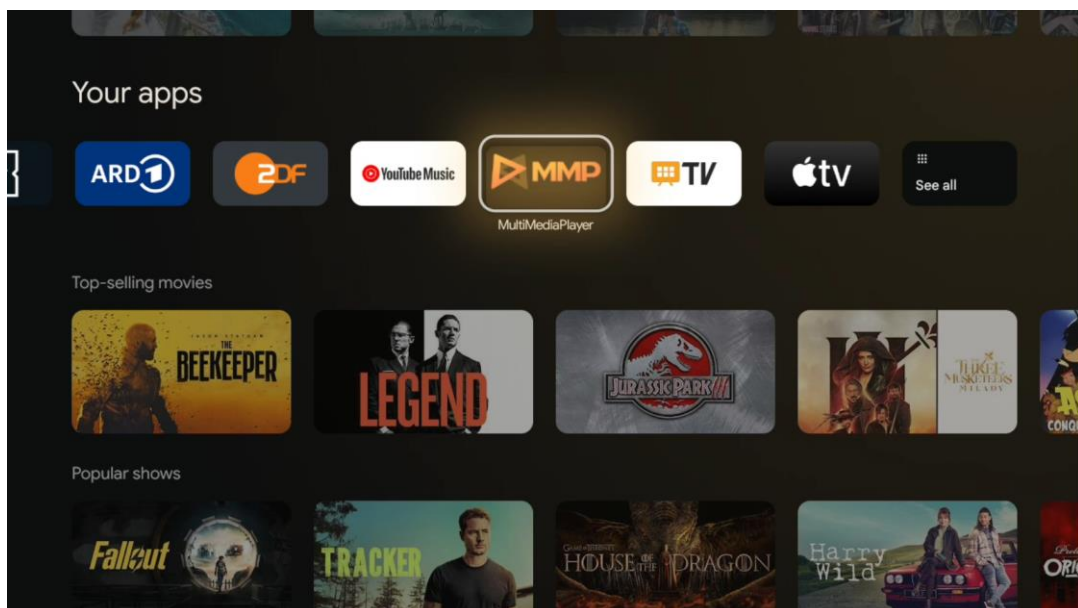

Відтворення мультимедійних даних із зовнішніх накопичувачів

Підключіть USB-накопичувач до одного з USB-входів телевізора, щоб переглядати фотографії, слухати музику або дивитися відеофайли, збережені на підключеному USB-накопичувачі.

Для початку запустіть програму MMP з головного екрана і виберіть потрібний тип медіафайлу. Перейдіть до файлу, який ви хочете відкрити, і натисніть кнопку **OK**.

Дотримуйтеся інструкцій на екрані для отримання додаткової інформації про інші доступні функції кнопок.

Для відтворення мультимедійних файлів із зовнішніх USB-накопичувачів ви також можете скористатися будь-яким із мультимедійних плеєрів, які можна завантажити в магазині Google Play.

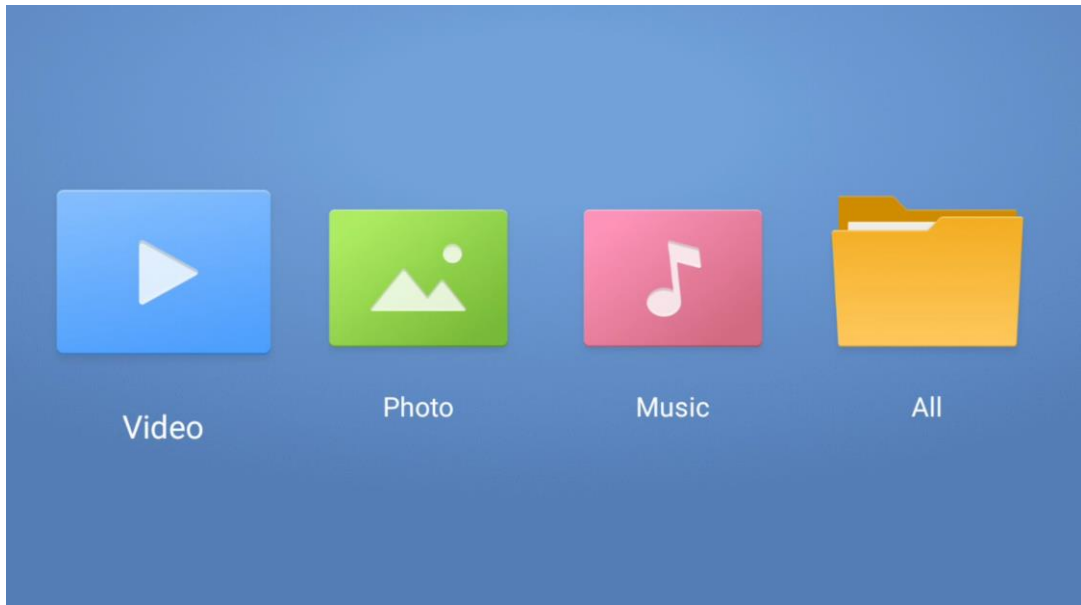

**Зауважте:**

- Залежно від обсягу пам'яті підключеного USB-пристрою може знадобитися кілька секунд, перш ніж ваші файли з'являться в списку. Не виймайте накопичувач під час відтворення файлу.
- Об'єм пам'яті більше 2 ТБ не підтримується.
- Телевізор розпізнає лише зовнішні накопичувачі, відформатовані у файловій системі **FAT32 або NTFS**. Щоб відформатувати зовнішній накопичувач, скористайтеся ноутбуком або ПК.

## Налаштування прямого ефіру

Виберіть програму Прямий ефір на головному екрані та натисніть кнопку ОК, щоб запустити її.

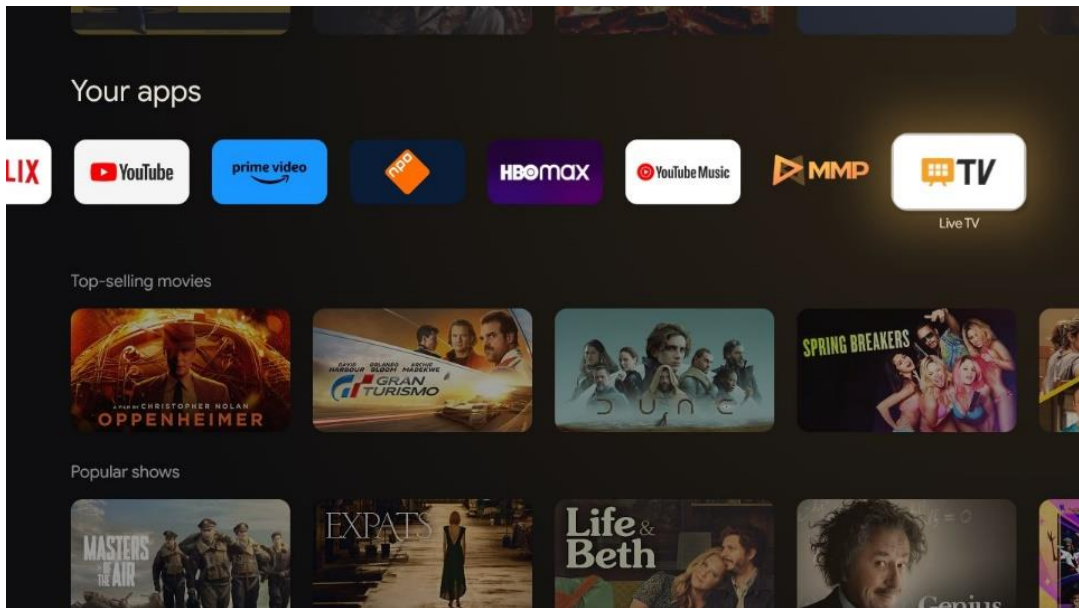

Якщо ви не встановили канали прямого ефіру під час початкового встановлення, але хочете це зробити, виконайте один з цих кроків:

- Перейдіть на Головний екран, перейдіть у верхній правий кут і натисніть іконку Налаштування. Перейдіть до розділу Канали та входи. Для отримання додаткової інформації зверніться до розділу 9.2.
- Перейдіть на головний екран і відкрийте програму "Живе ТВ" у розділі "Програми". Натисніть кнопку Налаштування на пульті дистанційного керування, щоб відкрити додаткове меню. Перейдіть до пункту Налаштування та натисніть **ОК**. Відкриється головне меню Налаштування телевізора. Перейдіть до Канали та входи. Для отримання додаткової інформації зверніться до розділу 9.2.

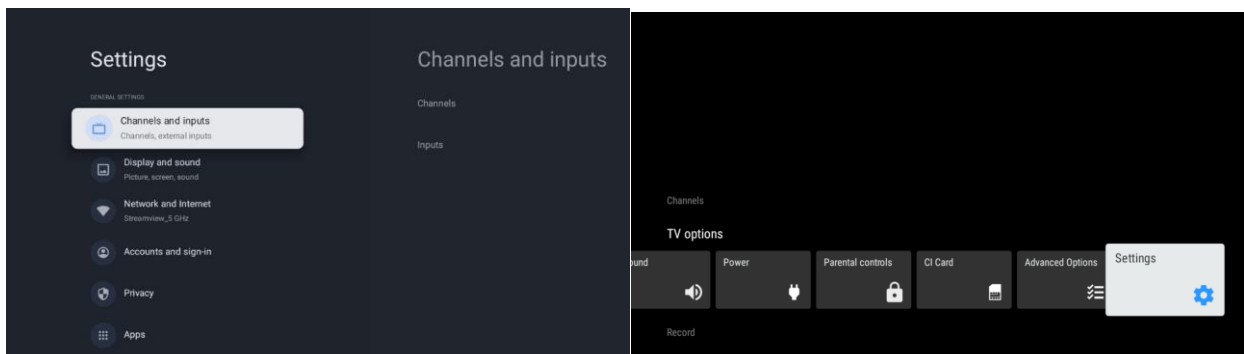

Зверніться до розділу 9.2 Канали та входи, щоб продовжити встановлення каналів.

## 11 LIVE TV

Відкрийте програму Live TV. Натисніть кнопку **Налаштування** на пульті дистанційного керування, щоб відкрити додаткове меню. Доступні наступні опції: Канали та параметри телевізора.

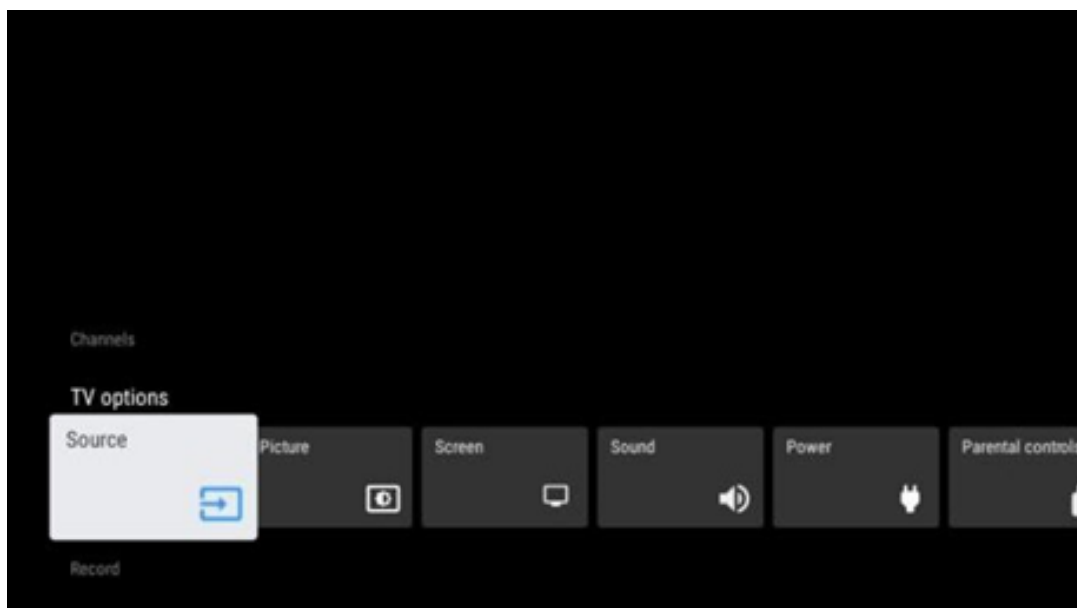

## 11.1 Канали

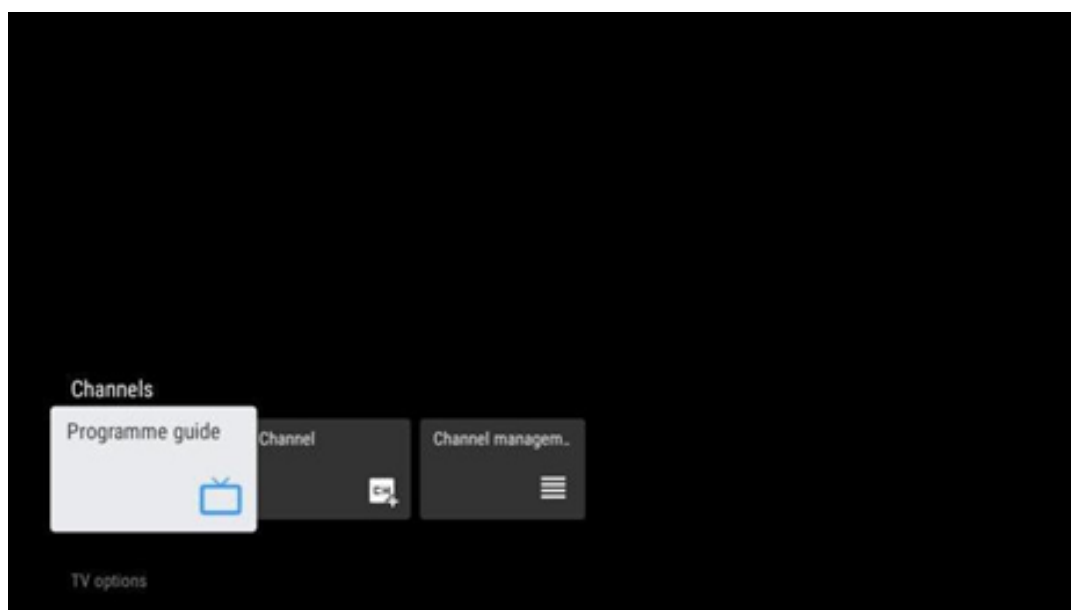

### 11.1.1 Електронний програмний путівник (EPG)

Відчуйте зручність функції електронної програми передач (EPG) на вашому телевізорі, яка дозволяє легко переглядати розклад каналів, доступних на даний момент у вашому списку каналів. Зверніть увагу, що доступність цієї функції залежить від програми.

Щоб отримати доступ до електронної програми передач у режимі прямого ефіру, просто виберіть відповідний пункт меню або натисніть кнопку **EPG** на пульті дистанційного керування. Щоб повернутися до прямого ефіру, натисніть кнопку **Назад** на пульті дистанційного керування.

Переміщайтеся по програмі передач за допомогою кнопок керування на пульті дистанційного керування. Використовуйте кнопки Вгору/Вниз або кнопки Програма +/- для перегляду каналів, а також кнопки Вправо/Вліво для вибору потрібної події на виділеному каналі. Детальна інформація, така як повна назва події, час початку і закінчення, дата, жанр і короткий опис, буде відображена внизу екрана, якщо вона доступна.

Легко фільтруйте події, натискаючи синю кнопку на пульті дистанційного керування, пропонуючи різні варіанти фільтрів для швидкого пошуку подій потрібного вам типу. Щоб дізнатися більше про виділену подію, натисніть жовту кнопку, щоб відобразити детальну інформацію.

Щоб переглянути події за попередній або наступний день, просто натисніть червону або зелену кнопки відповідно. Ці функції призначені для кольорових кнопок на вашому пульті дистанційного керування, якщо вони доступні. Зверніться до інструкцій на екрані, щоб дізнатися про конкретні функції кожної кнопки.

Зверніть увагу, що путівник буде недоступний, якщо джерело вхідного сигналу телевізора заблоковано. Ви можете заблокувати/розблокувати джерело вхідного сигналу, перейшовши в Налаштування > Канал > Батьківський контроль > Заблоковані входи або в режимі прямого ефіру, або на головному екрані.

### 11.1.2 Канал

Виберіть тип прийому сигналу прямого ефіру, до якого підключено ваш телевізор.

### 11.1.3 Управління каналами

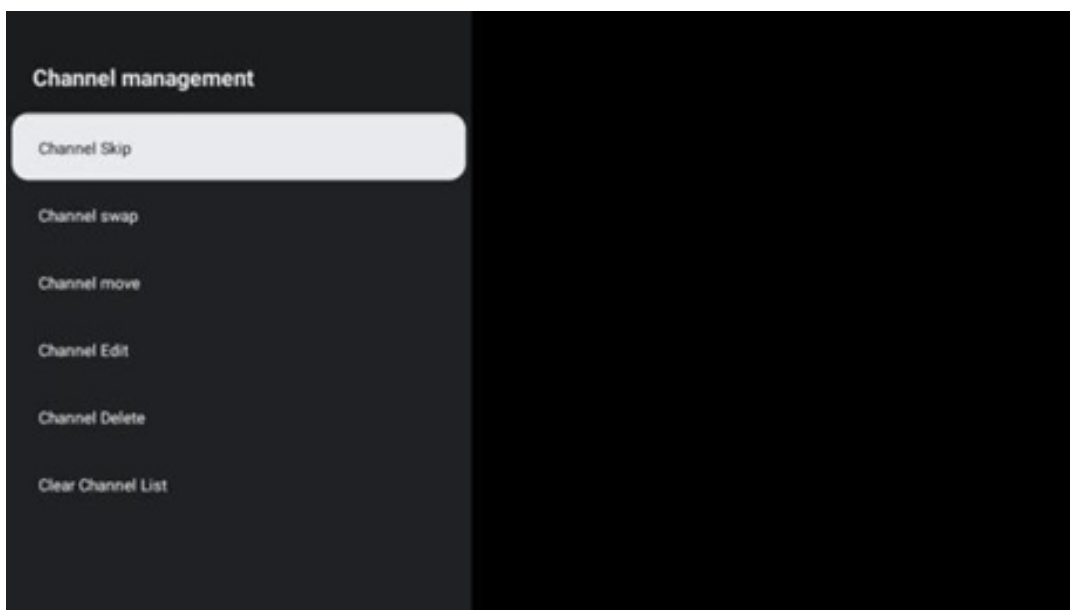

Щоб редагувати список каналів, спочатку переконайтеся, що функцію LCN вимкнено в меню налаштувань каналів. Це можна зробити у меню Канал разом з іншими опціями керування каналами.

- Відкрийте програму LiveTV.
- Натисніть **ОК**, щоб відкрити список каналів.
- Натисніть червону кнопку, щоб відкрити Керування каналами.

Для редагування каналів виконайте наступні кроки:

### **Пропустити канал**

Після того, як канал буде пропущено, він більше не з'явиться у списку каналів або в програмі передач, навіть після перезавантаження телевізора, але канал не буде видалено.

- Виберіть "Пропустити канал".
- Виберіть канали, які ви хочете пропустити.

### **Перемикання каналів**

Перемикання положення каналів у списку каналів.

- Виберіть Перемикання каналів.
- Виберіть канал, який ви хочете поміняти місцями (наприклад, канал 1).
- Виберіть канал, з яким ви хочете змінити його положення (наприклад, канал 16).
- Підтвердіть вибір, натиснувши кнопку **ОК**.

### **ПЕРЕМІЩЕННЯ КАНАЛУ**

Змінити розташування каналів у списку каналів.

- Виберіть "Перемістити канал"
- Щоб змінити положення каналу, виберіть канал, який ви хочете перемістити (наприклад, канал 1).
- Перемістіть його на номер, на який ви хочете перемістити канал (наприклад, канал 5)
- Після вибору позиції натисніть синю кнопку на пульті дистанційного керування - з'явиться попереджувальне повідомлення.
- Виберіть ТАК і натисніть **ОК** на пульті дистанційного керування. Канал буде переміщено у потрібну позицію.

### **РЕДАГУВАННЯ КАНАЛУ**

Налаштовуйте та керуйте каналами, що зберігаються на вашому телевізорі.

- Виберіть РЕДАГУВАННЯ КАНАЛУ
- Виберіть канал, який ви хочете редагувати (наприклад, канал 1).
- Тепер у вас є можливість редагувати номер каналу та назву каналу.

## Канал ВИДАЛИТИ

Видаліть небажані канали зі списку каналів. Зауважте, що для того, щоб знову відобразити раніше видалені канали, вам доведеться виконати сканування каналів.

- Виберіть Видалити канал
- Виберіть канал, який ви хочете видалити (наприклад, канал 5).
- Натисніть синю кнопку на пульті дистанційного керування - з'явиться попереджувальне повідомлення.
- Виберіть ТАК і натисніть **OK** на пульті дистанційного керування. Канал буде видалено зі списку.

## Канал RE-SORT

Переупорядкуйте весь список каналів. Якщо у вас є логічний номер каналу (LCN) від вашого провайдера, то канали буде впорядковано відповідно до LCN.

## Очистити список каналів

Очистити весь список каналів. Після цього вам потрібно буде виконати пошук каналів ще раз. Щоб дізнатися, як це зробити, зверніться до розділу 9.2.

# 11.2 Параметри телевізора

Доступні наступні опції: Джерело, Зображення, Екран, Звук, Живлення, Батьківський контроль, CI-карта, Додаткові параметри та налаштування.

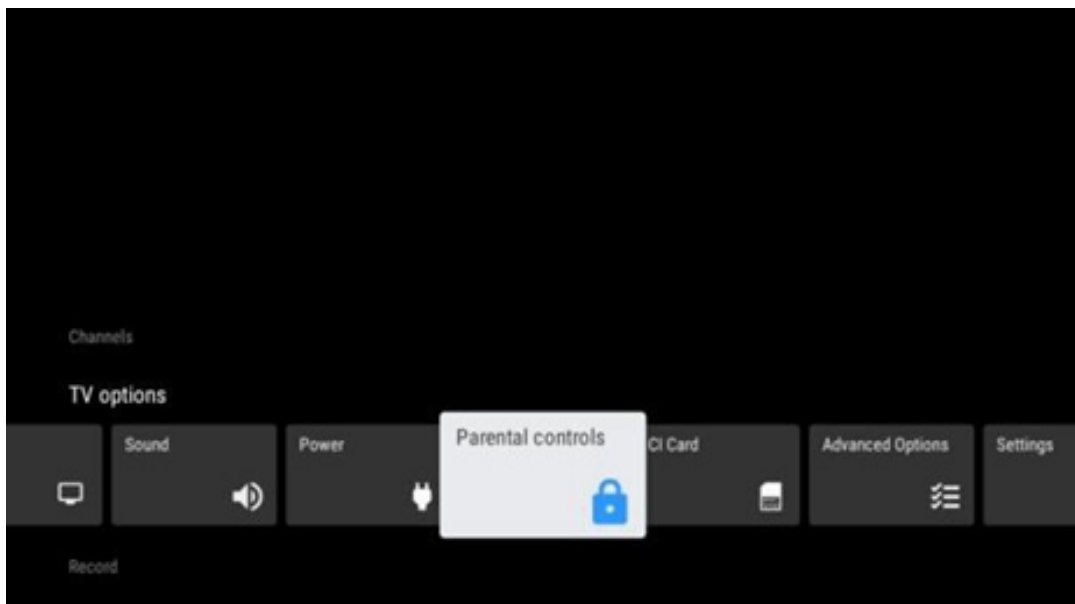

## 11.2.1 Джерело

Відобразиться список доступних джерел вхідного сигналу. Виберіть потрібне і натисніть **OK**, щоб переключитися на нього.

## 11.2.2 Зображення

Відкрийте налаштування зображення. Як налаштувати ці параметри, див. розділ 9.3.1.

## 11.2.3 Екран

Відкрийте налаштування співвідношення сторін екрана. Налаштуйте ці параметри так, щоб вам було зручно дивитися телевізор.

## 11.2.4 Звук

Відкрийте налаштування звуку. Як налаштувати ці параметри, див. у розділі 9.3.2.

## 11.2.5 Сила

Відкрийте налаштування живлення та енергоспоживання. Як налаштувати ці параметри, див. у розділі 9.8.8.

## 11.2.6 Батьківський контроль

Налаштуйте параметри батьківського контролю. Щоб отримати доступ до них, вам потрібно буде ввести PIN-код, який ви встановили під час початкового налаштування телевізора.

## 11.2.7 Інформаційна картка

Відображення доступних опцій меню підключеної CI-камери/карти.

## 11.2.8 Додаткові опції:

- **Аудіо:** Налаштуйте свої аудіоподобання, такі як мова звукового супроводу, друга мова звукового супроводу, налаштування звукової доріжки та тип звуку. Вибір бажаної мови звуку особливо важливий для телеканалів, які транслюються кількома мовами.
- **Субтитри:**
  - Аналогові субтитри: Встановіть для цього параметра значення Вимкнути, Увімкнути або Вимкнути. Якщо вибрано опцію Вимкнути, аналогові субтитри відобразатимуться на екрані, але одночасно буде вимкнено звук динаміків.
  - Цифрові субтитри: Встановіть для цього параметра значення Вимкнено або Увімкнено.
  - Доріжки субтитрів: Встановіть ваші налаштування доріжки субтитрів, якщо вони доступні.
  - Мова цифрових субтитрів: Встановіть одну з перелічених мовних опцій як першу мову цифрових субтитрів.



- Друга мова цифрових субтитрів: Виберіть одну з перелічених мовних опцій як другу мову цифрових субтитрів. Якщо вибрана мова у параметрі Мова цифрових субтитрів недоступна, субтитри відобразатимуться цією мовою.
- Тип субтитрів: Встановіть для цього параметра значення Нормальний або Для людей зі зниженим слухом. Якщо вибрано Тип субтитрів для людей зі зниженим слухом, субтитри містять додаткові описи для глухих та людей зі зниженим слухом.
- **Телетекст:**
  - Мова цифрового телетексту: Задати мову телетексту для цифрових трансляцій.
  - Мова сторінки декодування: Задати мову сторінки декодування для відображення телетексту.
- **Синє вимкнення звуку:** Якщо увімкнено, колір екрана змінюватиметься на синій, коли на певному вході або каналі не буде виявлено сигналу.
- **Автоматичне вимкнення за відсутності сигналу:** Встановіть час, через який телевізор перейде в режим очікування за відсутності сигналу.
- **Канал за замовчуванням:** Встановіть ваш улюблений канал запуску за замовчуванням. Якщо для параметра Режим вибору встановлено значення Вибір користувача, стане доступною опція Показати канали. Виділіть і натисніть **ОК**, щоб переглянути список каналів. Виділіть канал і натисніть **ОК**, щоб вибрати його. Вибрані канали відобразатимуться щоразу, коли телевізор знову вмикатиметься з режиму швидкого очікування. Якщо для параметра Режим вибору встановлено значення Останній стан, відобразатиметься останній переглянутий канал.
- **Налаштування НВВТV:** Увімкніть або вимкніть підтримку НВВТV, виберіть опції відстеження, налаштуйте параметри файлів cookie або налаштуйте параметри ідентифікатора пристрою.
- **Інформація про систему:** Відображення детальної системної інформації про поточний канал, такої як рівень сигналу, якість сигналу, частота тощо.
- **Ліцензії з відкритим вихідним кодом:** Переглянути всю інформацію про ліцензії.

## 11.2.9 Налаштування

Меню налаштувань детально описано в розділі "Меню" розділу 9 цього посібника користувача.

## 12 Опція списку каналів

Щоб відкрити список каналів, відкрийте Прямий ефір і натисніть **ОК**. Ви зможете побачити список каналів, визначений LCN, якщо цю опцію увімкнено.

Деякі опції у списку каналів:

Ви можете вибрати Керування каналами, Робота з каналами, Вибрати тип і Додати обране, натиснувши кольорову кнопку на пульті дистанційного керування.

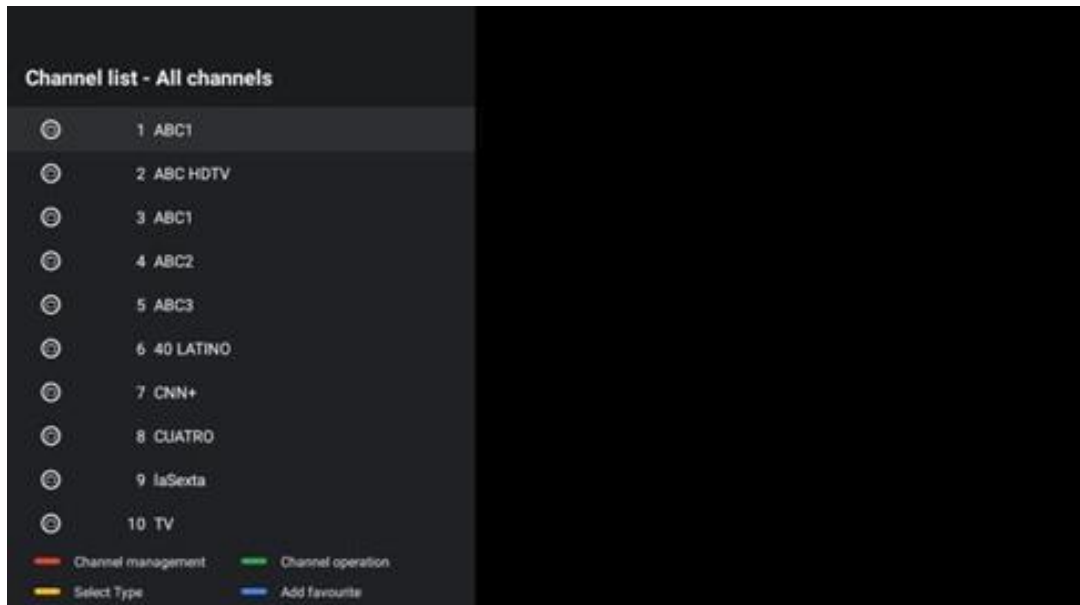

## 12.1 Робота каналу

Натиснувши зелену кнопку, ви можете сортувати або знаходити канали.

Доступні варіанти сортування: За замовчуванням, За назвою вгору, За назвою вниз, Зашифровані, DTV/DATA/RADIO або HD/SD.

Виберіть бажаний спосіб сортування, натиснувши **OK** на пульті дистанційного керування.

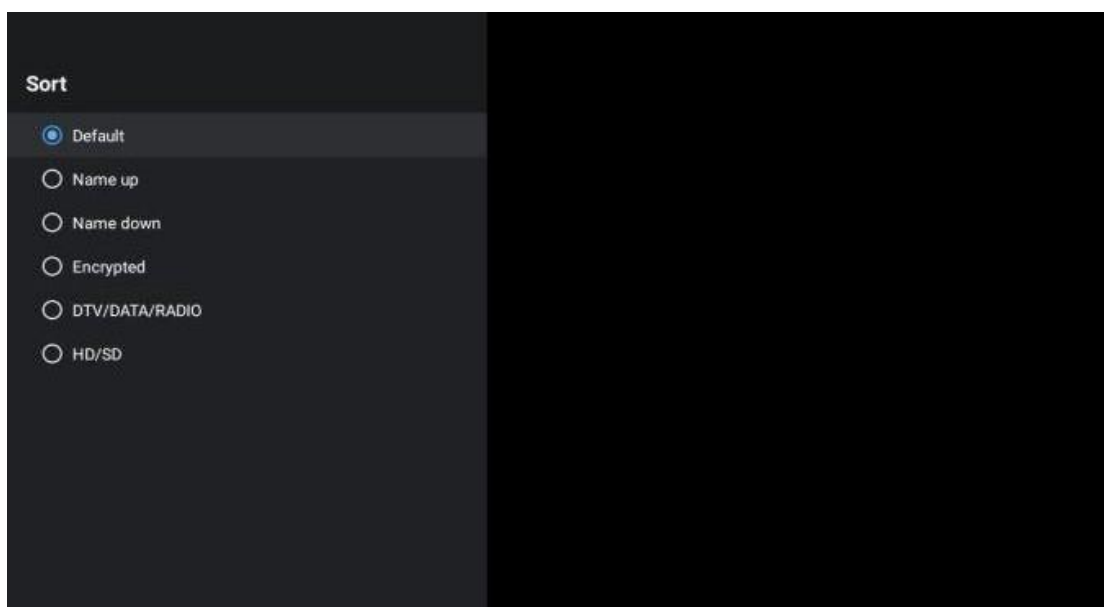

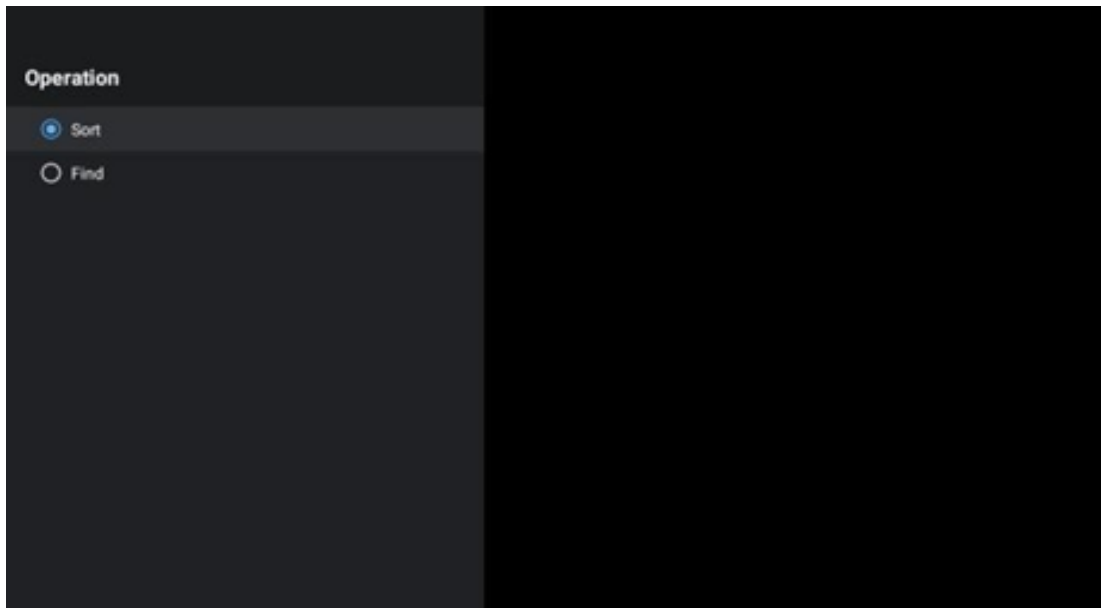

## 12.2 Виберіть тип

Натиснувши жовту кнопку, ви можете вирішити, який тип медіа показувати в прямому ефірі.

Доступні варіанти: Всі канали, Телебачення, Радіо, Безкоштовні, Зашифровані або Вибране.

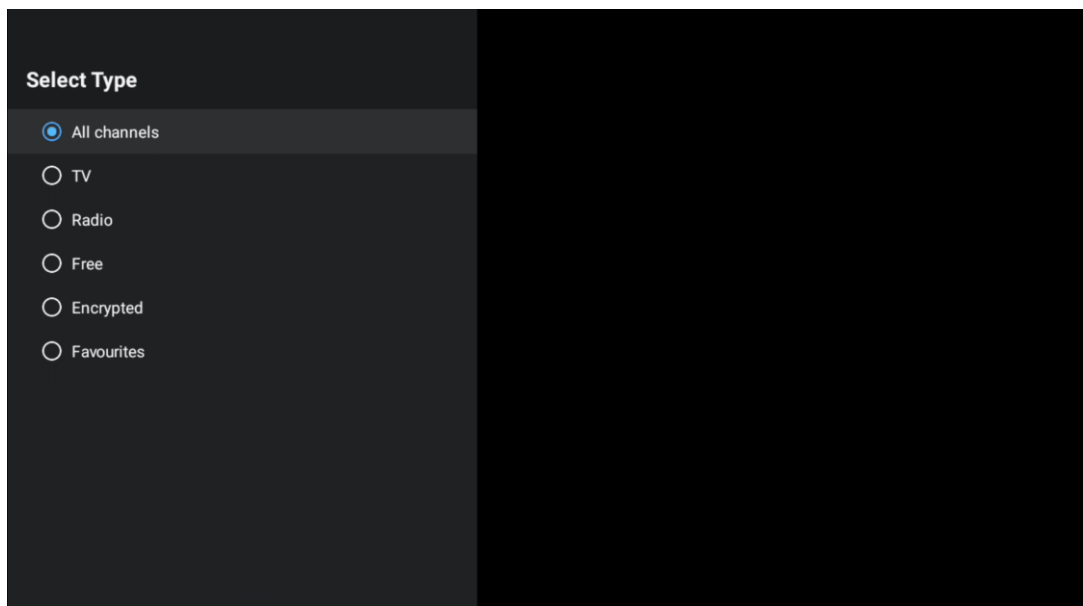

## 12.3 Додати в обране Обране

Створіть списки обраного та додавайте до них улюблені канали. Примітка: Ви можете створити лише чотири списки обраного. Щоб додати улюблений канал до списку, перейдіть до Виберіть тип і виберіть Вибране. Потім виберіть список, який ви хочете переглядати.

### Favourites List Selection

Favourites1

Favourites2

Favourites3

Favourites4

## 13 Усунення несправностей

Немає енергії	Перевірте, чи шнур живлення телевізора до розетки. Якщо живлення все ще відсутнє, від'єднайте вилку від розетки і знову підключіть її до розетки через 60 секунд. Увімкніть живлення.
Немає зображення	Перевірте, чи правильно підключено антенний кабель на задній панелі. Перегляньте інші канали, щоб перевірити, чи проблема не зникає.
Відео відображається без звуку	збільшити гучність. Перевірте, чи вимкнено звук на телевізорі.
Пульт не працює	Переконайтеся, що з пульта дистанційного керування знято пластиковий пакет. Спробуйте використовувати пульт дистанційного керування на меншій відстані від телевізора. Перевірте правильність встановлення батарейок або спробуйте використовувати нові батарейки з пультом дистанційного керування. Якщо телевізор не отримає відповіді протягом декількох хвилин, він перейде в режим очікування.
Проблеми залишаються невирішеними	Від'єднайте кабель живлення від розетки і зачекайте 30 секунд, потім знову підключіть кабель живлення до розетки. Якщо проблеми не зникли, не намагайтеся відремонтувати телевізор самостійно. Зверніться до сервісного центру.

## 14 Технічні характеристики

	24HG2S14C/ 24HG2S14CW/ 24HQG4S14C	32HG2S14/ 32HG2S14W	32FG2S14/ 32QG4S14	32FG2S14C/ 32QG4S14C	40FG2S14/ 40FG2S14W/ 40QG4S14	43FG2S14/ 43FQG4S14
Робоча напруга	100-240 V, 50-60 Гц	100-240 V, 50-60 Гц	100-240 V, 50-60 Гц	100-240 V, 50-60 Гц	100-240 V, 50-60 Гц	100-240 V, 50-60 Гц
Адаптер постійного струму						
Технічні характеристики (вихідні дані)	12 В/3А, 36 Вт			12 В/4А, 48 Вт		
Аудіо (DTS HD)	Ні.	Ні.	Ні.	Ні.	Ні.	Ні.
Вихідна потужність звуку	2 x 3	2 x 8	2 x 8	2 x 8	2 x 8	2 x 8
Споживана потужність (Вт)	36	56	56	48	90	90
Споживання енергії в режимі очікування від мережі (Вт)	< 0,5	< 0,5	< 0,5	< 0,5	< 0,5	< 0,5
Вага (кг)	2.25	3.35	3.35	3.35	5.4	6.1
Розміри телевізора ДхШхВ (з підставкою) (мм)	535 x 151 x 353	719 x 151 x 456	719 x 151 x 456	719 x 151 x 456	892 x 172 x 559	955 x 172 x 590
Розміри телевізора ДхШхВ (без підставки) (мм)	535 x 75 x 318	719 x 82 x 423	719 x 82 x 423	719 x 82 x 423	892 x 84 x 509	955 x 85 x 555
Дисплей	24"/60 см	32"/80 см	32"/80 см	32"/80 см	40"/101 см	43"/109 см
Роздільна здатність екрану	1366x768	1366x768	1920x1080	1920x1080	1920x1080	1920x1080

## 14.1 Обмеження

Призначений тільки для використання в приміщенні.

## 14.2 Ліцензії

Ми залишаємо за собою право на зміни. Внаслідок постійних досліджень і розробок технічні характеристики, дизайн і зовнішній вигляд продуктів можуть змінюватися. Google, Google Play, Android TV, Google Cast та інші знаки є товарними знаками компанії Google LLC. Помічник Google доступний не всіма мовами та в деяких країнах. Доступність послуг залежить від країни та мови. Netflix є зареєстрованою торговою маркою Netflix, Inc. Необхідна підписка на потокове мовлення Netflix (Un abonnement Streaming Netflix est requis). Apple TV є торговою маркою Apple Inc., зареєстрованою в США та інших країнах і регіонах. Wi-Fi є зареєстрованою торговою маркою Wi-Fi Alliance®. Терміни HDMI та HDMI High-Definition Multimedia Interface, а також логотип HDMI є товарними знаками або зареєстрованими товарними знаками HDMI Licensing Administrator, Inc. у США та інших країнах. Виготовлено за ліцензією Dolby Laboratories. Dolby, Dolby Audio та символ подвійного D є товарними знаками Dolby Laboratories Licensing Corporation. Всі права захищені. Усі назви продуктів є товарними знаками або зареєстрованими товарними знаками відповідних власників. ©2025 StreamView GmbH, Franz-Josefs-Kai 1, 1010 Відень, Австрія. Цей продукт було виготовлено та продано під відповідальністю StreamView GmbH. THOMSON та логотип THOMSON є товарними знаками, що використовуються за ліцензією StreamView GmbH - додаткова інформація на сайті [www.thomson-brand.com](http://www.thomson-brand.com).