

# ***THOMSON***

---



[tv.mythomson.com](https://tv.mythomson.com)



[tv.mythomson.com/  
en/Support/FAQs/](https://tv.mythomson.com/en/Support/FAQs/)

# SMART TV

## IMPORTANT

Vă rugăm să citiți cu atenție acest manual înainte de a instala și utiliza televizorul.

Păstrați acest manual la îndemână pentru referințe ulterioare.

### Cuprins

1	Informații privind siguranța .....	6
1.1	Marcaje pe produs .....	7
1.2	Avertisment.....	7
1.3	Avertismente privind montarea pe perete.....	8
1.4	Declarație de conformitate UE simplificată .....	9
1.5	Aplicații și performanță .....	9
1.6	Protecția datelor .....	9
2	Introducere și instalare picioare/stand.....	9
2.1	Despachetarea .....	9
2.2	Instalare.....	11
3	Butoane și conexiuni TV.....	13
3.1	Butonul TV.....	13
3.2	Conexiuni.....	14
4	Telecomandă .....	15
5	Instalare TV .....	16
5.1	Setați televizorul.....	16
5.2	Conectați antena și alimentarea.....	16
6	Configurarea inițială .....	17
6.1	Asocierea telecomenzii Bluetooth.....	17
6.2	Selectarea limbii .....	17
6.3	Selectare configurare TV.....	18
6.4	Configurați Google TV .....	19
6.4.1	Configurare cu aplicația Google Home.....	19
6.4.2	Configurare pe TV .....	20
6.4.3	Conectați-vă cu contul Google.....	20
6.4.4	Termeni de servicii Google.....	20
6.4.5	Confirmați sau respingeți serviciile și caracteristicile Google.....	21

6.4.6	Alegeți abonamentele dvs. ....	22
6.4.7	Selectarea regiunii sau a țării .....	22
6.4.8	Disclaimer .....	23
6.5	Configurarea TV de bază .....	23
6.5.1	Selectați rețeaua Wi-Fi.....	24
6.5.2	Selectarea regiunii sau a țării .....	24
6.5.3	Disclaimer .....	24
6.6	Control parental .....	25
7	Instalarea canalelor .....	25
7.1	Mod tuner.....	26
7.1.1	Antenă.....	26
7.1.2	Cablu .....	27
7.1.3	Satelit.....	28
8	Verificați setările.....	34
9	Ecran de pornire.....	35
9.1	Cont Google .....	36
9.2	Aplicații .....	37
9.3	Biblioteca .....	38
9.4	Căutare Google TV .....	38
9.5	Notificare .....	39
10	Setări.....	40
10.1	Setați numele dispozitivului dvs. ....	40
10.2	Canale și intrări.....	41
10.2.1	Canale .....	41
10.2.2	Intrări externe.....	54
10.3	Afișaj și sunet .....	56
10.3.1	Imagine.....	56
10.3.2	Ecran .....	57
10.3.3	Sunet .....	57
10.3.4	Ieșire audio.....	57
10.4	Rețea și internet .....	58
10.4.1	Wi-Fi Pornit/Oprit.....	58

10.4.2	Alegeți rețeaua Wi-Fi disponibilă .....	58
10.4.3	Alte opțiuni .....	59
10.4.4	Opțiuni Ethernet.....	59
10.5	Conturi și autentificare .....	59
10.6	Confidențialitate.....	60
10.7	Aplicații.....	61
10.8	Sistemul.....	62
10.8.1	Accesibilitate.....	62
10.8.2	Despre.....	62
10.8.3	Data și ora .....	63
10.8.4	Limba.....	63
10.8.5	Tastatură.....	63
10.8.6	Depozitare .....	63
10.8.7	Modul Ambient .....	63
10.8.8	Putere și energie .....	64
10.8.9	Distribuție .....	64
10.8.10	Google .....	64
10.8.11	Sunete de sistem.....	64
10.8.12	Televiziune .....	64
10.8.13	Timpul de funcționare al sistemului .....	65
10.8.14	Repornire .....	65
10.9	Telecomandă și accesorii .....	65
10.10	Ajutor și feedback.....	66
11	TV în direct .....	66
11.1	Meniul Canale .....	67
11.1.1	Ghidul programului.....	67
11.1.2	Canale noi disponibile .....	68
11.2	Opțiuni TV .....	69
11.2.1	Limba de subtitrare.....	69
11.2.2	Adaugă Favorite .....	70
11.2.3	Elimină Favorite .....	73
11.2.4	Deschideți Favorite.....	74

11.2.5	Limba audio .....	75
11.2.6	Opțiuni de canal.....	75
12	Aplicație de redare multimedia.....	79
13	Rezolvarea problemelor .....	80
14	Specificații tehnice .....	81
14.1	Restricții.....	84
14.2	Licențe.....	84

# 1 Informații privind siguranța



În condiții meteorologice extreme (furtuni, fulgere) și perioade lungi de inactivitate (plecarea în vacanță) deconectați televizorul de la rețea.

Ștecherul de rețea este utilizat pentru a deconecta televizorul de la rețea și, prin urmare, acesta trebuie să rămână ușor operabil. Dacă televizorul nu este deconectat electric de la rețea, dispozitivul va consuma energie în toate situațiile, chiar dacă televizorul este în modul de așteptare sau oprit.

**Notă:** Urmați instrucțiunile de pe ecran pentru operarea funcțiilor aferente.

**Important:** Vă rugăm să citiți în întregime aceste instrucțiuni înainte de a instala sau utiliza televizorul.

## AVERTISMENT

**Acest dispozitiv este destinat utilizării de către persoane (inclusiv copii) care au capacitatea/experiența de a utiliza un astfel de dispozitiv nesupravegheat, cu excepția cazului în care au fost supravegheate sau instruite cu privire la utilizarea dispozitivului de către o persoană responsabilă de siguranța lor.**

- Utilizați acest televizor la o altitudine mai mică de 2000 de metri deasupra nivelului mării, în locuri uscate și în regiuni cu climă moderată sau tropicală.
- Televizorul este destinat uzului casnic și uzului general similar, dar poate fi utilizat și în locuri publice.
- În scopul ventilației, lăsați cel puțin 10 cm de spațiu liber în jurul televizorului.
- Ventilația nu trebuie împiedicată prin acoperirea sau blocarea orificiilor de ventilație cu articole, cum ar fi ziare, fețe de masă, perdele etc.
- Ștecherul cablului de alimentare trebuie să fie ușor accesibil. Nu așezați televizorul, mobila etc. pe cablul de alimentare. Un cablu de alimentare/bușon deteriorat poate provoca incendii sau vă poate provoca un șoc electric. Manipulați cablul de alimentare de fișă, nu scoateți televizorul din priză trăgând de cablul de alimentare. Nu atingeți niciodată cablul de alimentare/ștecherul cu mâinile ude, deoarece acest lucru poate provoca un scurtcircuit sau un șoc electric. Nu faceți niciodată un nod în cablul de alimentare și nu îl legați cu alte cabluri. Atunci când este deteriorat, acesta trebuie înlocuit, acest lucru trebuie făcut numai de personal calificat.
- Nu expuneți televizorul la picurarea sau stropirea cu lichide și nu așezați obiecte pline cu lichide, cum ar fi vase, căni etc. pe sau deasupra televizorului (de exemplu, pe rafturi deasupra unității).
- Nu expuneți televizorul la lumina directă a soarelui și nu așezați flăcări deschise, cum ar fi lumânări aprinse, deasupra sau în apropierea televizorului.
- Nu amplasați surse de căldură, cum ar fi încălzitoare electrice, radiatoare etc. în apropierea televizorului.

- Nu așezați televizorul pe podea sau pe suprafețe înclinate.
- Pentru a evita pericolul de sufocare, țineți pungile de plastic departe de bebeluși, copii și animale domestice.
- Atașați cu atenție suportul la televizor. Dacă suportul este prevăzut cu șuruburi, strângeți bine șuruburile pentru a preveni înclinarea televizorului. Nu strângeți prea tare șuruburile și montați corect cauciucurile suportului.
- Nu aruncați bateriile în foc sau cu materiale periculoase sau inflamabile.

#### **AVERTISMENT**

- Bateriile nu trebuie să fie expuse la căldură excesivă, cum ar fi soarele, focul sau altele asemenea.
- Presiunea acustică excesivă de la căști sau căști poate cauza pierderea auzului.

**DESPRE TOATE - NU lăsați pe nimeni, în special copiii, să împingă sau să lovească ecranul, să împingă nimic în găurile, fantele sau orice alte deschideri din carcasă.**

## **1.1 Marcaje pe produs**

Următoarele simboluri sunt utilizate pe produs ca marcaj pentru restricții și precauții și instrucțiuni de siguranță. Fiecare explicație trebuie luată în considerare numai atunci când produsul poartă marcajul aferent. Notați aceste informații din motive de securitate.



Echipament de clasa II: Acest aparat este proiectat astfel încât să nu necesite o conexiune de siguranță la împământarea electrică.



Acest marcaj indică faptul că acest produs nu trebuie eliminat împreună cu alte deșuri menajere în întreaga UE. Vă rugăm să îl reciclați în mod responsabil pentru a promova reutilizarea durabilă a resurselor materiale. Pentru a returna dispozitivul utilizat, vă rugăm să utilizați sistemele de returnare și colectare sau să contactați comerciantul cu amănuntul de la care a fost achiziționat produsul.

## **1.2 Avertisment**

Nu ingerați bateria, din cauza pericolului de arsură chimică. Acest produs sau accesoriile furnizate cu produsul pot conține o baterie de tip monedă/buton. În cazul în care bateria de tip monedă/buton este înghițită, aceasta poate provoca arsuri interne grave în doar 2 ore și poate duce la deces.

Țineți bateriile noi și folosite departe de copii. Dacă compartimentul bateriei nu se închide bine, nu mai utilizați produsul și țineți-l departe de copii.

Dacă credeți că bateriile ar fi putut fi înghițite sau introduse în orice parte a corpului, solicitați imediat asistență medicală.

Un televizor poate cădea, provocând vătămări corporale grave sau deces. Multe leziuni, în special la copii, pot fi evitate prin luarea unor măsuri de precauție simple, cum ar fi:

- Utilizați ÎNTOTDEAUNA dulapuri sau suporturi sau metode de montare recomandate de producătorul televizorului.
- Folosiți ÎNTOTDEAUNA mobilier care poate susține în siguranță televizorul.
- Asigurați-vă ÎNTOTDEAUNA că televizorul nu depășește marginea mobilierului de susținere.
- Educați întotdeauna copiii cu privire la pericolele de a se urca pe mobilă pentru a ajunge la televizor sau la comenzile acestuia.
- Direcționați ÎNTOTDEAUNA cablurile și cablurile conectate la televizor astfel încât acestea să nu poată fi împiedicate, trase sau apucate.
- Nu așezați NICIODATĂ un televizor într-un loc instabil.
- Nu așezați NICIODATĂ televizorul pe mobilier înalt (de exemplu, dulapuri sau biblioteci) fără să ancorați atât mobilierul, cât și televizorul pe un suport adecvat.
- Nu așezați NICIODATĂ televizorul pe pânză sau alte materiale care pot fi amplasate între televizor și mobilierul de susținere.
- Nu așezați NICIODATĂ obiecte care ar putea tenta copiii să se cațere, cum ar fi jucării și telecomenzi, deasupra televizorului sau a mobilierului pe care este amplasat televizorul.
- Echipamentul este adecvat numai pentru montarea la înălțimi  $\leq 2$  m.

În cazul în care televizorul existent urmează să fie păstrat și mutat, trebuie aplicate aceleași considerente ca cele de mai sus.

Aparatele conectate la împământarea de protecție a instalației clădirii prin racordul la rețea sau prin alte aparate conectate la împământarea de protecție - și la un sistem de distribuție a televiziunii prin cablu coaxial - pot, în anumite circumstanțe, să creeze un risc de incendiu. Prin urmare, conexiunea la un sistem de distribuție a televiziunii trebuie să fie asigurată printr-un dispozitiv care asigură izolarea electrică sub o anumită gamă de frecvențe (izolator galvanic).

### **1.3 Avertismente privind montarea pe perete**

- Citiți instrucțiunile înainte de a monta televizorul pe perete.
- Kitul de montare pe perete este opțional. Îl puteți obține de la distribuitorul dvs. local dacă nu este furnizat împreună cu televizorul dvs.
- Nu instalați televizorul pe tavan sau pe un perete înclinat.
- Utilizați șuruburile de montare pe perete specificate și alte accesorii.

Strângeți bine șuruburile de montare pe perete pentru a preveni căderea televizorului. Nu strângeți prea tare șuruburile.

Figurile și ilustrațiile din acest manual de utilizare sunt furnizate doar ca referință și pot diferi de aspectul real al produsului. Designul și specificațiile produsului pot fi modificate fără notificare prealabilă.



## 1.4 Declarație de conformitate UE simplificată

Prin prezenta, StreamView GmbH declară că echipamentul radio de tip produs dispozitiv Smart TV este în conformitate cu Directiva 2014/53/UE.

## 1.5 Aplicații și performanță

Viteza de descărcare depinde de conexiunea dvs. la internet. Este posibil ca unele aplicații să nu fie disponibile în țara sau regiunea dvs. Netflix este disponibil în anumite țări:

<https://help.netflix.com/node/14164> Este necesar un abonament de streaming. Mai multe informații la [www.netflix.com](http://www.netflix.com). Disponibilitatea limbii pentru Google Assistant depinde de suportul Google Voice Search.

## 1.6 Protecția datelor

Furnizorii de aplicații și furnizorii de servicii pot colecta și utiliza date tehnice și informații conexe, inclusiv, dar fără a se limita la, informații tehnice despre acest dispozitiv, sistem și software de aplicație și periferice. Aceștia pot utiliza astfel de informații pentru a îmbunătăți produsele sau pentru a furniza servicii sau tehnologii care nu vă identifică personal. În plus, unele servicii terțe, furnizate deja în dispozitiv sau instalate de dvs. după achiziționarea produsului, pot solicita o înregistrare cu datele dvs. personale. Unele servicii pot colecta date cu caracter personal fără a furniza avertismente suplimentare. StreamView GmbH nu poate fi trasă la răspundere pentru o posibilă încălcare a protecției datelor de către servicii terțe.

## 2 Introducere și instalare picioare/stand

Vă mulțumim că ați ales produsul nostru. În curând vă veți bucura de noul dvs. televizor. Vă rugăm să citiți cu atenție aceste instrucțiuni. Acestea conțin informații importante care vă vor ajuta să obțineți cele mai bune rezultate de la televizor și să asigurați instalarea și funcționarea corectă și în siguranță.

### 2.1 Despachetarea

Scoateți picioarele/ suportul și televizorul din ambalaj și puneți picioarele pe o masă sau pe orice altă suprafață plană.

- Utilizați o masă plană și fermă sau o suprafață plană similară care poate susține greutatea televizorului.
- Nu țineți televizorul pe panoul ecranului.
- Asigurați-vă că nu zgâriați sau rupeți televizorul.
- Picioarele sunt marcate stânga și dreapta.

**Modele cu suport pivotant central**

**1** 43" - 55"

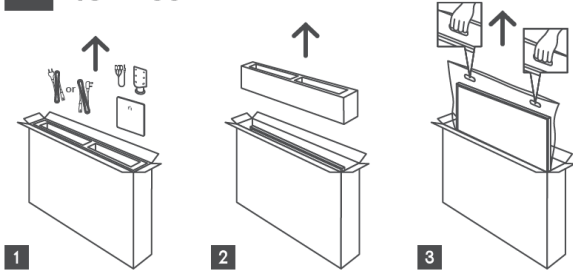

**1** 65" - 75" 

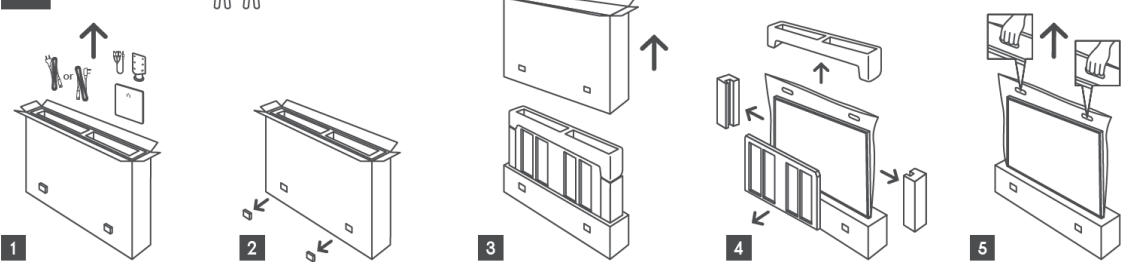

**Modele cu picioare laterale**

**1** 43" - 55"

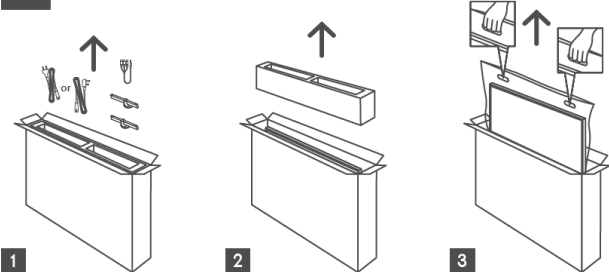

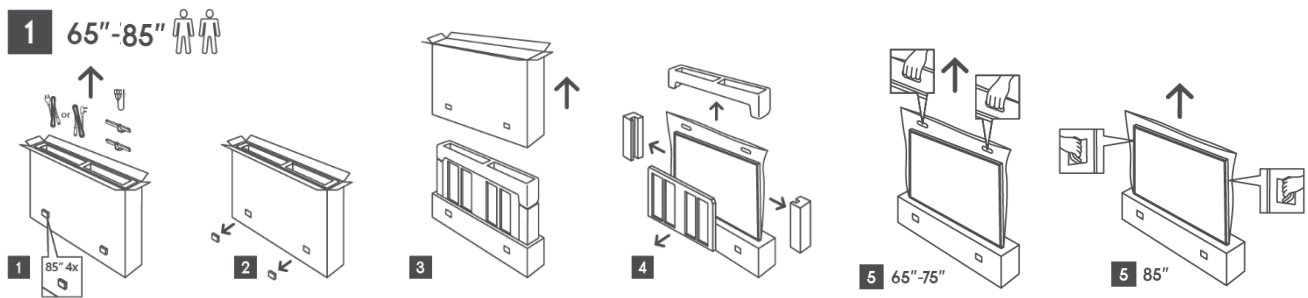
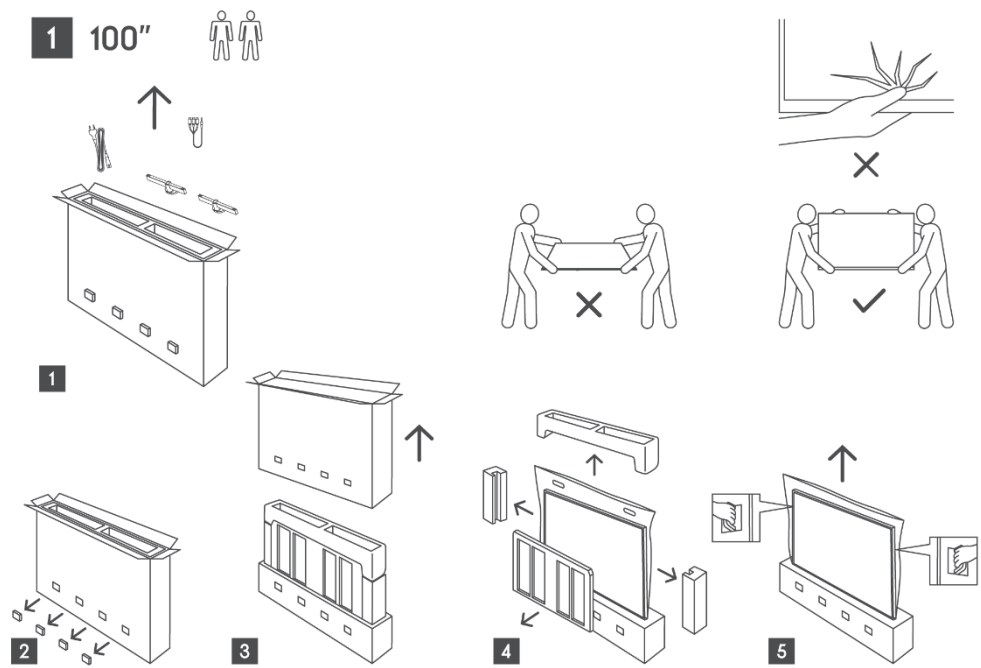

## 2.2 Instalare

*Toate imaginile sunt doar pentru referință. Vă rugăm să consultați produsul în sine și QIG, care se află în cutie, pentru mai multe detalii.*

## Modele cu suport pivotant central

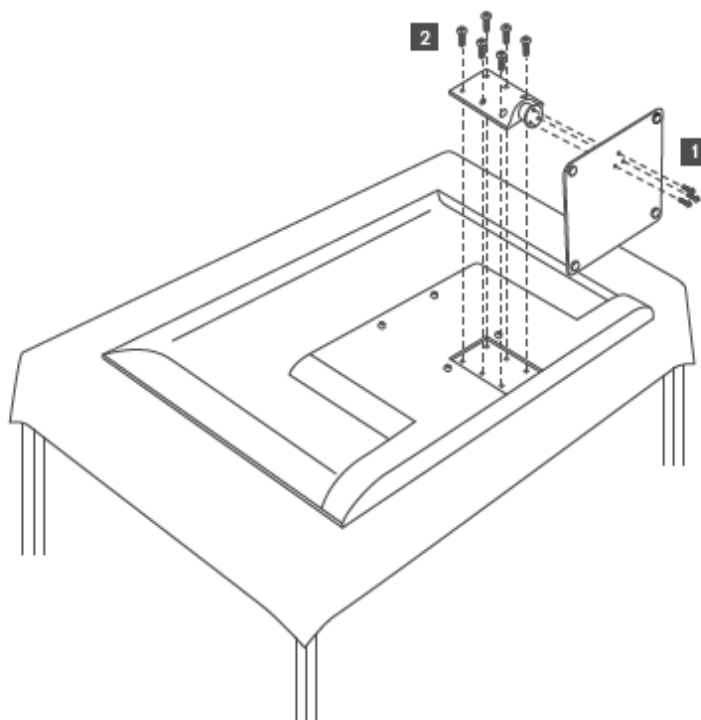

## Modele cu picioare laterale

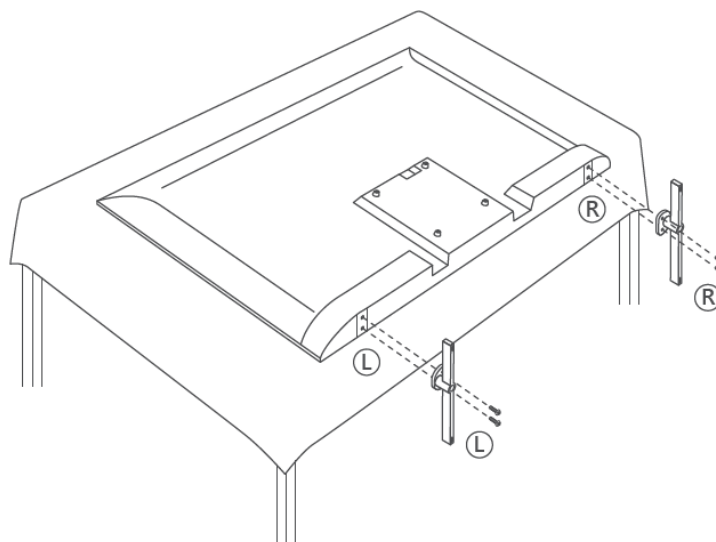

Televizorul dvs. este pregătit pentru un suport de montare pe perete conform VESA. Acesta nu este furnizat împreună cu televizorul dvs. Contactați distribuitorul local pentru a achiziționa suportul de montare pe perete recomandat.

Găuri și măsurători pentru instalarea suportului de montare pe perete:

	L (mm)	H (mm)	D (mm)	L (mm)
<b>43"</b>	200	200	6 (M6)	8
<b>50"</b>	200	200	6 (M6)	8
<b>55"</b>	200	200	6 (M6)	10
<b>65"</b>	200	200	6 (M6)	10
<b>75"</b>	200	200	6 (M6)	10
<b>85"</b>	200	200	6 (M6)	10
<b>100"</b>	800	400	8(M6)	12

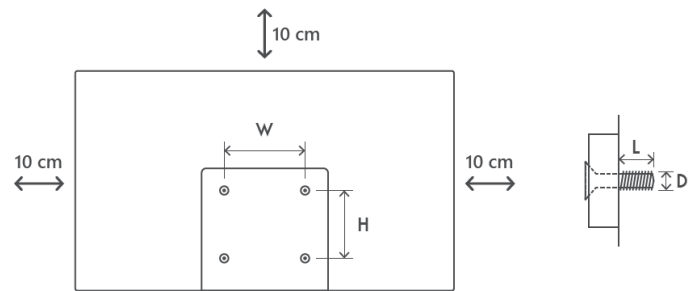

### 3 Butoane și conexiuni TV

#### Atenție:



Dacă doriți să conectați un dispozitiv la televizor, asigurați-vă că atât televizorul, cât și dispozitivul sunt închise înainte de a efectua orice conexiune. După ce conexiunea este realizată, puteți porni aparatele și le puteți utiliza.



Nu atingeți sau nu vă apropiați de terminalele HDMI, USB și nu împiedicați descărcarea electrostatică să perturbe aceste terminale în timpul modului de funcționare USB, altfel televizorul nu va mai funcționa sau va apărea o stare anormală.

#### Notă:

Poziția și aranjamentul real al porturilor pot fi diferite de la un model la altul.

#### 3.1 Butonul TV

Aspectul exact al televizorului, inclusiv amplasarea logo-ului și rama, diferă în funcție de modelul de televizor. Vă rugăm să folosiți aceste ilustrații doar ca referință.

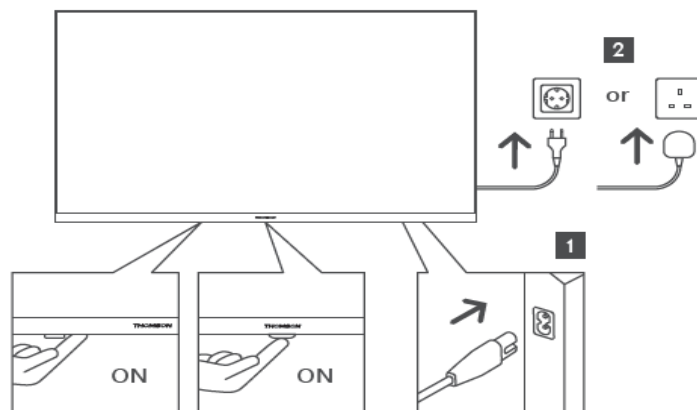





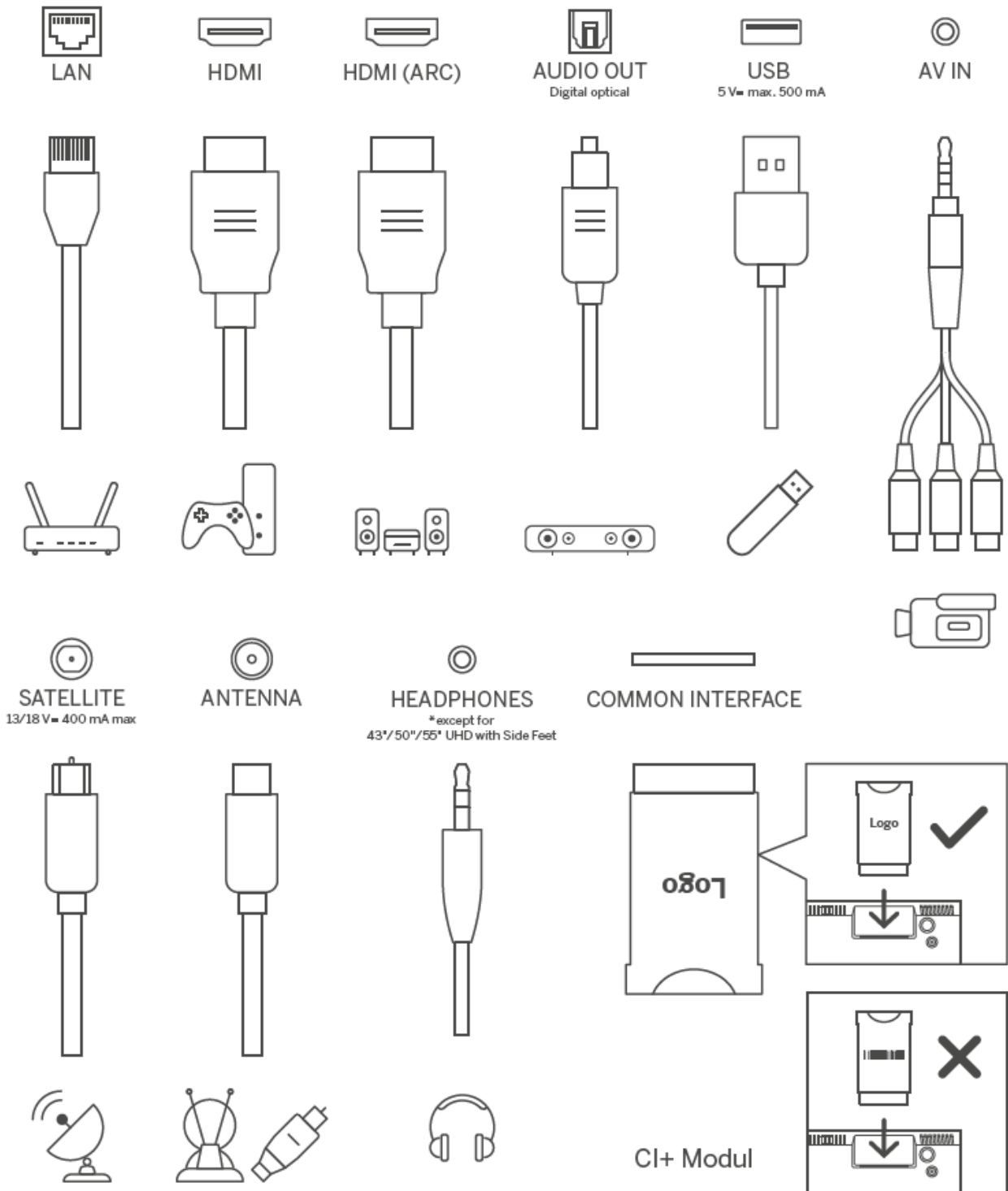



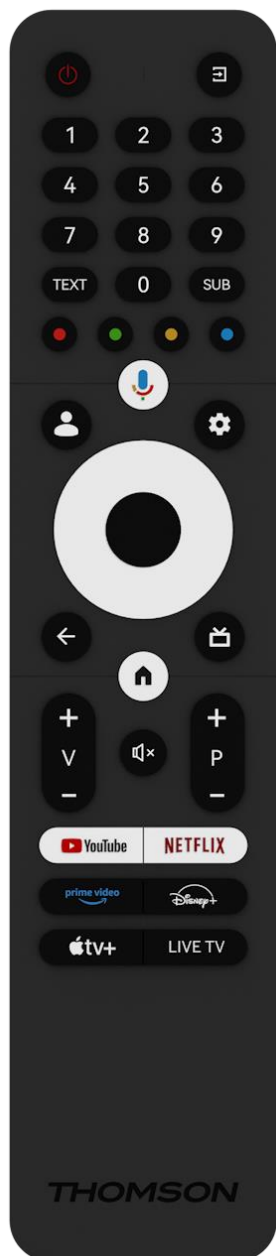









Apăsați acest buton în modul standby pentru a porni / opri televizorul.

## 3.2 Conexiuni



## 4 Telecomandă



	Butonul de alimentare/Standby: Standby rapid / Standby / Pornit
	Sursă/intr: Selectați intrarea televizorului
0-9	Butoane numerice: Comutați canalul în modul Live TV, introduceți un număr sau o literă în caseta de text de pe ecran
TEXT	Deschideți și închideți teletextul (acolo unde este disponibil în modul Live TV)
SUB	Activarea și dezactivarea subtitrărilor (acolo unde sunt disponibile)
	Butoane colorate: Urmați instrucțiunile de pe ecran pentru funcțiile butoanelor colorate
	Microfon: Activați asistentul Google
	Comutare profil: Comutați între mai multe profiluri Google
	Setări: Afișează meniul Setări Live TV (în modul Live TV), afișează opțiunile de setare disponibile, cum ar fi sunetul și imaginea
	Butoane direcționale: Navighează prin meniuri, opțiuni de setare, mută focalizarea sau cursorul etc. și afișează subpaginile în modul Live TV-Teletext atunci când sunt apăstate dreapta sau stânga. Urmați instrucțiunile de pe ecran
	OK: Confirmați selecțiile, intrați în submeniuri, vizualizați lista de canale (în modul Live TV). Apăsați 5 sec. pentru a porni/opri lumina de fundal a telecomenzii
	Înapoi/Retur: Reveniți la ecranul meniului anterior, mergeți cu un pas înapoi, închideți ferestrele, închideți teletextul (în modul Live TV-Teletext). Ieșiți din redarea fișierelor multimedia și reveniți la meniul general MMP (Multi Medi Player)
	Ghid electronic de programe
	Acasă: Deschideți ecranul de pornire
+ v -	Volum +/-: Controlați volumul sonor al televizorului.
	Dezactivare: Opriți complet volumul televizorului
+ P -	Programe +/-: Comutați între canalele TV/radio. Derulați lista de canale pagină cu pagină atunci când lista de canale este afișată pe ecranul TV.
	Lansați aplicația YouTube
	Lansați aplicația Netflix
	Lansați aplicația Prime Video
	Lansați aplicația Disney +
	Lansați aplicația Apple TV
LIVE TV	Lansați aplicația Live TV

## 5 Instalare TV

### 5.1 Setați televizorul

Așezați televizorul pe un loc ferm care poate suporta greutatea televizorului. Pentru a evita pericolul, vă rugăm să nu poziționați televizorul lângă apă sau surse de căldură (cum ar fi lumină, lumânare, încălzitor), să nu blocați ventilația din spatele televizorului.

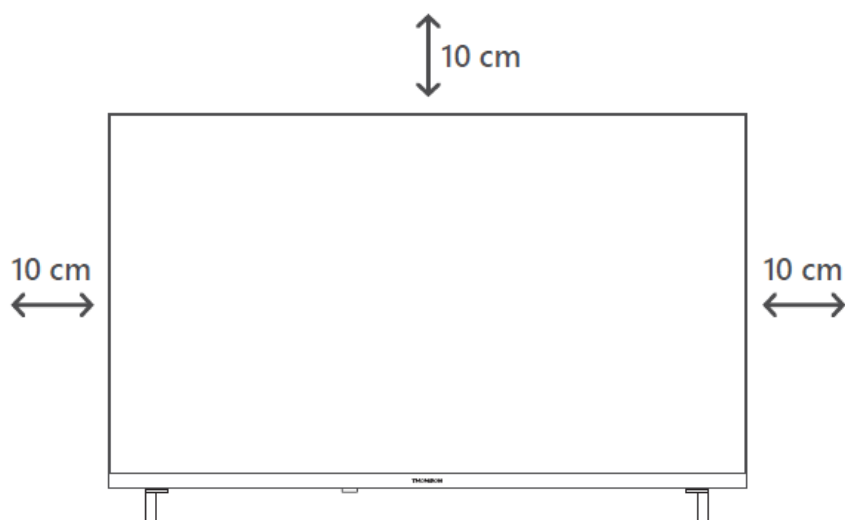

### 5.2 Conectați antena și alimentarea

1. Conectați cablul antenei la mufa antenei de pe partea din spate a televizorului.
2. Conectați cablul de alimentare al televizorului (AC 100-240 V~ 50/60 Hz). Televizorul intră în modul standby (lumină roșie).
3. Porniți televizorul apăsând butonul de pornire al televizorului sau butonul de pornire de pe telecomandă.

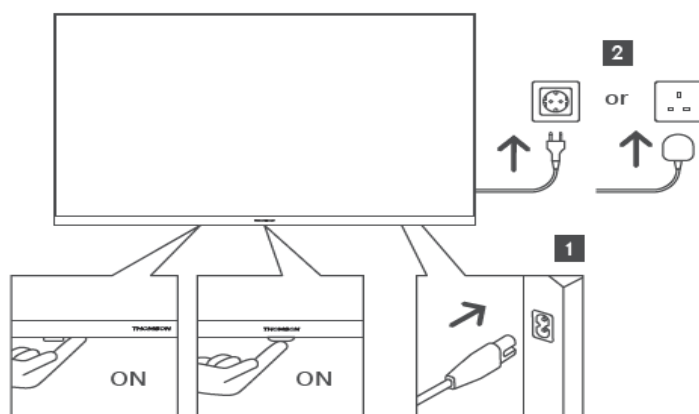

*\*Aspectul exact al televizorului, inclusiv amplasarea logo-ului și rama, diferă în funcție de modelul de televizor. Vă rugăm să folosiți aceste ilustrații doar ca referință.*



## 6 Configurarea inițială

Pentru prima configurare inițială, asistentul de configurare de pe ecran vă va ghida prin configurarea televizorului. Vă rugăm să urmați instrucțiunile cu atenție pentru a configura corect televizorul.

### 6.1 Asocierea telecomenzii Bluetooth

Apăsați simultan butoanele **BACK** și **Home** pe telecomandă pentru a intra în modul de împerechere Bluetooth. Indicatorul luminos de pe telecomandă va clipi atunci când începe procesul de împerechere.

Vă recomandăm să finalizați procesul de împerechere a telecomenzii. Cu toate acestea, dacă săriți peste acest proces, puteți asocia ulterior telecomanda cu televizorul în meniul Setări > Telecomande și accesorii.

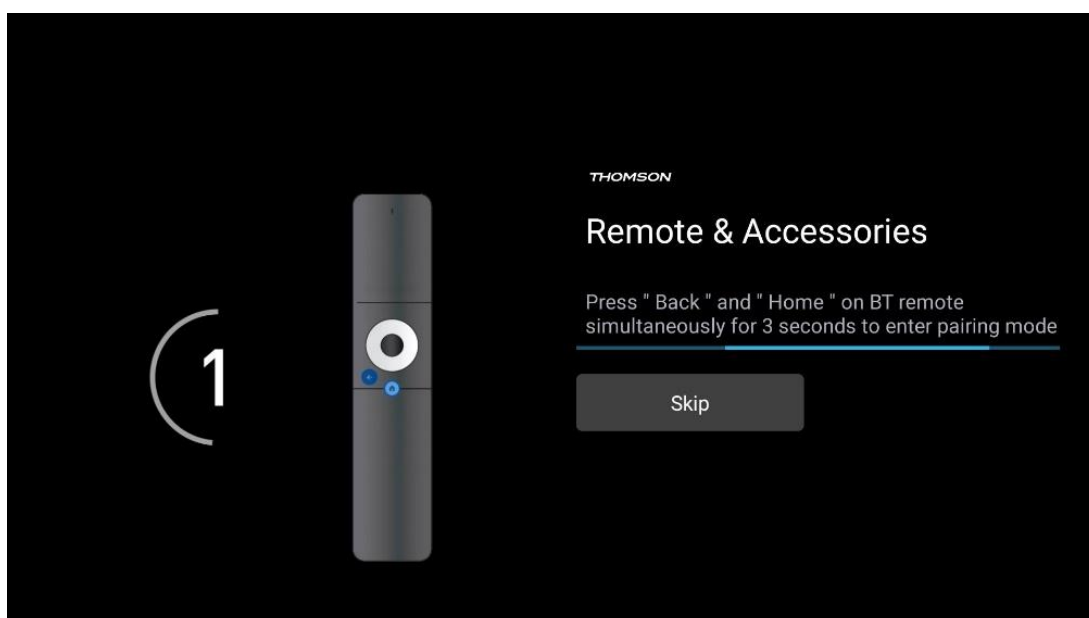

### 6.2 Selectarea limbii

Utilizați butoanele direcționale sus/jos pentru a selecta limba sistemului, apoi apăsați **OK** pentru a confirma.

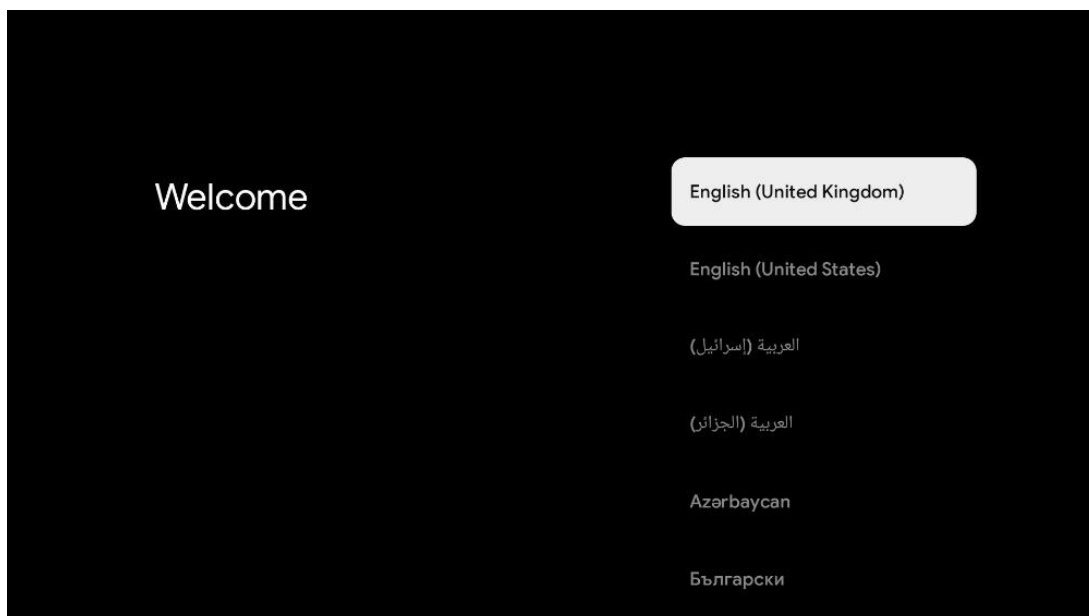

### 6.3 Selectare configurare TV

Utilizați butoanele direcționale sus/jos pentru a selecta opțiunea de configurare TV, apoi apăsați **OK** pentru a confirma.

**Notă:** Dacă selectați Set up Google TV, veți avea nevoie de un cont Google pentru a continua instalarea. Puteți utiliza un cont Google existent sau puteți crea unul nou.

**Notă:** Vă rugăm să selectați opțiunea Configurare TV de bază dacă doriți să utilizați televizorul doar pentru a viziona TV sau pentru a asculta programe radio prin intermediul antenei terestre, al cablului sau al antenei prin satelit și dacă nu doriți să conectați televizorul la internet pentru a putea viziona conținut video de la aplicații de streaming precum YouTube sau Netflix.

Instalarea detaliată a opțiunii Basic TV este descrisă în capitolul meniu 6.5.

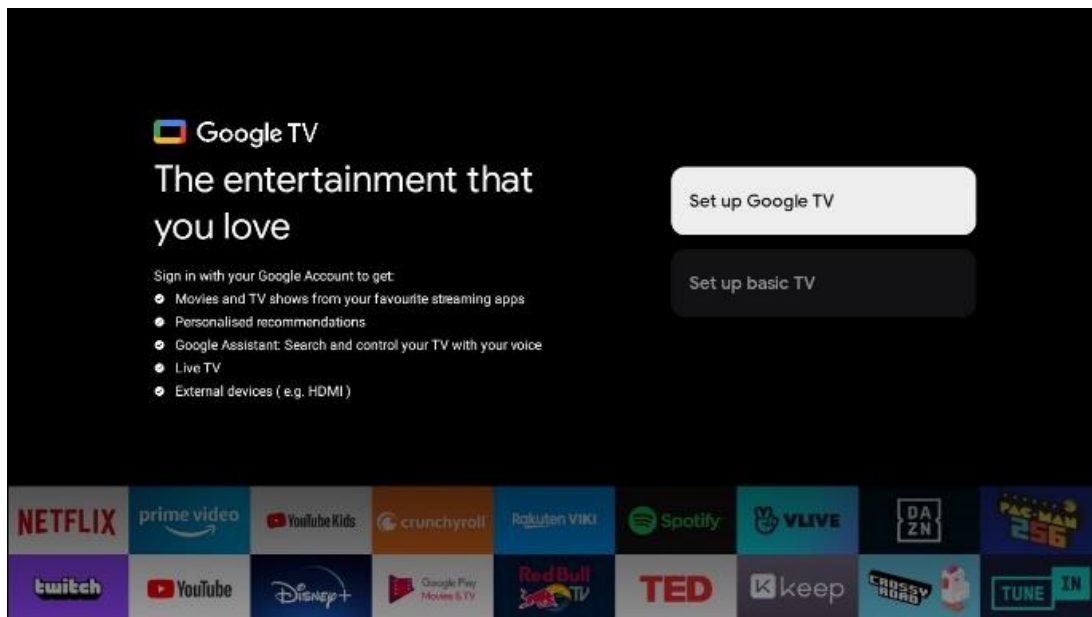

## 6.4 Configurați Google TV

### 6.4.1 Configurare cu aplicația Google Home

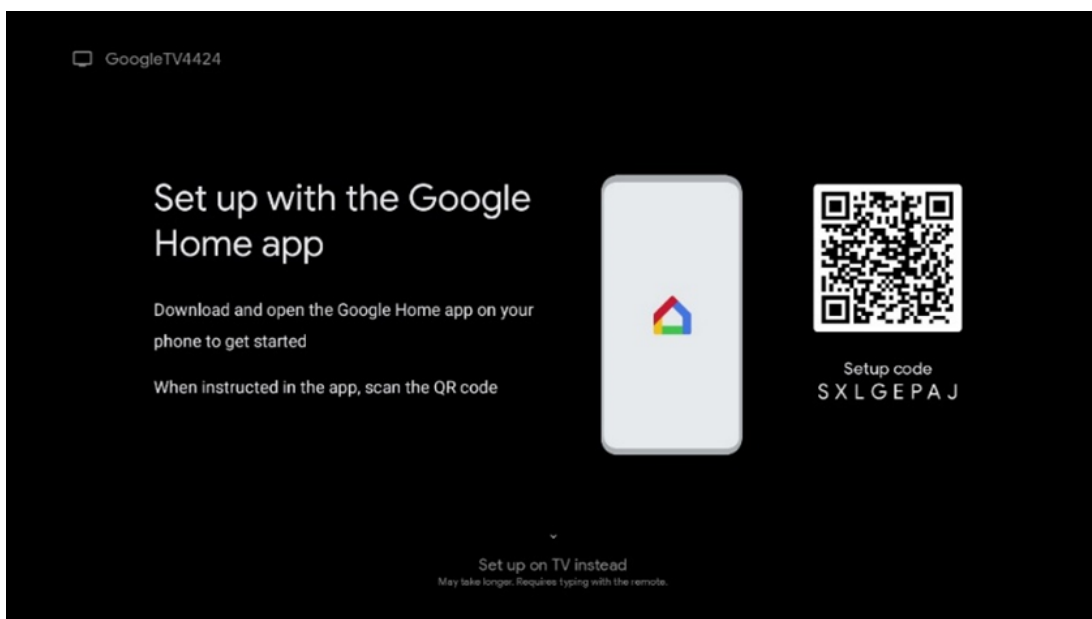

Pentru configurarea cu aplicația Google Home, este necesar să aveți un dispozitiv mobil (smartphone sau tabletă) cu aplicația Google Home instalată. Pentru a instala aplicația Google Home, scanați codul QR de pe televizor sau căutați Google Home în magazinul de aplicații de pe dispozitivul dvs. mobil. Dacă aplicația Google Home este deja instalată pe dispozitivul mobil, deschideți-o și urmați instrucțiunile de pe televizor și de pe dispozitivul mobil. Configurarea televizorului prin intermediul aplicației Google Home de pe dispozitivul mobil nu ar trebui să fie întreruptă.

**Notă:** Unele dispozitive mobile cu cea mai recentă versiune a sistemului de operare Android nu sunt pe deplin compatibile cu instalarea Google TV prin Google Home App. Prin urmare, vă recomandăm opțiunea de instalare Configurare pe TV.

### 6.4.2 Configurare pe TV

Pentru a utiliza numeroasele avantaje ale Google TV, televizorul trebuie să fie conectat la internet. Puteți conecta televizorul la modemul/routerul dvs. fără fir prin Wi-Fi sau prin cablu.

Conexiunea dvs. la internet va fi detectată automat și afișată dacă ați conectat televizorul cu modemul/routerul direct la cablu.

Dacă doriți să conectați televizorul la internet fără fir prin Wi-Fi, apăsați butoanele direcționale sus/jos pentru a selecta rețeaua WLAN dorită, introduceți parola și apoi apăsați Confirmare pentru a stabili conexiunea. Dacă selectați Skip deoarece doriți să configurați televizorul ca televizor de bază, puteți configura conexiunea la internet ulterior în meniul TV Settings (Setări TV).

### 6.4.3 Conectați-vă cu contul Google

Pentru a vă conecta cu contul Google, introduceți adresa dvs. de e-mail și parola.

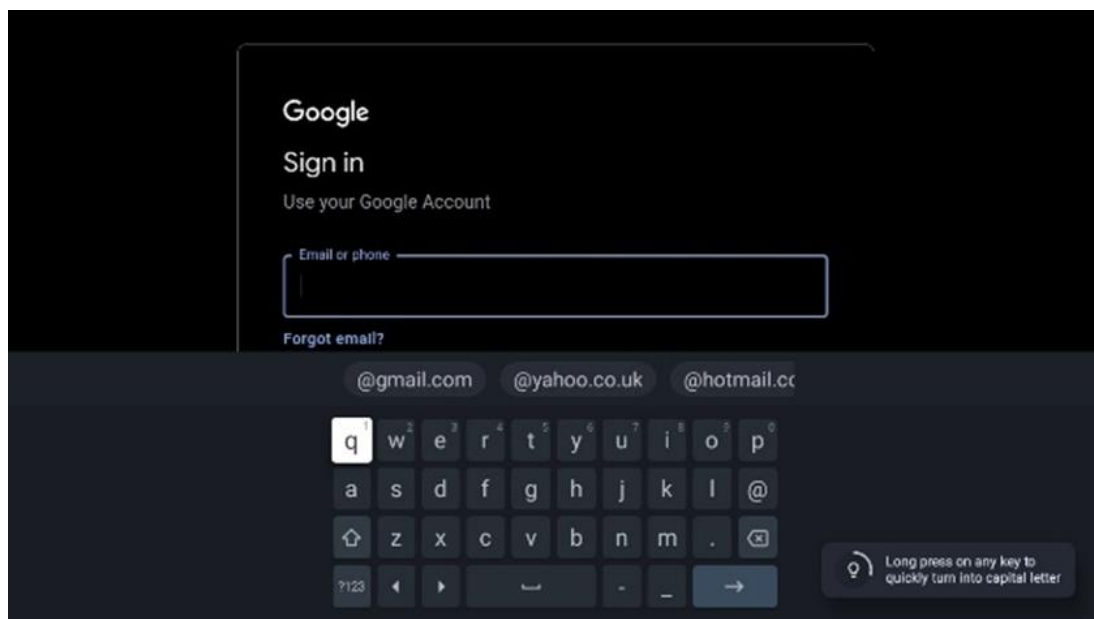

### 6.4.4 Termeni de servicii Google

Înainte de a continua, vă rugăm să citiți Termenii și condițiile generale, Termenii de utilizare pentru jocuri, Politica de confidențialitate și serviciile Google disponibile. Vă declarați acordul cu aceste servicii făcând clic pe Accept.

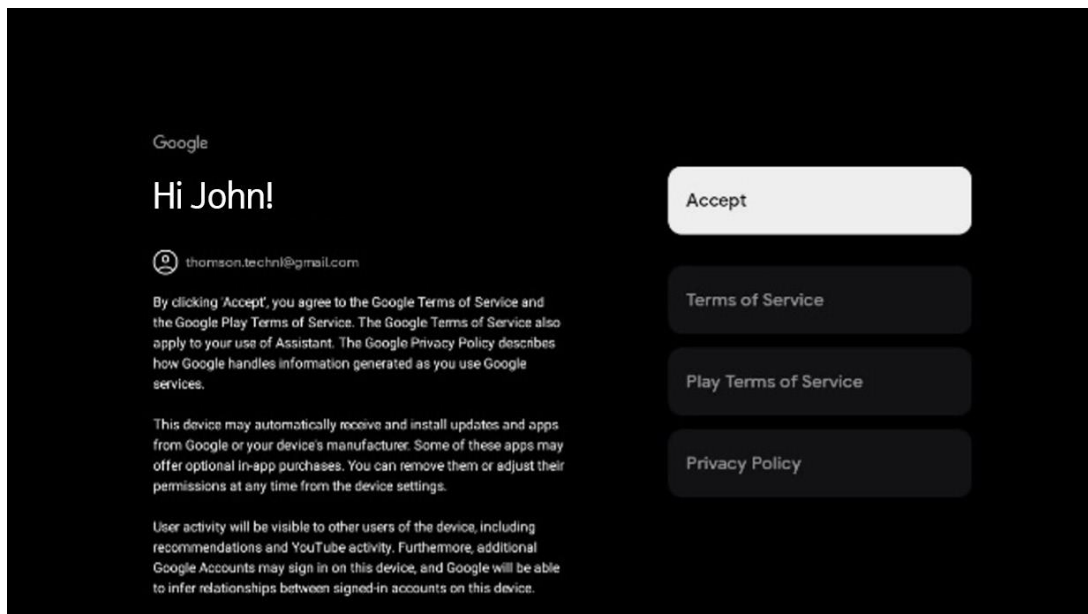

Selectați Accept pentru a confirma dacă doriți ca locația dvs. să fie identificată în Politica de confidențialitate Google și sunteți de acord să trimiteți automat informații de diagnosticare către Google pentru a vă îmbunătăți experiența Google.

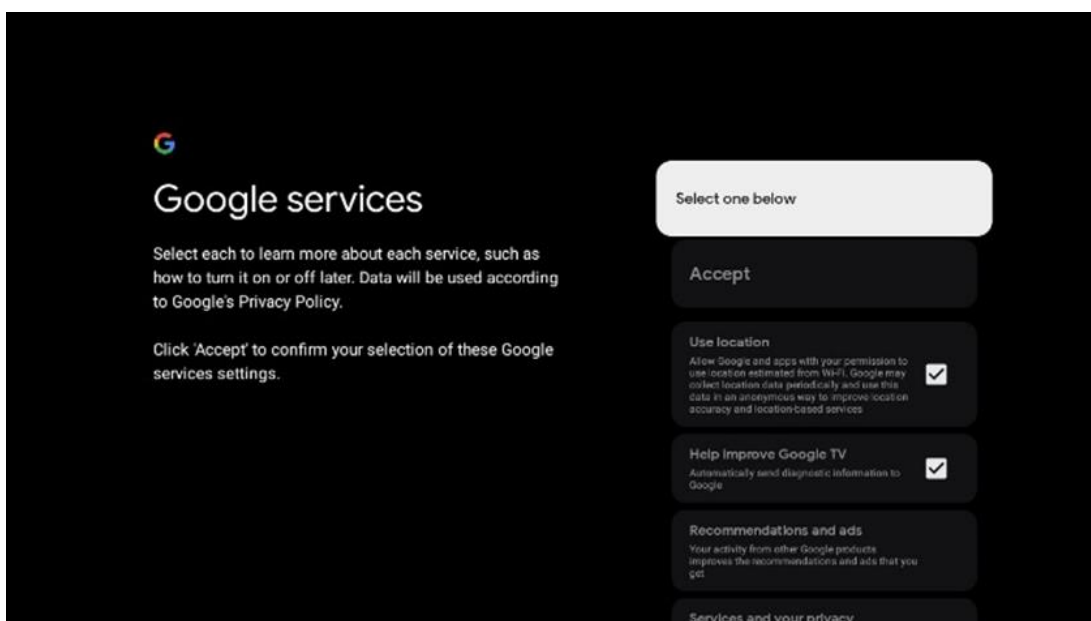

### 6.4.5 Confirmați sau respingeți serviciile și caracteristicile Google

Citiți cu atenție serviciile și funcțiile pe care le oferă televizorul dumneavoastră. Dacă nu doriți să activați unul sau mai multe dintre serviciile oferite, le puteți respinge făcând clic pe Nu, mulțumesc.

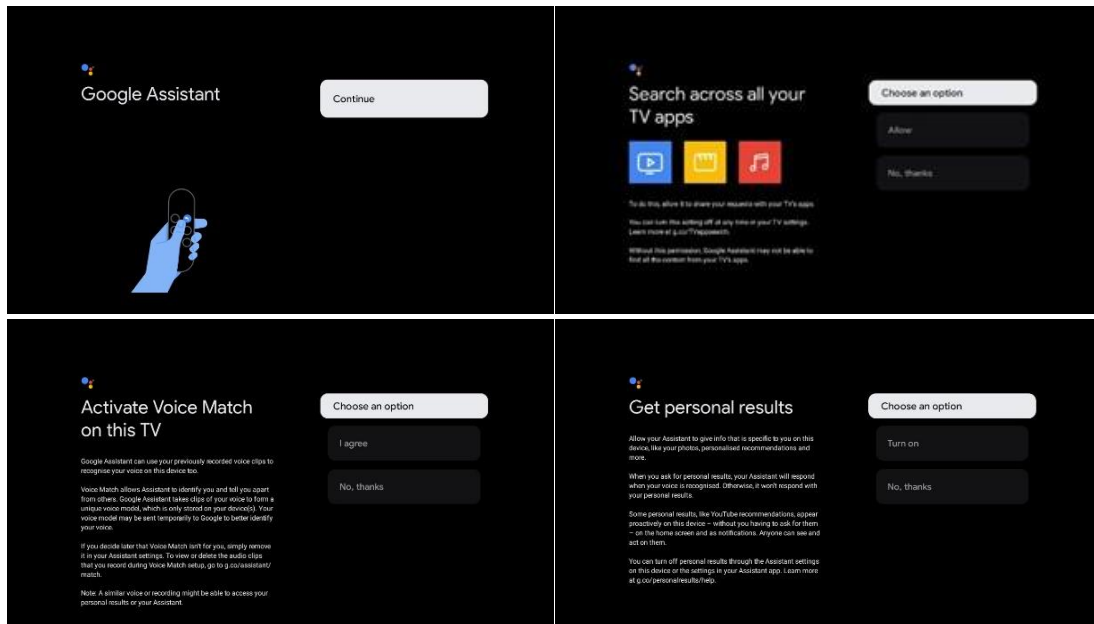

### 6.4.6 Alegeți abonamentele dvs.

Selectați ce aplicații de streaming doriți să instalați automat. Acestea pot fi aplicații pentru care aveți deja un abonament sau aplicații sugerate de Google.

Unele aplicații sunt deja preselectate. Le puteți deselecta, ceea ce înseamnă că acestea nu vor fi instalate automat în timpul primului proces de configurare.

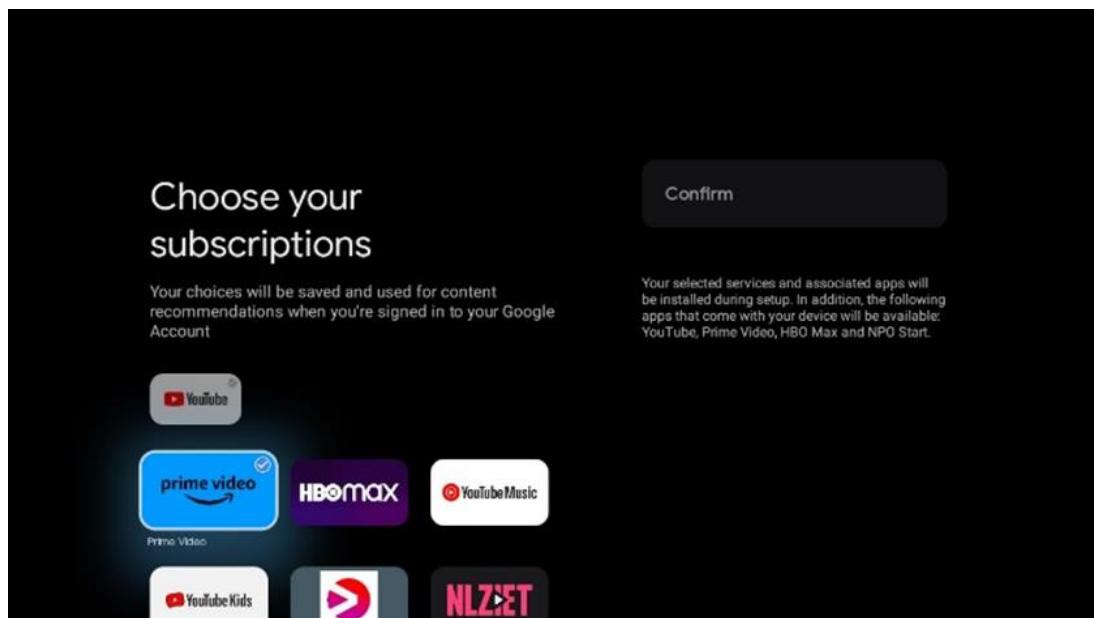

### 6.4.7 Selectarea regiunii sau a țării

Selectați țara în care vă aflați pentru a efectua instalarea corect. Acest lucru este important deoarece disponibilitatea în magazinul Google Play și procedura de instalare a multor aplicații depind de locația geografică (Geo-location). Acesta este motivul pentru care anumite aplicații sunt disponibile pentru o țară și nu pentru altele.

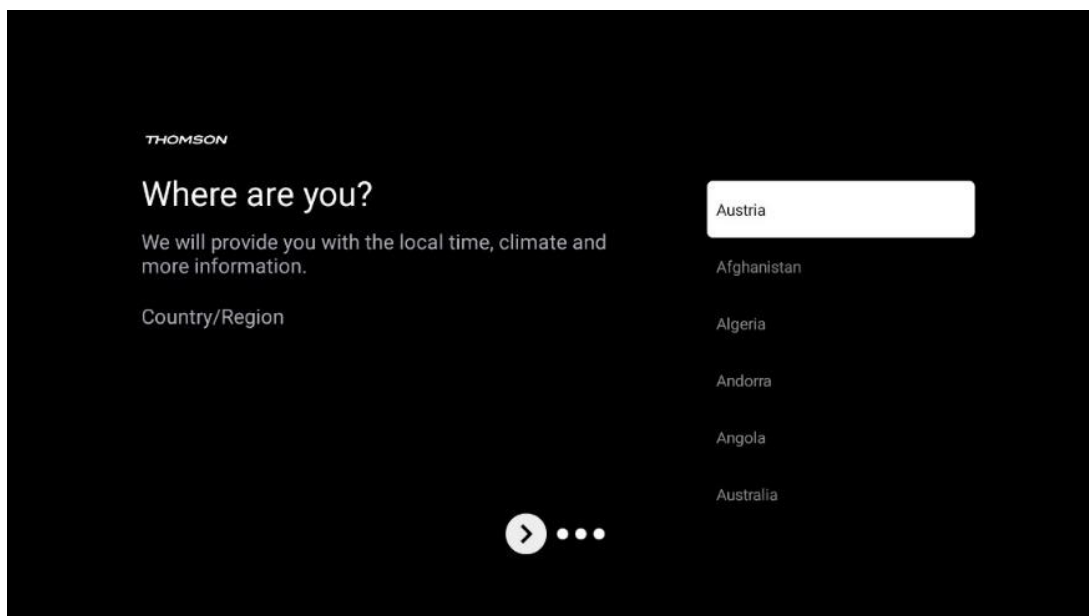

## 6.4.8 Disclaimer

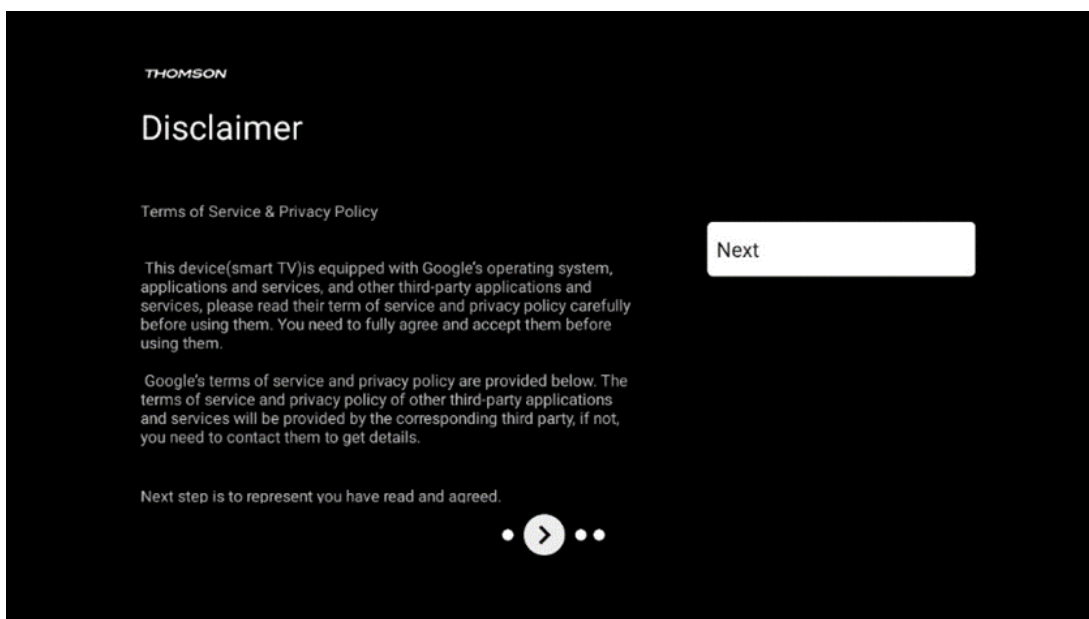

Vă rugăm să citiți cu atenție Termenii de serviciu și Politica de confidențialitate și să le acceptați făcând clic pe Următorul.

## 6.5 Configurarea TV de bază

Vă rugăm să selectați opțiunea de instalare Configurare TV de bază dacă doriți să utilizați televizorul doar pentru a viziona TV sau pentru a asculta programe radio prin intermediul antenei terestre, al cablului sau al antenei prin satelit și dacă nu doriți să conectați televizorul la internet pentru a putea viziona conținut video de la aplicații de streaming precum YouTube sau Netflix.

### 6.5.1 Selectați rețeaua Wi-Fi

Dacă nu doriți să vizionați conținut de la servicii de streaming precum Netflix sau YouTube, selectați opțiunea Skip la sfârșitul listei de rețele Wi-Fi disponibile.

### 6.5.2 Selectarea regiunii sau a țării

Selectați țara în care vă aflați pentru a efectua instalarea corect. Acest lucru este important deoarece disponibilitatea în magazinul Google Play și procedura de instalare a multor aplicații depind de locația geografică (Geo-location). Acesta este motivul pentru care anumite aplicații sunt disponibile pentru o țară și nu pentru altele.

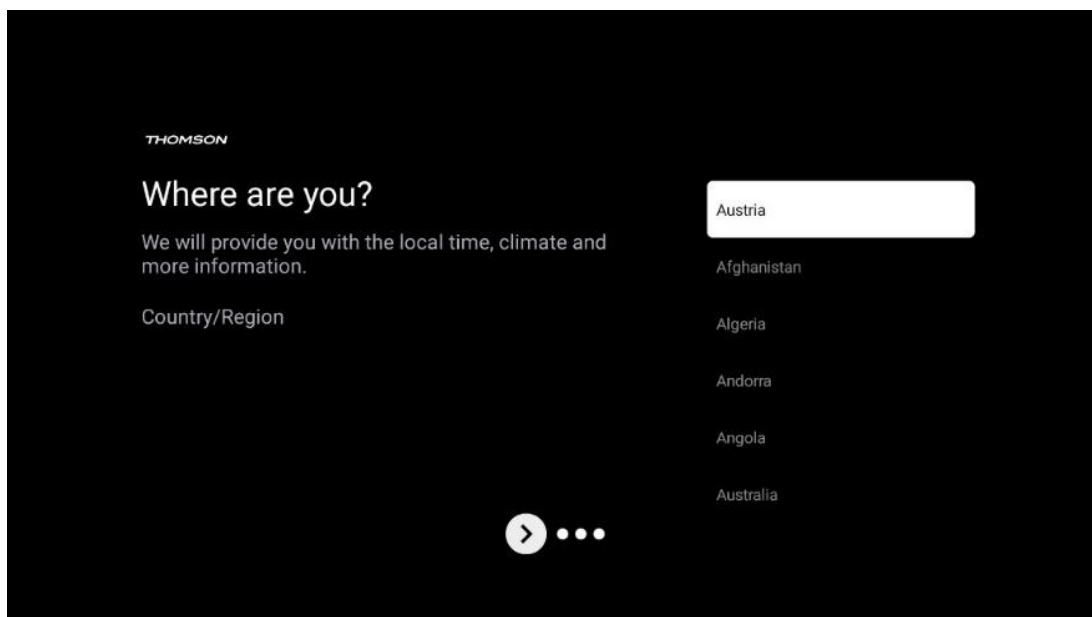

### 6.5.3 Disclaimer

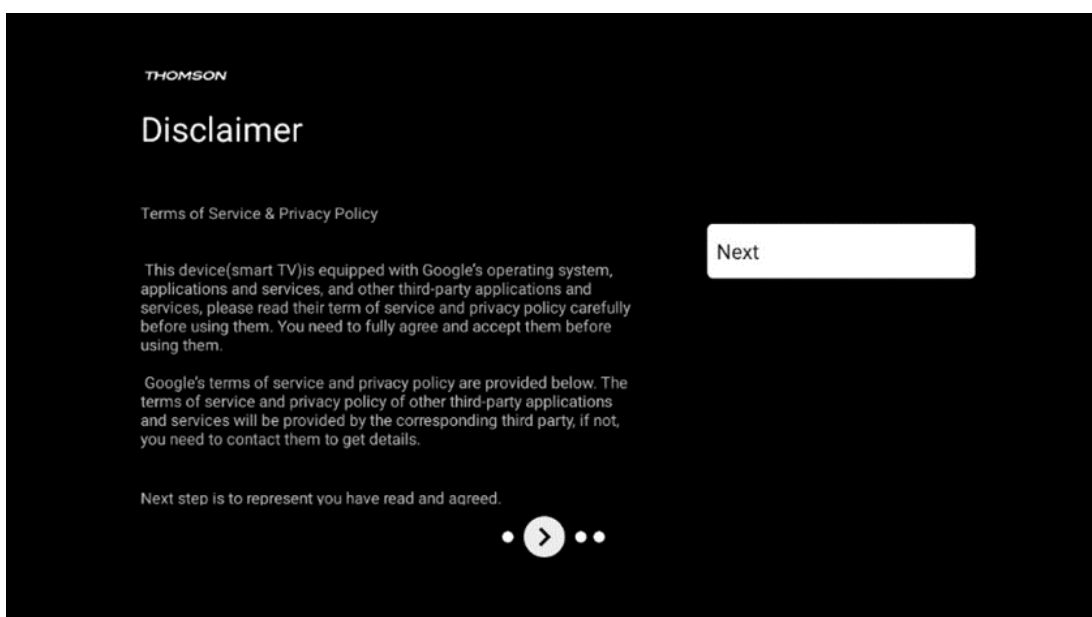



Vă rugăm să citiți cu atenție Termenii de serviciu și Politica de confidențialitate și să le acceptați făcând clic pe Următorul.

## 6.6 Control parental

În primul proces de instalare veți putea crea un control parental utilizând opțiunea "Caracteristici pentru copii" sau mai târziu, în orice moment, în meniul "Setări" > "Conturi și autentificare" > "Adăugați un copil". Aici puteți configura un profil pentru copiii dvs. pe Google TV, oferindu-le acces numai la aplicații selectate, adaptate copiilor, și puteți determina care dintre aplicațiile preinstalate pe televizor pot fi accesate de copii.

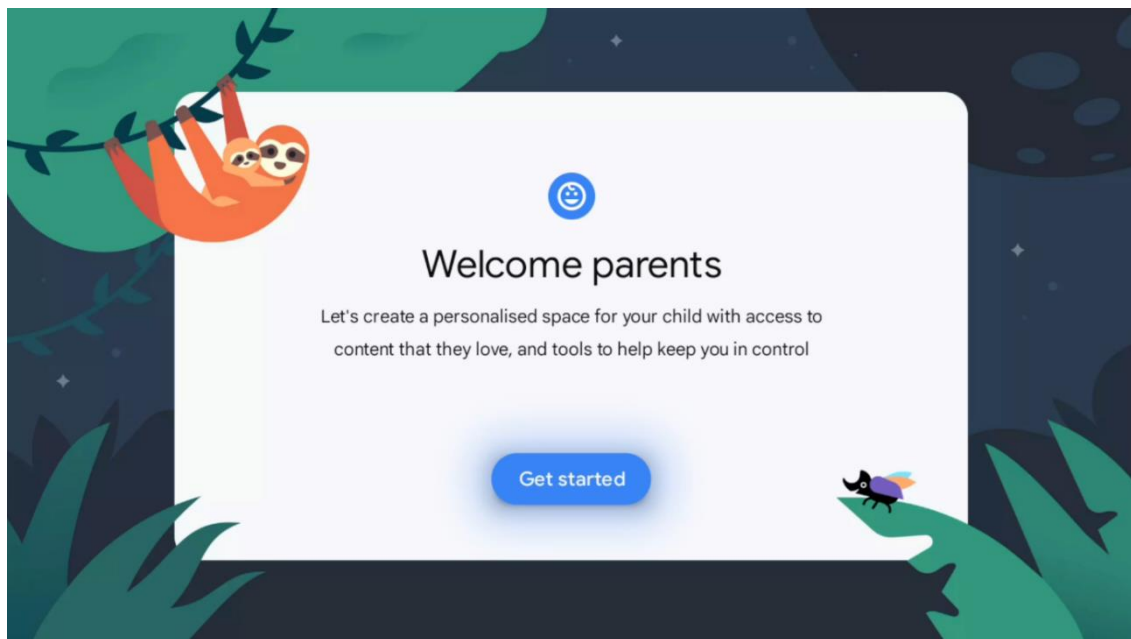

Pentru a crea un profil de copil sau pentru a adăuga un alt profil de copil, urmați pașii de instalare și instrucțiunile de pe ecran. În timpul procesului de instalare, Google vă va informa, de asemenea, cu privire la caracteristicile profilului copilului.

## 7 Instalarea canalelor

Selectați tipul de recepție TV Tuner pentru a instala canale TV/Radio. Sunt disponibile opțiunile de tip de recepție Antenă terestră, Cablu și Satelit. Evidențiați opțiunea de tip de recepție a semnalului TV disponibilă și apăsați **OK** sau faceți clic pe butonul direcțional din dreapta pentru a continua.

Dacă selectați Skip scan, puteți finaliza primul proces de instalare a televizorului fără a instala canalele TV. Ulterior, puteți instala canalele TV în meniul Setări TV.

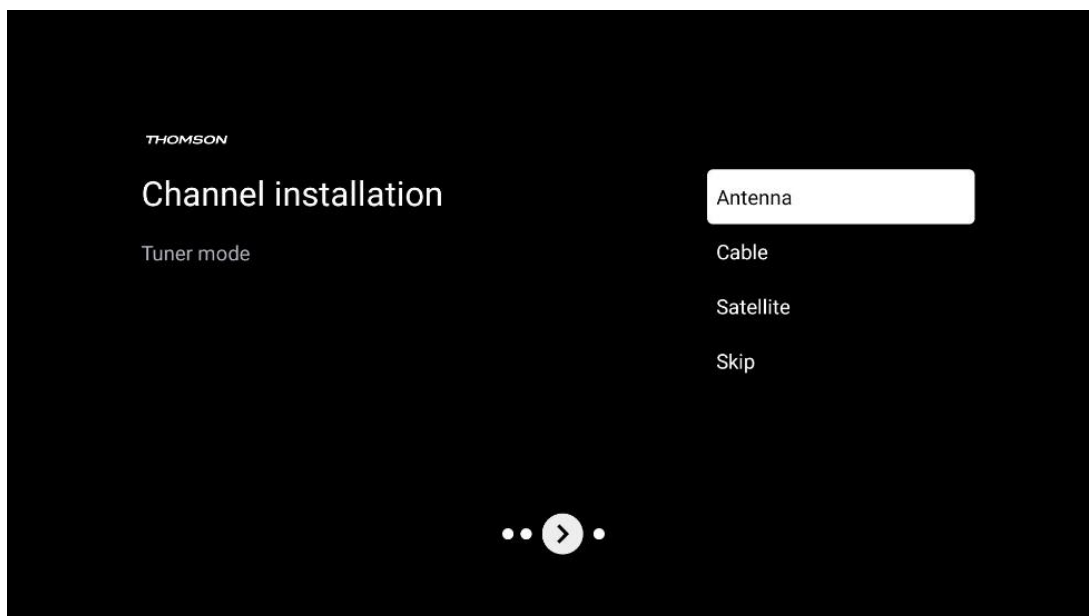

## 7.1 Mod tuner

### 7.1.1 Antenă

Dacă este selectată opțiunea Antenă, televizorul va căuta emisiuni digitale terestre și analogice. În ecranul următor, evidențiați opțiunea Scanare și apăsați **OK** pentru a începe căutarea sau selectați Skip Scanare pentru a continua fără a efectua o căutare.

**Scanare operator:** Dacă este disponibil, operatorii de cablu disponibili vor fi listați pe ecran. Evidențiați operatorul dorit și apăsați **OK**. Selectați Start și apăsați **OK** pentru a efectua scanarea canalelor.

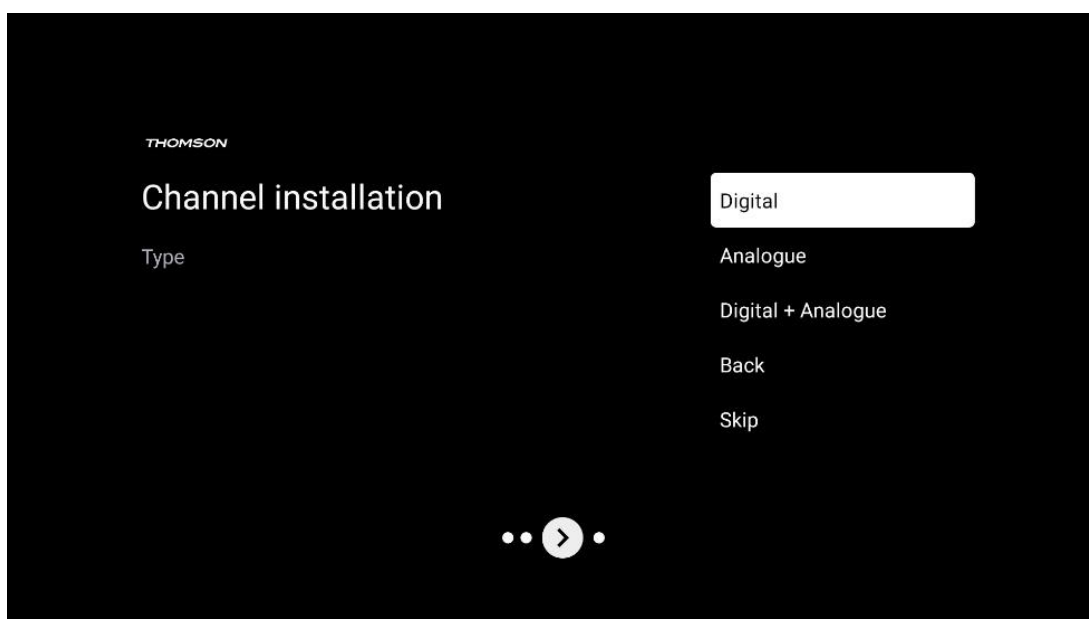

## 7.1.2 Cablu

Dacă este selectată opțiunea Cablu, televizorul va căuta canale digitale prin cablu.

În majoritatea rețelelor de canale prin cablu, sunt disponibile numai canale digitale. Selectați Digital pentru a continua scanarea.

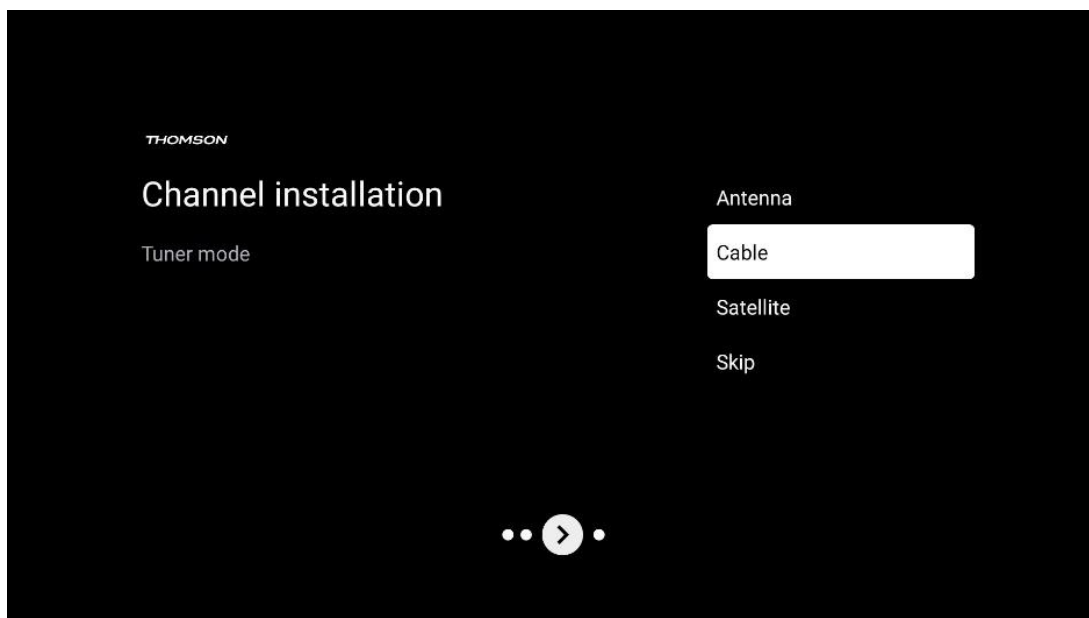

**Scanare operator:** Dacă sunt disponibili, operatorii de cablu vor fi listați pe ecran. Evidențiați operatorul dorit și apăsați **OK**. Selectați Start și apăsați **OK** pentru a efectua scanarea canalelor.

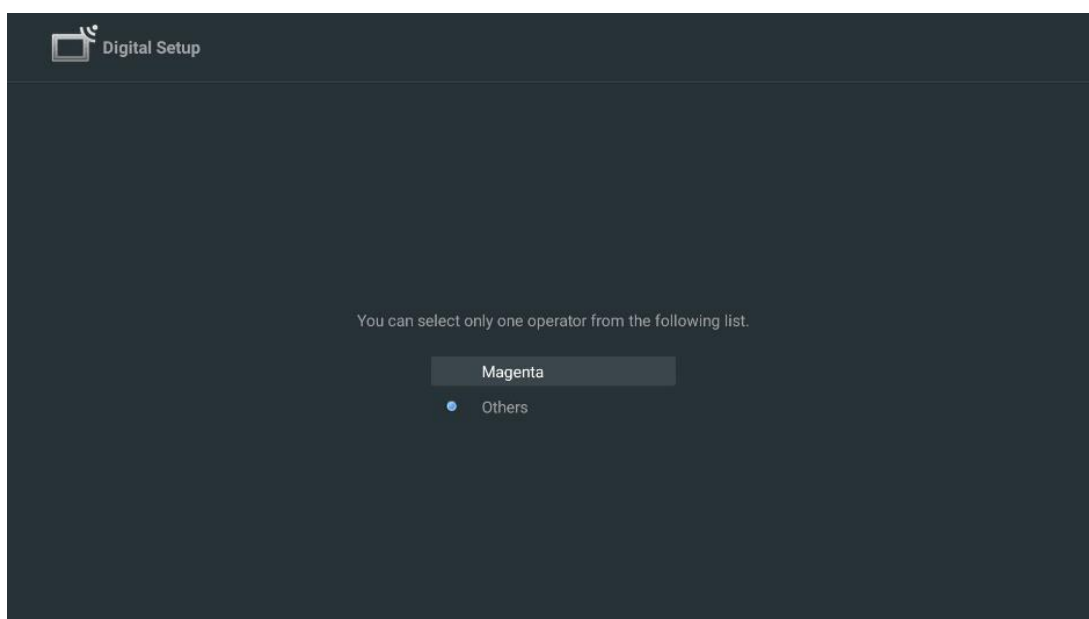

**Altele:** Selectați opțiunea Altele dacă operatorul dvs. de cablu nu este listat sau dacă televizorul dvs. este conectat la un sistem local de cablu. Selectați Tip scanare și apăsați **OK** pentru a afișa opțiunile de scanare.

**Scanare completă:** O căutare completă automată caută în întreaga bandă de frecvență; această opțiune trebuie selectată dacă nu au fost găsite toate canalele în timpul unei căutări în rețea.

**Căutare rapidă:** Va fi inițiată o căutare rapidă, care va aduce canalele într-o ordine pre-sortată. Cu acest tip de căutare, este necesar să introduceți ID-ul rețelei și frecvența centrală.

**Căutare în rețea:** Cu o căutare în rețea, este transmisă o listă completă și actualizată de canale a unui furnizor, astfel încât receptorul să recunoască toate canalele, ceea ce este de preferat pentru operatorii de televiziune prin cablu. Cu acest tip de căutare, este necesar să introduceți cel puțin ID-ul rețelei.

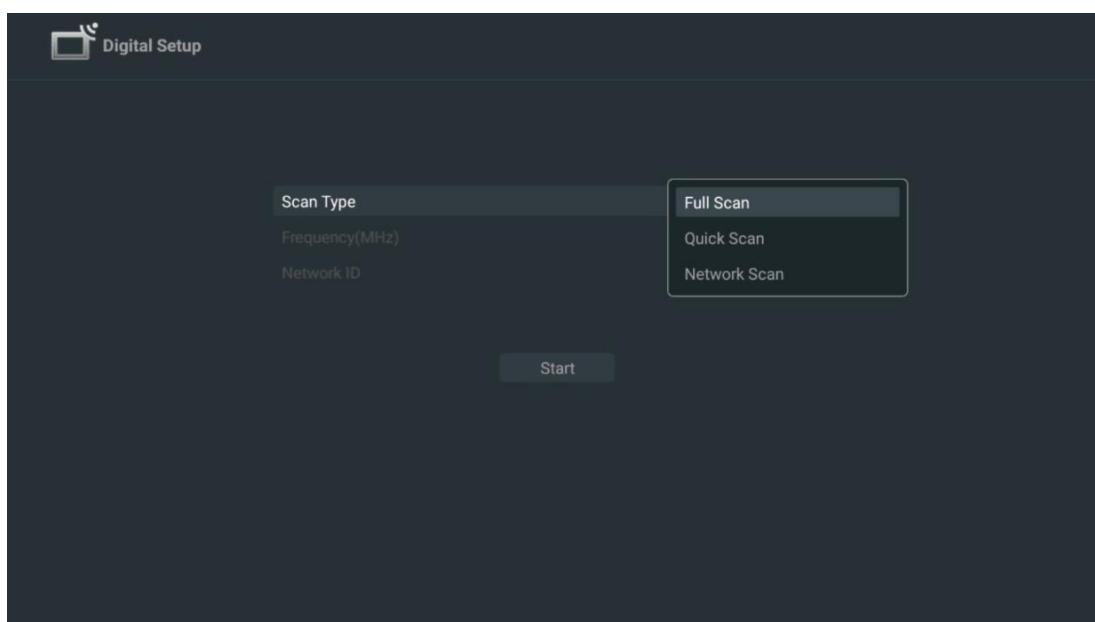

Selectați Skip Scan pentru a continua fără a efectua o căutare.

### 7.1.3 Satelit

**Notă pentru instalarea canalelor prin satelit pentru televizoarele Thomson instalate în Austria sau Germania:**

Televizoarele noastre Thomson au funcția de presetare a canalelor prin satelit, care poate fi selectată și executată numai în timpul instalării inițiale a televizoarelor. Această funcție este disponibilă numai dacă Austria sau Germania au fost selectate ca țări de instalare în timpul instalării inițiale.

Această funcție va fi efectuată numai în timpul instalării inițiale a televizorului, atunci când instalați canalele prin satelit.

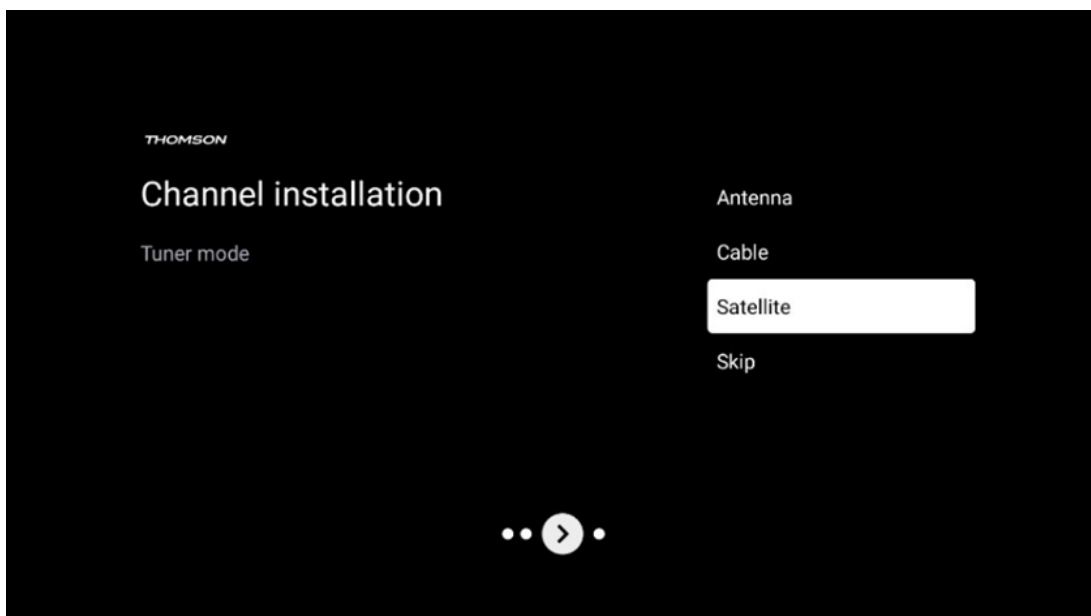

Pentru a-l activa, urmați pașii de instalare de mai jos:

1. Meniul Mod tuner - selectați Satelit ca opțiune de instalare.
2. Selectare canale prin satelit Preset
3. Apăsați butonul **OK** pentru a confirma selecția.

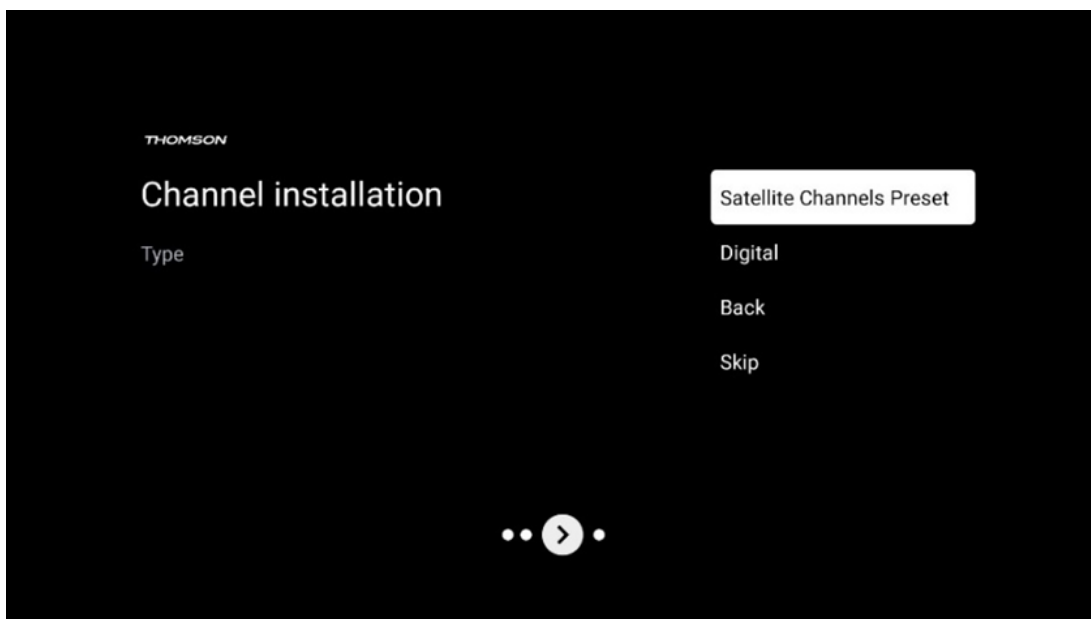

### Instalare satelit

Selectați opțiunea de instalare Digital pentru a continua cu instalarea canalelor prin satelit.

### Operatori M7

Operatorii M7 sunt operatori de televiziune cu plată care oferă pachete specifice culturii și limbii pentru opt țări: Olanda, Belgia, Germania, Austria, Republica Cehă, Slovacia, România și Ungaria.

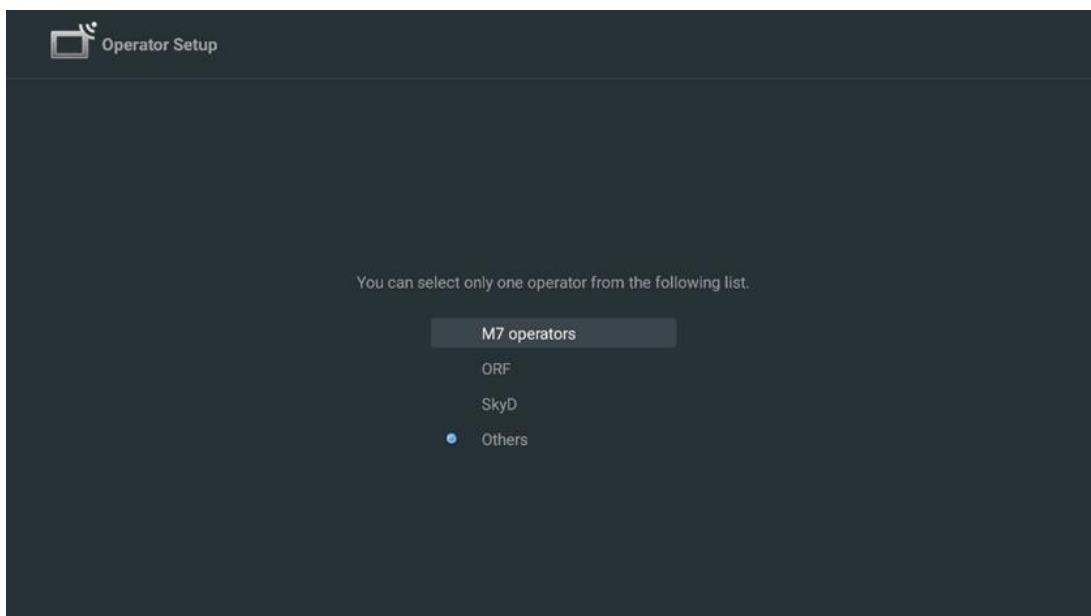

Dacă televizorul dvs. este conectat la un sistem de satelit pentru recepția mai multor sateliți, selectați Da și apăsați **OK** pentru a continua.

Dacă sunteți conectat la sistemul prin satelit cu recepție prin satelit, selectați Nu și urmați instrucțiunile de instalare de pe ecran.

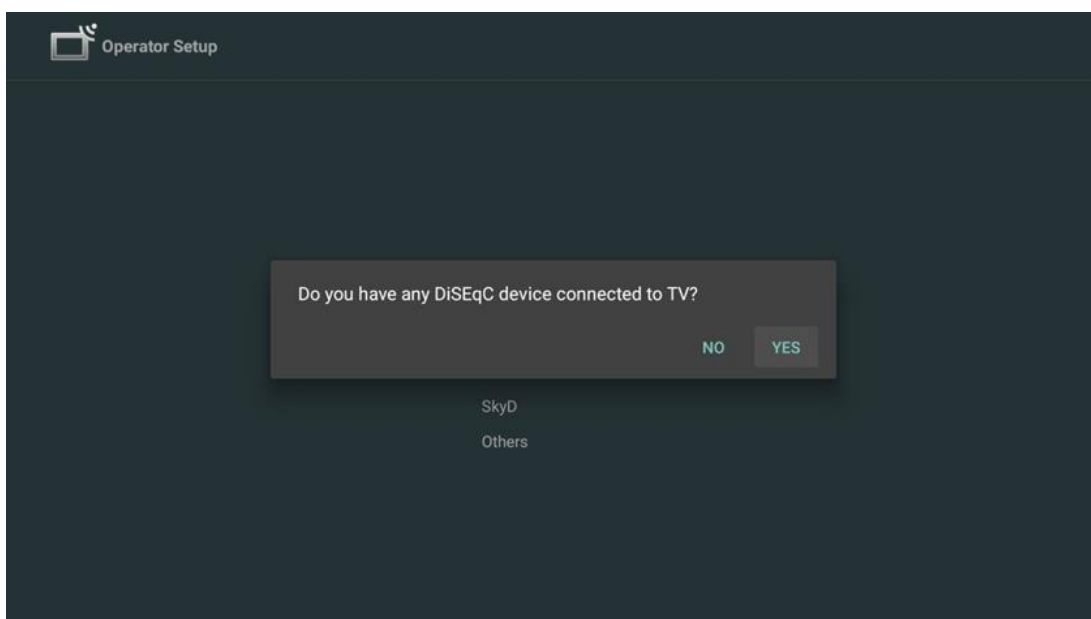

Pentru a efectua o detectare automată a portului DiSEqC, apăsați butonul galben de pe telecomandă și apoi apăsați butonul albastru pentru a începe scanarea canalelor.

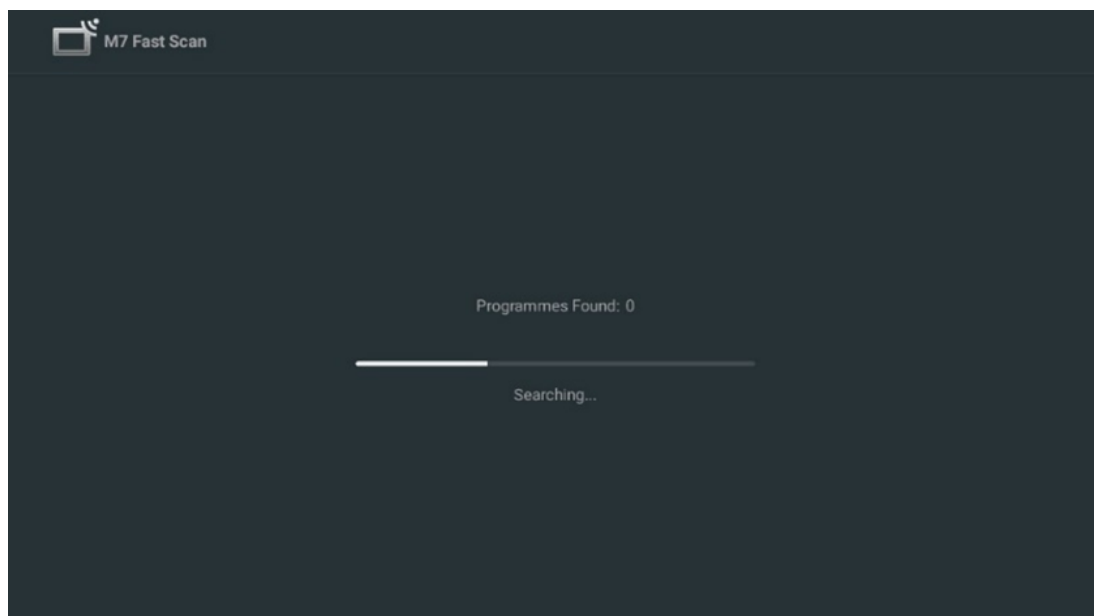

Dacă doriți să anulați căutarea în curs, apăsați butonul **Înapoi**. Canalele care au fost deja găsite vor fi stocate în lista de canale. Când se termină configurarea inițială, vor fi afișate rezultatele. Apăsați **OK** pentru a termina configurarea.

### **Instalarea operatorului local de satelit**

Dacă este disponibil, selectați un operator din listă pentru țara de amplasare a instalației dumneavoastră. Canalele vor fi sortate în conformitate cu sortarea canalelor LCN ale operatorului selectat.

### **Altele**

Selectați această opțiune de instalare dacă doriți să programați individual canalele prin satelit.

Ecranul televizorului dvs. este împărțit în trei coloane. Apăsați butoanele direcționale sus/jos și stânga/dreapta de pe telecomandă pentru a vă deplasa prin coloane.

**Coloana 1<sup>st</sup> - Satelit:** Alegeți satelitul preferat din listă și utilizați butonul **OK** pentru a-l selecta.

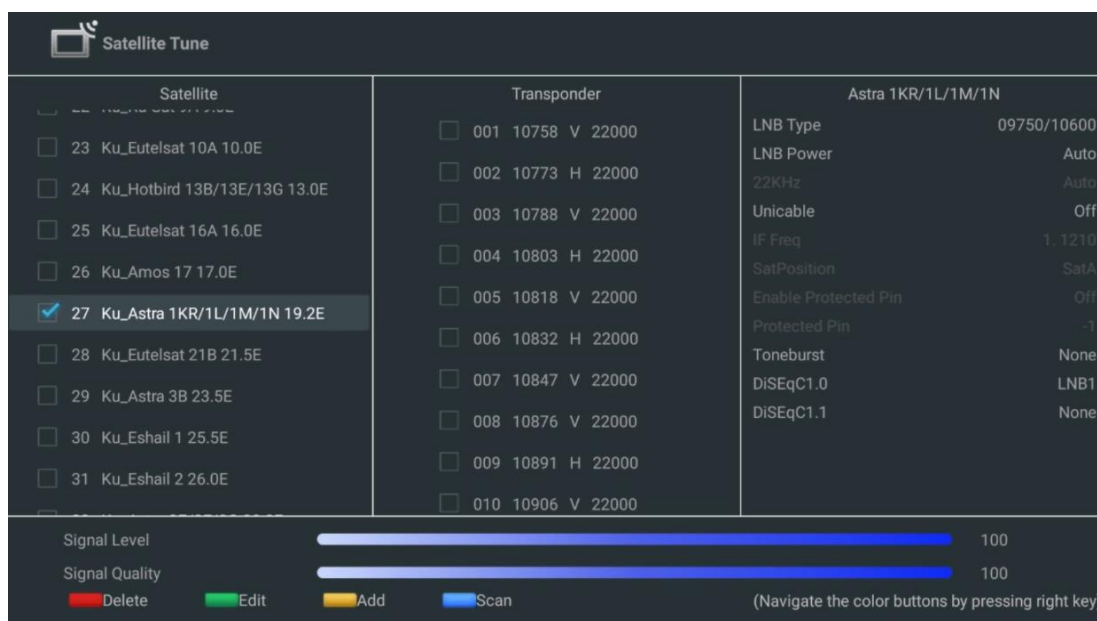

**Coloana 2<sup>nd</sup> - Transponder:** Selectați și marcați transpondere individuale din listă dacă nu doriți să scanați întregul satelit, ci doar anumite transpondere.

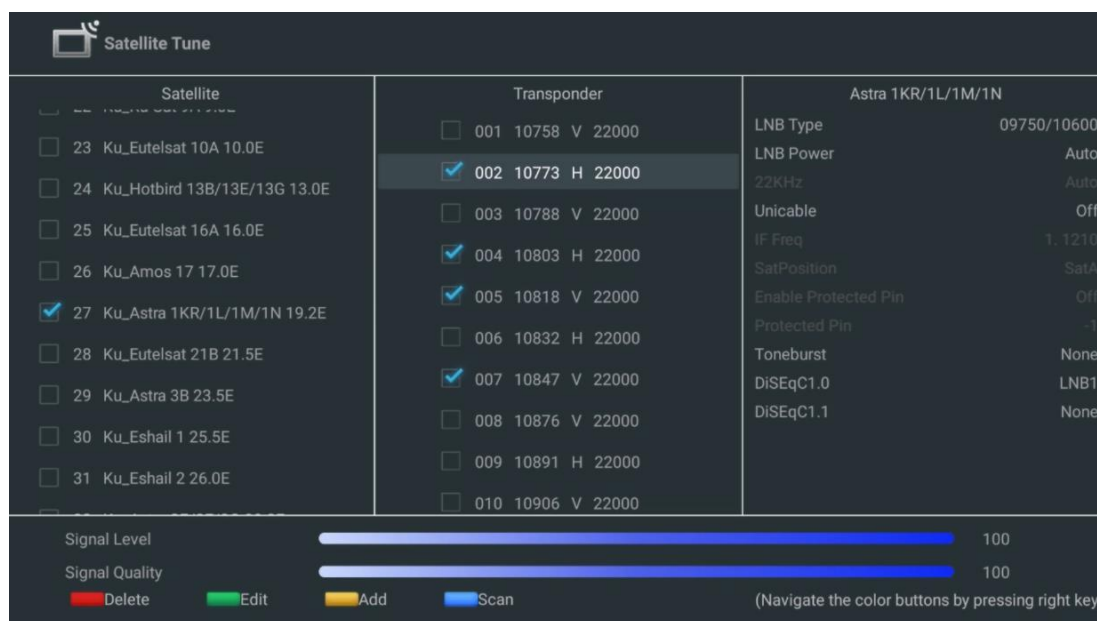



**Coloana 3<sup>rd</sup> - Caracteristici de recepție:** Setați caracteristicile de recepție ale satelitului ales, de exemplu Unicable On / Off sau poziția DiSEqC a satelitului selectat. În mod implicit, această coloană este setată la recepția unui singur satelit.

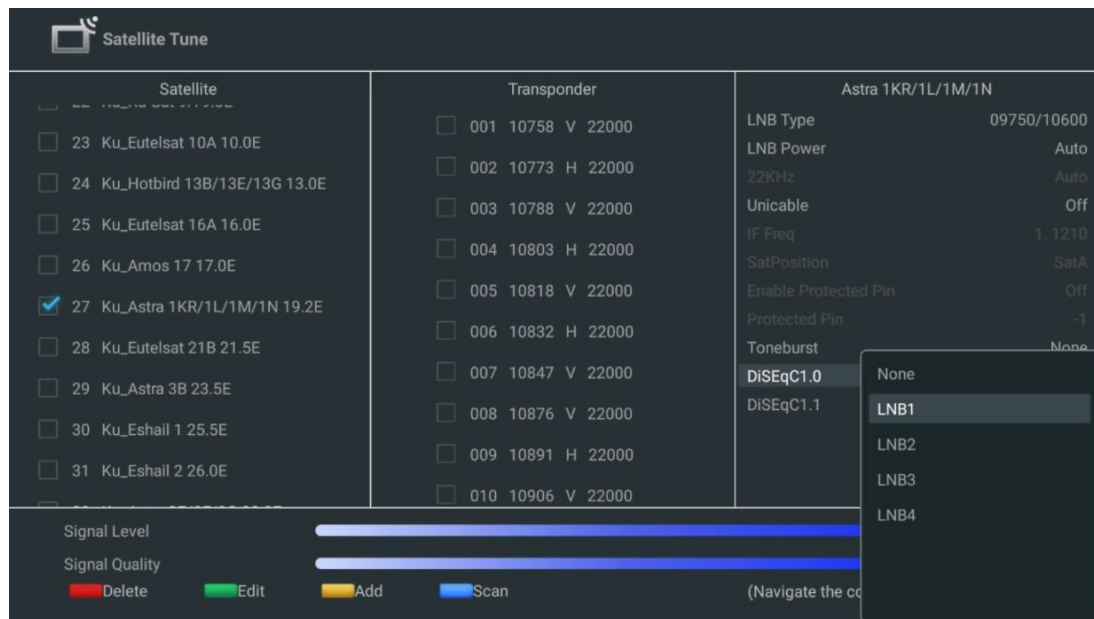

**Notă:** Funcționalitatea **butoanelor de culoare** este etichetată în partea de jos a ecranului.

Apăsați butonul roșu pentru a șterge un satelit sau un transponder satelit din listă.

Apăsați butonul verde pentru a edita un satelit sau un transponder satelit din listă.

Apăsați butonul galben pentru a adăuga sateliți sau transpondere satelit.

Apăsați butonul albastru pentru a începe căutarea transmisiilor prin satelit de la un satelit sau de la un singur transponder de satelit.

**Notă:** Dacă nivelul și calitatea semnalului nu sunt afișate pentru satelitul selectat, utilizați butoanele direcționale pentru a alege un alt transponder de satelit din lista din coloana a doua pentru a verifica recepția satelitului. Acest pas poate fi necesar dacă primul transponder din listă este inactiv. Pentru a continua căutarea întregului satelit, deselectați transponderele alese și apăsați butonul albastru pentru a iniția căutarea.

După ce ați terminat de instalat canalele prin satelit, puteți instala alte tunere dacă televizorul este conectat și la o antenă sau la un cablu TV sau selectați Skip pentru a continua instalarea televizorului.

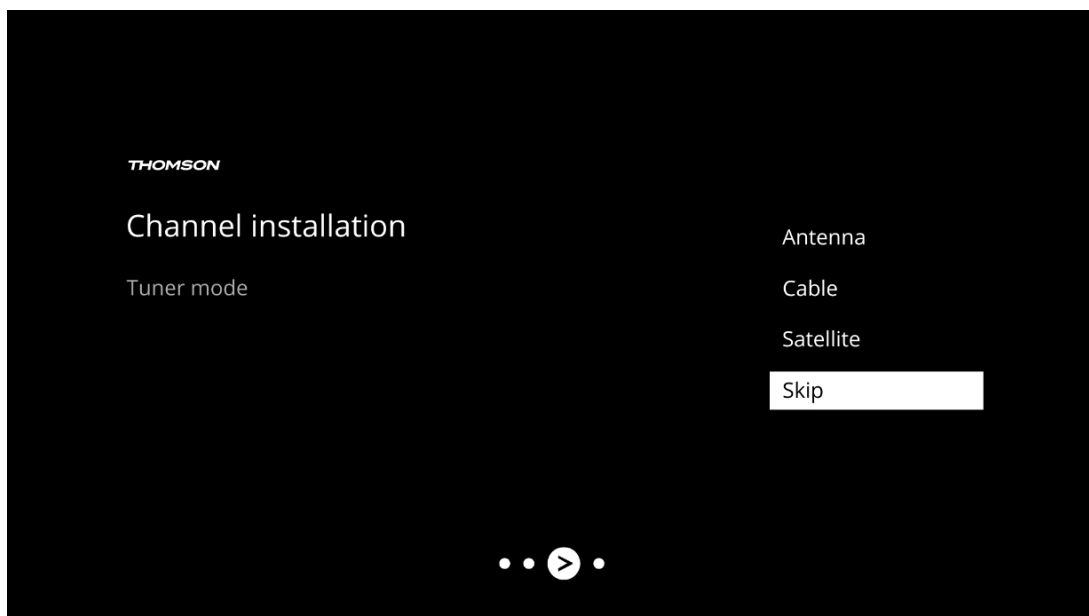

## 8 Verificați setările

Vă rugăm să verificați setările modului de tuner în setările sistemului. Dacă doriți să modificați țara/regiunea sau tipul de instalare a canalului, evidențiați opțiunea de meniu corespunzătoare și apăsați **OK**. Consultați paragraful de instalare anterior pentru a configura setările.

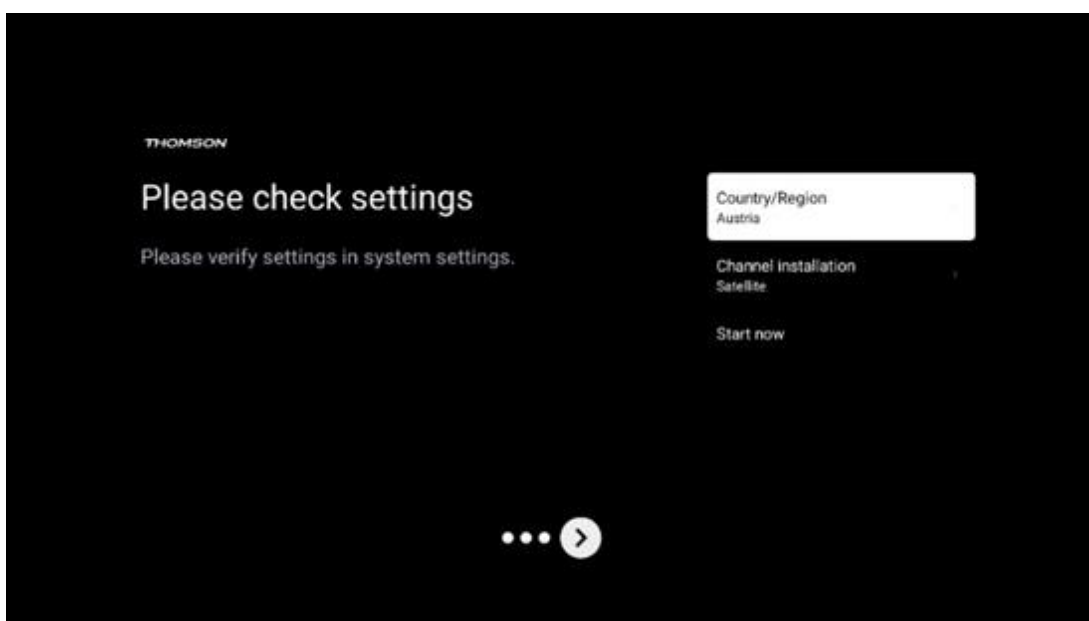

Dacă setările de instalare sunt setate corect, apăsați Start now pentru a continua cu instalarea finală,

Vă rugăm să așteptați ca televizorul să finalizeze procesul de configurare. Aceasta poate dura câteva minute. Acest timp este necesar pentru finalizarea instalării finale, în funcție de setările selectate.

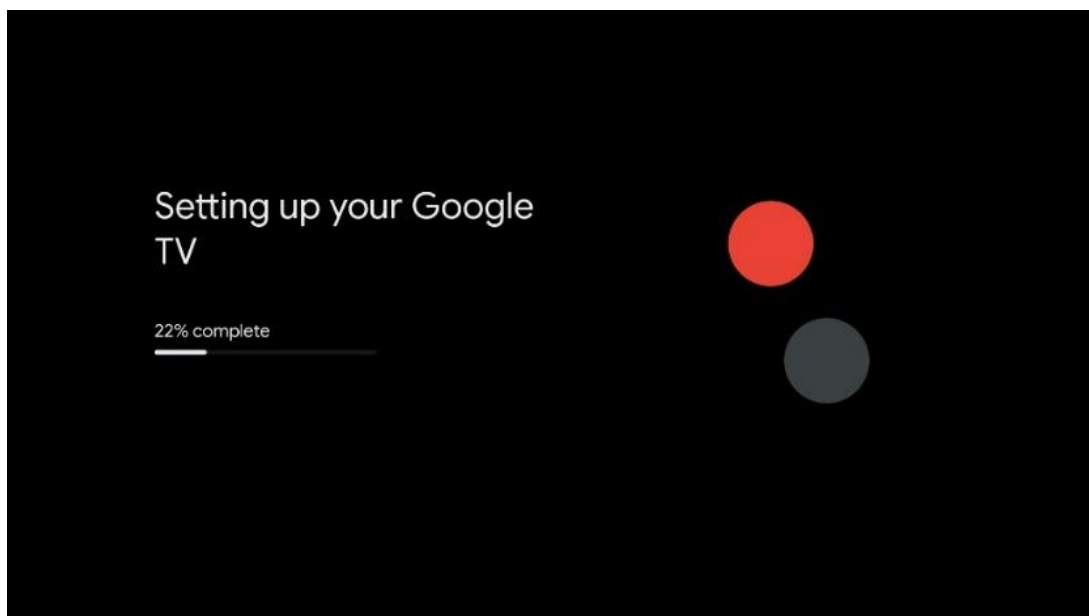

## 9 Ecran de pornire

Ecranul de pornire este piesa centrală a televizorului dvs. Din ecranul de pornire, puteți lansa orice aplicație instalată, puteți lansa aplicația Live TV pentru a viziona transmisiuni TV, puteți viziona un film din diverse aplicații de streaming sau puteți comuta la un dispozitiv conectat la portul HDMI. De asemenea, puteți ieși din funcționarea oricărei aplicații în orice moment și puteți reveni la ecranul de pornire prin apăsarea butonului Acasă de pe telecomandă.

În primul rând (Top picks for you), conținutul de streaming al aplicațiilor de streaming instalate pe televizorul dvs. va fi sugerat în funcție de criteriile de căutare din istoricul de căutare. Aici veți găsi, de asemenea, selectarea directă a ultimei conexiuni de intrare TV selectate. În acest rând, pe prima poziție, veți găsi și caseta de selecție cu ultima sursă de intrare, dacă funcția de control HDMI CEC este activată pe acest dispozitiv.

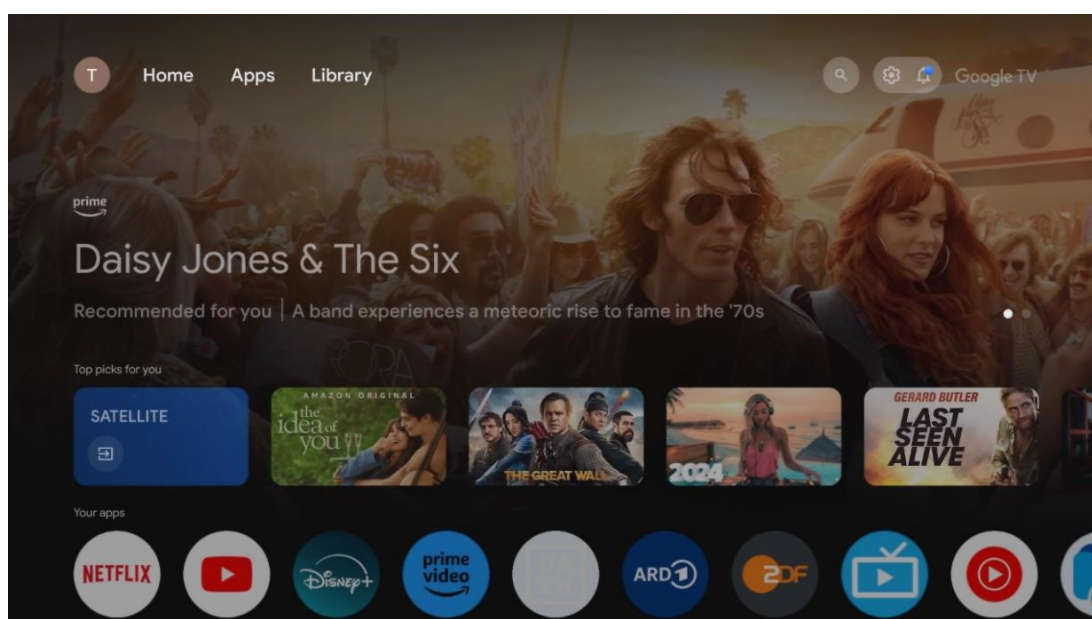

**Notă:** În funcție de setările televizorului dvs. și de țara selectată în timpul configurării inițiale, meniul Acasă poate conține elemente diferite.

Al doilea rând (Aplicațiile dvs.) este rândul de aplicații. Cele mai importante aplicații pentru servicii de streaming precum Netflix sau YouTube, precum și pentru televiziune în direct și MMP (player multimedia) pot fi găsite aici.

Selectați o aplicație cu butoanele direcționale de pe telecomandă și confirmați selecția cu butonul **OK** pentru a porni aplicația selectată.

Selectați o aplicație și țineți apăsat butonul **OK** pentru a elimina aplicația selectată din rândul de favorite, pentru a o muta într-o poziție nouă sau pentru a o lansa.

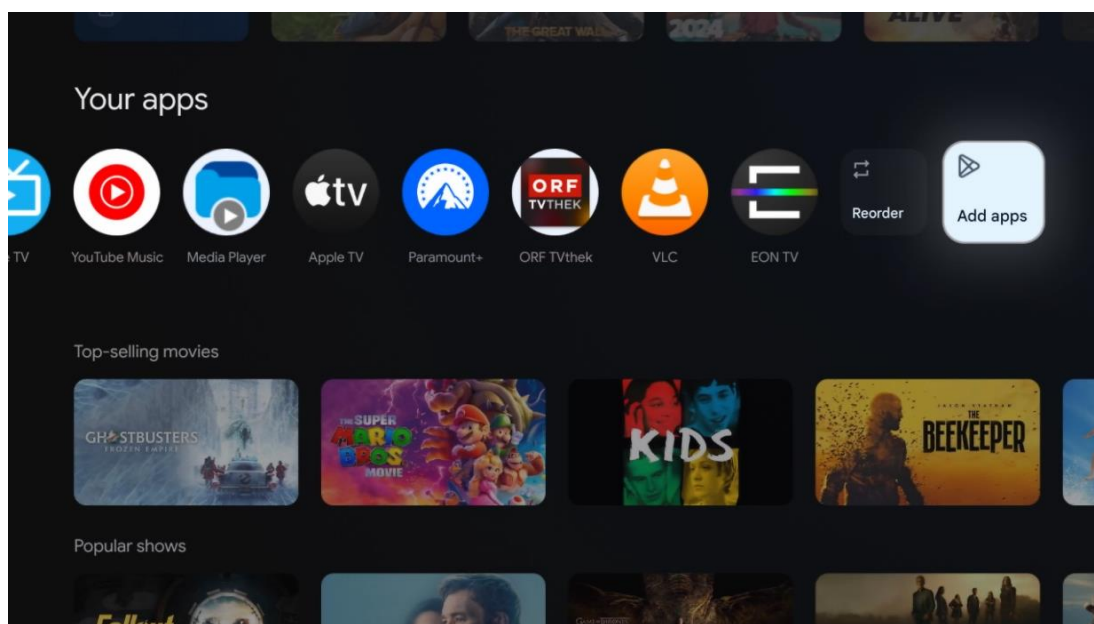

Pe penultima și ultima poziție din acest rând veți găsi casete cu opțiunile Reordonare și Adăugare aplicații. Selectați aceste opțiuni pentru a reordona aplicațiile din acest rând sau pentru a adăuga o nouă aplicație la acest rând de aplicații favorite.

Funcționarea aplicației TV în direct și a playerului multimedia este explicată într-un capitol separat Meniu.

Mai jos pe ecranul principal, veți găsi canale suplimentare afișate în funcție de gen sau categorie de conținut de streaming.

## 9.1 Cont Google

Navigați la pictograma profilului dvs. din colțul din stânga sus și apăsați **OK**. Evidențiați pictograma profilului și apăsați **OK**.

Aici puteți să vă modificați setările profilului, să adăugați conturi Google noi sau să gestionați conturile deja existente.

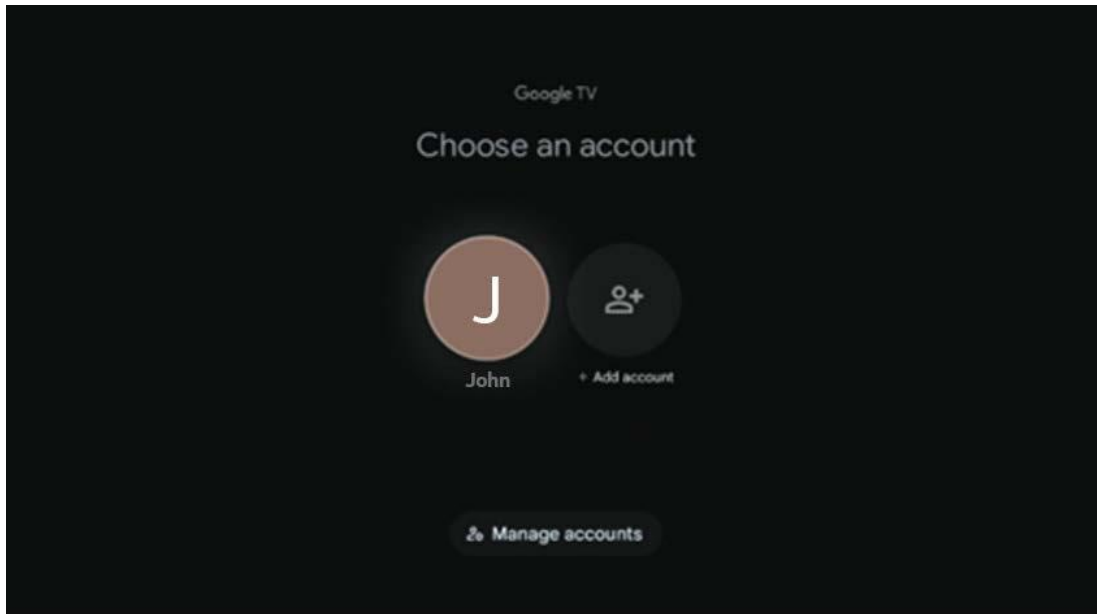

## 9.2 Aplicații

Selectați fila Aplicații din ecranul de pornire pentru a afișa aplicațiile instalate pe televizor. Pentru a instala o aplicație, mergeți la bara de căutare și tastați numele aplicației. Aceasta va porni o căutare în Magazinul Google Play.

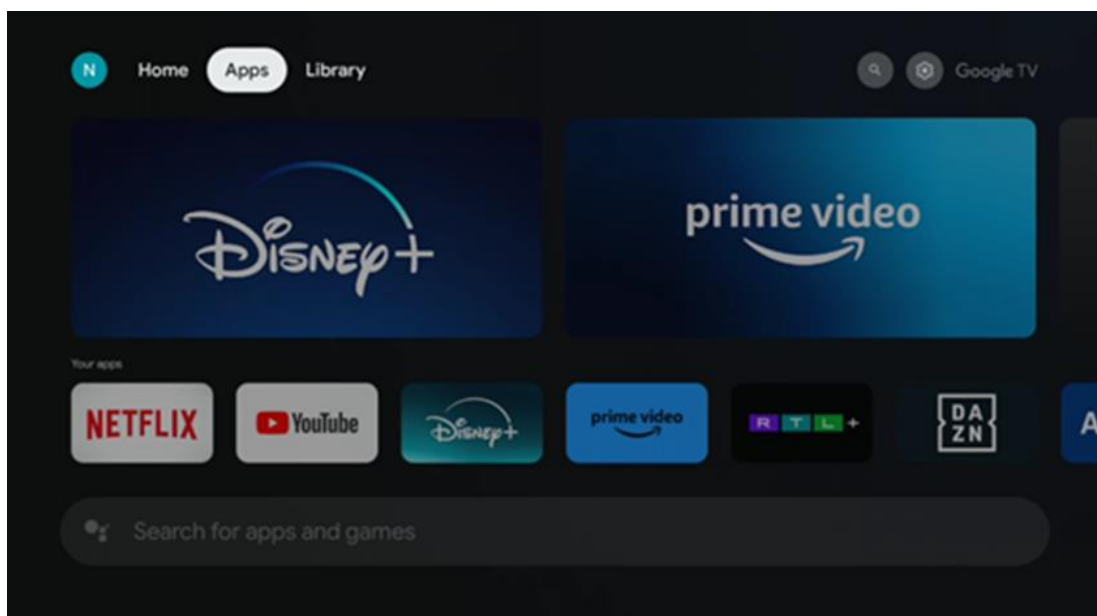

## 9.3 Bibliotecă

Selectați fila Bibliotecă de pe pagina principală pentru a reda conținutul de streaming pe care l-ați achiziționat sau închiriat deja pe televizor sau pe dispozitive mobile, cum ar fi telefonul mobil sau tableta, utilizând contul Google.

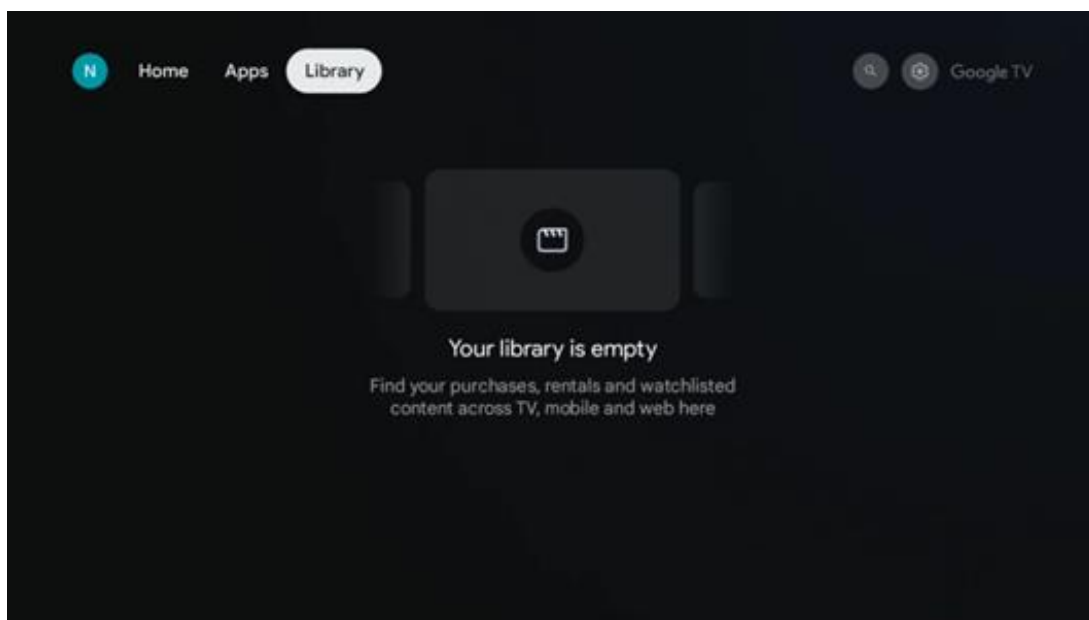

## 9.4 Căutare Google TV

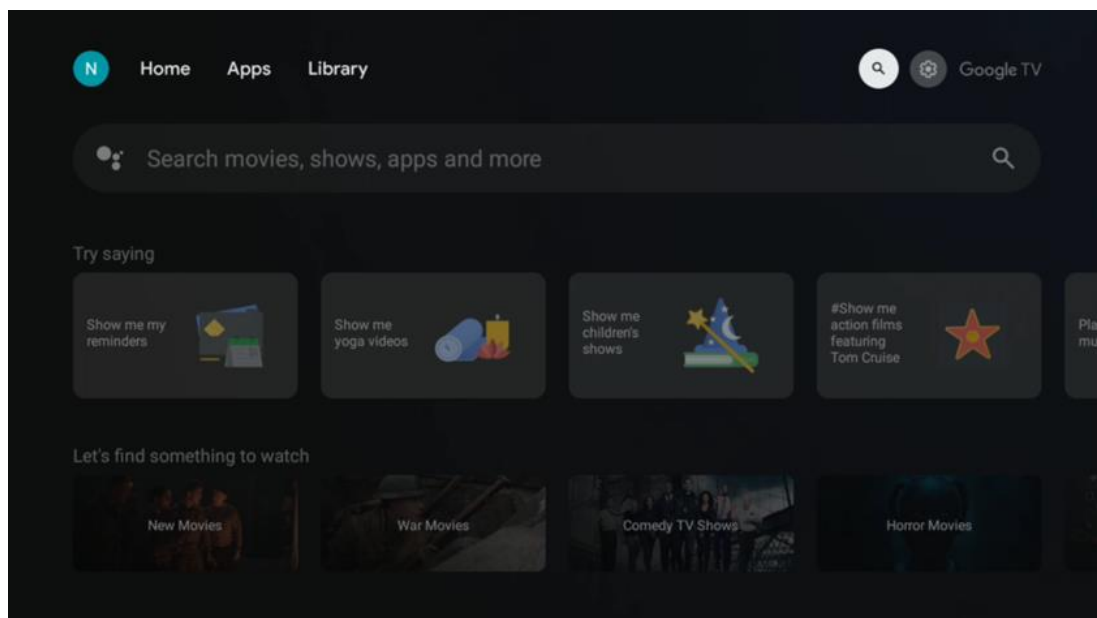

Instrumentele de căutare sunt situate în partea dreaptă sus a ecranului. Puteți introduce un cuvânt pentru a începe o căutare utilizând tastatura virtuală sau puteți încerca căutarea vocală utilizând microfonul încorporat în telecomandă. Deplasați focalizarea la opțiunea dorită și apăsați **OK** pentru a continua.

Căutare vocală - Apăsați pictograma microfon pentru a porni funcția de căutare vocală. În partea de sus a ecranului apare un câmp de căutare vocală Google. Adresați întrebarea dvs. către Google, iar televizorul vă va răspunde. Pentru termenii de căutare locali, este important ca limba Meniu a televizorului să fie setată la limba locală.

Căutare tastatură - Selectați bara de căutare și apăsați **OK**. Tastatura virtuală Google va apărea pe ecran. Tastați întrebarea la care doriți să primiți răspuns.

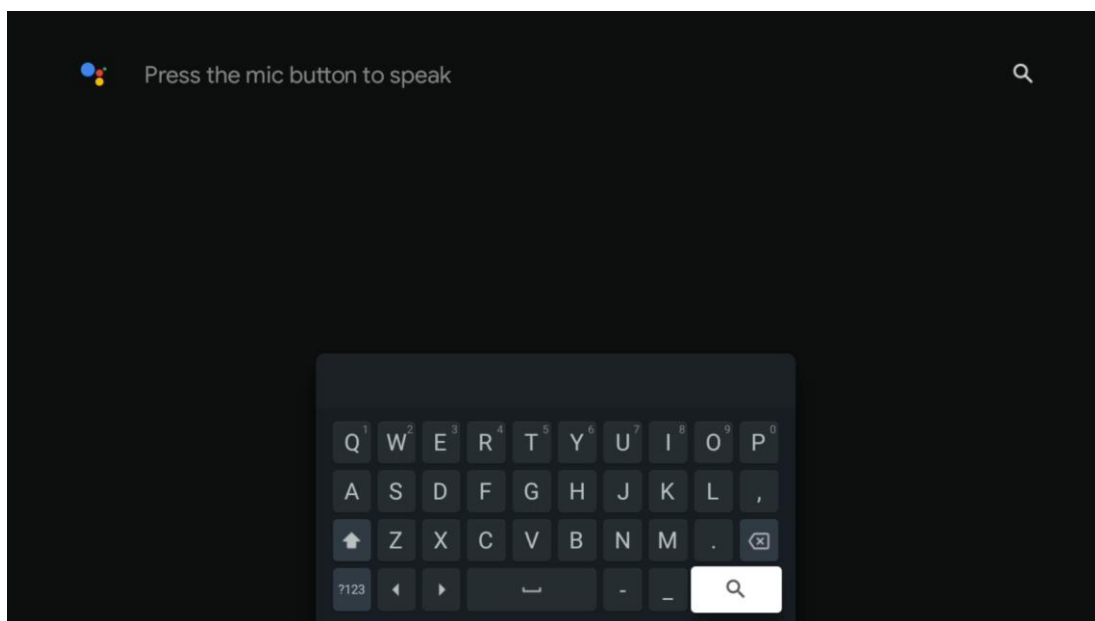

## 9.5 Notificare

Butonul de notificare apare numai atunci când există una sau mai multe notificări necitite. Pentru a le verifica, vă rugăm să navigați la pictograma Setări, care va deschide submeniul. În partea de jos a submeniului, veți putea găsi toate cele mai recente notificări.

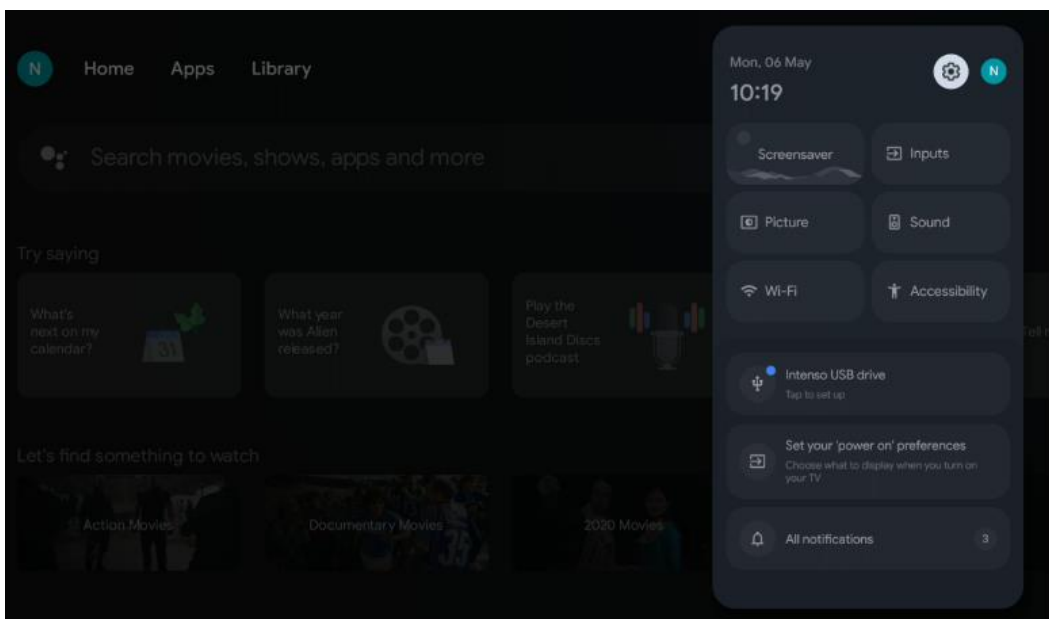

## 10 Setări

Pentru a vedea lista completă a setărilor disponibile, navigați la Ecranul de pornire, apăsând butonul Ecran de pornire. Faceți clic pe butonul Setări din colțul din dreapta sus.

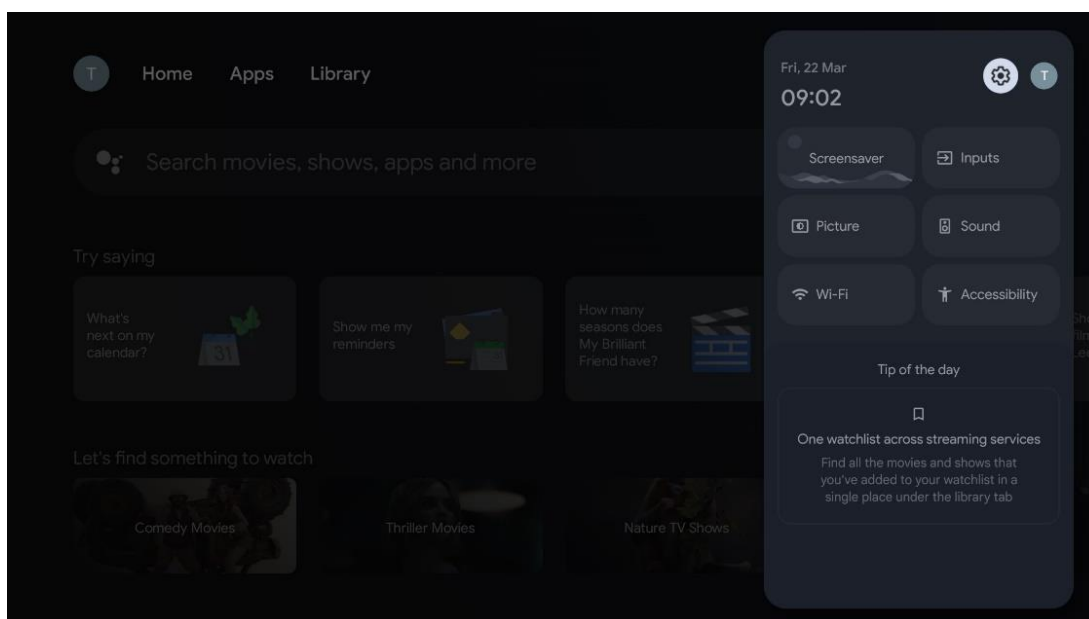

*\* Imaginile de mai sus sunt doar pentru referință, vă rugăm să consultați produsul pentru detalii.*

### 10.1 Setați numele dispozitivului dvs.

În acest meniu aveți opțiunea de a selecta numele televizorului dvs. din lista de nume sugerate. De asemenea, puteți atribui un nume personalizat pentru televizor.



Acest lucru este important pentru operarea funcției Chromecast, astfel încât televizorul dvs. va fi identificat cu numele corect. Prin atribuirea numelui televizorului, televizorul dvs. va fi, de asemenea, identificat corect în rețeaua de acasă.

## 10.2 Canale și intrări

Scanați pentru canalele disponibile și intrările disponibile.

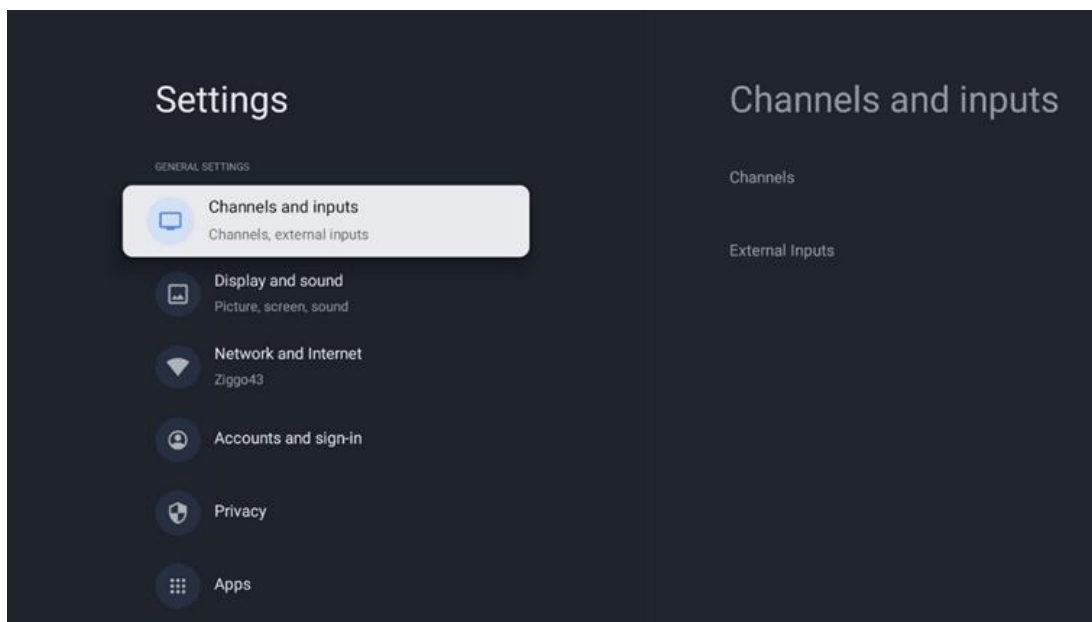

### 10.2.1 Canale

Selectați Tuner Mode și apăsați **OK** pentru a continua. Apoi evidențiați una dintre opțiunile disponibile: Antenă, Cablu sau Satelit. Apăsați **OK** și apoi apăsați **Back** pe telecomandă pentru a vedea opțiunile de tuning. În funcție de alegerea modului de tuner, vor exista diverse opțiuni de tuning.

**Notă:** Înainte de scanarea canalelor, este posibil să vi se solicite să introduceți codul PIN pentru a continua. Puteți seta codul PIN prin deschiderea aplicației Live TV pentru prima dată. Veți avea nevoie de acest cod PIN pentru diverse funcții ale televizorului, cum ar fi re-scanarea canalelor, setarea controlului parental sau resetarea televizorului la setările din fabrică. Alternativ, este posibil să vi se solicite să setați un cod PIN după finalizarea scanării canalelor în procesul inițial de instalare.

**Notă:** Meniul de setări suplimentare este relevant numai dacă ultima intrare este Satelit. Pentru orice altă intrare vor exista doar Scanare canale și Tastatură virtuală.

## 10.2.1.1 Scanarea canalelor

### 10.2.1.1.1 Antenă

Selectați Antenă în submeniul Mod tuner și apăsați butonul **Înapoi** pentru a reveni la meniul Scanare canale.

Selectați submeniul Scanare automată satelit sau Scanare manuală antenă și apăsați **OK**.

Introduceți codul PIN pentru a continua cu scanarea canalelor.

- **Scanare automată a antenei:** Apăsați butonul **OK** de pe telecomandă pentru a efectua căutarea automată a canalelor DVB-T/T2.
- **Scanare manuală a antenei:** Selectați canalul RF utilizând butoanele direcționale dreapta/stânga. Vor fi afișate Nivelul semnalului și Calitatea semnalului canalului selectat. Selectați Start Scan și apăsați **OK** pentru a începe scanarea canalului RF selectat. Canalele găsite vor fi stocate în lista de canale.
- **Scanare actualizare (Scanare automată antenă):** Apăsați butonul **OK** pentru a activa/dezactiva funcția de scanare de actualizare. Când este Activat, veți actualiza informațiile din lista de canale apăsând Antenna Auto Scan.

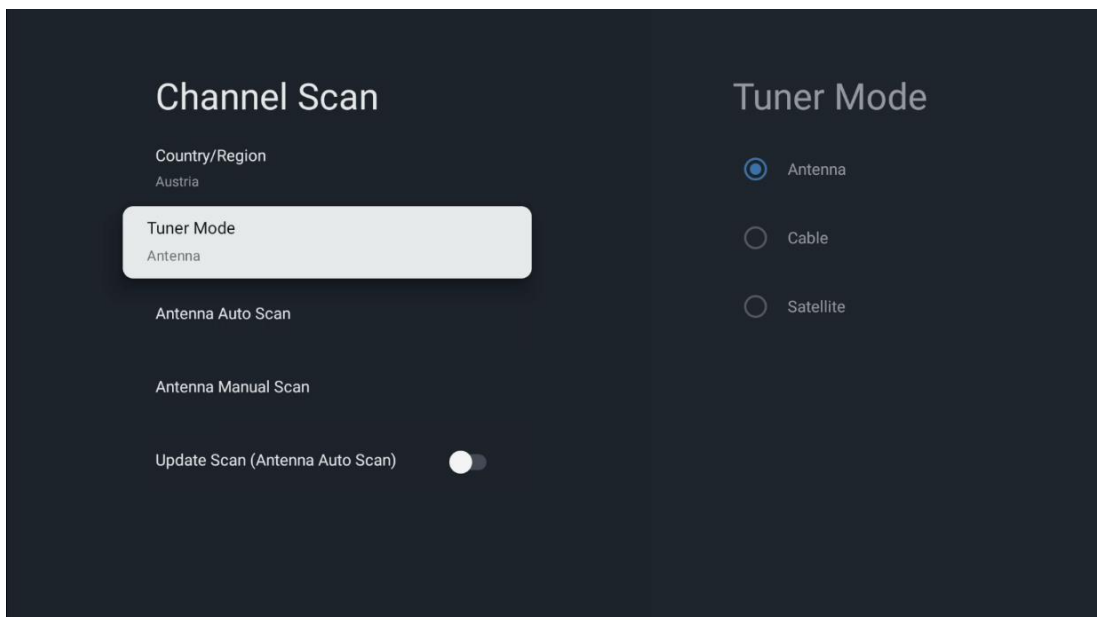

### 10.2.1.1.2 Cablu

Selectați Cablu în submeniul Mod tuner și apăsați butonul **Înapoi** pentru a reveni la meniul Scanare canale.

Selectați submeniul Scanare automată cablu sau Scanare manuală cablu și apăsați **OK**.

Introduceți codul PIN pentru a continua cu scanarea canalelor.

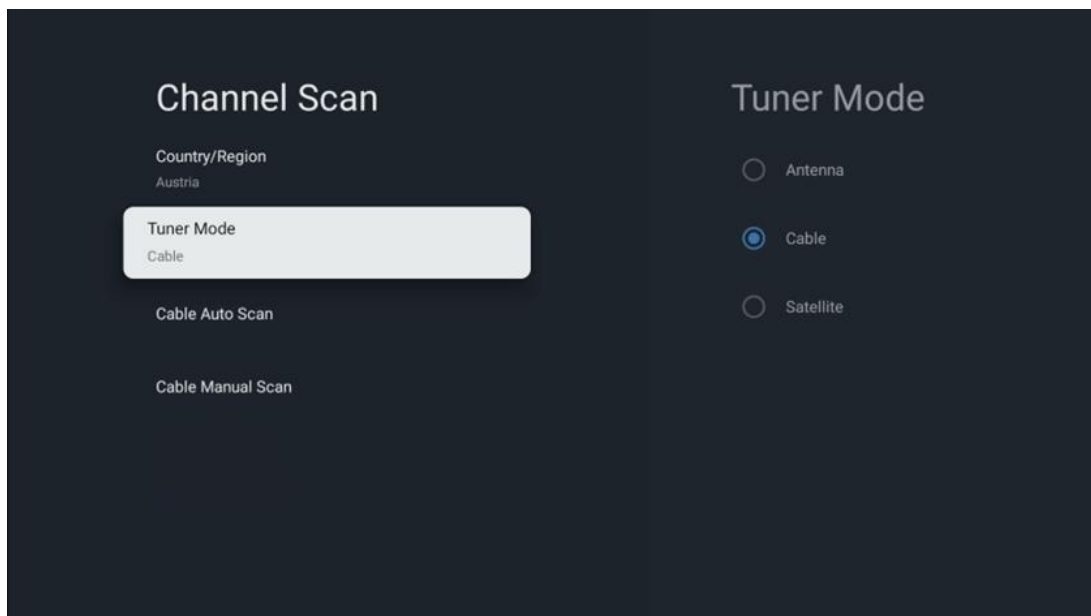

#### Scanare automată a cablului

Selectați operatorul dvs. de cablu sau selectați Altele și apăsați butonul **OK** de pe telecomandă pentru a efectua căutarea automată a canalelor DVB-C digitale și analogice.

#### Scanare operator

Opțional, furnizorii de televiziune prin cablu DVB-C sunt listați în timpul instalării inițiale a canalelor și pe lista operatorului din setări, în funcție de țara aleasă.

#### Altele

Dacă primiți semnalul DVB-C de la furnizori de televiziune prin cablu nededicat, selectați opțiunea Altele. Apăsați **OK** pentru a începe căutarea canalelor. În meniul Căutare canale, puteți selecta una dintre cele trei opțiuni de căutare a canalelor: Completă, Avansată sau Rapidă.

- **Full:** Căutare automată a tuturor canalelor DVB-C disponibile.
- **Avansată:** Căutare automată a tuturor canalelor DVB-C disponibile. Pentru această opțiune, este necesar să introduceți parametrii de recepție ai furnizorului DVB-C, frecvența și ID-ul rețelei. Cu această opțiune de căutare, canalele sunt sortate în funcție de LCN al furnizorilor de cablu.
- **Rapid:** Căutare automată pentru toate canalele DVB-C disponibile. Aceasta va căuta toate transponderele de cablu disponibile cu simbolurile standard.

### manuală prin cablu

Apăsați butonul **OK** pentru a intra în setările de scanare. Apăsați butoanele direcționale Stânga/Dreapta pentru a selecta numărul canalului sau frecvența pe care doriți să efectuați scanarea manuală a unui transponder de canal DVB-C.

#### 10.2.1.1.3

### Notă pentru instalarea canalelor prin satelit pentru televizoarele Thomson instalate în Austria sau Germania:

Televizoarele noastre Thomson au o funcție de presetare a canalelor de satelit, care poate fi selectată și executată numai în timpul instalării inițiale a televizoarelor. Această funcție este disponibilă **numai** dacă Austria sau Germania au fost selectate ca țări de instalare în timpul instalării inițiale a televizorului.

Această funcție va fi efectuată **numai** în timpul instalării inițiale a televizorului, atunci când instalați canalele prin satelit.

Selectați Satelit în submeniul Mod tuner și apăsați butonul **Înapoi** pentru a reveni la meniul Scanare canale.

Selectați submeniul Scanare automată satelit și apăsați **OK**. Introduceți codul PIN pentru a continua cu scanarea canalelor.

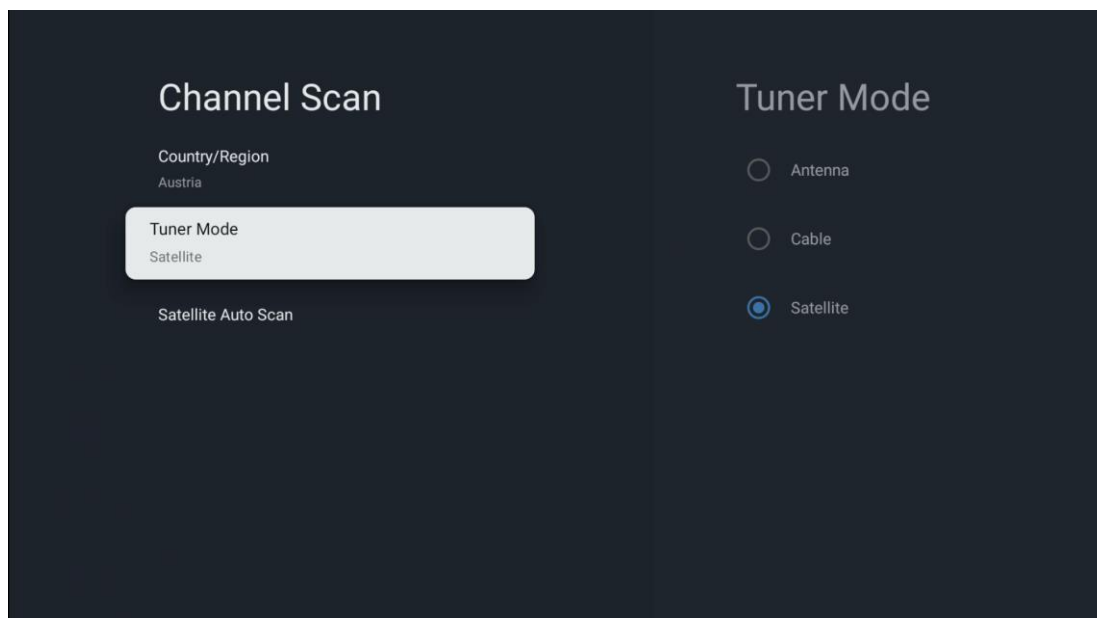

Explicația detaliată a instalării satelitului poate fi găsită în capitolul 7.3 din acest manual de utilizare.

### 10.2.1.2 Configurarea canalului digital

#### 10.2.1.2.1 Configurare subtitrare

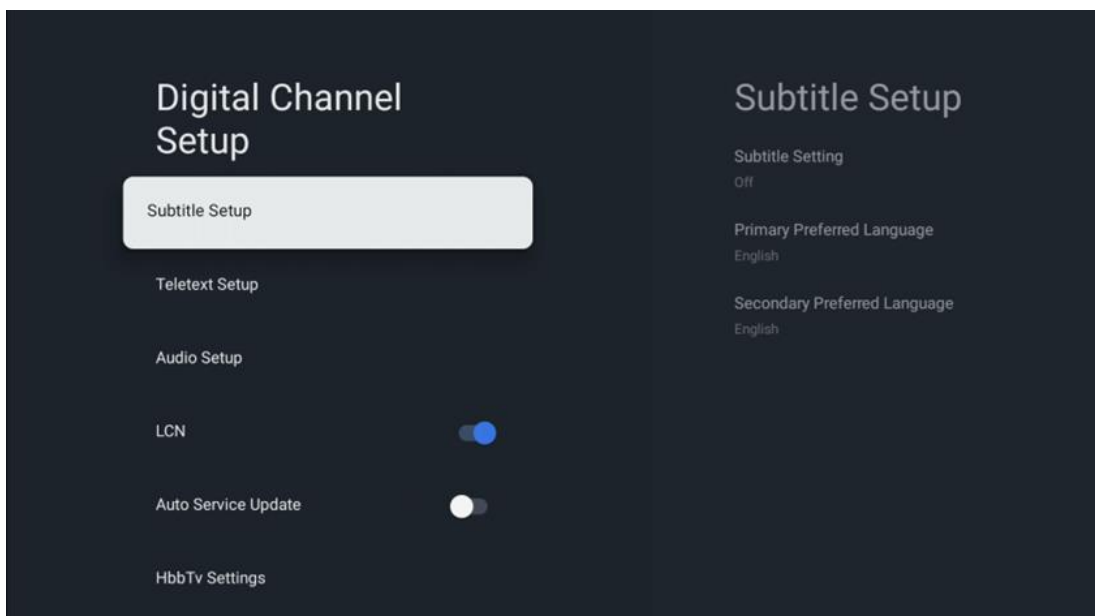

- **Setare subtitrare:** Setați această opțiune ca Oprit, De bază sau Deficienți de auz. Dacă este selectată opțiunea Hearing Impaired, aceasta oferă subtitrări cu descrieri suplimentare pentru spectatorii surzi și cu deficiențe de auz.
- **Limba preferată principală:** Setați una dintre limbile enumerate ca limbă preferată pentru prima subtitrare digitală.
- **Limba preferată secundară:** Setați una dintre limbile enumerate ca a doua limbă preferată pentru subtitrările digitale. Dacă limba principală selectată în opțiunea de limbă a subtitrărilor digitale nu este disponibilă, subtitrările vor fi afișate utilizând această setare.

#### 10.2.1.2.2 Configurare teletext

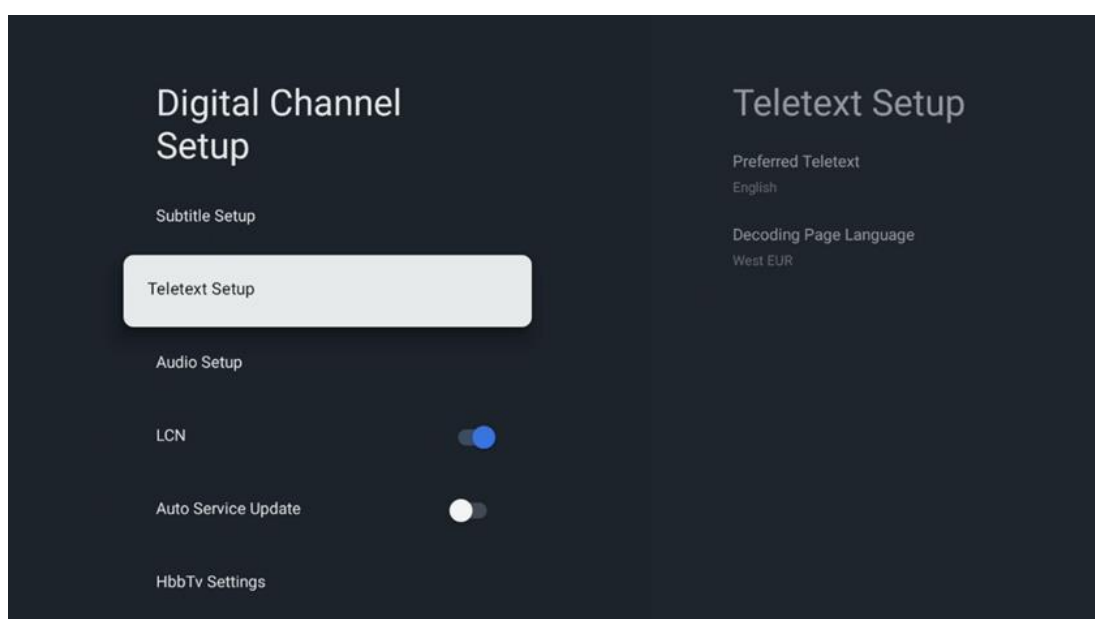

- **Teletext preferat:** Setați limba teletext pentru emisiunile digitale.
- **Limba paginii de decodare:** Setați limba paginii de decodare pentru afișarea teletextului.

### 10.2.1.2.3 Configurare audio

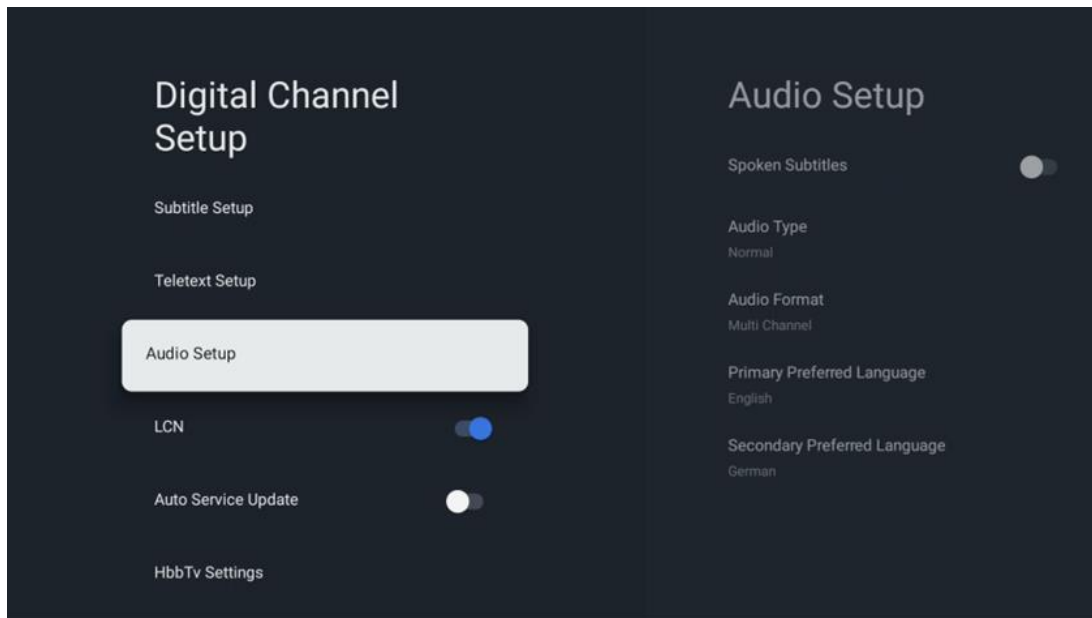

- **Subtitrări vorbite:** Când este activat, subtitrările vor fi citite cu voce tare.
- **Tip audio:** Selectați opțiunea Deficienți de auz, dacă televizorul este destinat a fi utilizat de o persoană cu probleme de auz.
- **Format audio:** Selectați Stereo sau Multi Channel, în funcție de configurația sistemului dvs. audio.
- **Limba preferată principală:** Setați una dintre opțiunile de limbă enumerate ca primă limbă audio preferată.
- **Limba preferată secundară:** Setați una dintre opțiunile de limbă enumerate ca a doua limbă audio preferată. Dacă limba principală selectată în opțiunea de limbă audio nu este disponibilă, sunetul va fi redat utilizând această setare.

#### 10.2.1.2.4 LCN

Numerotarea logică a canalelor (LCN) în televiziunea digitală atribuie un număr unic fiecărui canal în funcție de informațiile furnizorului.

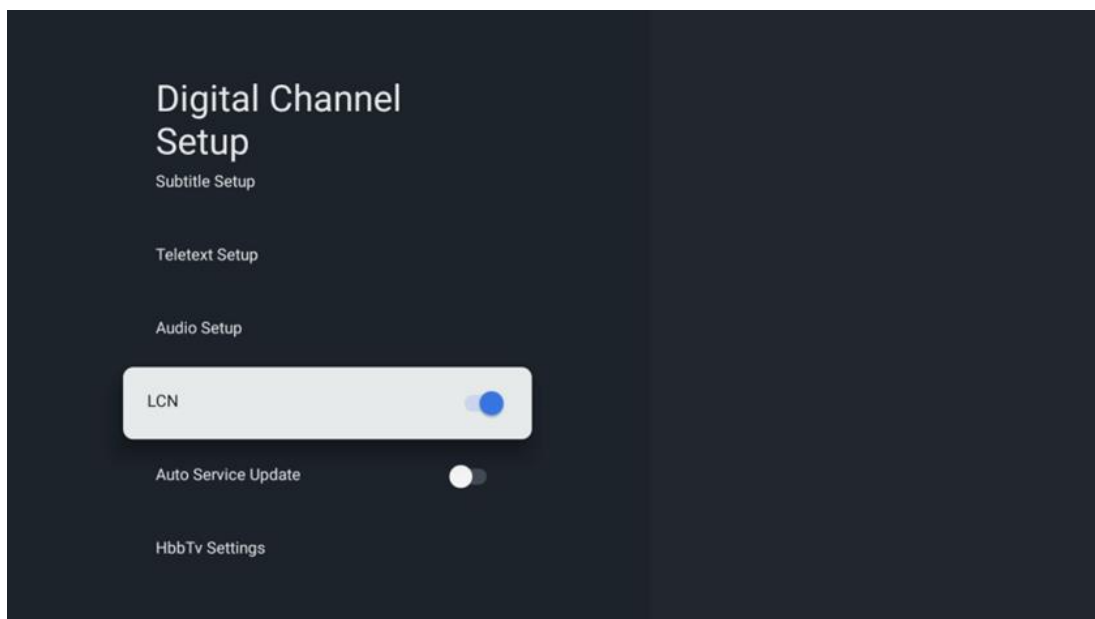

#### 10.2.1.2.5 Actualizare service auto

Prin setarea actualizării automate a serviciilor la Activat, televizorul va actualiza și va adăuga automat noi canale sau servicii digitale.

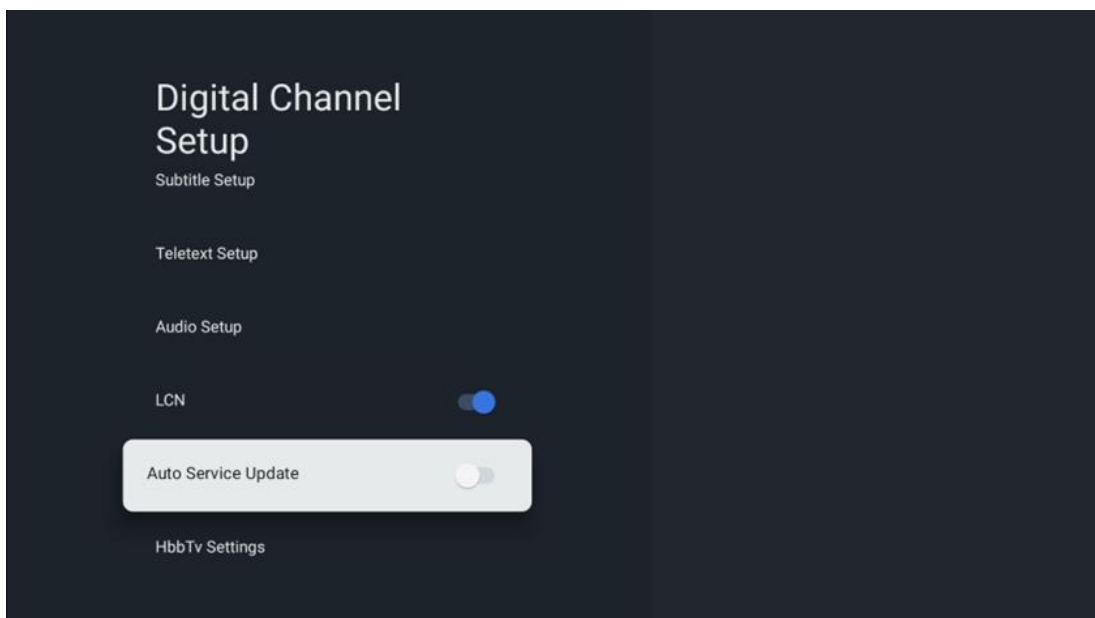

### 10.2.1.2.6 Setări HbbTv

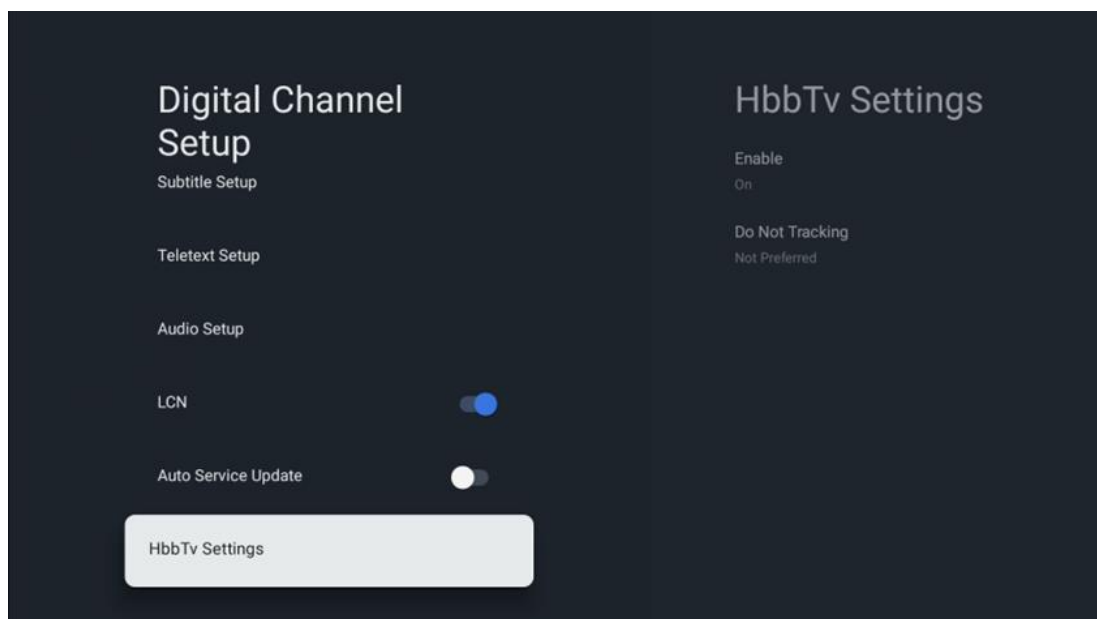

- **Activați:** Porniți sau opriți HbbTv.
- **Do Not Tracking (Nu urmări):** Când este activat, dezactivează urmărirea pe canalele cu funcția HbbTv. În mod normal, canalele urmăresc datele dvs. doar în scopuri publicitare.

### 10.2.1.3 Ghid electronic de programe (EPG)

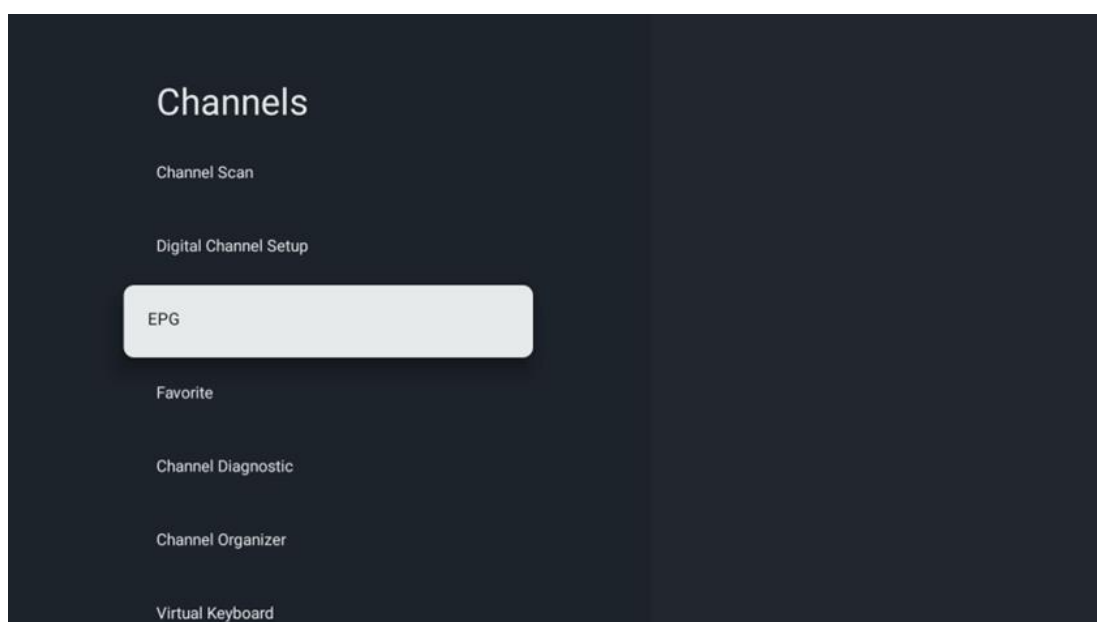

Apăsând **OK** pe telecomandă, televizorul vă redirecționează către aplicația Live TV și deschide EPG. Experimentați confortul funcției Ghid electronic de programe (EPG) de pe televizor,



permițându-vă să parcurgeți fără efort programul canalelor disponibile în prezent în lista de canale. Vă rugăm să rețineți, disponibilitatea acestei funcții depinde de program.

Alternativ, puteți accesa ghidul electronic de programe în timp ce sunteți în modul Live TV, prin simpla apăsare a butonului **OK** și apoi selectând Ghid program. Pentru a reveni la Live TV, apăsați butonul **Back** de pe telecomandă.

Navigați prin ghidul de programe utilizând butoanele direcționale de pe telecomandă. Utilizați butoanele direcționale sus/jos sau butoanele Program +/- pentru a naviga printre canale, iar butoanele direcționale dreapta/stânga pentru a selecta un eveniment dorit pe canalul evidențiat. Informații detaliate, cum ar fi numele complet al evenimentului, ora de început și de sfârșit, data, genul și o scurtă descriere vor fi afișate în partea de jos a ecranului, dacă sunt disponibile.

Pentru mai multe informații despre un eveniment evidențiat, apăsați butonul **OK**. Selectați Vizualizare dacă programul este difuzat în prezent.

Pentru a vizualiza evenimentele din ziua precedentă sau din ziua următoare, apăsați pur și simplu butoanele roșu, respectiv verde. Pentru a adăuga sau a elimina canale la/din favorite, apăsați pur și simplu butoanele galben, respectiv albastru. Aceste funcții sunt atribuite butoanelor colorate de pe telecomandă, dacă sunt disponibile. Consultați instrucțiunile de pe ecran pentru funcțiile specifice ale fiecărui buton.

Vă rugăm să rețineți că ghidul nu va fi accesibil dacă sursa de intrare TV este blocată. Puteți bloca/debloca sursa de intrare accesând Setări Live TV > Opțiuni TV > Opțiuni canal > Control parental > Sursă blocată.

#### 10.2.1.4 Favorit

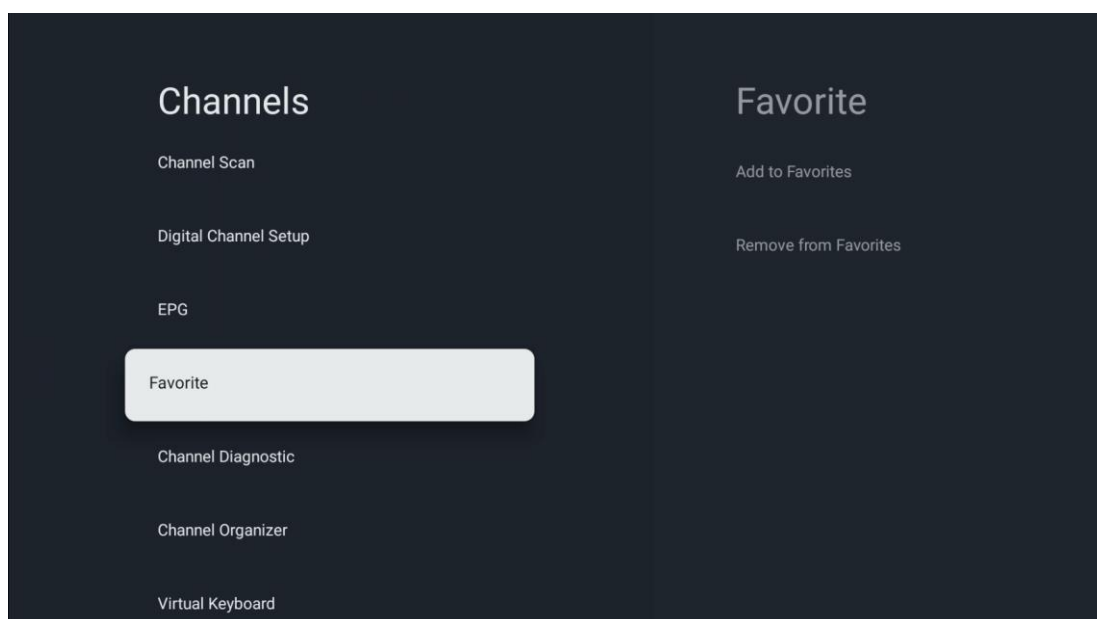

#### 10.2.1.4.1 Adaugă la favorite

Adăugați cele mai vizionate canale sau canalele preferate în lista dvs. de favorite urmând acești pași:

- Pe ecranul de pornire selectați aplicația Live TV și apăsați **OK** pentru a o deschide sau apăsați butonul **Live TV de** pe telecomandă
- Selectați canalul pe care doriți să îl adăugați
- Apăsați butonul **Setări** de pe telecomandă și mergeți la Canale și intrări > Canale > Favorite
- Selectați Adăugare la favorite și alegeți lista în care doriți să adăugați acest canal.

Alternativ, puteți adăuga canale la lista dvs. de favorite în meniul aplicației Live TV. Vă rugăm să consultați capitolul 11.2.2.

**Notă:** Puteți adăuga același canal la mai multe liste de favorite.

Pentru a vedea listele preferate, consultați capitolul 11.2.4.

#### 10.2.1.4.2 Eliminați din favorite

Eliminați canalele din lista dvs. de favorite urmând acești pași:

- Pe ecranul de pornire selectați aplicația Live TV și apăsați **OK** pentru a o deschide sau apăsați butonul **Live TV de** pe telecomandă
- Selectați canalul pe care doriți să îl eliminați
- Apăsați butonul **Setări** de pe telecomandă și mergeți la Canale și intrări > Canale > Favorite
- Selectați Eliminare din favorite și alegeți din ce listă să eliminați acest canal.

Alternativ, puteți elimina canalele din lista de favorite din meniul aplicației Live TV. Vă rugăm să consultați capitolul 11.2.3.

**Notă:** Dacă aveți același canal în mai multe liste de favorite, eliminarea acestuia dintr-o listă nu afectează celelalte liste.

### 10.2.1.5 Diagnosticare canal

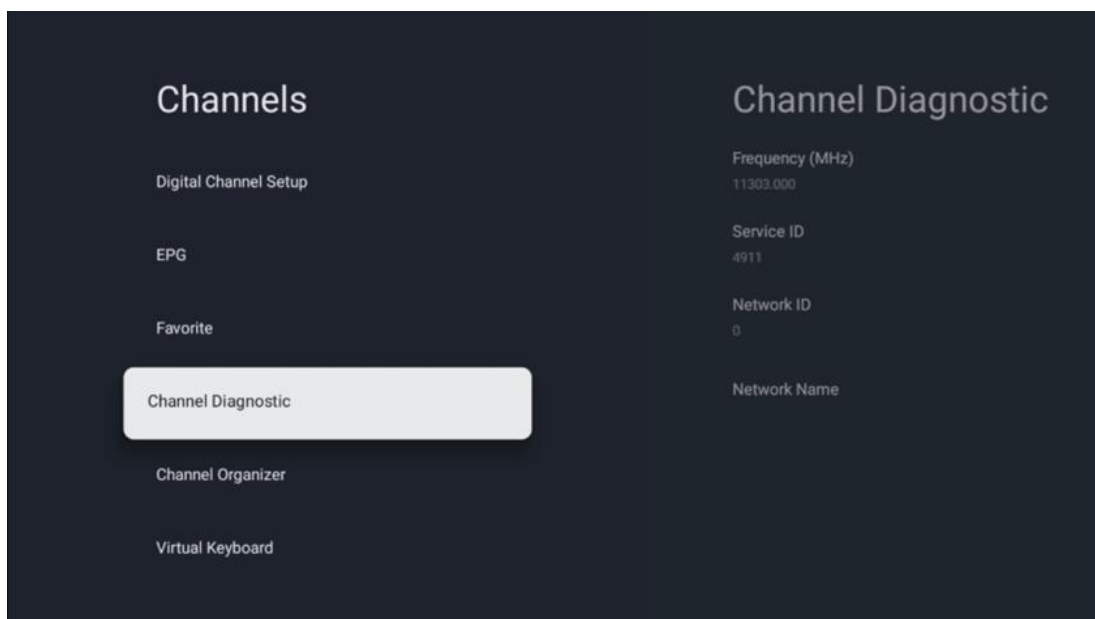

- **Frecvență (MHz):** Afișează frecvența unui anumit canal. Apăsând **OK**, va fi afișată o fereastră pop-up în care vor fi afișate frecvența canalului, nivelul și calitatea semnalului.
- **ID serviciu:** Afișează ID-ul de serviciu al unui anumit canal.
- **ID rețea:** Afișează ID-ul de rețea al unui anumit canal.
- **Nume rețea:** Afișează numele rețelei unui anumit canal.

### 10.2.1.6 Organizator de canale

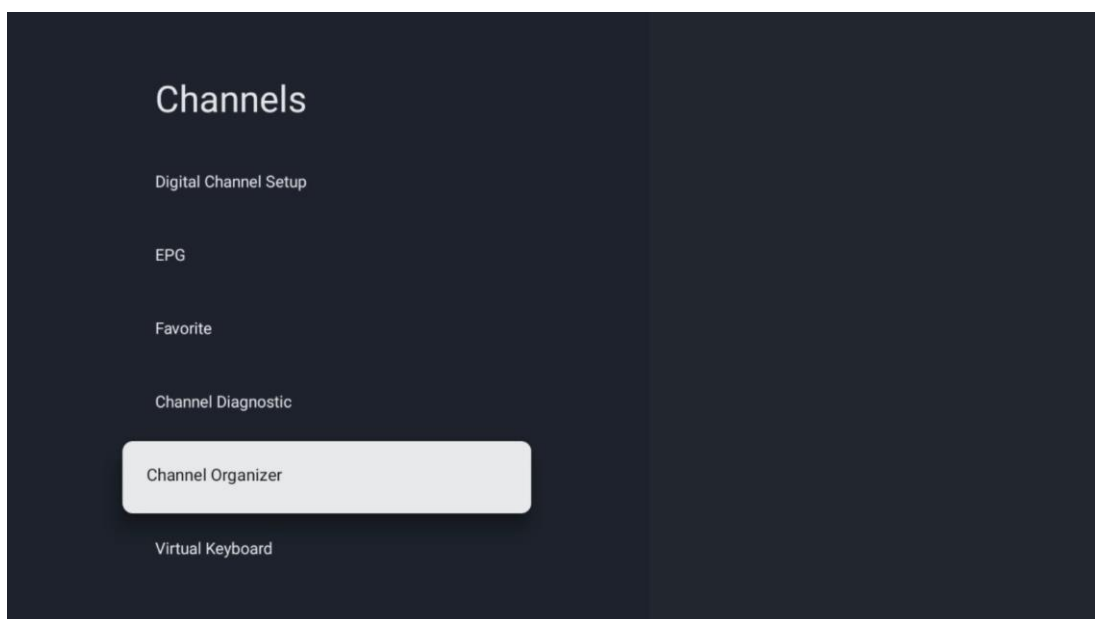

Pentru a edita lista de canale, asigurați-vă mai întâi că funcția LCN este dezactivată în meniul Digital Channel Settings (Setări canal digital) urmând acești pași. Pentru mai multe informații despre funcția LCN, consultați capitolul 10.2.1.2.4.

- Deschideți aplicația Live TV
- Apăsați butonul **Setări**
- Navigați la Canale și intrări > Canale > Configurare canal digital > LCN. Dezactivați LCN.
- Reveniți la Canale prin apăsarea butonului **Înapoi**
- Selectați Channel Organizer și apăsați butonul **OK**

Selectați canalul la care doriți să efectuați modificări și apăsați **OK**. Sunt disponibile următoarele opțiuni:

#### 10.2.1.6.1 Canal HIDE

Ascundeți canalele din lista de canale. Numerotarea canalelor va rămâne neschimbată.

- Selectați un canal pe care doriți să îl ascundeți și apăsați **OK**.
- Selectați Hide în meniul pop-up și apăsați **OK**.
- Apăsați **Înapoi** pentru a reveni la TV în direct.

Pentru a dezvălui canalele, urmați acești pași:

- Selectați un canal pe care doriți să îl ascundeți și apăsați **OK**.
- Selectați Unhide în meniul pop-up și apăsați **OK**.
- Apăsați **Înapoi** pentru a reveni la TV în direct.

#### 10.2.1.6.2 Canal SWAP

Comutați poziția canalelor în lista de canale.

- Selectați un canal și apăsați **OK**.
- Selectați Swap în meniul pop-up și apăsați **OK** pentru a intra în modul swapping.
- Selectați canalul a cărui poziție doriți să o modificați și apăsați **OK**.
- Evidențiați un alt canal cu care doriți să schimbați poziția și apăsați butonul albastru.
- Apăsați **OK** pentru a confirma acțiunea.

Numărul de canale schimbate va fi actualizat automat în funcție de modificările efectuate.

#### 10.2.1.6.3 Canal EDIT

Editați informații despre canal, cum ar fi numărul sau numele unui canal.

- Selectați canalul pe care doriți să îl editați și apăsați **OK**.
- Selectați Editare în meniul pop-up și apăsați **OK**.
- Vor apărea ferestre pop-up cu numărul și numele canalului.
- Selectați informațiile pe care doriți să le editați și apăsați **OK**. Tastatura virtuală va apărea, permițându-vă să introduceți informațiile personalizate.
- Selectați **OK** și apăsați **OK** pe telecomandă pentru a confirma modificările.
- Apăsați **Înapoi** pentru a reveni la Live TV.

**Notă:** Dacă introduceți un număr sau un nume, care este ocupat de un alt canal, va apărea un mesaj de eroare care vă va sugera să introduceți informații diferite.

#### **10.2.1.6.4 Canal INSERT**

Mutați mai multe canale într-o poziție diferită, ceea ce duce la o schimbare a numărului. Ordinea canalelor rămâne neschimbată.

- Selectați un canal și apăsați **OK**.
- Selectați Inserare în meniul pop-up și apăsați **OK**.
- Evidențiați și apăsați **OK** pentru a selecta unul sau mai multe canale pe care doriți să le mutați.
- Evidențiați un canal sub care doriți să mutați canalele selectate și apăsați **OK**.
- Apăsați **OK** pentru a confirma acțiunea.

**Notă:** Numărul de canale va fi actualizat automat în funcție de modificările efectuate.

#### **10.2.1.6.5 Canal DELETE**

Eliminați canalele nedorite din lista de canale. Rețineți că, pentru a recupera canalele șterse, va trebui să efectuați o scanare a canalelor.

- Selectați un canal și apăsați **OK**.
- Selectați unul sau mai multe canale pe care doriți să le ștergeți din meniul pop-up și apăsați **OK**.
- Apăsați **OK** pentru a confirma.
- Va apărea o fereastră de confirmare. Selectați Da și apăsați **OK**, dacă doriți să continuați.

**Notă:** Numărul de canale va fi actualizat automat în funcție de modificările efectuate.

#### **10.2.1.6.6 Canal MOVE**

Reorganizați poziția canalelor în lista de canale.

- Selectați un canal și apăsați **OK**.
- Selectați Mutare în meniul pop-up și apăsați **OK**.
- Selectați un canal pe care doriți să îl mutați și apăsați **OK**.
- Evidențiați un canal sub care doriți să mutați canalele selectate și apăsați **OK**.
- Apăsați **OK** pentru a confirma acțiunea.

**Notă:** Numerotarea canalelor va fi actualizată automat în funcție de modificările efectuate.

## 10.2.2 Intrări externe

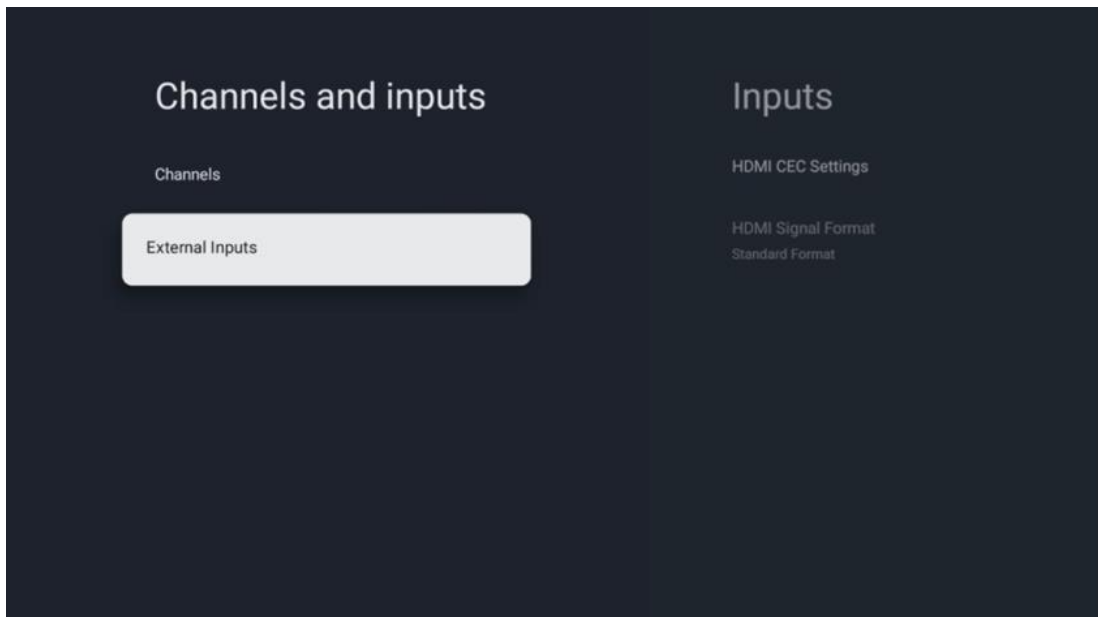

### 10.2.2.1 Setări HDMI CEC

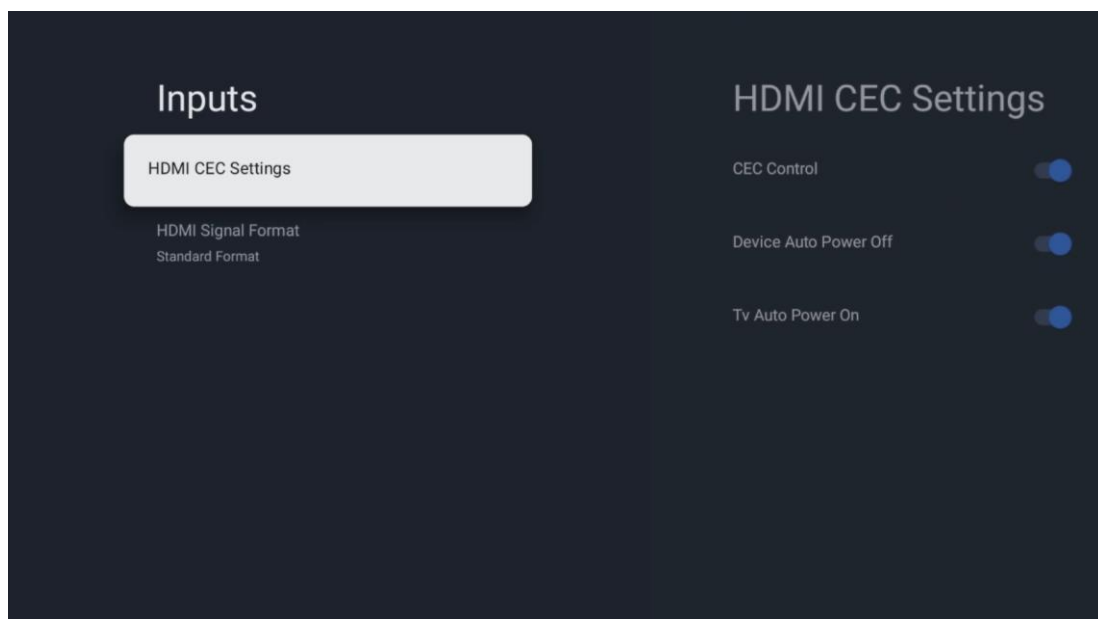

Dacă funcția HDMI CEC (Consumer Electronics Control) este activată, puteți opera dispozitivul extern conectat la una dintre conexiunile HDMI utilizând telecomanda televizorului. Pentru a funcționa corect, dispozitivul extern conectat trebuie, de asemenea, să suporte funcția HDMI CEC, aceasta trebuie să fie activată și funcționarea funcției HDMI CEC a dispozitivului extern conectat trebuie să fie sincronizată cu funcția HDMI CEC a televizorului.

În mod implicit, funcția HDMI CEC este activată și atunci când dispozitivul extern este conectat, sursa de intrare HDMI corespunzătoare va fi redenumită în numele dispozitivului conectat.

Telecomanda televizorului poate controla automat dispozitivul extern imediat ce este selectată sursa HDMI conectată.

- **Control CEC:** Televizorul poate controla dispozitivele HDMI.
- **Oprire automată a dispozitivului:** Când opriți televizorul, dispozitivul HDMI extern va fi oprit automat.
- **TV Auto Power On:** Când porniți dispozitivul HDMI extern, televizorul va fi pornit automat.

### 10.2.2.2 Format semnal HDMI

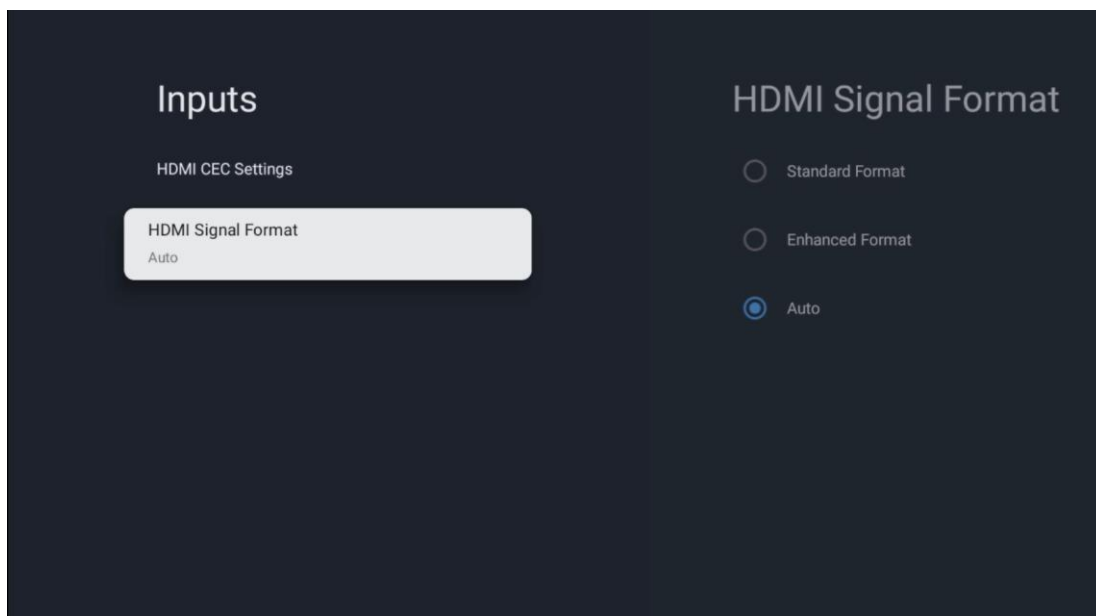

Acest meniu este disponibil numai dacă sursa este setată pe HDMI și vă permite să alegeți între trei formate de semnal disponibile:

- **Format standard:** Dacă selectați acest format, este posibil ca unele rezoluții mari să nu fie acceptate din cauza limitării lățimii de bandă a protocolului HDMI 1.4.
- **Format îmbunătățit:** Televizorul va afișa semnale HDMI de înaltă calitate prin conexiunea HDMI 2.1. **Notă:** Televizorul trebuie să aibă o conexiune HDMI 2.1 și este posibil să aveți nevoie de un cablu HDMI, care acceptă protocolul HDMI 2.1. Selectați această opțiune numai dacă dispozitivul dvs. acceptă formate HDMI de înaltă calitate, cum ar fi: 4K 60Hz, 4:2:0 10 biți, 4:4:4, 4:2:2, joc VRR/ALLM etc.
- **Auto:** Televizorul va încerca în mod implicit să afișeze semnale de înaltă calitate printr-o conexiune HDMI 2.1. **Notă:** Televizorul trebuie să aibă o conexiune HDMI 2.1 și este posibil să aveți nevoie de un cablu HDMI, care acceptă protocolul HDMI 2.1. Dacă dispozitivul dvs. nu acceptă formatul HDMI 2.1, televizorul va comuta automat la formatul standard HDMI 1.4.

## 10.3 Afișaj și sunet

Reglați setările de imagine, ecran, sunet și ieșire audio. Utilizați butoanele direcționale pentru a selecta una dintre opțiunile din partea dreaptă a ecranului și confirmați alegerea prin apăsarea **OK**.

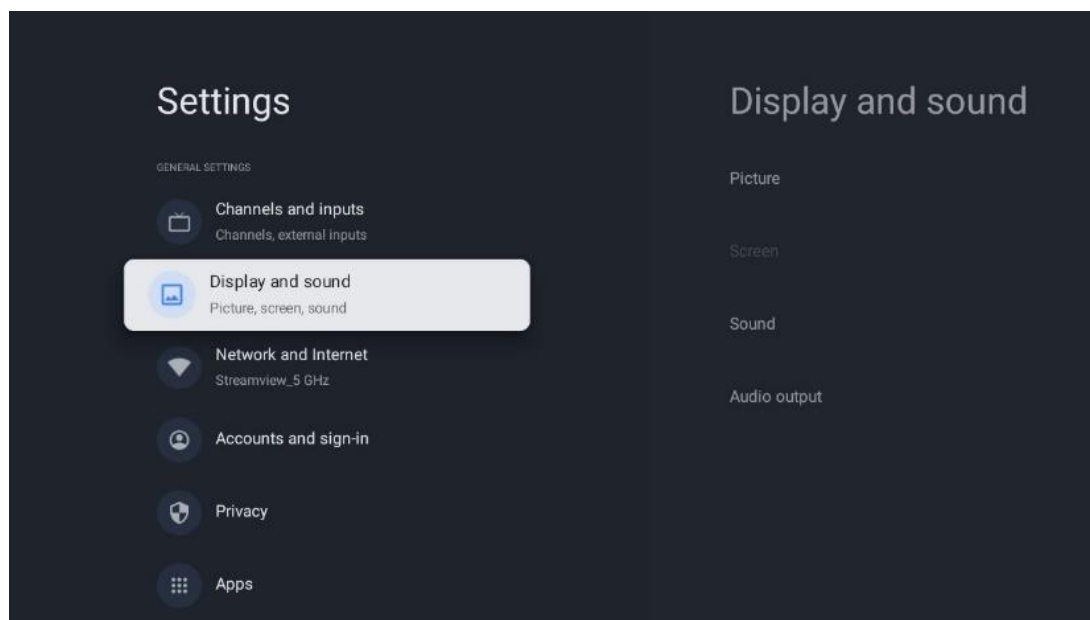

### 10.3.1 Imagine

#### Mod imagine

La instalarea inițială a televizorului, în mod implicit, televizorul este setat la modul de imagine Eco. Selectați una dintre presetările modului de imagine și confirmați alegerea prin apăsarea butonului **OK** de pe telecomandă.

#### WCG

Gama largă de culori (WCG) este adesea asociată cu HDR, deși acestea nu sunt legate în mod inerent. HDR mărește gama dinamică, îmbunătățind claritatea imaginii cu lumini mai deschise și întunecate. În schimb, WCG îmbunătățește reproducerea culorilor, făcând roșul mai roșu, albastrul mai albastru și verdele mai verde. Prin urmare, HDR îmbunătățește claritatea imaginii cantitativ, în timp ce WCG o face calitativ. Apăsați **OK** pentru a selecta opțiunile WCG.

- **Luminozitatea ecranului:** Apăsați **OK** pentru a regla luminozitatea ecranului.
- **Setări avansate:**
  - **Temperatura culorii:** Setați temperatura de culoare preferată. Opțiunile disponibile sunt Standard, Mai cald, Cald, Rece și Mai rece.
  - **Contrastul dinamic:** Contrastul dinamic este activat în mod implicit. Puteți să îl activați sau să îl dezactivați.
  - **Modul HDMI PC/AV:** Această opțiune de meniu este disponibilă numai atunci când un PC sau o consolă de jocuri este conectată la televizor.



- **Reducerea zgomotului:** Setați preferința de reducere a zgomotului ca Low, Medium, High, Auto sau dezactivați-o.
- **Resetare imagine:** Resetați setările imaginii la setările implicite din fabrică.
- **ALLM:** Modul de latență redusă automată (ALLM) este o funcție care comută automat între modul de latență redusă și modul de calitate ridicată a imaginii în funcție de sursa de intrare de la un dispozitiv conectat HDMI, cum ar fi un dispozitiv de jocuri. Această opțiune de meniu este disponibilă numai atunci când un PC sau o consolă de jocuri este conectată la televizor.
- **MEMC:** MEMC (estimarea mișcării/compensarea mișcării) este o tehnologie utilizată în televizoare și ecrane video pentru a reduce neclaritatea mișcării și trepidațiile în scenele cu mișcare rapidă. Estimarea mișcării identifică mișcarea în cadre succesive, în timp ce compensarea mișcării creează și inserează cadre intermediare pentru a atenua mișcarea.

### 10.3.2 Ecran

Reglați raportul de aspect al ecranului dvs. TV.

### 10.3.3 Sunet

Reglați setările de sunet ale televizorului.

- **Mod sunet:** Setați preferințele de sunet ca Standard, Cinema, Muzică, Știri sau Personal.
- **Dolby Atmos:** Activați sau dezactivați Dolby Atmos. După modificarea acestei opțiuni de setare, trebuie să deconectați scurt dispozitivul de la sursa de alimentare și să îl conectați din nou (resetarea alimentării).
- **Modul Surround:** Disponibil numai pentru conținutul de redare Multimedia sau Live TV care include sunet surround.
- **Doar sunet:** Opriți ecranul televizorului și redați numai sunetul. Această setare este utilă atunci când ascultați canale radio recepționate prin antenă, cablu TV sau satelit.
- **Setări avansate:**
  - **Îmbunătățitor de dialog:** Reglați automat sunetul dialogurilor, făcându-le să iasă în evidență față de alte sunete.
  - **Echilibru:** Reglați balansul de volum stânga și dreapta pentru difuzoare și căști.
  - **Resetare sunet:** Resetați setările de sunet la setările implicite din fabrică.

### 10.3.4 Ieșire audio

**Dispozitiv de ieșire**

- **Difuzoare TV:** Selectați această opțiune dacă televizorul nu este conectat la receptorul AV prin ieșire audio optică sau prin cablu HDMI.
- **SPDIF/Optical:** Selectați această opțiune audio dacă televizorul dvs. este conectat la receptorul AV prin intermediul cablului optic.
- **HDMI ARC:** Selectați această opțiune audio dacă televizorul dvs. este conectat la receptorul AV prin HDMI de la portul eARC al televizorului.

### Tip ieșire audio

- **PCM (modulație prin cod de impulsuri):** Un semnal audio analogic este convertit într-un semnal digital care este demodulat individual și redat de receptorul AV.
- **Passthrough:** Semnalul audio este transmis către receptorul AV fără modulație TV.
- **Auto:** Ieșirea audio a televizorului este configurată automat în funcție de receptorul AV conectat.

### Întârziere audio digitală (ms)

Setați întârzierea ieșirii audio.

### Volum audio digital

Setați nivelul de volum al ieșirii audio.

- **Oprit:** Activați sau dezactivați funcția eARC.
- **Auto:** Funcția eARC a ieșirii HDMI este configurată automat în funcție de receptorul AV sau de soundbar-ul conectat.

## 10.4 Rețea și internet

Puteți configura setările de rețea ale televizorului utilizând opțiunile din acest meniu.

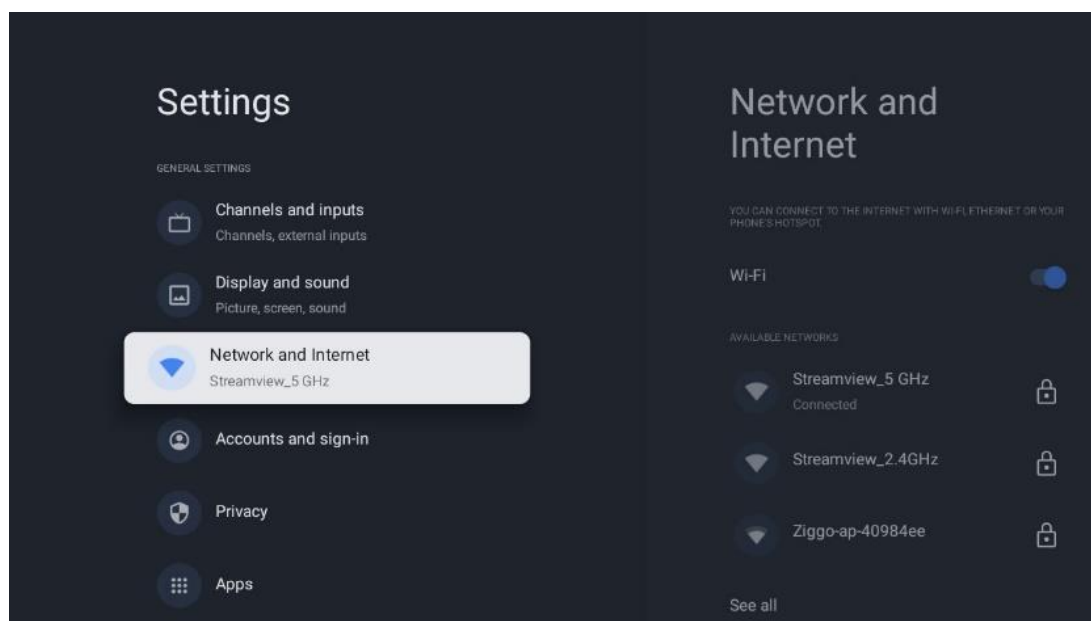

### 10.4.1 Wi-Fi Pornit/Oprit

Activați și dezactivați funcția LAN fără fir (WLAN).

### 10.4.2 Alegeți rețeaua Wi-Fi disponibilă

Atunci când funcția Wi-Fi este activată, rețelele fără fir disponibile vor fi listate. Evidențiați See all și apăsați **OK** pentru a vedea toate rețelele. Selectați una și apăsați **OK** pentru conectare. Este

posibil să vi se solicite să introduceți o parolă pentru a vă conecta la rețeaua selectată, în cazul în care rețeaua este protejată prin parolă.

### 10.4.3 Alte opțiuni

- **Adăugați o rețea nouă:** Adăugați rețele cu SSID-uri ascunse.
- **Scanarea întotdeauna disponibilă:** Puteți lăsa serviciul de localizare și alte aplicații să scaneze pentru rețele, chiar și atunci când funcția Wi-Fi este dezactivată. Apăsați **OK** pentru a-l activa și dezactiva.

### 10.4.4 Opțiuni Ethernet

- **Conectat / Neconectat:** Afișează starea conexiunii la internet prin Ethernet, adresele IP și MAC.
- **Setări proxy:** Setări manual un proxy HTTP pentru browser. Acest proxy nu poate fi utilizat de alte aplicații.
- **Setări IP:** Configurați setările IP ale televizorului.

## 10.5 Conturi și autentificare

- **Contul Google TV:** Această opțiune va fi disponibilă dacă v-ați conectat la contul Google. Puteți să vă blocați preferințele contului, să vă configurați preferințele de sincronizare a datelor, să vă gestionați plățile și achizițiile, să ajustați setările Google Assistant, să activați modul Apps-only și să eliminați contul de pe televizor.
- **Adăugați un cont:** Adăugați un cont nou prin conectarea la acesta.
- **Adăugați un copil:** Adăugați un cont pentru copii cu protecție parentală.

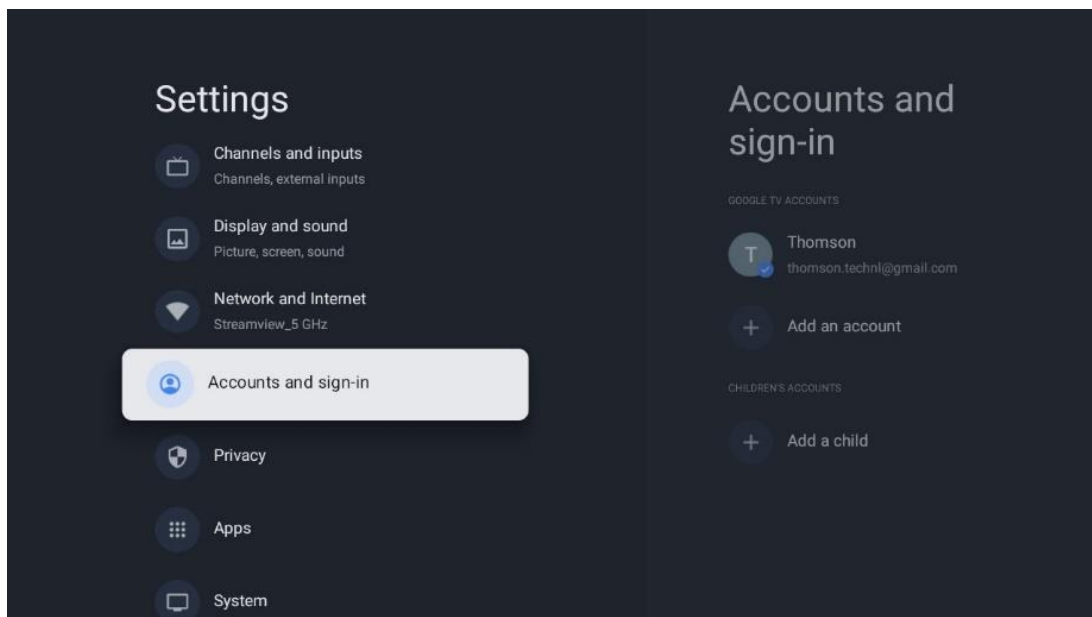

## 10.6 Confidențialitate

Modificați și ajustați setările de confidențialitate și permisiunile aplicației.

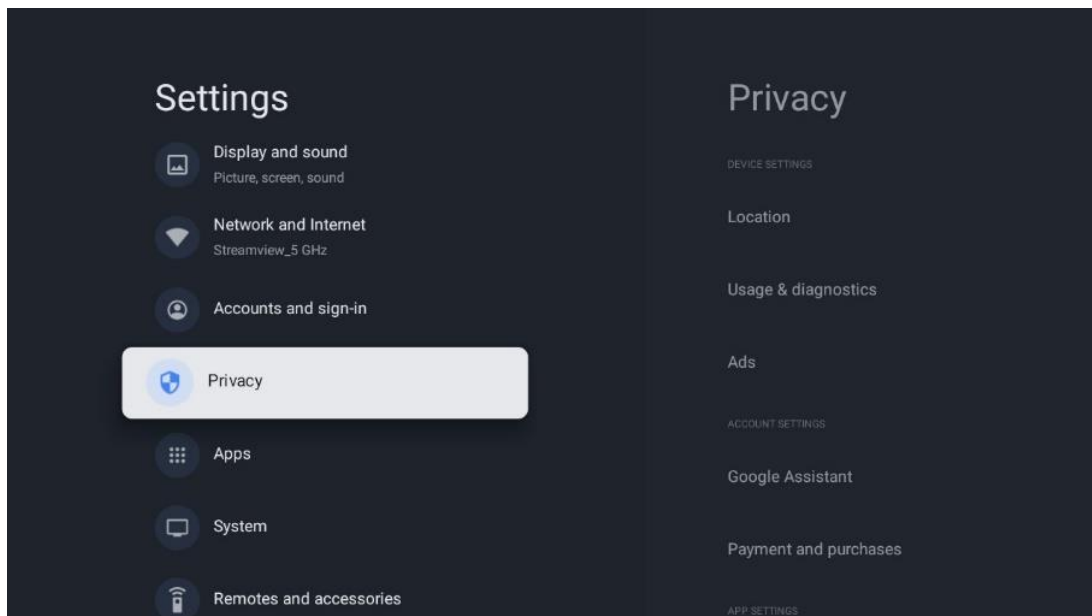

### Setări dispozitiv

- **Locație:** Selectați dacă Google poate colecta date de localizare în funcție de Wi-Fi-ul dvs. Este important să furnizați Google locația dvs. deoarece instalarea multor aplicații depinde de geo-localizare. Instalarea anumitor aplicații de streaming, în special a celor care transmit canale TV, este posibilă numai în funcție de regulile de geo-localizare.
- **Utilizare și diagnosticare:** Trimiteți automat informații de diagnosticare către Google.
- **Anunțuri:** Selectați dacă Google are permisiunea de a colecta date de utilizare și diagnostice și de a vă promova anunțuri personalizate.

### Setări cont:

- **Google Assistant:** Selectați contul activ, vizualizați permisiunile, selectați aplicațiile care ar trebui incluse în rezultatele căutării, activați filtrul de căutare securizată și vizualizați licențele open-source.
- **Plăți și achiziții:** Configurați setările pentru plăți și achiziții Google.

### Setări aplicație:

- **Acces special la aplicații:** Selectați aplicațiile care pot avea acces la informațiile dvs. și care au acces special.
- **Securitate și restricții:** Puteți utiliza opțiunile din acest meniu pentru a permite sau restricționa instalarea de aplicații din alte surse decât Magazinul Google Play. Setări opțiunile astfel încât televizorul dvs. să nu permită sau să avertizeze împotriva instalării de aplicații care ar putea cauza probleme grave.

## 10.7 Aplicații

Utilizați opțiunile din acest meniu pentru a gestiona aplicațiile instalate pe televizor.

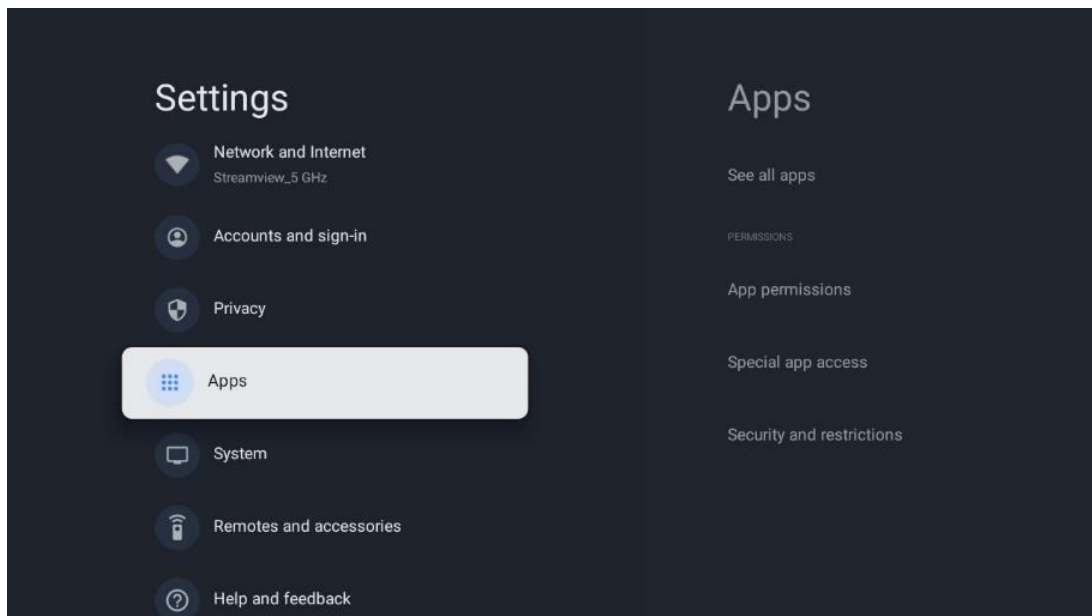

**Aplicații deschise recent:** Aplicațiile deschise recent sunt afișate aici.

**Vezi toate aplicațiile:** Selectați Vezi toate aplicațiile și apăsați **OK** pentru a afișa o listă completă a tuturor aplicațiilor instalate pe televizor. De asemenea, veți putea vedea spațiul de stocare ocupat de fiecare aplicație. De aici puteți verifica versiunile aplicațiilor, puteți porni sau opri forțat funcționarea acestora, puteți dezinstala aplicațiile descărcate, puteți verifica permisiunile și le puteți activa sau dezactiva, puteți gestiona notificările, puteți șterge datele și memoria cache și multe altele. Pur și simplu evidențiați o aplicație și apăsați **OK** pentru a accesa opțiunile disponibile.

**Permișiuni:** Gestionați permisiunile și alte caracteristici ale aplicațiilor.

- **Permișiuni pentru aplicații:** Aplicațiile vor fi sortate în funcție de categoria tipului de permisiune. Puteți activa/dezactiva permisiunile pentru aplicații din cadrul acestor categorii.
- **Acces la aplicații speciale:** Configurați caracteristicile aplicației și permisiunile speciale.
- **Securitate și restricții:** Cu ajutorul opțiunilor din acest meniu, puteți permite sau restricționa instalarea de aplicații din alte surse decât Magazinul Google Play. Setați televizorul să nu permită sau să avertizeze înainte de instalarea aplicațiilor care pot provoca daune.

## 10.8 Sistemul

Utilizați butoanele direcționale pentru a vizualiza opțiunile Despre, Data și ora, Limba, Stocare, Putere și energie și altele. Apăsați **OK** pentru a selecta subopțiunea corespunzătoare pe care doriți să o reglați.

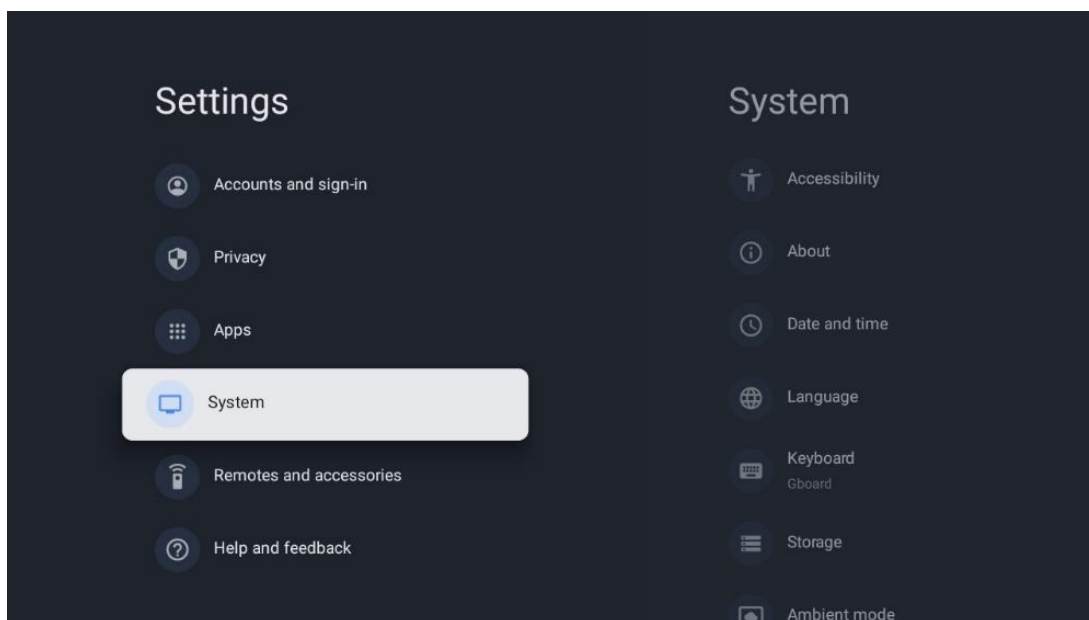

### 10.8.1 Accesibilitate

- **Subtitrări:** Activați/dezactivați subtitrările, ajustați limba și dimensiunea textului și alegeți un stil de subtitrare.
- **Text cu contrast ridicat:** Activați sau dezactivați textul cu contrast ridicat.
- **Text pentru voce:** Activați sau dezactivați funcția Google de conversie a textului în vorbire. Această funcție va vocaliza automat textul afișat pe ecran. Este o funcție utilă pentru persoanele cu probleme de vedere. În această secțiune a meniului puteți ajusta setările pentru funcția Text to speech, cum ar fi rata de vorbire și limba implicită.
- **Accesibilitate comandă rapidă:** Activare sau dezactivare.
- **Talk back:** Activați sau dezactivați funcția Talk Back și personalizați-o.
- **Acces la comutator:** Activați sau dezactivați accesul la comutator și personalizați-l.

### 10.8.2 Despre

Aici puteți găsi informații hardware și software despre televizorul dvs., precum și sistemul de operare Android și versiunea ESN Netflix.

- **Actualizare sistem:** Selectați această opțiune de meniu și apăsați **OK** pe telecomandă pentru a verifica dacă este disponibilă o actualizare de software pentru televizor.
- **Nume dispozitiv:** Selectați această opțiune din meniu și apăsați **OK** pe telecomandă pentru a schimba numele sau pentru a atribui un nume personalizat televizorului dvs.

Acest lucru este important deoarece televizorul dvs. ar trebui să fie identificat corect în rețeaua dvs. sau atunci când efectuați funcția Chromecast.

- **Resetare:** Selectați această opțiune de meniu pentru a reseta televizorul la setările din fabrică și a reinstala televizorul.
- **Stare:** În acest meniu veți găsi informațiile hardware ale televizorului dvs., cum ar fi adresa IP, adresa MAC, adresa Bluetooth, numărul de serie și timpul de funcționare.
- **Informații juridice:** În acest meniu veți găsi informațiile legale ale televizorului dvs.
- **Model:** Vă arată modelul televizorului dvs.
- **Versiunea sistemului de operare Android TV:** Vă arată ce versiune a sistemului de operare este instalată pe televizor.
- **Nivelul patch-ului de securitate al sistemului de operare Android TV:** Afișează data patch-ului de securitate instalat pe televizor.

### 10.8.3 Data și ora

Setați data și ora pe televizor. Puteți face ca aceste date să fie actualizate automat prin rețea sau prin emisiuni. Setăți-le în funcție de mediul și preferințele dvs. Dezactivați opțiunea Data și ora automate dacă doriți să modificați manual data sau ora. Apoi setați opțiunile dată, oră, fus orar și format oră.

### 10.8.4 Limba

Setați limba de meniu a televizorului.

### 10.8.5 Tastatură

Selectați tipul de tastatură virtuală și gestionați setările tastaturii.

### 10.8.6 Depozitare

Aici este afișată starea spațiului total de stocare al televizorului și al dispozitivelor conectate, dacă este disponibil. Pentru a vizualiza informații detaliate despre utilizare, evidențiați Partiția de stocare internă sau Dispozitivul conectat de stocare externă și apăsați **OK**. De asemenea, sunt afișate opțiuni pentru ejectarea și formatarea dispozitivelor de stocare conectate.

### 10.8.7 Modul Ambient

Modul Ambient pe un televizor este o caracteristică care transformă ecranul televizorului într-o ramă foto digitală sau într-un afișaj de artă virtuală atunci când nu este utilizat. Puteți porni manual acest mod în această secțiune a meniului.

- **Canale:** Alegeți sursa de fotografii sau imagini care urmează să fie afișate în modul ambiental.
- **Mai multe setări:**
  - Afișați vremea în grade C sau F. Puteți alege să afișați ambele sisteme de grade sau să ascundeți gradele.

- Afișați sau ascundeți ora.
- Reglați fotografiile personale și setările Google Photos.
- Portret Google Photos.
- Curatoriat foto personal.
- Reglați viteza prezentării.

### 10.8.8 Putere și energie

- **Comportament la pornire:** Alegeți dacă doriți să vedeți ecranul de pornire Google TV sau ultima sursă de intrare utilizată după pornirea televizorului.
- **Economisire energie:** Reglați timpul de inactivitate, după care televizorul se oprește automat.

### 10.8.9 Distribuție

Atunci când rulați funcția Chromecast de pe dispozitivul mobil care se află în aceeași rețea cu televizorul dvs., televizorul va fi recunoscut ca dispozitiv Google Cast și va permite Asistentului Google și altor servicii să vă trezească televizorul și să răspundă dispozitivelor Chromecast conectate. Va fi posibil să transmiteți conținut sau conținut multimedia local de pe dispozitivele dvs. mobile către televizor.

Selectați preferința dvs. pentru disponibilitatea Chromecast. Aveți trei opțiuni de setare:

- **Întotdeauna:** televizorul dvs. va fi întotdeauna vizibil pentru alte dispozitive care acceptă această caracteristică (chiar dacă este în modul de așteptare și ecranul este oprit).
- **În timpul difuzării:** Televizorul dvs. va fi vizibil numai în timpul utilizării funcției Chromecast.
- **Niciodată:** televizorul dvs. nu va fi vizibil pentru alte dispozitive.

### 10.8.10 Google

Verificați dacă sunt disponibile actualizări ale serviciilor de sistem.

### 10.8.11 Sunete de sistem

Activați sau dezactivați sunetele sistemului.

### 10.8.12 Televiziune

- **Sleep timer:** Setati un timp după care televizorul trebuie să se oprească automat.
- **Standby TV inactiv:** Setati un timp după care televizorul ar trebui să se oprească automat atunci când este inactiv.
- **Setarea cronometrului de ieșire:** Setati un timp după care televizorul ar trebui să treacă automat la ecranul de pornire sau la modul TV/HDMI atunci când este inactiv.
- **Setări:**



- **Blocare:** Setați opțiunile de control parental, cum ar fi: Activat / Dezactivat, blocarea sursei de intrare, canalele care ar trebui blocate, ratingurile și modificarea codului PIN.
- **Putere:**
  - **Trezire în rețea:** Activat/Dezactivat.
  - **WoW:** Activați sau dezactivați funcția Wake on WLAN. Această funcție vă permite să porniți sau să treziți televizorul prin intermediul rețelei fără fir.
  - **WoL:** Activați sau dezactivați funcția Wake on LAN. Această funcție vă permite să porniți sau să treziți televizorul prin rețea.
  - **Trezire pe Chromecast:** Activat/Dezactivat. Televizorul va fi pornit sau oprit prin lansarea sau oprirea streamingului de conținut multimedia Chromecast de pe dispozitivul mobil conectat.
  - **Standby rețea:** În modul standby rețea, modul standby al televizorului poate fi controlat prin aplicații speciale sau alte servicii de rețea. Activarea acestei funcții determină un consum mai mare de energie.
- **USB ADB:** Activați sau dezactivați modul de depanare USB.
- **Actualizare software:** Actualizarea software a televizorului va fi efectuată automat de Google over the Air. Vă rugăm să nu modificați această opțiune de meniu.
- **Termeni și condiții:** Vizualizați termenii și condițiile.
- **Mediu:** Alegeți între modul Acasă sau Magazin.
- **Actualizarea firmware-ului RCU:** Actualizarea software-ului telecomenzii va fi efectuată automat de Google over the Air. Vă rugăm să nu modificați această opțiune de meniu.

### 10.8.13 Timpul de funcționare al sistemului

Este afișată întreaga durată de funcționare a televizorului.

### 10.8.14 Repornire

Reporniți televizorul.

## 10.9 Telecomandă și accesorii

Conectați dispozitivele Bluetooth, cum ar fi o bară de sunet, căști, boxe Bluetooth, mouse și tastatură sau un controler de jocuri la televizor.

- Setează dispozitivul pe care doriți să îl conectați la modul de împerechere.
- Selectați opțiunea Pair accessory Menu și apăsați butonul **OK** de pe telecomandă pentru a începe căutarea dispozitivelor Bluetooth în modul de împerechere.
- Dispozitivele disponibile vor fi recunoscute și afișate într-o listă.
- Selectați dispozitivul dorit din listă și apăsați **OK** pentru a începe procesul de împerechere cu televizorul.

- Când procesul de împerechere este finalizat, dispozitivele conectate prin Bluetooth vor fi listate sub accesorii.

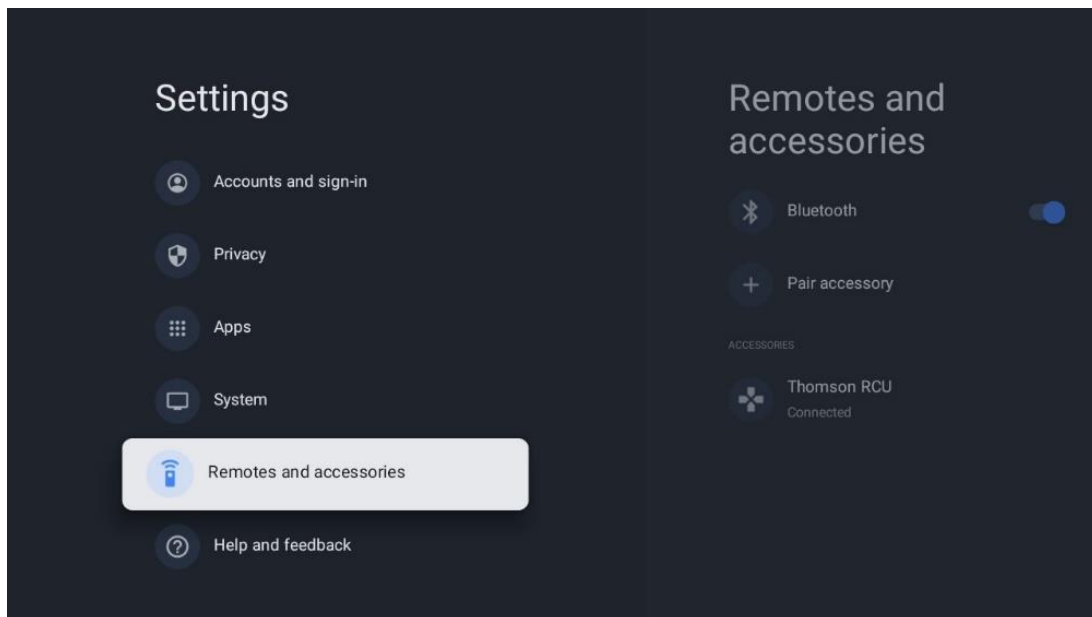

## 10.10 Ajutor și feedback

Aveți întrebări sau doriți să lăsați un comentariu cu privire la Google TV? Vizitați Ajutor Google TV la [g.co/tv/help](https://g.co/tv/help).

## 11 TV în direct

Selectați aplicația Live TV pe ecranul de pornire și apăsați **OK** pentru a o porni.

Când porniți Live TV pentru prima dată după instalarea televizorului, veți fi ghidat prin mai multe ecrane de dialog. Aceste ecrane vă vor informa că puteți viziona canale Live TV prin aplicații de streaming, pe lângă utilizarea tunerului TV instalat pe televizor.

De asemenea, vi se va solicita să creați un cod PIN din patru cifre. Acest cod PIN este necesar pentru a configura setările din meniul Control parental. În plus, același cod PIN va fi necesar pentru a vizualiza programele TV protejate de controlul parental, dacă această opțiune este activată sau atunci când efectuați o nouă scanare pentru canale.

Apăsați **OK** în modul Live TV pentru a afișa opțiunile Meniu.

## 11.1 Meniul Canale

### 11.1.1 Ghidul programului

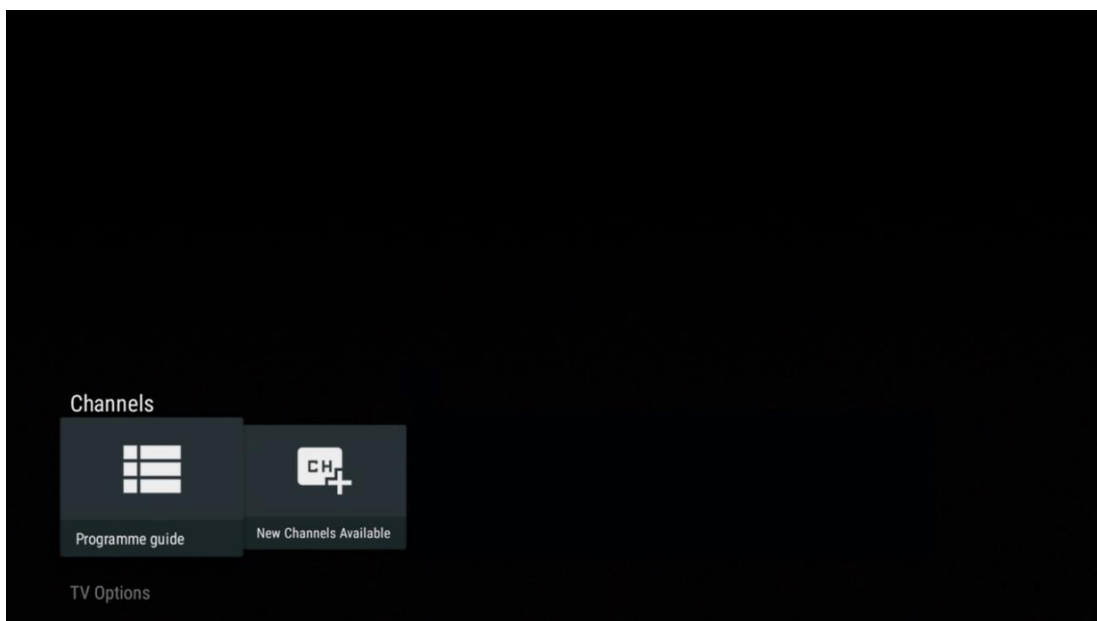

Experimentați confortul funcției Ghid electronic de programe (EPG) pe televizorul dvs., care vă permite să răsfoiți fără efort programul canalelor disponibile în prezent în lista de canale. Vă rugăm să rețineți, disponibilitatea acestei funcții depinde de program.

Pentru a accesa ghidul electronic de programe în modul Live TV, selectați pur și simplu opțiunea de meniu corespunzătoare sau apăsați butonul **EPG** de pe telecomandă. Pentru a reveni la Live TV, apăsați butonul **Back** de pe telecomandă.

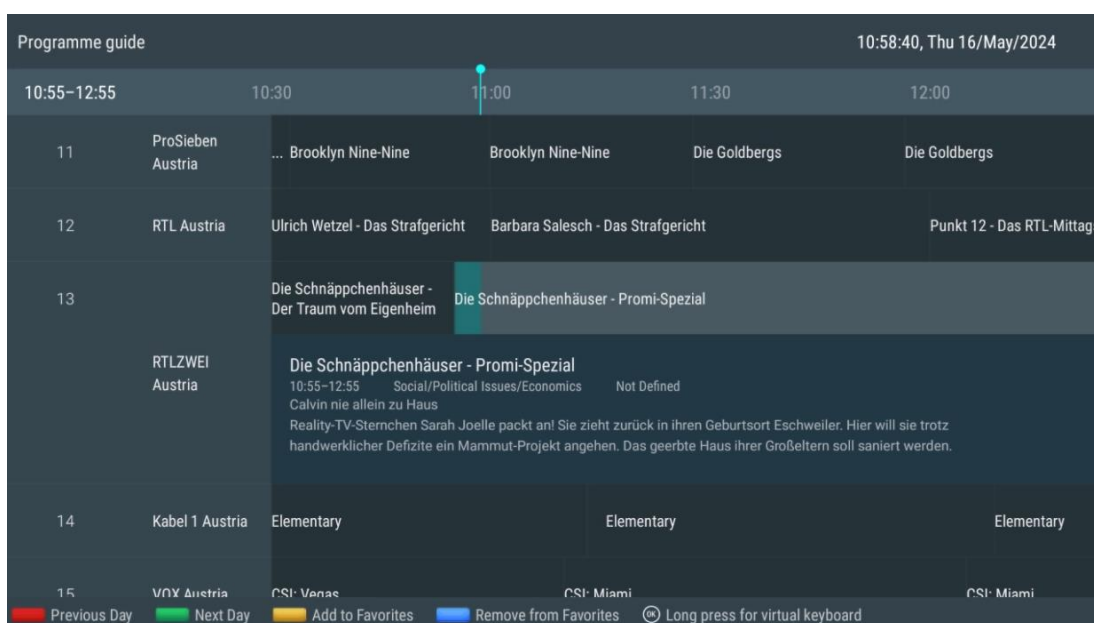

Programme guide		10:58:40, Thu 16/May/2024				
		10:55-12:55	10:30	11:00	11:30	12:00
11	ProSieben Austria		... Brooklyn Nine-Nine	Brooklyn Nine-Nine	Die Goldbergs	Die Goldbergs
12	RTL Austria		Ulrich Wetzler - Das Strafgericht	Barbara Salesch - Das Strafgericht		Punkt 12 - Das RTL-Mittags
13			Die Schnäppchenhäuser - Der Traum vom Eigenheim	Die Schnäppchenhäuser - Promi-Spezial		
	RTLZWEI Austria		Die Schnäppchenhäuser - Promi-Spezial 10:55-12:55 Social/Political Issues/Economics Not Defined Calvin nie allein zu Haus Reality-TV-Sternchen Sarah Joelle packt an! Sie zieht zurück in ihren Geburtsort Eschweiler. Hier will sie trotz handwerklicher Defizite ein Mammut-Projekt angehen. Das geerbte Haus ihrer Großeltern soll saniert werden.			
14	Kabel 1 Austria		Elementary	Elementary		Elementary
15	VOX Austria		CSI: Vegas	CSI: Miami		CSI: Miami

Previous Day Next Day Add to Favorites Remove from Favorites Long press for virtual keyboard

Selectați un eveniment difuzat curent sau viitor și apăsați **OK** pentru a citi descrierea conținutului (dacă este disponibilă pentru programul selectat).

În partea dreaptă a ecranului, puteți vedea casetele de selecție Vizualizare sau Memento.

- **Vizualizare:** Selectați această casetă și apăsați **OK** pentru a vizualiza programul curent.
- **Memento:** Selectați această casetă pentru a seta un memento pentru vizionarea acestui program. Acest memento va fi afișat pe ecranul televizorului înainte de începerea programului selectat.

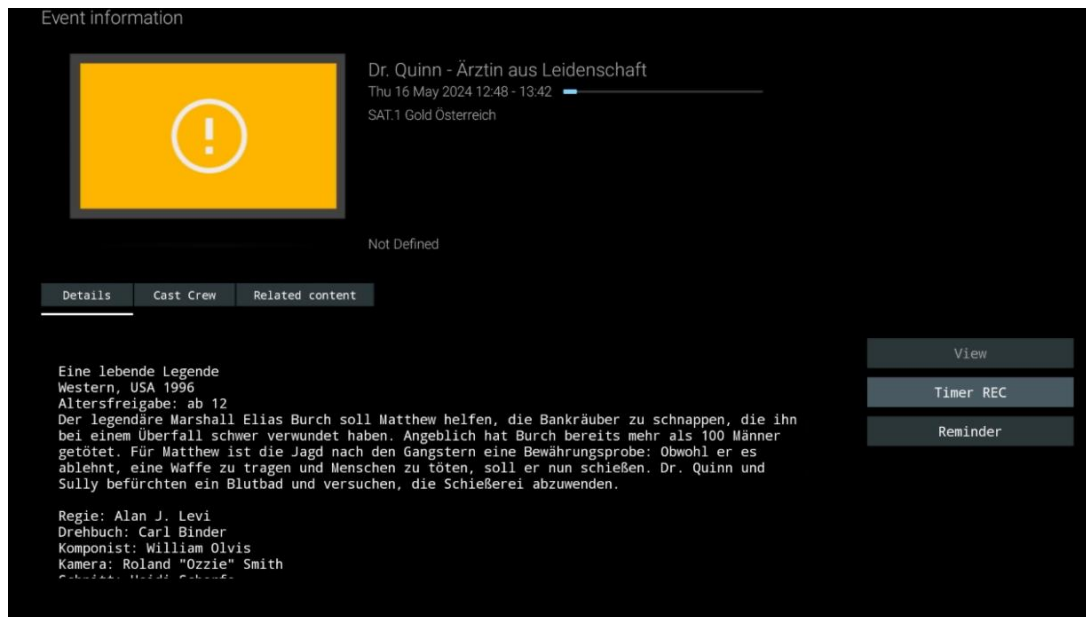

## 11.1.2 Canale noi disponibile

Selectați una dintre sursele de transmisie Live TV sau una dintre aplicațiile Live TV pentru a începe sau a finaliza instalarea.

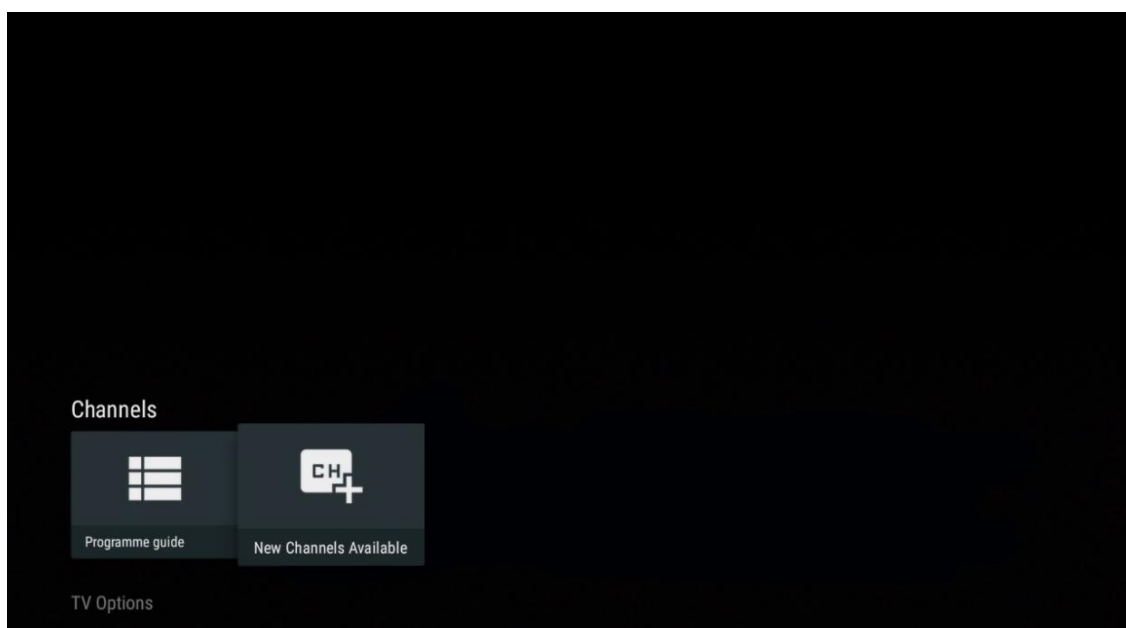

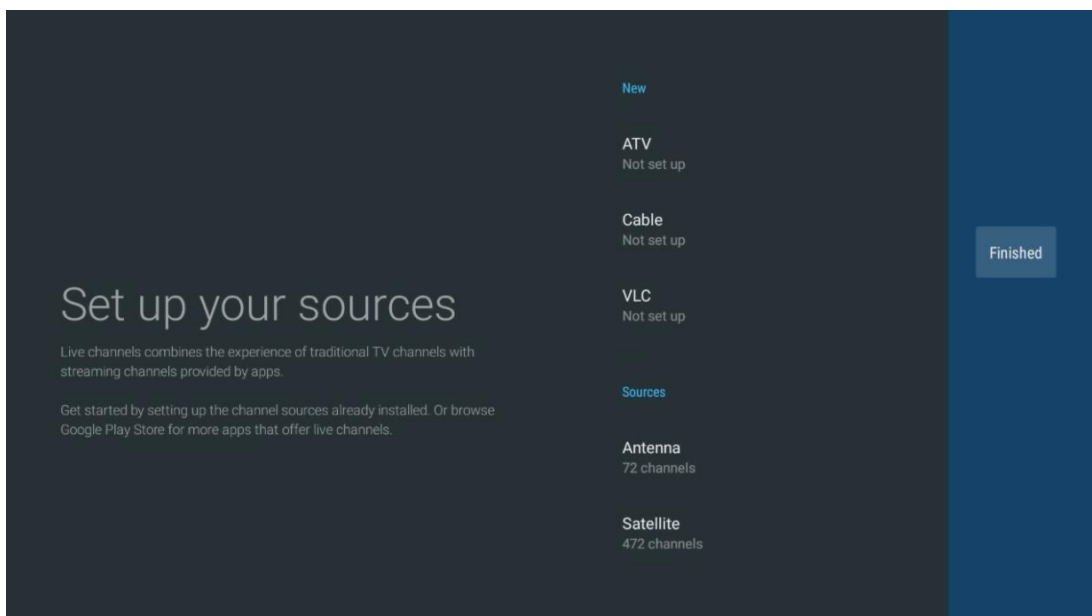

## 11.2 Opțiuni TV

Pentru a vizualiza Opțiuni TV, apăsați **OK** în modul Live TV și utilizați butoanele direcționale pentru a defila la meniul Opțiuni TV.

### 11.2.1 Limba de subtitrare

Vizualizați opțiunile de subtitrare disponibile ale programului TV curent. Selectați opțiunea preferată și confirmați alegerea cu butonul **OK**.

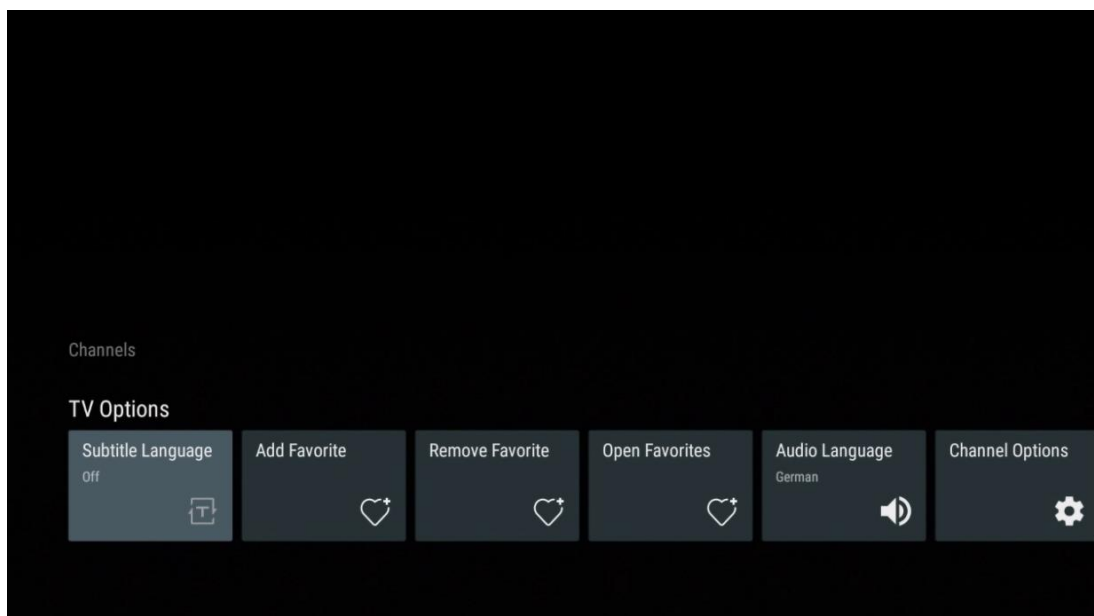

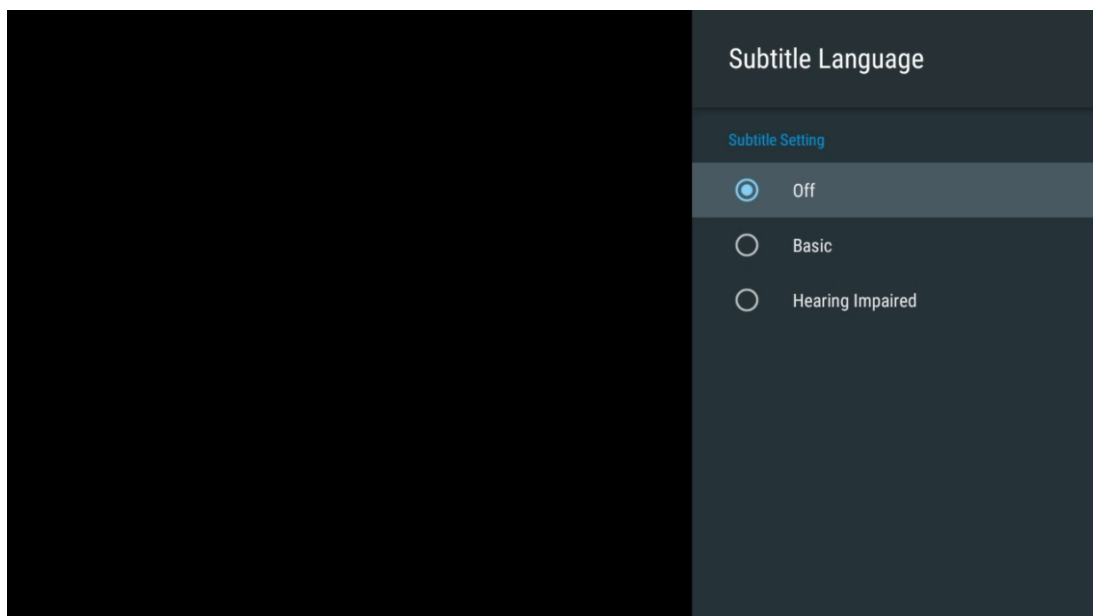

## 11.2.2 Adaugă Favorite

Creați liste de favorite și adăugați canalele dvs. preferate la acestea.

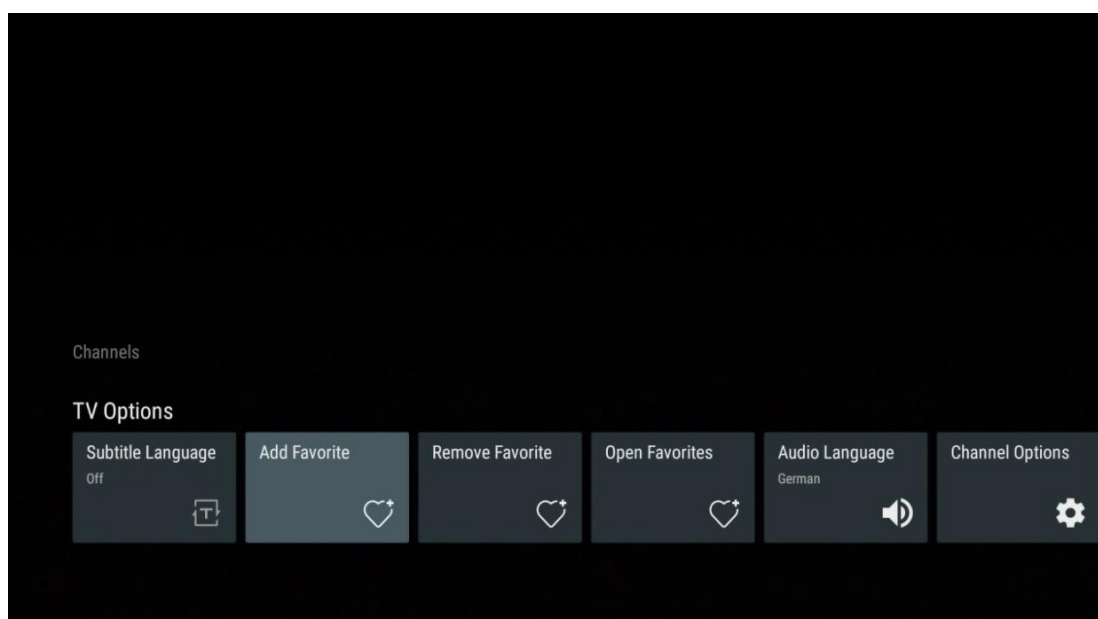

**Notă:** Aveți la dispoziție numai patru liste de favorite. Selectați una dintre liste și apăsați butonul **OK** pentru a adăuga canalul curent la lista de favorite selectată.



În modul Live TV, apăsați butonul direcțional stânga pentru a afișa listele de canale TV, sursele de difuzare și listele favorite. Selectați opțional ATV, Cablu, Antenă sau Satelit pentru a afișa canalele TV stocate disponibile. În lista generală, canalele favorite vor fi marcate cu simbolul unei inimi.

Dacă doriți să afișați numai canalele adăugate la una dintre listele dvs. favorite, selectați una pe care ați creat-o deja.

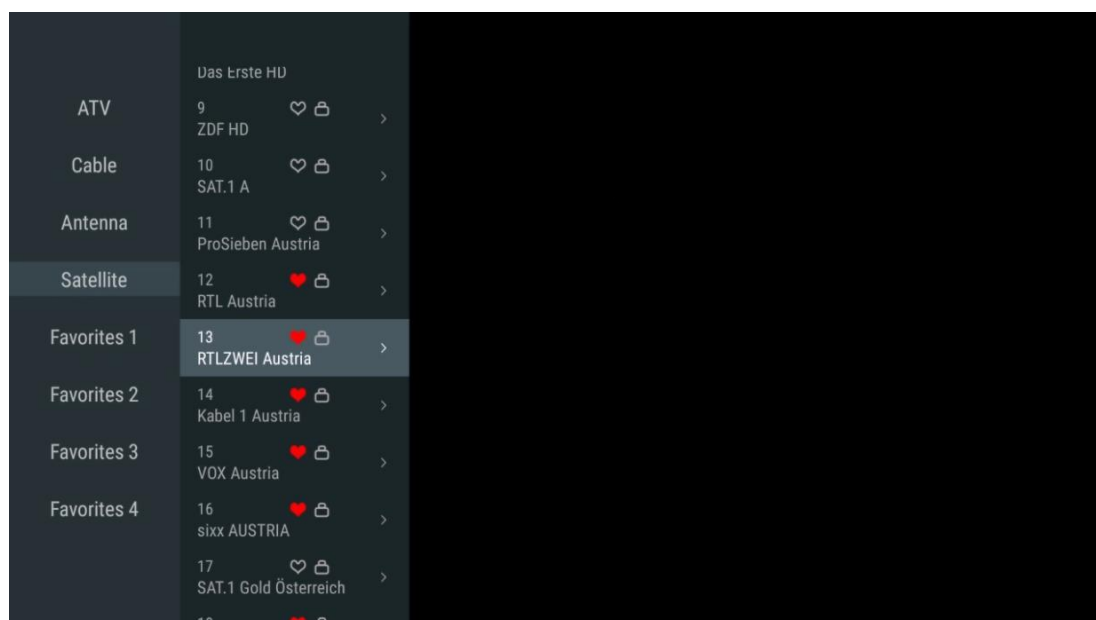

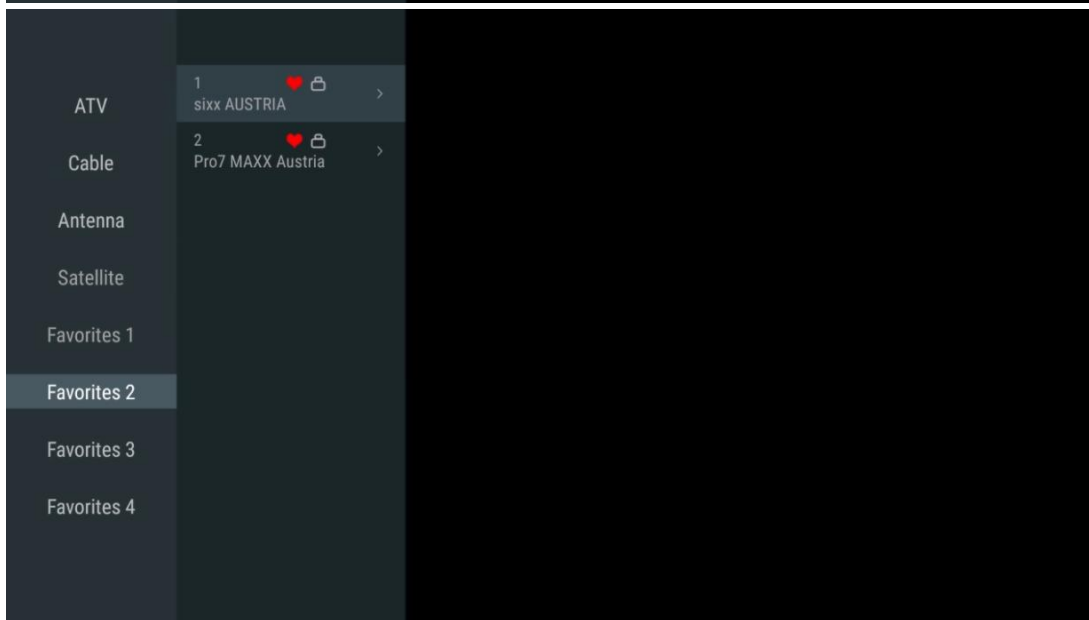
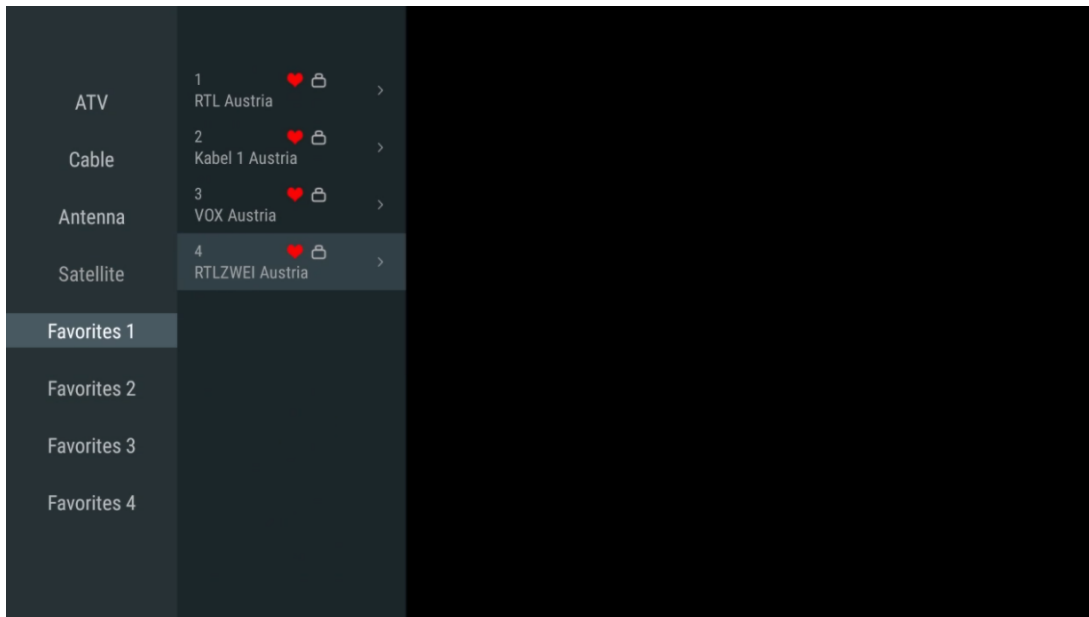



### 11.2.3 Elimină Favorite

Eliminați canalul TV curent din una sau din toate listele dvs. favorite

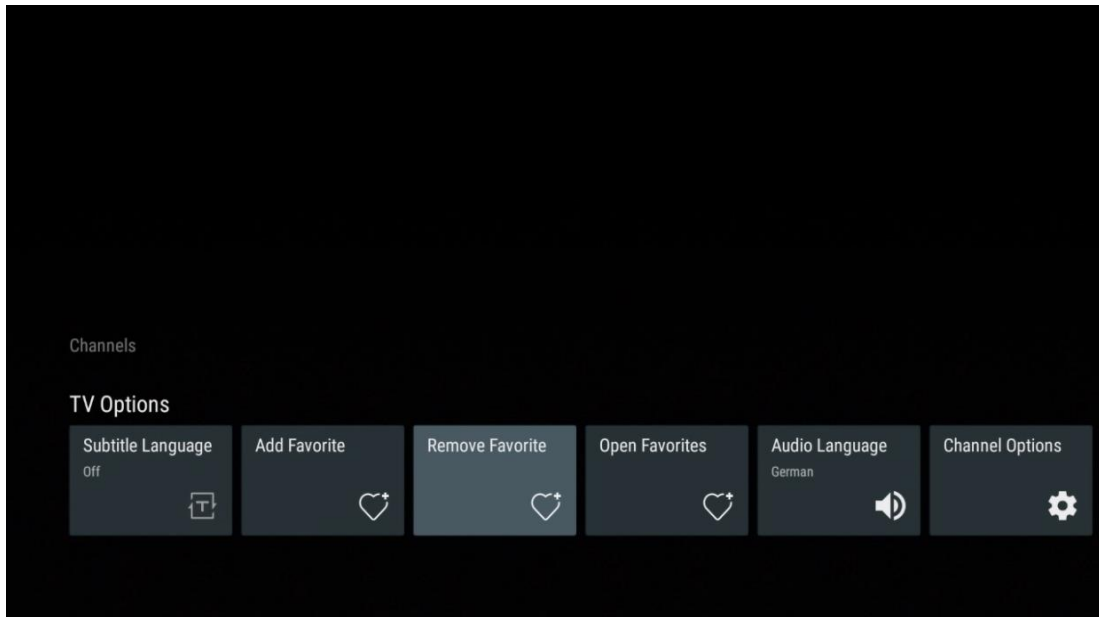

## 11.2.4 Deschideți Favorite

Afișați listele favorite create.

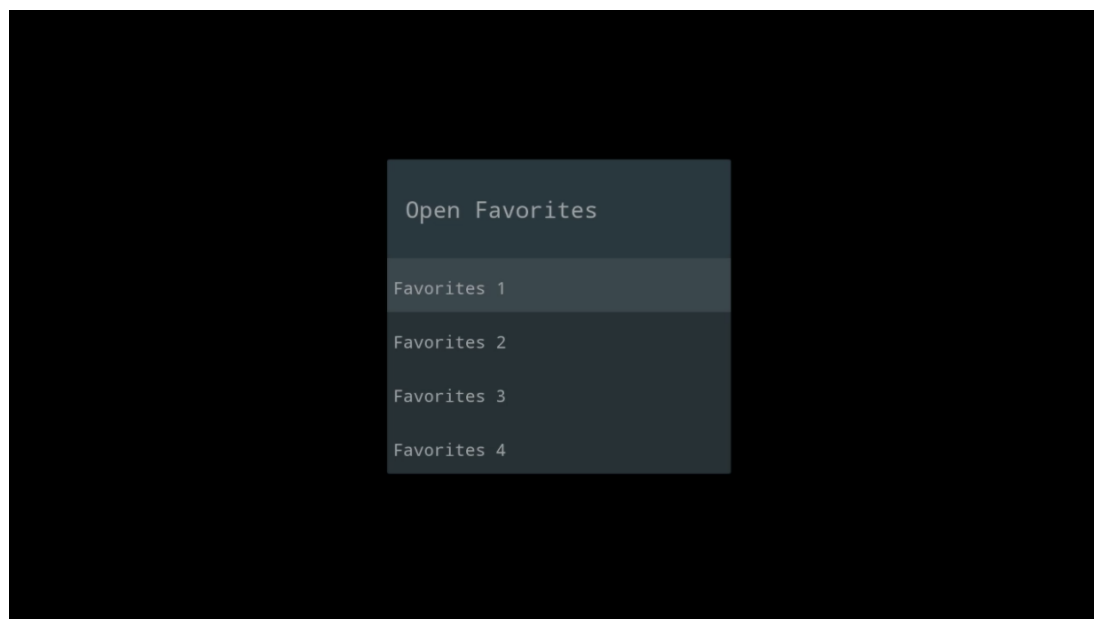
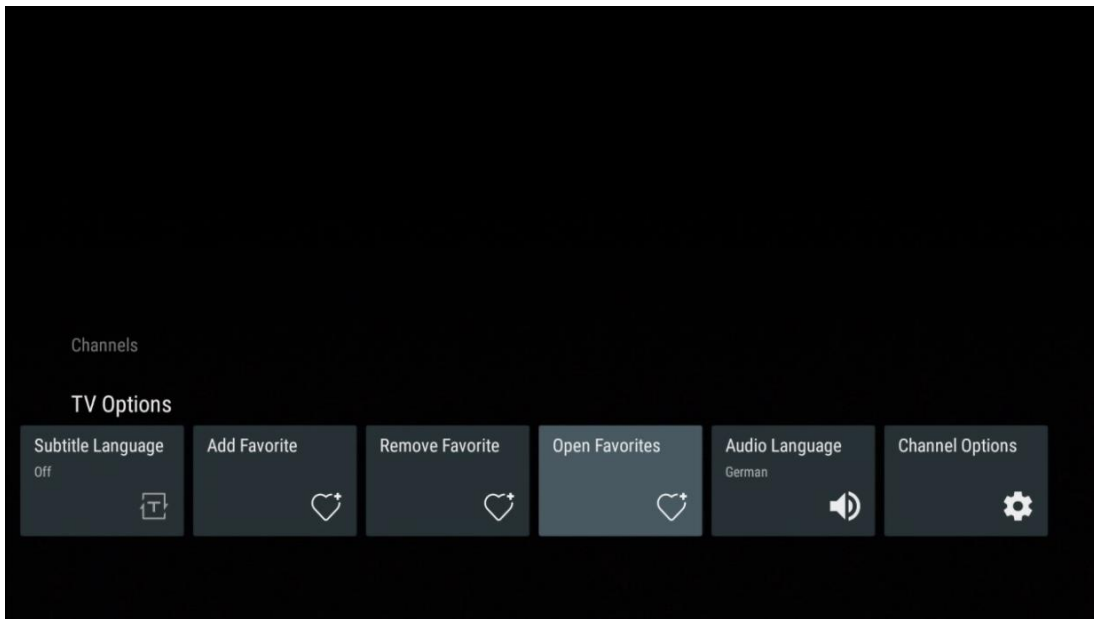

## 11.2.5 Limba audio

Unele canale TV oferă mai multe limbi audio. Selectați limba audio preferată în acest meniu.

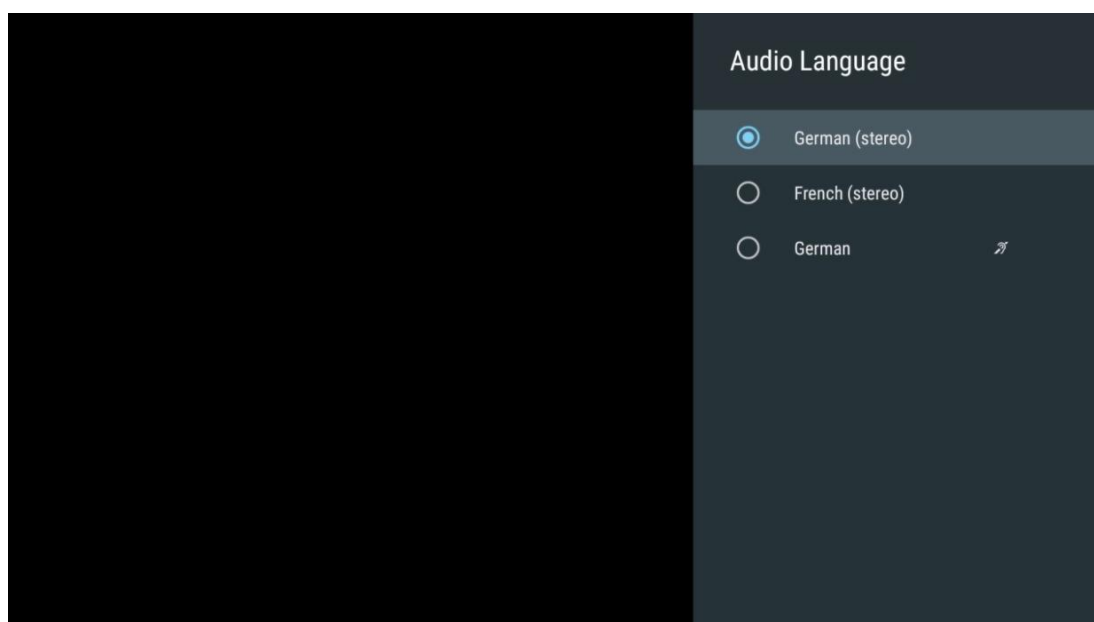
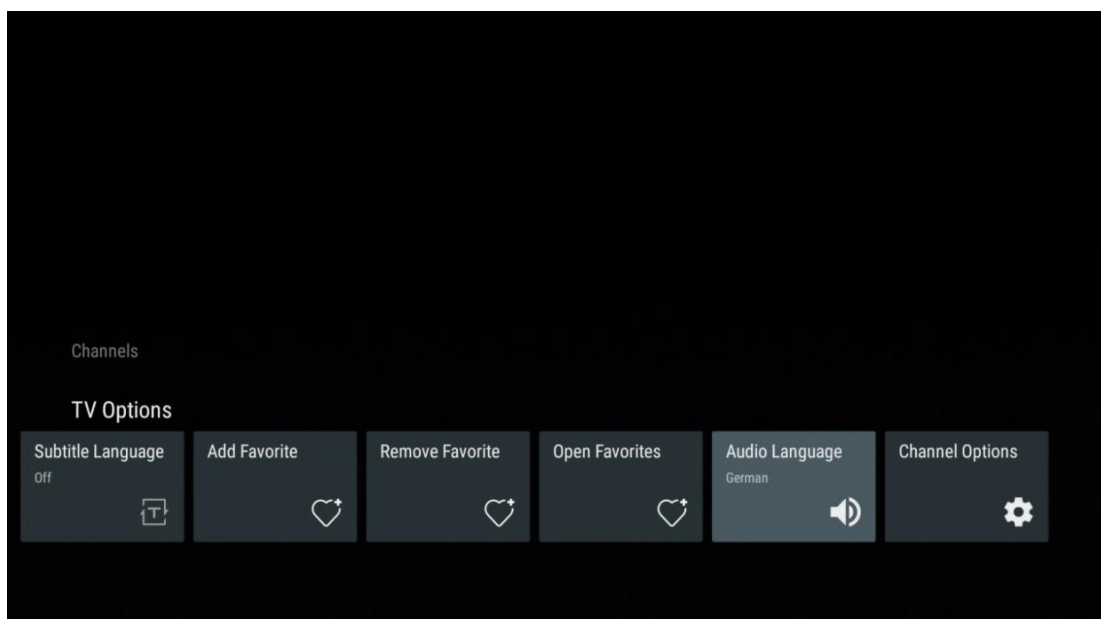

## 11.2.6 Opțiuni de canal

### 11.2.6.1 Personalizați lista de canale

Selectați canalele din listă pe care nu doriți să le afișați în lista de canale. Pentru aceasta, utilizați butonul direcțional dreapta de pe telecomandă.

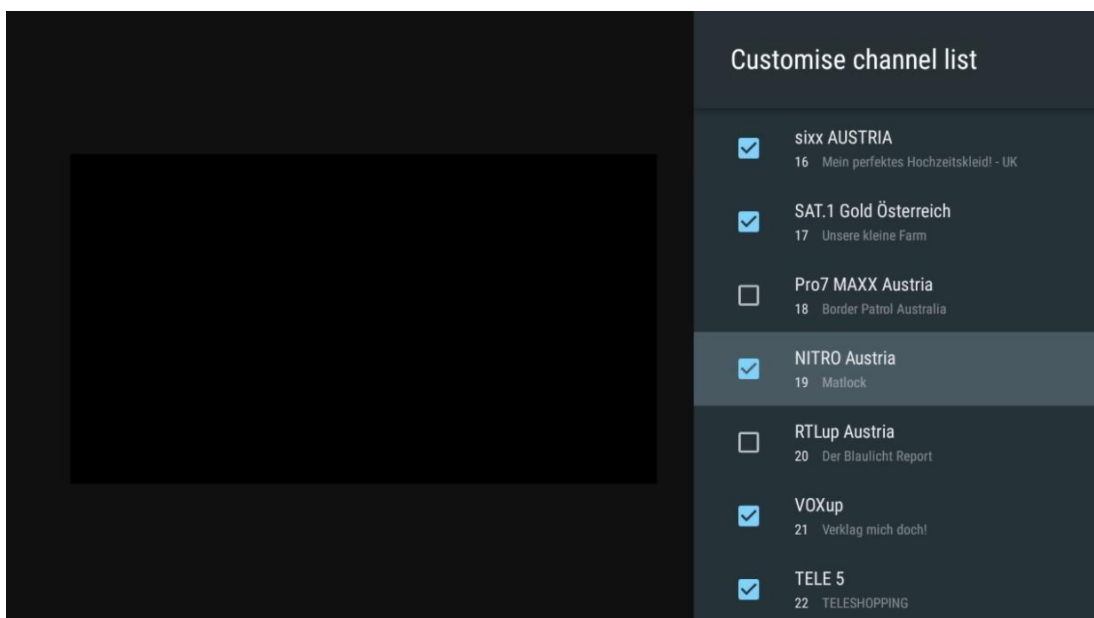
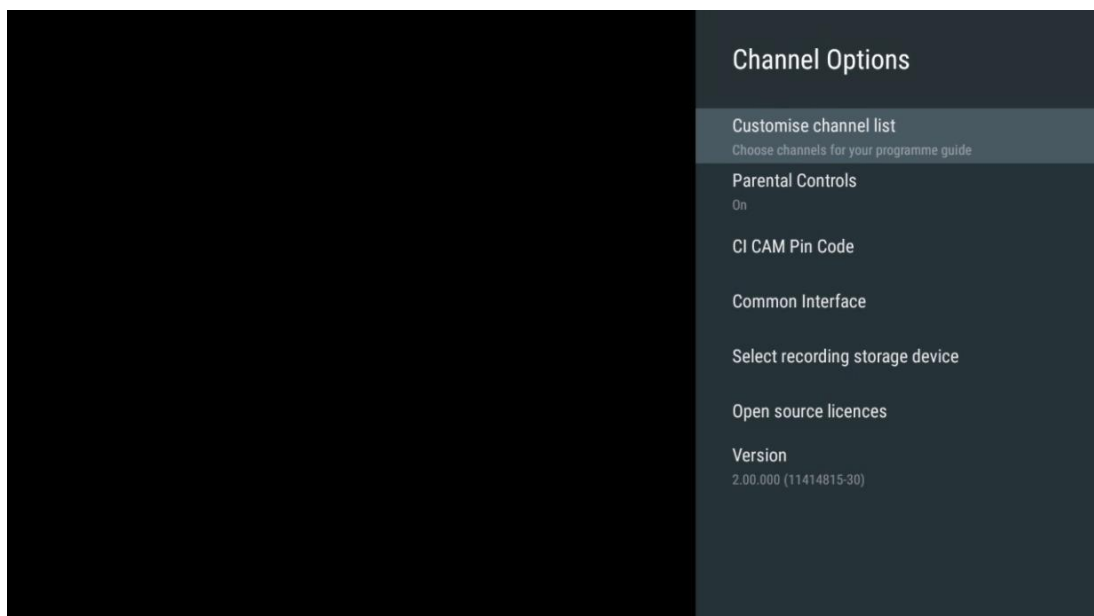

### 11.2.6.2 Controale parentale

Setați diverse opțiuni de control parental. Pentru a le accesa, va trebui să introduceți codul PIN setat după ce ați deschis aplicația Live TV pentru prima dată.

- **Activat / Dezactivat:** Activați sau dezactivați funcția de control parental.
- **Blocare sursă:** Blocați sursele de difuzare TV sau sursele de intrare externe.
- **Canale blocate:** Blocați anumite canale de difuzare TV.
- **Ratinguri:** Definiți și stabiliți diferite limite de rating.
- **Schimbare PIN:** Gestionați codul PIN.

### 11.2.6.3 Cod pin CI CAM

Activați sau dezactivați funcția de introducere a codului PIN CI CAM, dacă este disponibilă sau necesară pentru modulul CI CAM conectat.

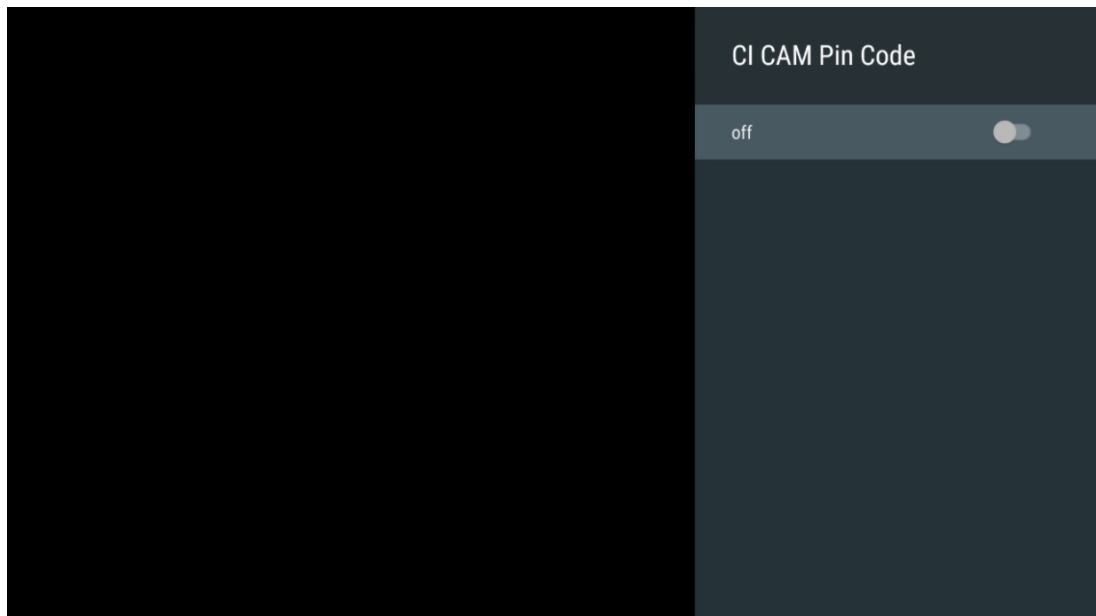

### 11.2.6.4 Interfață comună

Accesați meniul modulului CI conectat prin apăsarea butonului **OK**.

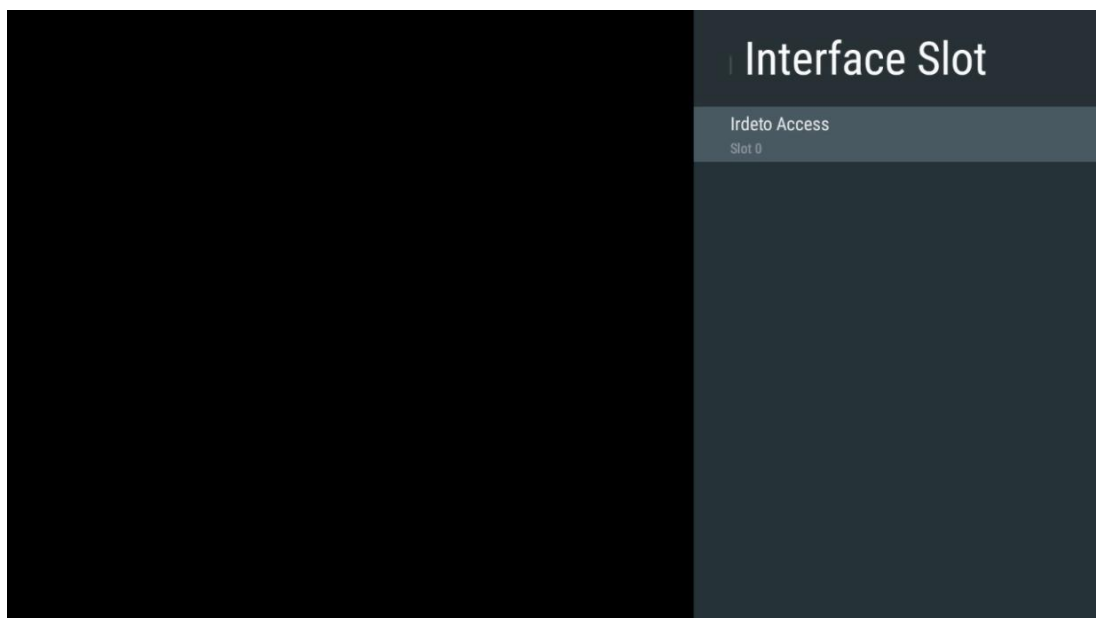

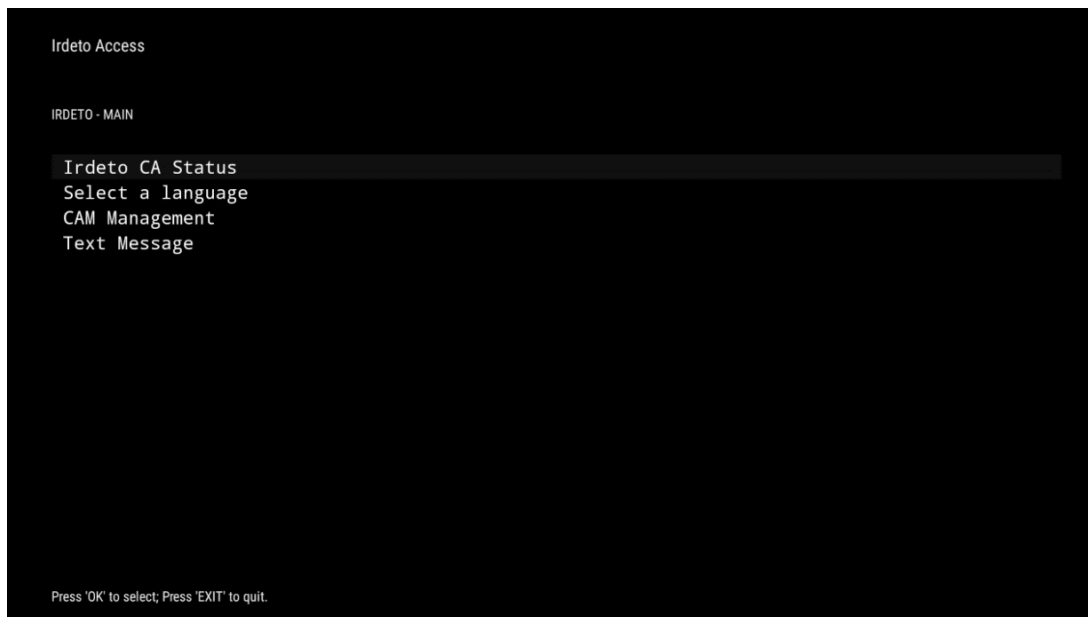

### 11.2.6.5 Licențe open-source

Vizualizați informații despre licențele open-source.

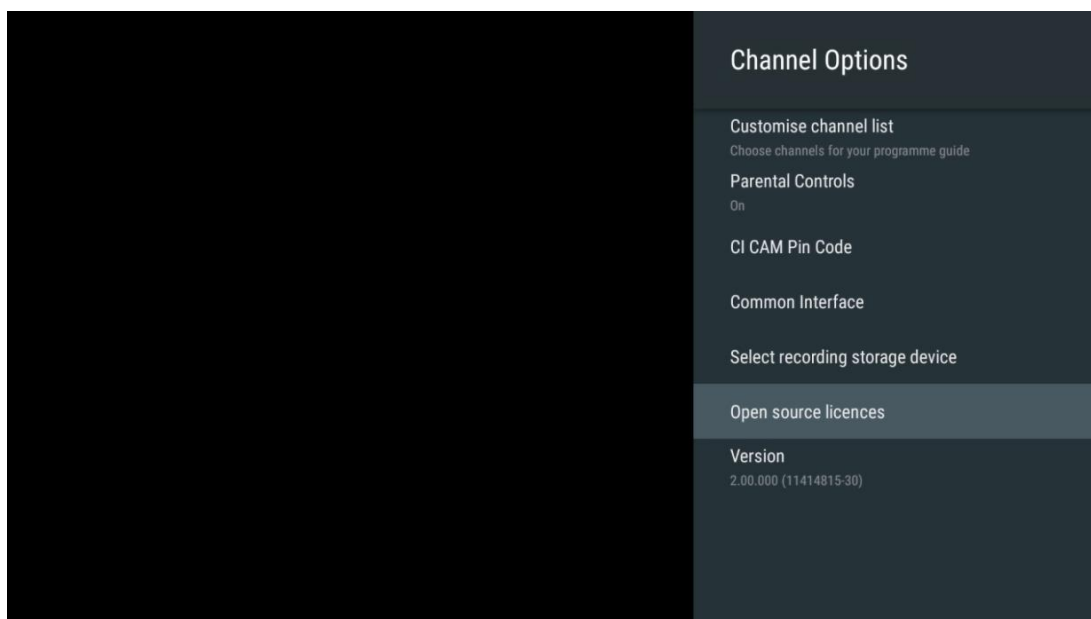

### 11.2.6.6 Versiune

Vizualizați versiunea software a dispozitivului TV.

## 12 Aplicație de redare multimedia

Dacă doriți să redați conținut multimedia, cum ar fi filme, muzică sau fotografii de pe dispozitive de stocare externe conectate la portul USB, lansați aplicația de redare multimedia din ecranul de pornire.

**Notă:** Dispozitivele de stocare USB conectate, cum ar fi HDD/SDD sau stick-uri USB trebuie să fie formate în **FAT32 sau NTFS**. Dispozitivele formate în exFAT nu sunt acceptate.

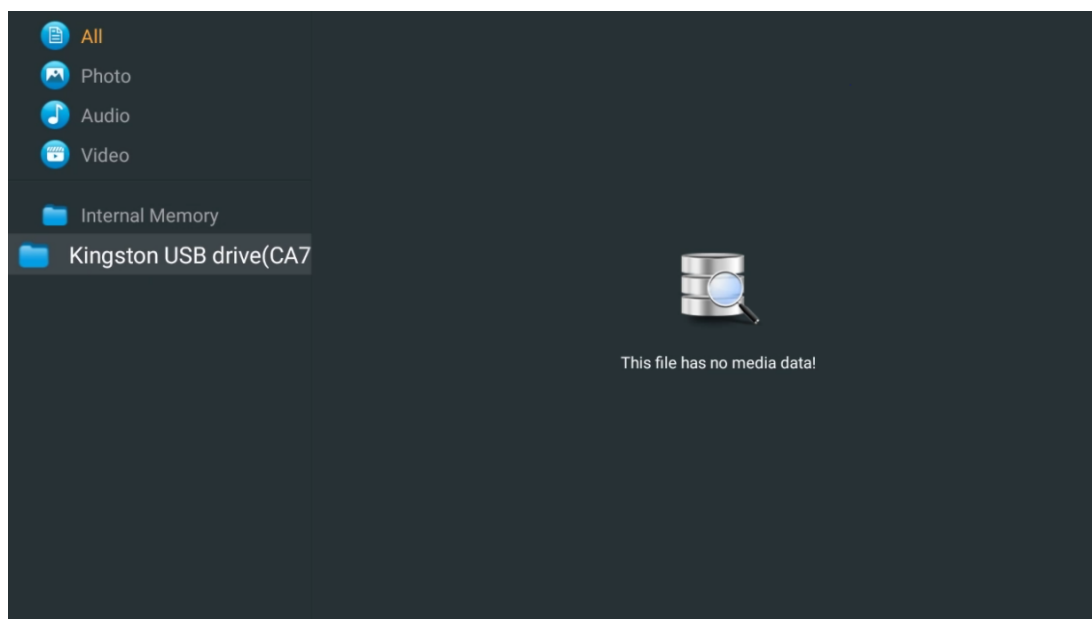

Selectați dispozitivul de stocare USB pe ecran și apăsați butonul **OK**. Va fi afișat conținutul multimedia stocat. Selectați conținutul dorit și apăsați butonul **OK** pentru a-l afișa.

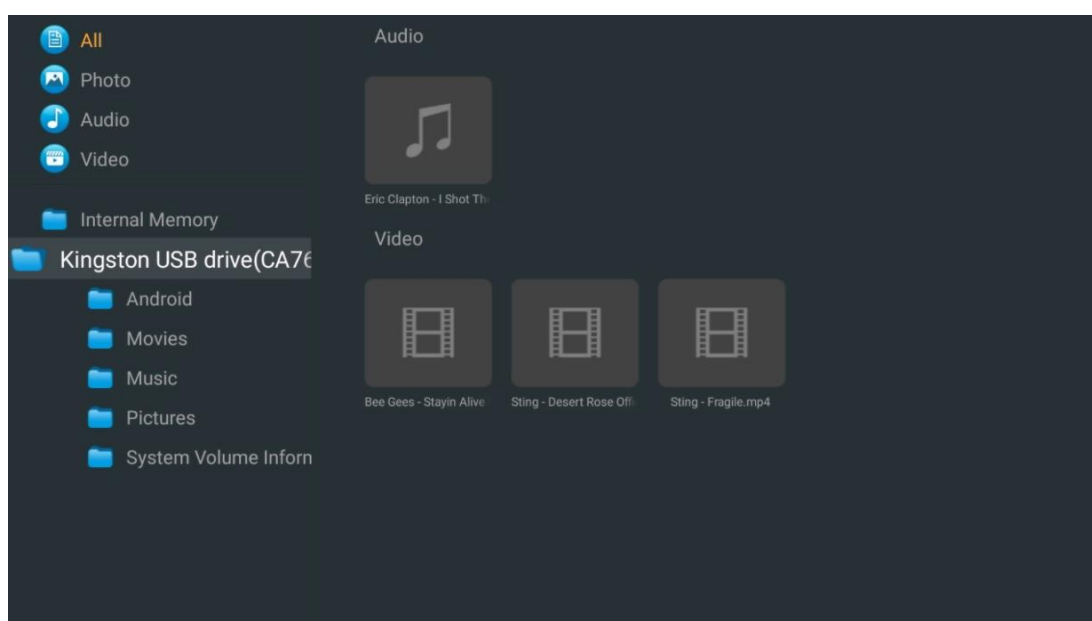

## 13 Rezolvarea problemelor

Fără putere	Verificați dacă cablul de alimentare cu curent alternativ al televizorului dvs. este sau nu. IDacă tot nu există curent, deconectați ștecherul și reconectați-l la priză după 60 de secunde. Reporniți alimentarea.
Nicio imagine	Verificați dacă cablul antenei din spate este conectat corect. Vizualizați alte canale pentru a vedea dacă problema persistă.
Video apare fără audio	Încercați să măriți volumul. Verificați dacă sunetul televizorului este în surdină sau nu.
Telecomanda nu funcționează	Asigurați-vă că punga de plastic care a fost livrată cu telecomanda este îndepărtată. Încercați să utilizați telecomanda la o distanță mai mică de televizor. Verificați dacă plasarea bateriilor este corectă sau încercați să utilizați baterii noi cu telecomanda. Televizorul va trece în modul Standby dacă nu primește niciun răspuns în câteva minute.
Problemele sunt nerezolvate	Deconectați cablul de alimentare și așteptați 30 de secunde, apoi reconectați cablul de alimentare la priză. IDacă problemele persistă, nu încercați să reparați singur televizorul. Vă rugăm să contactați centrul de service.
Dolby Atmos nu funcționează cu dispozitivele de streaming conectate	<ol style="list-style-type: none"> <li>1. Conectați dispozitivul de streaming <ul style="list-style-type: none"> <li>○ Conectați dispozitivul de streaming la unul dintre porturile HDMI de pe televizorul Thomson.</li> </ul> </li> <li>2. Asigurați conectarea corectă la receptorul/amplificatorul AV <ul style="list-style-type: none"> <li>○ Confirmați că amplificatorul / receptorul AV acceptă Dolby Atmos.</li> <li>○ Conectați televizorul Thomson folosind portul HDMI eARC la portul HDMI In de pe amplificatorul / receptorul AV.</li> </ul> </li> <li>3. Verificarea disponibilității Dolby Atmos <ul style="list-style-type: none"> <li>○ Când redați un videoclip, verificați descrierea videoclipului pentru opțiunile de redare audio.</li> <li>○ Dolby Atmos va fi listat ca o opțiune dacă conexiunile sunt configurate corespunzător și dacă receptorul/amplificatorul AV îl acceptă.</li> </ul> </li> </ol>



# 14 Specificații tehnice

## Thomson Google TV UHD Picioare laterale

	<b>43UG4S14</b>	<b>50UG4S14</b>	<b>55UG4S14</b>	<b>65UG4S14</b>
Tensiune de funcționare	AC 100-240V 50/60Hz	AC 100-240V 50/60Hz	AC 100-240V 50/60Hz	AC 100-240V 50/60Hz
Putere de ieșire audio	2 x 8	2 x 10	2 x 10	2 x 10
Consumul de energie (W)	90	100	110	200
Consum de energie în standby în rețea (W)	0,5	0,5	0,5	0,5
Greutate (kg)	6	8,58	11,48	17,02
Dimensiuni TV (cu suport) (mm)	957x172x591	1111x260x692	1226x260x745	1446x290x869
Dimensiuni TV LxLxH (fără suport) (mm)	957x85x556	1111x77x643	1226x78x712	1446x79x834
Afișaj	43" / 109 cm	50" / 126 cm	55" / 139 cm	65" / 164 cm
Rezoluția ecranului	3840 x 2160	3840 x 2160	3840 x 2160	3840 x 2160

## Thomson Google TV UHD Picioare laterale alb

	<b>43UG4S14W</b>	<b>50UG4S14W</b>	<b>55UG4S14W</b>
Tensiune de funcționare	AC 100-240V 50/60Hz	AC 100-240V 50/60Hz	AC 100-240V 50/60Hz
Putere de ieșire audio	2 x 8	2 x 10	2 x 10
Consumul de energie (W)	90	100	110
Consum de energie în standby în rețea (W)	0,5	0,5	0,5
Greutate (kg)	6	8,58	11,48
Dimensiuni TV (cu suport) (mm)	957x172x591	1111x260x692	1226x290x745
Dimensiuni TV LxLxH (fără suport) (mm)	957x85x556	1111x77x643	1226x78x712
Afișaj	43" / 109 cm	50" / 126 cm	55" / 139 cm
Rezoluția ecranului	3840 x 2160	3840 x 2160	3840 x 2160

## Thomson Google TV UHD Stand central

	<b>43UG5C14</b>	<b>50UG5C14</b>	<b>55UG5C14</b>	<b>65UG5C14</b>	<b>75UG5C14</b>
Tensiune de funcționare	AC 100-240V 50/60Hz	AC 100-240V 50/60Hz	AC 100-240V 50/60Hz	AC 100-240V 50/60Hz	AC 100-240V 50/60Hz
Putere de ieșire audio	2 x 8	2 x 10	2 x 10	2 x 10	2 x 10
Consumul de energie (W)	100	120	140	200	240
Consum de energie în standby în rețea (W)	0,5	0,5	0,5	0,5	0,5
Greutate (kg)	10	13	14,7	19,5	24
Dimensiuni TV LxLxA (cu suport) (mm)	957x281x587	1111x281x676	1226x281x744	1446x281x869	1668x281x990
Dimensiuni TV LxLxA (fără suport) (mm)	957x89x556	1111x75x643	1226x78x712	1446x79x834	1668x89x956
Afișaj	43" / 109 cm	50" / 126 cm	55" / 139 cm	65" / 164 cm	75" / 189 cm
Rezoluția ecranului	3840 x 2160	3840 x 2160	3840 x 2160	3840 x 2160	3840 x 2160

## Thomson Google TV QLED Picioare laterale

	<b>43QG4S14</b>	<b>50QG4S14</b>	<b>55QG4S14</b>	<b>65QG4S14</b>	<b>85QG5S14</b>
Tensiune de funcționare	AC 100-240V 50/60Hz	AC 100-240V 50/60Hz	AC 100-240V 50/60Hz	AC 100-240V 50/60Hz	AC 100-240V 50/60Hz

Putere de ieșire audio	2 x 8	2 x 10	2 x 10	2 x 10	2 x 10
Consumul de energie (W)	100	120	140	200	300
Consum de energie în standby în rețea (W)	0,5	0,5	0,5	0,5	0,5
Greutate (kg)	7,9	10,9	12,6	17,1	29,8
Dimensiuni TV LxLxA (cu suport) (mm)	957x270x605	1111x270x677	1226x290x745	1446x290x869	1890x360x1115
Dimensiuni TV LxLxA (fără suport) (mm)	957x89x556	1111x75x643	1226x78x712	1446x79x834	1890x95x1082
Afișaj	43" / 109 cm	50" / 126 cm	55" / 139 cm	65" / 164 cm	85" / 215 cm
Rezoluția ecranului	3840 x 2160	3840 x 2160	3840 x 2160	3840 x 2160	3840 x 2160

### Thomson Google TV QLED Suport central

	<b>43QG5C14</b>	<b>50QG5C14</b>	<b>55QG5C14</b>	<b>65QG5C14</b>	<b>75QG5C14</b>
Tensiune de funcționare	AC 100-240V 50/60Hz	AC 100-240V 50/60Hz	AC 100-240V 50/60Hz	AC 100-240V 50/60Hz	AC 100-240V 50/60Hz
Putere de ieșire audio	2 x 8	2 x 10	2 x 10	2 x 10	2 x 10
Consumul de energie (W)	100	120	140	200	240
Consum de energie în standby în rețea (W)	0,5	0,5	0,5	0,5	0,5
Greutate (kg)	10	13	14,7	19,5	23,6
Dimensiuni TV LxLxA (cu suport) (mm)	957x281x587	1111x281x677	1227x281x744	1446x281x869	1668x281x990
Dimensiuni TV LxLxA (fără suport) (mm)	957x89x556	1111x75x643	1226x78x712	1446x79x834	1668x89x956
Afișaj	43" / 109 cm	50" / 126 cm	55" / 139 cm	65" / 164 cm	75" / 190 cm
Rezoluția ecranului	3840 x 2160	3840 x 2160	3840 x 2160	3840 x 2160	3840 x 2160

### Thomson Google TV QLED Plus

	<b>43QG6C14</b>	<b>50QG6C14</b>	<b>55QG6C14</b>	<b>65QG6C14</b>
Tensiune de funcționare	AC 100-240V 50/60Hz	AC 100-240V 50/60Hz	AC 100-240V 50/60Hz	AC 100-240V 50/60Hz
Putere de ieșire audio	2 x 8	2 x 10	2 x 10	2 x 10
Consumul de energie (W)	100	120	140	200
Consum de energie în standby în rețea (W)	0,5	0,5	0,5	0,5
Greutate (kg)	10,8	14	15,8	21,3
Dimensiuni TV (cu suport) (mm)	957x281x619	1111x281x712	1226x281x776	1446x281x904
Dimensiuni TV (fără suport) (mm)	957x88x589	1111x75x676	1226x77x745	1446x78x867
Afișaj	43" / 109 cm	50" / 126 cm	55" / 139 cm	65" / 164
Rezoluția ecranului	3840 x 2160	3840 x 2160	3840 x 2160	3840 x 2160

### Thomson Google TV QLED Pro

	<b>43QG7C14/ 43QG7C04</b>	<b>50QG7C14/ 50QG7C04</b>	<b>55QG7C14/ 55QG7C04</b>	<b>65QG7C14/ 65QG7C04</b>	<b>75QG7C14</b>
Tensiune de funcționare	AC 100-240V 50/60Hz	AC 100-240V 50/60Hz	AC 100-240V 50/60Hz	AC 100-240V 50/60Hz	AC 100-240V 50/60Hz
Putere de ieșire audio	2 x 8	2 x 10	2 x 10	2 x 10	2 x 10
Consumul de energie (W)	120	140	170	200	240

Consum de energie în standby în rețea (W)	0,5	0,5	0,5	0,5	0,5
Greutate (kg)	10	13	14,7	19,5	24
Dimensiuni TV LxLxA (cu suport) (mm)	957x89x556	1111x75x643	1227x78x712	1446x79x834	1668x89x956
Dimensiuni TV LxLxA (fără suport) (mm)	957x281x587	1111x281x676	1227x281x744	1446x281x869	1668x281x990
Afișaj	43" / 109 cm	50" / 126 cm	55" / 139 cm	65" / 164 cm	75" / 189 cm
Rezoluția ecranului	3840 x 2160	3840 x 2160	3840 x 2160	3840 x 2160	3840 x 2160

	<b>85QG7S14</b>	<b>100QG7S14</b>
Tensiune de funcționare	AC 100-240V 50/60Hz	AC 100-240V 50/60Hz
Putere de ieșire audio	2 x 12	2 x 12
Consumul de energie (W)	300	500
Consum de energie în standby în rețea (W)	0,5	0,5
Greutate (kg)	29,8	46,42
Dimensiuni TV LxLxA (cu suport) (mm)	1890x95x1082	2227x89x1271
Dimensiuni TV LxLxA (fără suport) (mm)	1890x360x1115	2227x389x1321
Afișaj	85" / 215 cm	100" / 223,5 cm
Rezoluția ecranului	3840 x 2160	3840 x 2160

## 14.1 Restricții

Destinat exclusiv utilizării în interior.

## 14.2 Licențe

Sub rezerva modificărilor. Ca urmare a cercetării și dezvoltării continue, specificațiile tehnice, designul și aspectul produselor se pot modifica. Google TV este numele experienței software a acestui dispozitiv și o marcă comercială a Google LLC. Google, YouTube, Google Cast și YouTube Music sunt mărci comerciale ale Google LLC. Google Assistant nu este disponibil în anumite limbi și țări. Disponibilitatea serviciilor variază în funcție de țară și limbă. Netflix este o marcă înregistrată a Netflix, Inc. Este necesar un abonament de streaming Netflix. Disponibilitatea 4K Ultra HD depinde de planul de abonament, serviciul de internet, capacitățile dispozitivului și disponibilitatea conținutului. [www.netflix.com/TermsOfUse](http://www.netflix.com/TermsOfUse). Apple TV este o marcă comercială a Apple Inc. înregistrată în S.U.A. și în alte țări și regiuni. Wi-Fi este o marcă înregistrată a Wi-Fi Alliance®. Termenii HDMI și HDMI High-Definition Multimedia Interface, precum și logo-ul HDMI sunt mărci comerciale sau mărci înregistrate ale HDMI Licensing Administrator, Inc. în Statele Unite și în alte țări. Dolby, Dolby Vision, Dolby Atmos, Dolby Audio și simbolul dublu D sunt mărci comerciale ale Dolby Laboratories Licensing Corporation. Fabricat sub licență de la Dolby Laboratories. Lucrări confidențiale nepublicate. Copyright © 1992-2025 Dolby Laboratories. Toate celelalte produse, servicii, companii, mărci comerciale, denumiri comerciale sau de produse și logo-uri la care se face referire în prezentul document sunt proprietatea proprietarilor respectivi. Toate drepturile rezervate. ©2025 StreamView GmbH, Franz-Josefs-Kai 1, 1010 Viena, Austria. Acest produs a fost fabricat și vândut sub responsabilitatea StreamView GmbH. THOMSON și logo-ul THOMSON sunt mărci comerciale utilizate sub licență de StreamView GmbH - informații suplimentare la [www.thomson-brand.com](http://www.thomson-brand.com).