

THOMSON

Thomson Go Plus

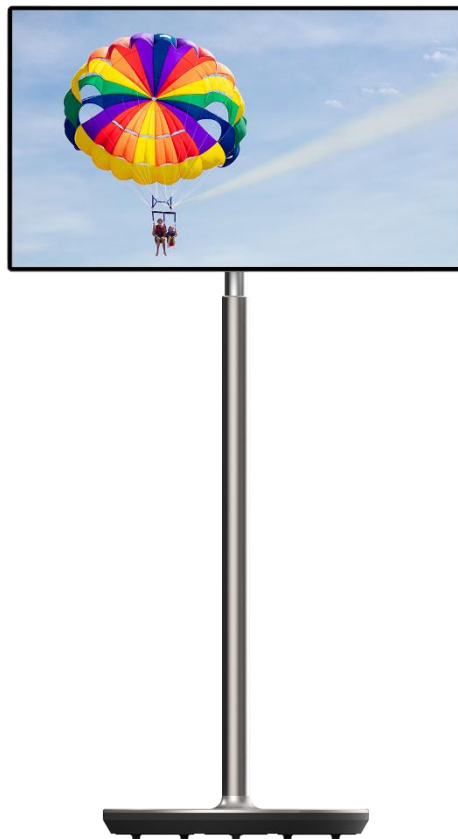

tv.mythomson.com



[tv.mythomson.com/
en/Support/FAQs/](https://tv.mythomson.com/en/Support/FAQs/)

SVARĪGI

Pirms ierīces uzstādīšanas un lietošanas uzmanīgi izlasiet šo rokasgrāmatu.

Turiet šo rokasgrāmatu pa rokai, lai uz to varētu atsaukties.

Šajā lietotāja rokasgrāmatā attēlotie attēli ir tikai shematiskas shēmas.

Saturs

1	Drošības informācija.....	5
1.1	Marķējums uz produkta.....	6
1.2	Brīdinājums.....	6
2	Pacelēja un viedā displeja uzstādīšanas instrukcija.....	7
2.1	Pacelēja montāža.....	7
2.2	Displeja ekrāna montāža.....	8
2.3	Pacelēja demontāža.....	9
2.4	Leņķa un augstuma regulēšana.....	9
3	Darbības pogas un savienojumi.....	10
3.1	Savienojumi.....	10
3.2	Pogu funkcijas.....	11
3.2.1	TV vadības pogas.....	11
3.2.2	Strāvas padeves pieslēgums un ieslēgšanas/izslēgšanas poga uz televizora statīva.....	11
3.3	Iekšējā akumulatora izmantošana.....	12
4	Sākotnējā iestatīšana.....	13
4.1	Izvēlieties savu valsti.....	13
4.2	Redzamības iestatījumi.....	14
4.3	Wi-Fi savienojums.....	15
4.4	Programmu un datu kopēšana.....	16
4.5	Izveidot lietotāju.....	16
4.6	Google konta akreditācijas dati.....	17
4.7	Pakalpojumu sniegšanas noteikumi un konfidencialitātes politika.....	17
4.8	Google pakalpojumi.....	18
4.9	Izveidot PIN kodu.....	19
4.10	"Google palīga" aktivizēšana pakalpojumam "Hey Google".....	20
4.11	Kartes pievienošana pakalpojumam Google Play.....	21
4.12	Papildu iestatījumi.....	21

4.13	Tālvadības pults savienošana pārī	22
5	Tālvadības pults un skārienekrāns.....	23
5.1	Bluetooth tālvadības pults savienošana pārī.....	23
6	Skārienekrāna darbība.....	25
7	Sākuma ekrāns.....	27
8	Iestatījumi.....	30
8.1	Tīkls un internets.....	30
8.2	Savienotās ierīces.....	31
8.3	Aplikācijas.....	32
8.4	Paziņojumi.....	32
8.5	Akumulators	33
8.6	Uzglabāšana	34
8.7	Skaņa.....	34
8.8	Displejs	35
8.9	Tapetes.....	35
8.10	Pieejamība.....	36
8.11	Drošība	37
8.12	Konfidencialitāte	38
8.13	Atrašanās vieta.....	39
8.14	Drošība un ārkārtas situācijas	39
8.15	Paroles un konti.....	41
8.16	Digitālā labklājība un vecāku kontrole	41
8.17	Google pakalpojumi	42
8.18	Sistēma	43
8.18.1	Valoda un ievade.....	43
8.18.2	Žesti	44
8.18.3	Datums un laiks.....	44
8.18.4	Rezerves kopija.....	45
8.18.5	Sistēmas atjaunināšana	45
8.18.6	Vairāki lietotāji.....	45
8.18.7	Atiestatīšanas opcijas	46
8.18.8	Par.....	46

9	Problēmu novēršana	47
10	Tehniskās specifikācijas.....	48
10.1	Valsts ierobežojumi.....	48
10.2	Licences	48

1 Drošības informācija



Ekstrēmos laikapstākļos (vētra, zibens) un ilgstošas dīkstāves gadījumā (dodoties atvaļinājumā) atvienojiet ekrānu no elektrotīkla.

Elektrotīkla kontaktdakšu izmanto, lai atvienotu akumulatoru no elektrotīkla, tāpēc tai jābūt viegli lietojamai. Ja akumulators nav elektriski atvienots no elektrotīkla, ierīce joprojām patērēs enerģiju visās situācijās, pat ja televizors ir gaidīšanas režīmā vai izslēgts.

Piezīme: Lai darbotos ar saistītajām funkcijām, sekojiet ekrānā redzamajiem norādījumiem.

Svarīgi: Pirms ierīces uzstādīšanas vai lietošanas pilnībā izlasiet šos norādījumus.

BRĪDINĀJUMS

Šo ierīci ir paredzēts lietot personām (tostarp bērniem), kas spēj/prot lietot šādu ierīci bez uzraudzības, ja vien par viņu drošību atbildīgā persona nav sniegusi uzraudzību vai norādījumus par ierīces lietošanu.

- Izmantojiet Thomson Go Plus, atrodoties zemāk par 2000 metriem virs jūras līmeņa, sausās vietās un reģionos ar mērenu vai tropisku klimatu.
- Thomson Go Plus ir paredzēts lietošanai mājāsaimniecībā un tamlīdzīgām vispārējām vajadzībām, taču to var izmantot arī sabiedriskās vietās.
- Ventilāciju nedrīkst traucēt, aizsedzot vai aizsprostojot ventilācijas atveres ar tādiem priekšmetiem kā avīzes, galdauti, aizkari utt.
- Strāvas vada kontaktdakšu spraudnim jābūt viegli pieejamam. Uz strāvas vada neaizsniedziet nekādus priekšmetus. Bojāts strāvas vads/dakša var izraisīt ugunsgrēku vai radīt elektriskās strāvas triecienu. Strāvas vadu turiet aiz kontaktdakšas, neatvienojiet akumulatoru, velkot strāvas vadu. Nekad nepieskarieties strāvas vadam/ kontaktdakšai ar slapjām rokām, jo tas var izraisīt īssavienojumu vai elektrošoku. Nekad neveidojiet mezglu strāvas vadā un nesavienojiet to ar citiem vadiem. Ja tas ir bojāts, tas ir jānomaina, to drīkst darīt tikai kvalificēts personāls.
- Nenovietojiet Thomson Go Plus uz vai virs Thomson Go Plus un tā akumulatora (piemēram, uz plauktiem virs ierīces) un novietojiet šķidrumu pildītus priekšmetus, piemēram, vāzes, krūzītes u. tml.
- Nepakļaujiet Thomson Go Plus tiešiem saules stariem un novietojiet atklātu liesmu, piemēram, aizdegta sveces, uz viedo displeju virsmas vai to tuvumā.
- Nenovietojiet Thomson Go Plus tuvumā nekādus siltuma avotus, piemēram, elektriskos sildītājus, radiatorus utt.
- Nenovietojiet Smart Display uz slīpām virsmām.
- Lai izvairītos no nosmakšanas briesmām, plastmasas maisījumus glabājiet zīdaiņiem, bērniem un mājdzīvniekiem nepieejamā vietā.
- Uzmanīgi piestipriniet statīvu pie televizora. Ja statīvs ir aprīkots ar skrūvēm, stingri pievelciet skrūves, lai novērstu televizora sasvēršanos. Nepievelciet skrūves pārāk cieši.
- Neizmetiet baterijas ugunī vai kopā ar bīstamiem vai viegli uzliesmojošiem materiāliem.
- Televizora tīrīšanai neizmantojiet sadzīves tīrīšanas līdzekļus. Tā vietā notīriet ekrānu ar mīkstu, sausu drānu. Pirms tīrīšanas drošības nolūkā atvienojiet ierīci no tīkla.

BRĪDINĀJUMS

- Baterijas nedrīkst pakļaut pārmērīgai karstuma iedarbībai, piemēram, saules gaismai, ugunij vai tamlīdzīgi.
- Pārmērīgs skaņas spiediens no austiņām vai austiņām var izraisīt dzirdes zudumu.

BRĪDINĀJUMS PAR AKUMULATORU

Šajā izstrādājumā ir iebūvēts litija jonu akumulators. Izmantojiet tikai komplektā iekļauto strāvas adapteri.

Lai izvairītos no noplūdes, ugunsgrēka vai sprādziena, rīkojieties uzmanīgi. Lai izvairītos no traumām vai bojājumiem, ievērojiet pareizas akumulatora utilizācijas un uzlādes vadlīnijas.

PĒC VISAIS - NEKAD neļaujiet nevienam, īpaši bērniem, stumt vai sist ekrānu, iebāzt neko korpusa caurumos, spraugās vai citos atvērumos.

1.1 Marķējums uz produkta

Turpmāk norādītie simboli tiek izmantoti uz izstrādājuma kā ierobežojumu, piesardzības pasākumu un drošības norādījumu marķējums. Katrs paskaidrojums ir jāņem vērā tikai tad, ja uz izstrādājuma ir attiecīgais marķējums. Ņemiet vērā šādu informāciju drošības apsvērumu dēļ.



II klases aprīkojums: Šī ierīce ir konstruēta tā, ka tai nav nepieciešams drošības savienojums ar elektrisko zemējumu.



Šis marķējums norāda, ka šo produktu nedrīkst izmest kopā ar citiem sadzīves atkritumiem visā ES. Lūdzu, pārstrādājiet to atbildīgi, lai veicinātu ilgtspējīgu materiālu resursu atkārtotu izmantošanu. Lai nodotu lietotu ierīci atpakaļ, izmantojiet atgriešanas un savākšanas sistēmas vai sazinieties ar mazumtirgotāju, pie kura iegādājāties šo izstrādājumu.

1.2 Brīdinājums

Nenogremdējiet akumulatoru. Ja domājat, ka baterijas varētu būt norītas vai ievietotas kādā ķermeņa daļā, nekavējoties meklējiet medicīnisko palīdzību.

Jaunas un lietotas baterijas glabājiet bērniem nepieejamā vietā. Ja bateriju nodalījums nav droši aizvērts, pārtrauciet produkta lietošanu un turiet to bērniem nepieejamā vietā

Thomson Go Plus var nokrist, radot nopietnus miesas bojājumus vai izraisot nāvi. No daudzām traumām, īpaši bērniem, var izvairīties, veicot vienkāršus piesardzības pasākumus, piemēram:

- VISSPĒC izmantojiet viedo displeju ražotāja ieteikto montāžas metodi.
- VISSPĒC novietojiet vadus un kabelus, kas savienoti ar ierīci, tā, lai par tiem nevarētu paklupt, izvilkēt vai satvert.
- Nekad nenovietojiet Thomson Go Plus nestabilā vietā.

- Nekad nenovietojiet uz viedā displeja priekšmetus, kas varētu vilināt bērņus uzkāpt, piemēram, rotaļlietas un tālvadības pultis.
- NEKAD neatstājiet bērņus bez uzraudzības ierīces tuvumā. Bērņi var mēģināt stumt, kāpt vai pārvietot statīvu, kā rezultātā tas var apgāzties, gūt traumas vai bojājumus.

Ja esošais viedo displeju paredzēts saglabāt un pārvietot, jāievēro tie paši apsvērumi, kas minēti iepriekš.

Aparatūra, kas savienota ar ēkas instalācijas aizsargzemējumu, izmantojot elektrotīkla pieslēgumu vai citu aparatūru ar pieslēgumu aizsargzemējumam, kā arī ar televīzijas sadales sistēmu, izmantojot koaksiālo kabeli, dažos gadījumos var radīt ugunsbīstamību. Tāpēc pieslēgums Thomson Go Plus sadales sistēmai jānodrošina, izmantojot ierīci, kas nodrošina elektrisko izolāciju zem noteikta frekvenču diapazona (galvaniskais izolators).

2 Pacēlāja un viedā displeja uzstādīšanas instrukcija

2.1 Pacēlāja montāža

1. Izņemiet pirmo kārtu no iepakojuma un novietojiet to blakus kastītei.
2. Izņemiet akumulatoru/bāzi un pacēlāju.

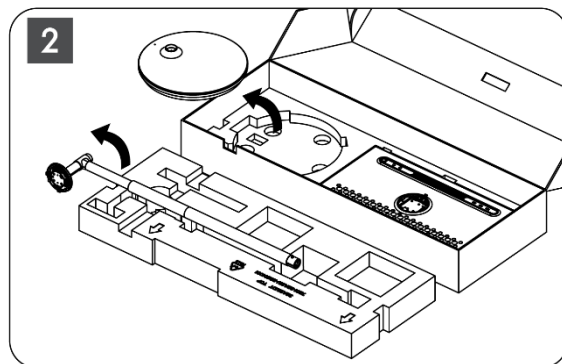
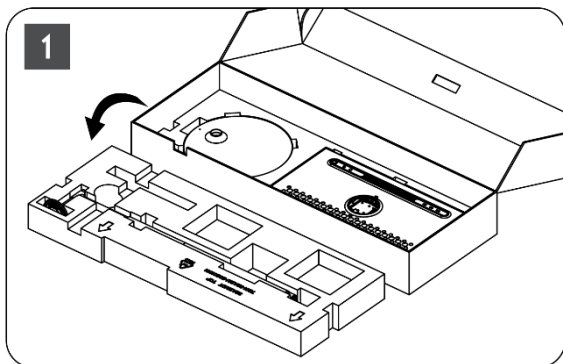

3. Ielieciet abus slāņus atpakaļ iepakojumā. Pārliecinieties, ka pirmais slānis atkal ir virsū.
4. Ievietojiet turētāja pamatni ar riteņiem iepakojuma pirmajā slānī paredzētajā atverē.

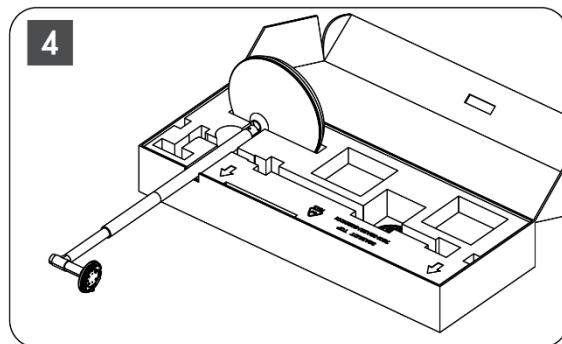
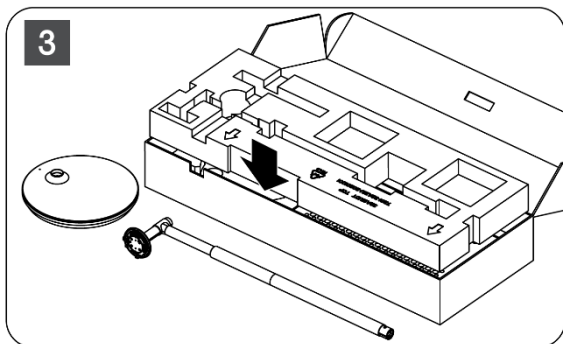

5. Uzstādiet pacēlāju uz pamatnes, saskaņojot to ar slotu pozīciju.
6. Ievietojiet skrūves skrūvju atverē un pievilciet skrūves.

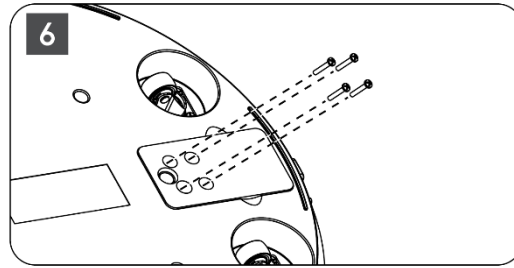
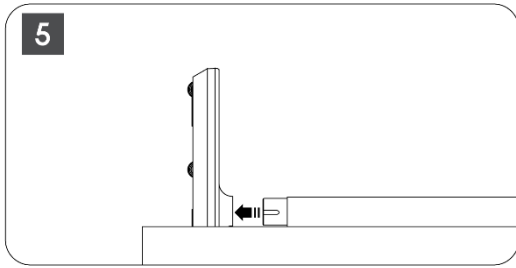

2.2 Displeja ekrāna montāža

7. Nolieciet displeja ekrānu uz augšu, vērsiet to pret atbalsta stieni un uzstādiet to.
8. Pagrieziet displeja ekrānu par 90°, pēc tam aptiniet strāvas kabeli ap pacelšanas stieni pulksteņrādītāja kustības virzienā, saspraudiet strāvas kabeli sprādzei 1, pēc tam ievietojiet strāvas kabeļa kontaktdakšu un beigās sakārtojiet strāvas kabeli un saspraudiet to sprādzei 2.

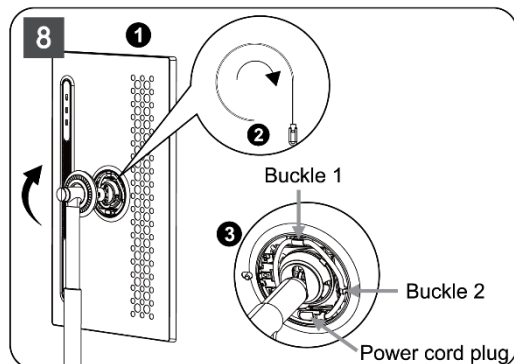
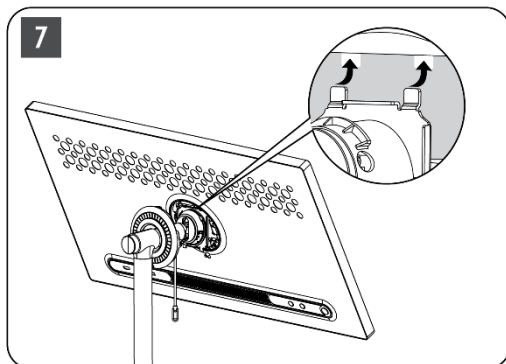

9. Virziet bultiņu uz gredzenveida dekoratīvās lentes uz iekšējās plastmasas daļas bultiņas, nospiediet četras aizdares, lai samontētu. Pielāgojiet displeja ekrāna leņķi pēc vajadzības.

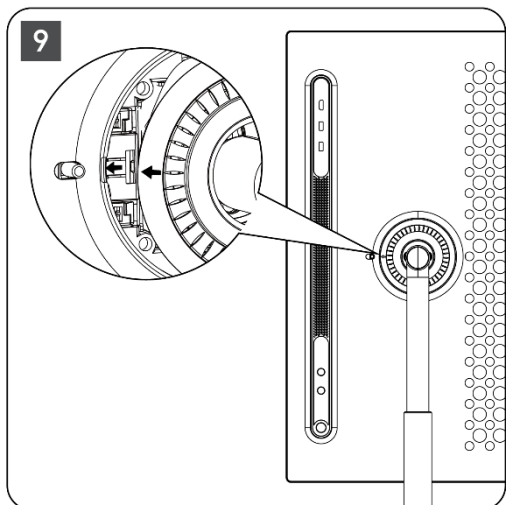

2.3 Pacēlāja demontāža

Lai atvienotu ekrānu no pacēlāja, noņemiet vāciņa gredzenu, atvienojiet barošanas kabeli un nospiediet ātrās atbrīvošanas pogu ierīces aizmugurē. Pēc tam varat noņemt displeja ekrānu no pacēlāja.

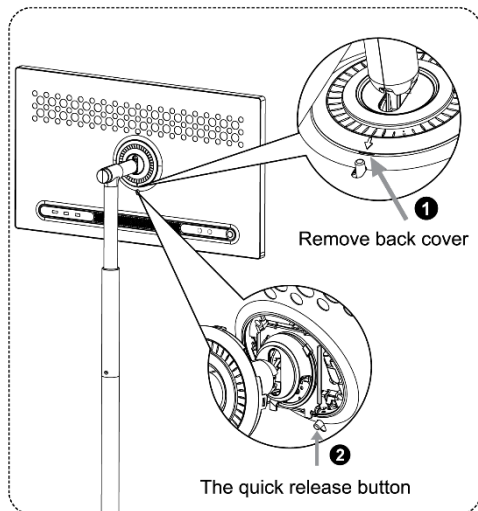

2.4 Leņķa un augstuma regulēšana

Lai nodrošinātu ērtu skatīšanās pieredzi, varat regulēt Smart Display augstumu un skata leņķi.

Piezīme: Dažas Thomson Go Plus pieejamās programmas neatbalsta vertikālu displeju. Lai uzzinātu vairāk, skatiet to aprakstus.

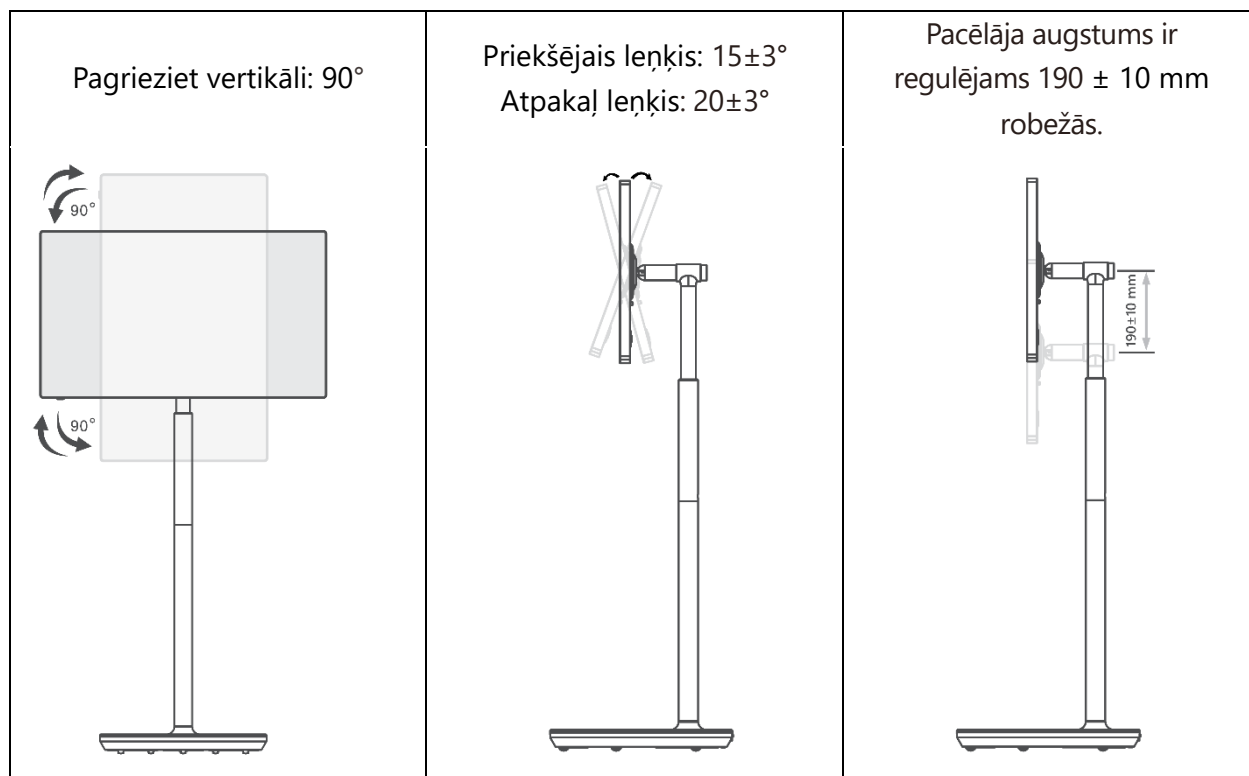

Uzmanību:

- Pirms Smart Display augstuma un leņķa regulēšanas nodrošiniet pietiekami daudz vietas bez šķēršļiem regulēšanai.
- Negrieziet Thomson Go Plus leņķi, kas pārsniedz ierobežojumu vai maksimālo regulējamo augstuma diapazonu.
- Neļaujiet rokām vai pirkstiem iesprūst statīvā vai augstuma regulēšanas zonā.

3 Darbības pogas un savienojumi

3.1 Savienojumi

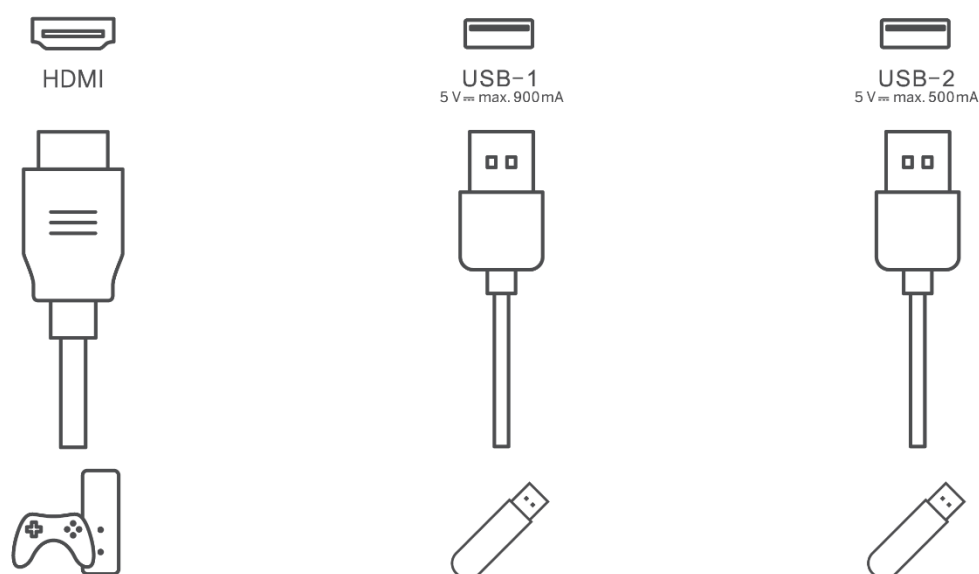

Piezīme: Šajā rokasgrāmatā aprakstītās perifērijas iekārtas un kabeli jāiegādājas atsevišķi.

Uzmanību: Vispirms pievienojiet strāvas kabeli ierīcei, pēc tam ievietojiet strāvas adapteri sienas kontaktligzdā.

3.2 Pogu funkcijas

3.2.1 TV vadības pogas

Ieslēgšana/izslēgšana: ierīces ieslēgšana vai izslēgšana

- ⏻ Barošanas poga:
 - Gaidīšanas/ekrāna izslēgšanas režīmā nospiediet pogu ⏻, lai ieslēgtu Smart Display.
 - Ierastas ierīces darbības laikā nospiediet pogu ⏻, lai pārietu ekrāna izslēgšanas režīmā.
 - Nospiediet un turiet ⏻ pogu, lai aktivizētu Google Assistant/Gemini.
 - Ekrāna nolaižamajā izvēlnē vai izvēlnē Visas programmas izvēlnē izvēlieties Iestatījumi (ikona) > Sistēma > Gesti > Nospiediet un turiet ieslēgšanas pogu > Nospiediet un turiet ieslēgšanas pogu, pēc tam noklikšķiniet uz "Power menu" vai "Digital assistant", lai pēc vajadzības iestatītu funkcijas. Nospiediet un turiet ieslēgšanas pogu.
 - Nemiet vērā, ka pašā ierīcē nav iebūvēta mikrofona.

⊕ VOL+: palielina skaļumu.

⊖ VOL-: Samazināt skaļumu.

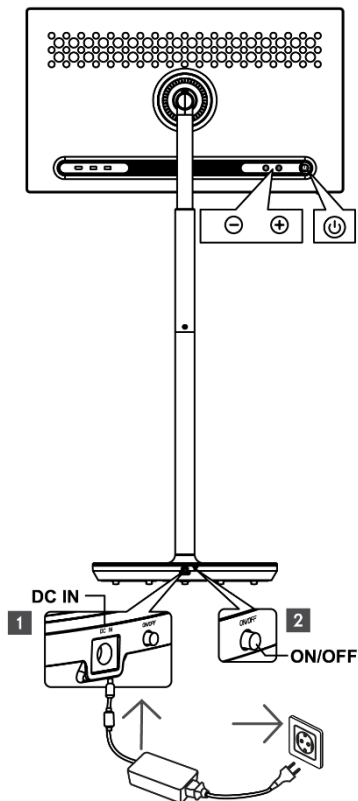

3.2.2 Strāvas padeves pieslēgums un ieslēgšanas/izslēgšanas poga uz televizora statīva

Barošanas avots

Savienojiet strāvas adaptera kontaktdakšu ar atbilstošo savienotāju televizora statīvā, lai izveidotu savienojumu ar barošanas avotu. Pēc savienojuma izveidošanas varat skatīties televizoru, kamēr statīvā iebūvētais akumulators uzlādējas. Akumulatora uzlāde turpināsies arī tad, kad televizors ir gaidīšanas režīmā.

Barošanas ieslēgšana / izslēgšana Galvenais slēdzis

Lai ieslēgtu vai izslēgtu televizoru, nospiediet galveno barošanas slēdzi. Ja televizors ir izslēgts ar galveno slēdzi, tas nereaģēs uz televizora vadības pogām vai tālvadības pults komandām.

3.3 Iekšējā akumulatora izmantošana

Thomson Go Plus statīva pamatnē ir iebūvēts iekšējais akumulators, kas var darbināt produktu līdz pat 4 stundām, ja Thomson Go Plus nav pieslēgts pie barošanas avota. Akumulatora gaismas indikatoram ir trīs dažādas krāsas (zaļa, dzeltena un sarkana), kas mainās atkarībā no atlikušās akumulatora jaudas.

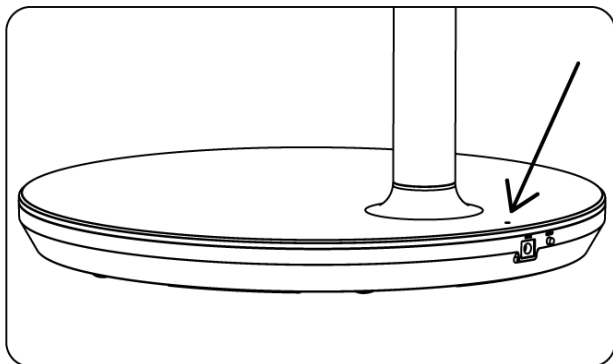

Akumulatora indikators:

Kad televizors ir pievienots barošanas avotam:

- Mirgo zaļa gaismā: akumulators ir pilnībā uzlādēts

Ja televizors nav pieslēgts strāvas padevei (akumulatora darbība):

- Zaļā gaismā: Akumulatora jauda ir pietiekama.
- Dzeltena gaismā: Akumulatora jauda ir mērena.
- Sarkana gaismā: Akumulatora jauda ir zema

Piezīme

- Lai pilnībā uzlādētu akumulatoru, kad Smart Display ir izslēgts, ir nepieciešamas aptuveni 4 stundas.
- Akumulatora ietilpība samazinās atkarībā no darbības laika. Tas nozīmē, ka akumulatora jauda nedaudz samazinās pēc ilgstošas televizora lietošanas, t. i., pēc vairākiem mēnešiem vai gadiem, kas arī ir paredzama akumulatora darbības laikā.
- Gaidīšanas režīmā samazinās arī atlikušā akumulatora jauda.
- Maksimālais darbības laiks pēc pilnas uzlādes ir aptuveni 3 stundas.
- Televizora darbības laiks akumulatora režīmā var atšķirties atkarībā no pievienotajām ierīcēm, darba temperatūras un lietotāja iestatījumiem. Tāpēc faktiskais darbības laiks var atšķirties no norādītā darbības laika.

4 Sākotnējā iestatīšana

Pirmajā sākotnējā iestatīšanas reizē ekrāna iestatīšanas vednis palīdzēs jums iestatīt Smart Display.

Lai iestatītu Thomson Go Plus, sekojiet ekrānā redzamajiem norādījumiem. Izmantojiet displeja skārienekrāna funkciju, lai izvēlētos un konfigurētu pieejamās opcijas.

4.1 Izvēlieties savu valsti

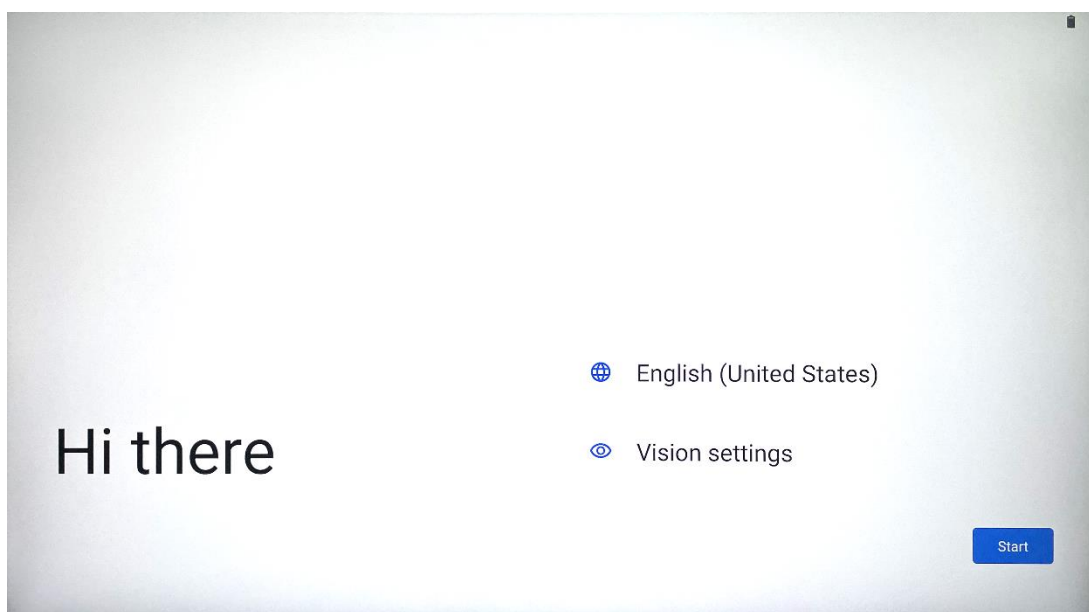

Pēc noklusējuma Thomson Go Plus ir iestatīta angļu interfeisa valoda. To var mainīt uz jebkuru pieejamo, pieskaroties angļu valodai. Lūdzu, izvēlieties vēlamu valodu, kas norādīta sarakstā.

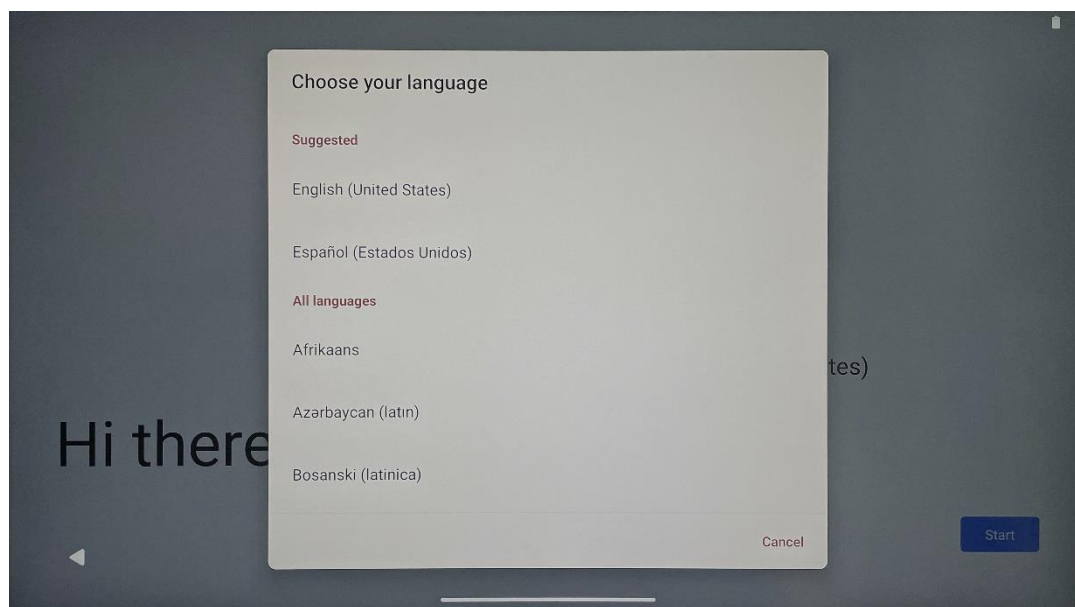

4.2 Redzamības iestatījumi

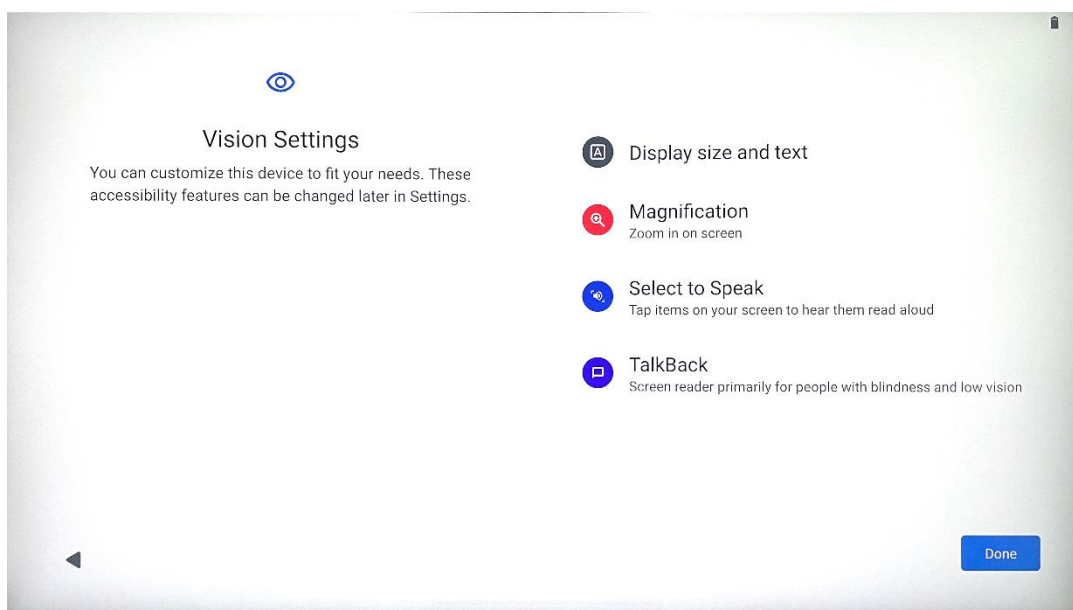

Thomson Go Plus iestatījumus varat pielāgot atbilstoši savām vēlmēm. Šīs pieejamības funkcijas var mainīt vēlāk sadaļā Iestatījumi.

- **Displeja izmērs un teksts:** Pielāgojiet fonta lielumu.
- **Palielinājums:** Iespējot tālummaiņas/ tālummaiņas funkciju.
- **Izvēlieties Runāt:** Pieskarieties kādam elementam ekrānā, Smart Display skaļi nolasīs izvēlēto elementu.
- **Atgriezties:** Vispiemērotākais cilvēkiem ar aklumu un vāju redzi. Thomson Go Plus nodrošina balss atgriezenisko saiti, lai ierīci varētu lietot, neskatoties uz ekrānu.

Pēc valodas izvēles un pieejamības funkciju iestatīšanas, ja nepieciešams, turpiniet, piesitot Sākuma ekrānu.

4.3 Wi-Fi savienojums

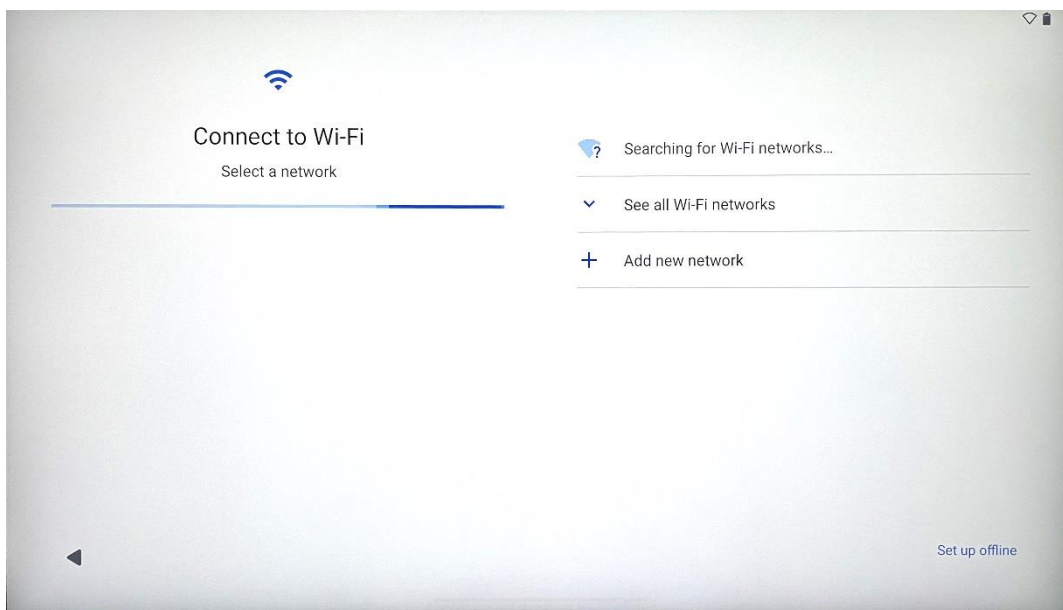

Izvēlieties pieejamo Wi-Fi tīklu vai pievienojiet to manuāli. Ierīci var iestatīt bezsaistē, tomēr, lai iegūtu labāku pieredzi un jaunākās Google funkcijas, ieteicams Thomson Go Plus pieslēgt Wi-Fi tīklam.

Kad tīkls ir atlasīts, ievadiet paroli un nospiediet Connect.

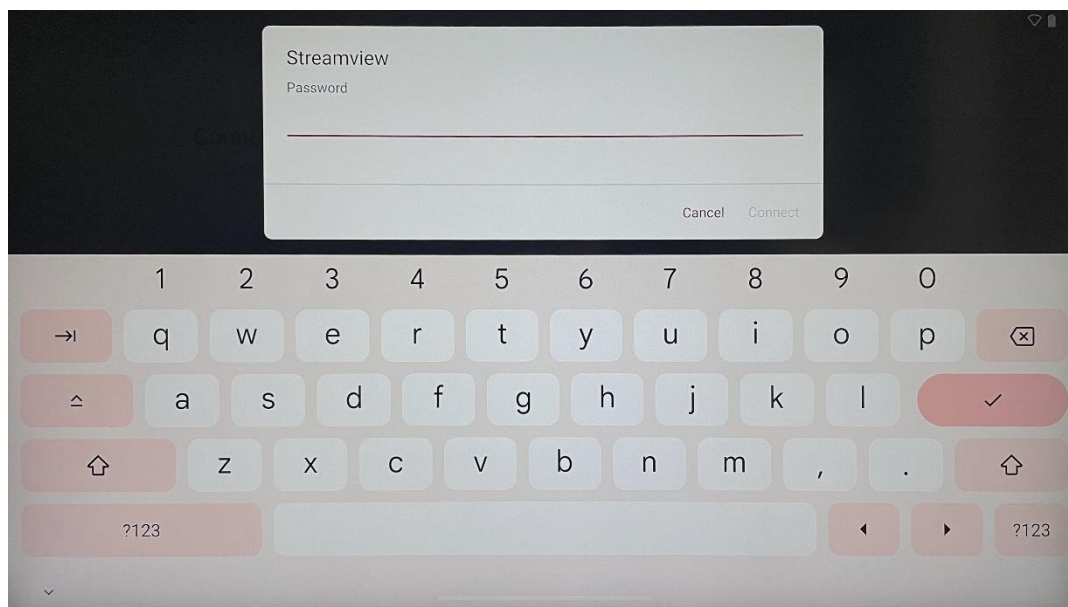

4.4 Programmu un datu kopēšana

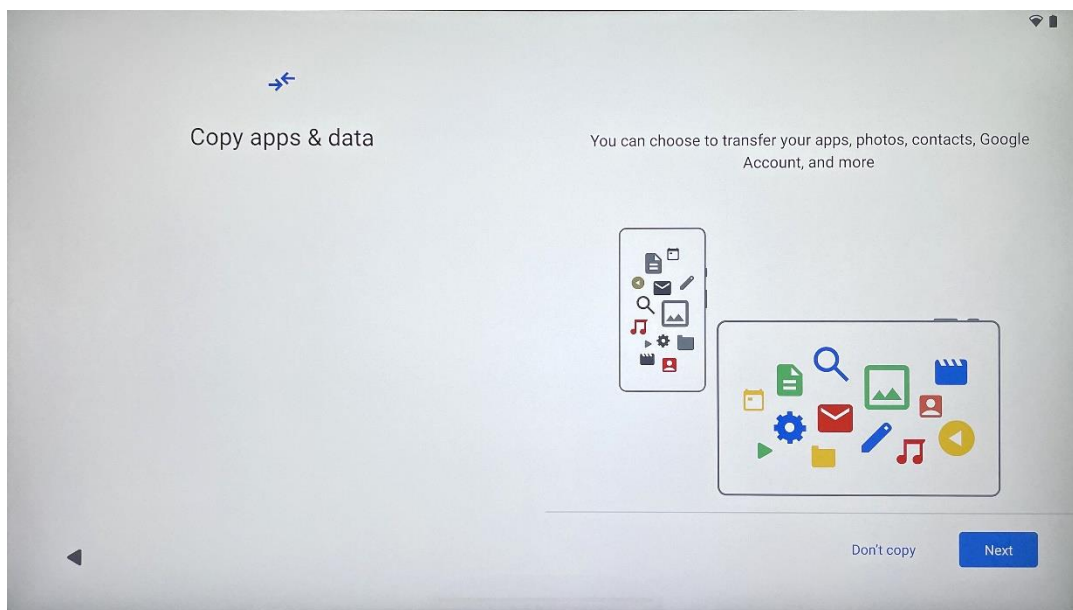

Varat izvēlēties pārnest programmas, fotoattēlus, kontaktpersonas, Google kontu un citu informāciju no iepriekšējās vai pašreizējās ierīces. Pieskarieties pie Tālāk un turpiniet darbu saskaņā ar ekrānā redzamo iestatīšanas vedni. Pārsūtīšanas process var atšķirties un ir atkarīgs no citas ierīces, no kuras vēlaties pārsūtīt datus.

4.5 Izveidot lietotāju

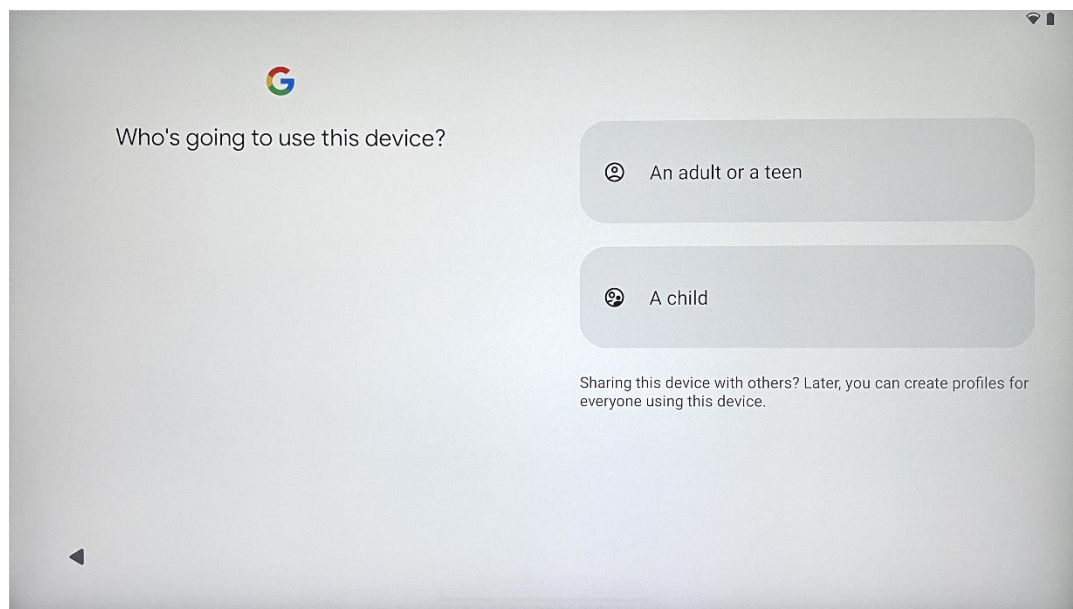

Lūdzu, izveidojiet vai savienojiet esošo Google kontu ar Thomson Go Plus. Ja jūsu bērns ir galvenais Smart Display lietotājs, jums tiks piedāvāts izveidot jaunu kontu vai pieslēgt esošo kontu.

Lūdzu, ņemiet vērā, ka, izveidojot vai pieslēdzot bērna Google kontu, būs nepieciešams esošs vecāku Google konts, un bērna konts tiks pieslēgts Google Ģimenes saitei.

4.6 Google konta akreditācijas dati

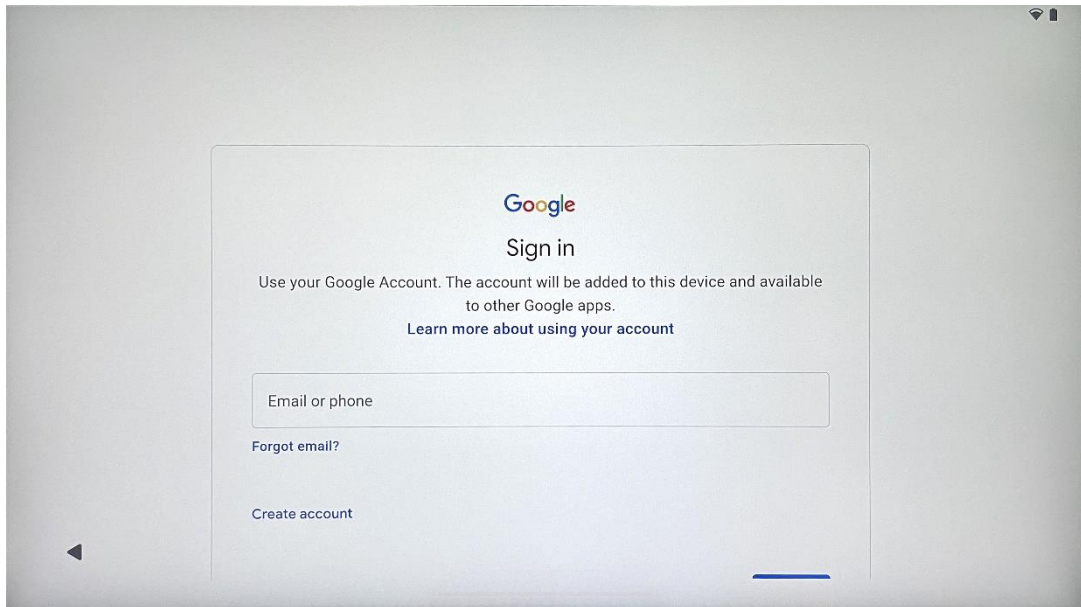

Izmantojot tālvadības pultī, ievadiet savu Google konta pieteikumvārdu un paroli vai izveidojiet jaunu.

4.7 Pakalpojumu sniegšanas noteikumi un konfidencialitātes politika

Izlasiet un pārskatiet Google pakalpojumu sniegšanas noteikumus un konfidencialitātes politiku. Turpinot, jūs piekrītat Google noteikumiem, lai uzlabotu produkta lietošanas pieredzi. Lai turpinātu, izvēlieties "Es piekrītu".

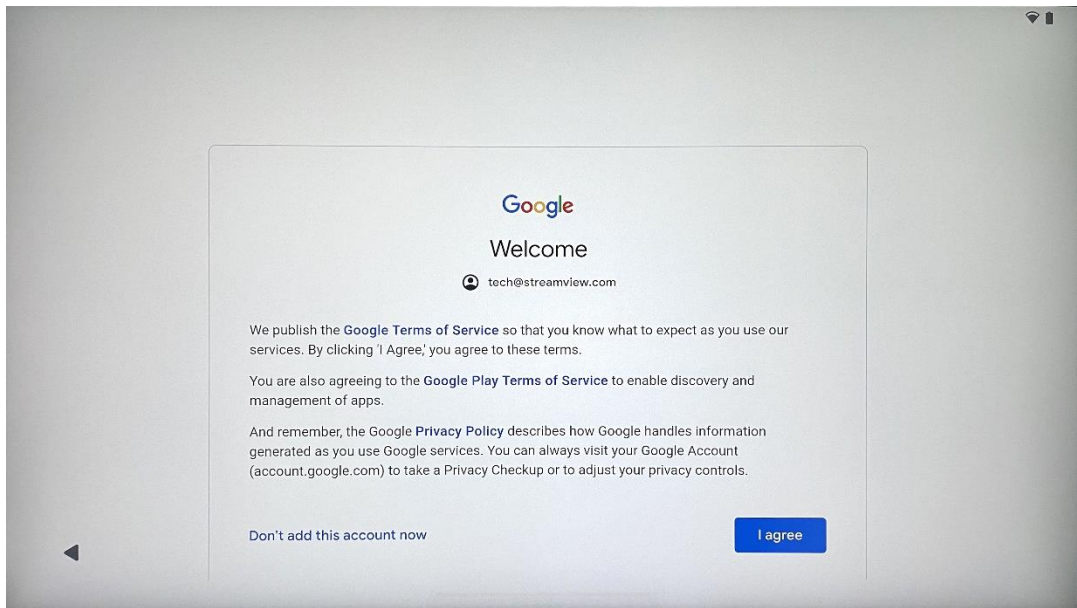

4.8 Google pakalpojumi

Ja vēlaties, lai jūsu atrašanās vieta tiktu identificēta jūsu ierīcē Thomson Go Plus, un piekrītat automātiski nosūtīt diagnostikas informāciju Google, lai uzlabotu jūsu Google pieredzi, izvēlieties "Piekrītu", lai apstiprinātu.

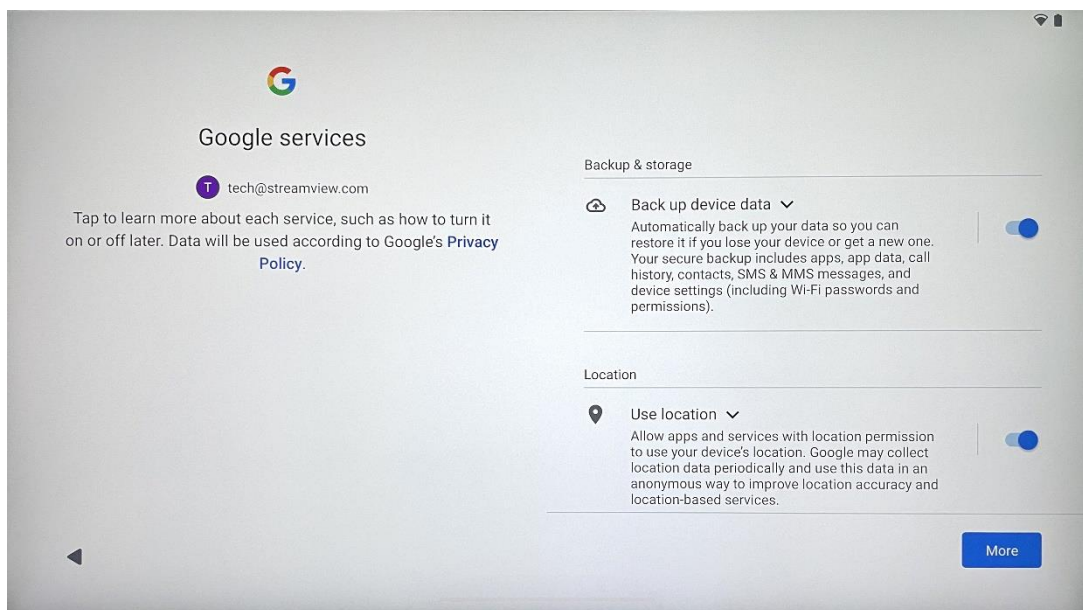

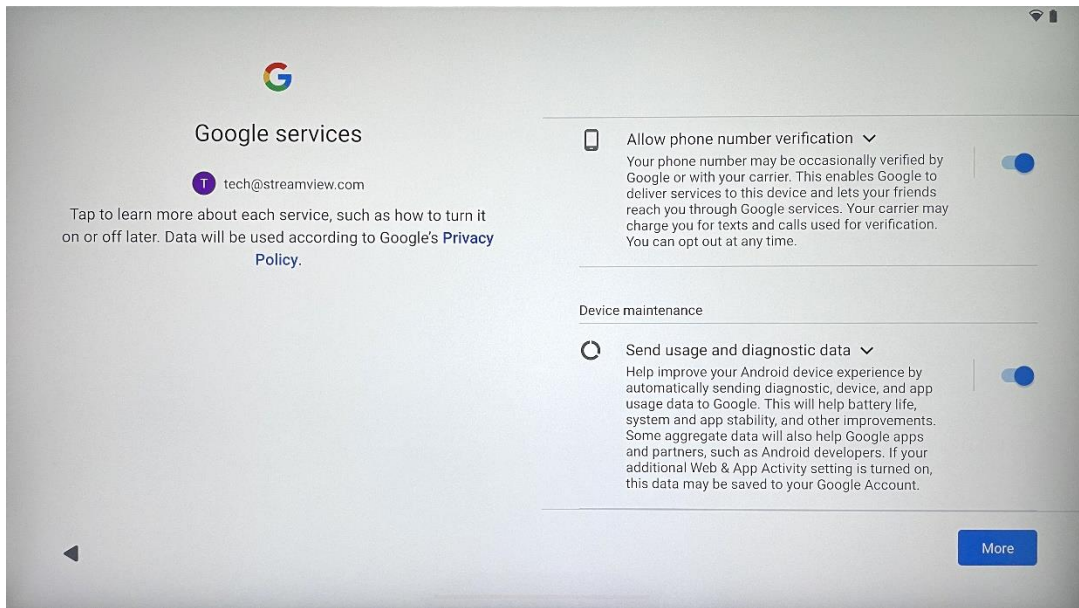

4.9 Izveidot PIN kodu

Šis PIN kods (personas identifikācijas numurs) ir ciparu parole, ko izmanto, lai autentificētu piekļuvi ierīcei, konkrētām funkcijām vai aizsargātu lietotnes vai konta datus.

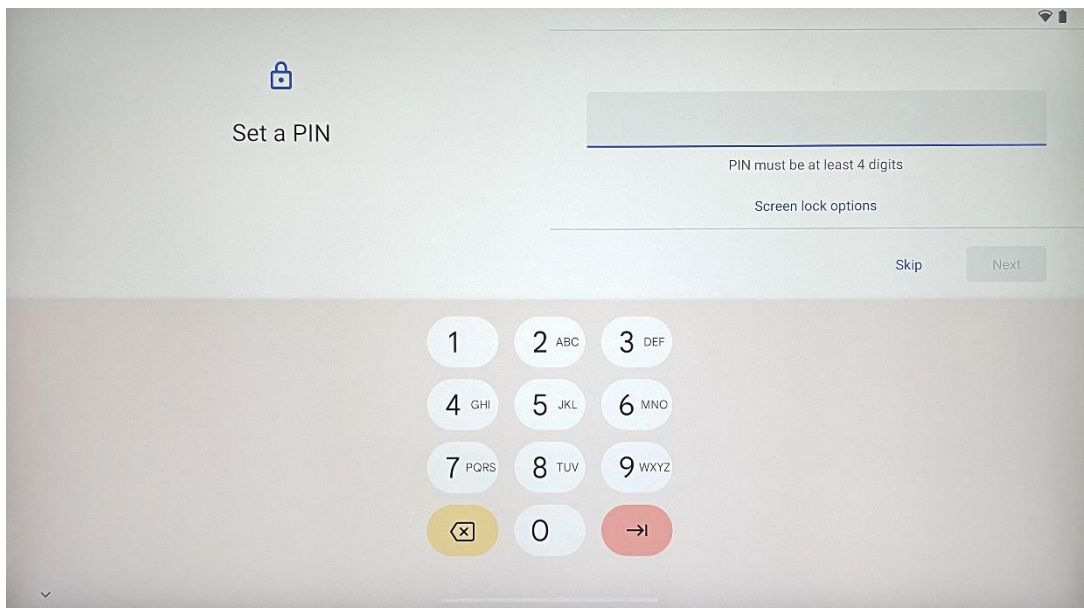

4.10 "Google palīga" aktivizēšana pakalpojumam "Hey Google"

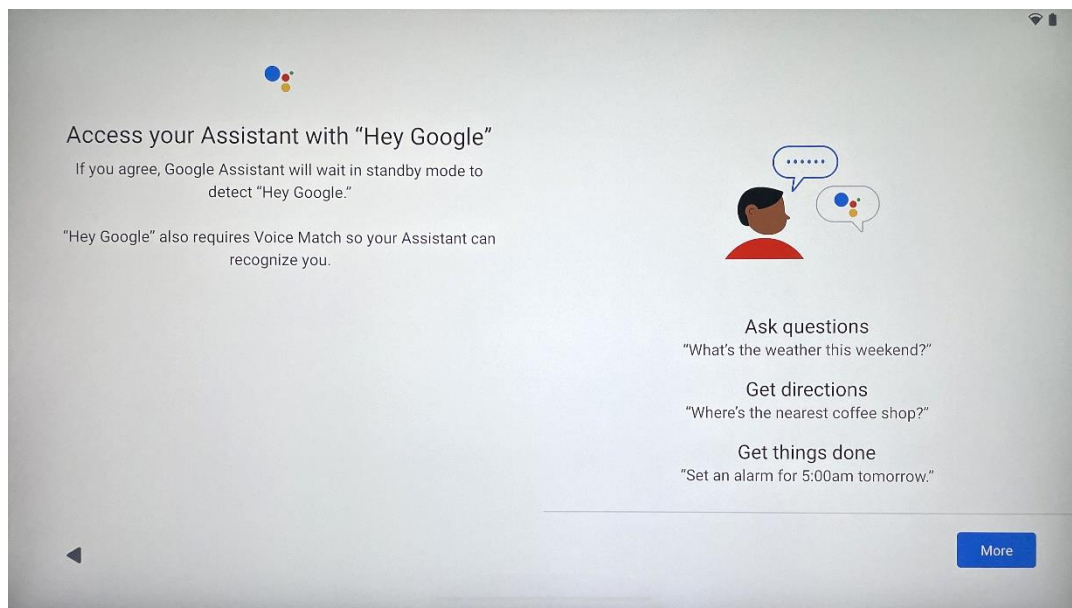

Vienkārši sakot "Hey Google", Google palīgs pamodīsies no gaidīšanas režīma un atbildēs uz jūsu pieprasījumu.

Ja vēl neesat to izdarījis, tiks parādīts Google palīga apmācības ieteikums. Balss saskaņošana ļauj palīgam atpazīt jūs un atpazīt jūsu balsi citu vidū. Izpildiet ekrānā redzamos norādījumus, lai izveidotu unikālu balss modeli.

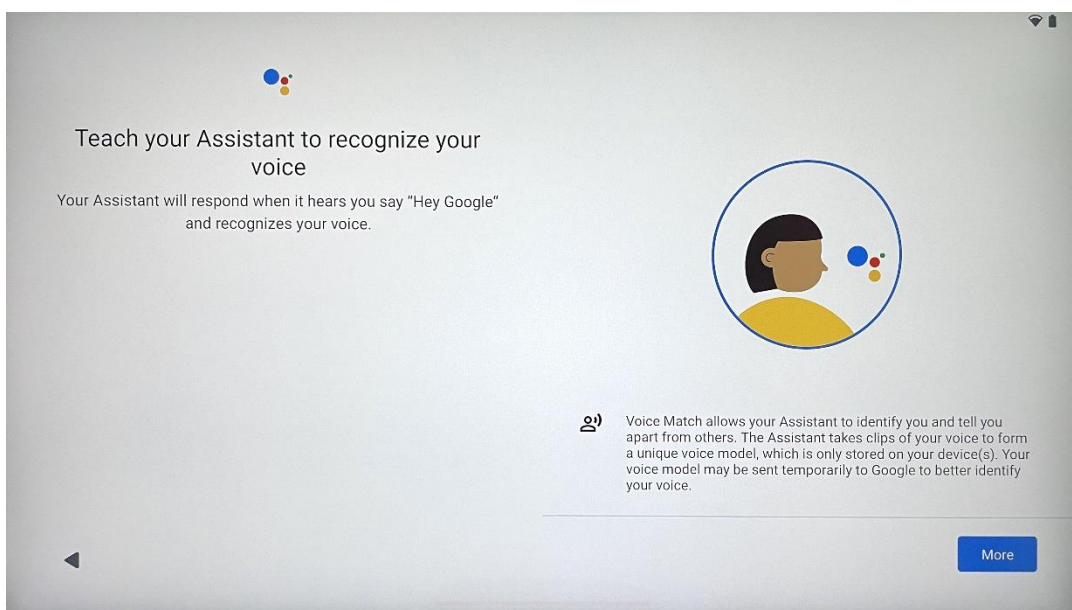

4.11 Kartes pievienošana pakalpojumam Google Pay

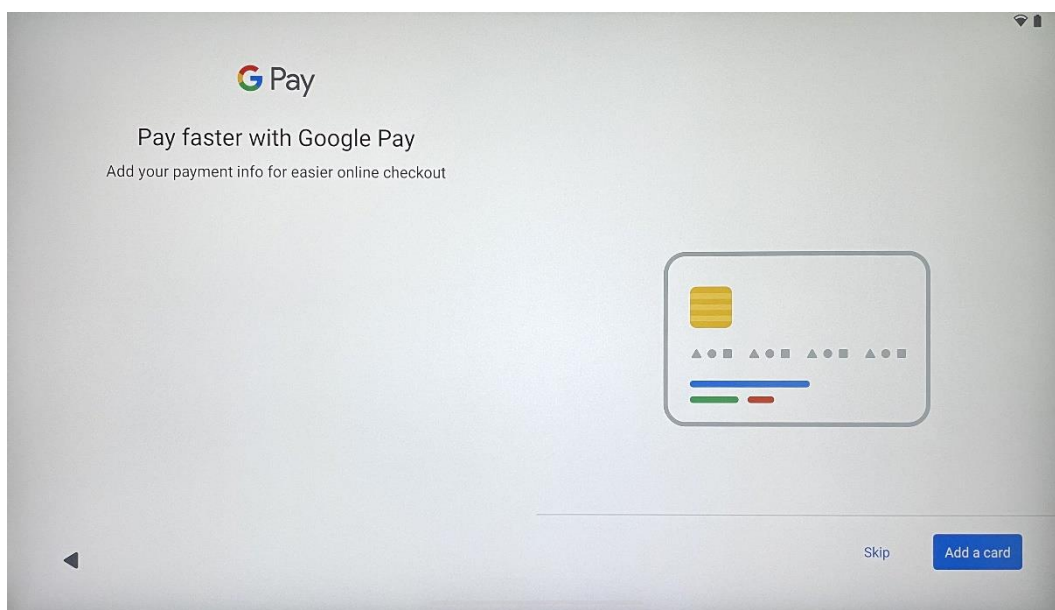

Pievienojiet savu bankas karti pakalpojumam Google Pay, lai varētu ātri un droši norēķināties par lietotnēm, pakalpojumiem un produktiem, kas pieejami Google Play veikalā vai citās lietotnēs.

4.12 Papildu iestatījumi

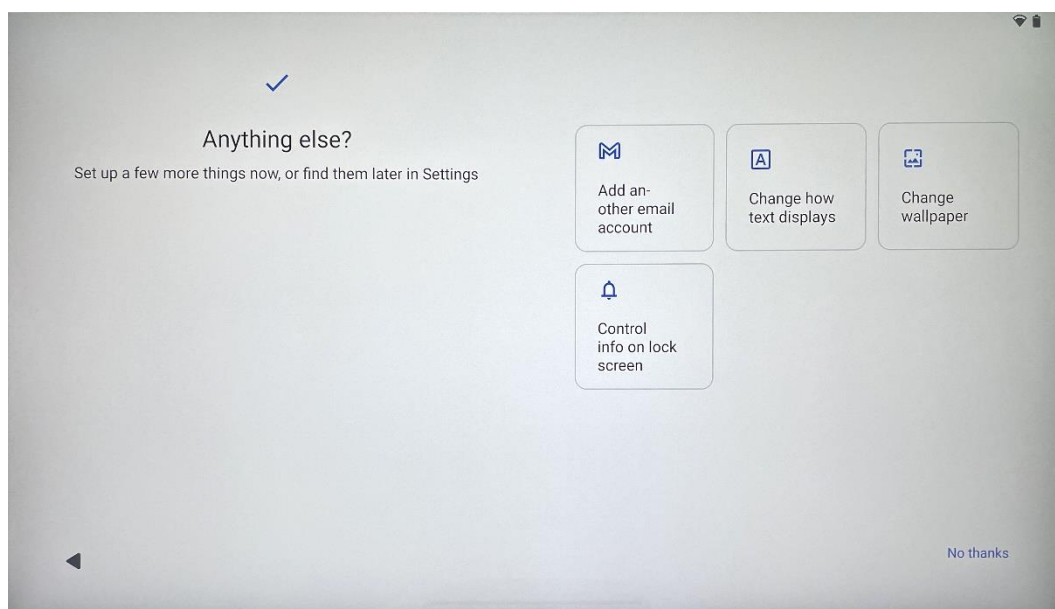

Varat iestatīt Thomson Go Plus papildu iestatījumus, piemēram, pievienot papildu Google kontus, mainīt fontu izskatu, mainīt fona tapetes un rediģēt informāciju, kas tiek rādīta bloķēšanas ekrānā.

Vēlāk šos iestatījumus var mainīt iestatījumu izvēlnē.

4.13 Tālvadības pults savienošana pāri

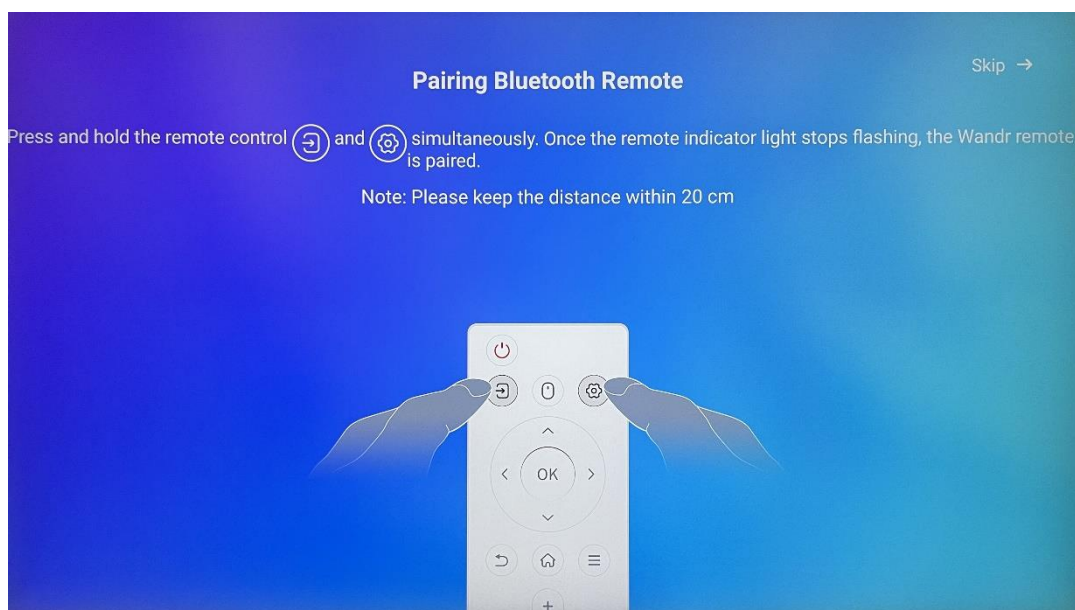





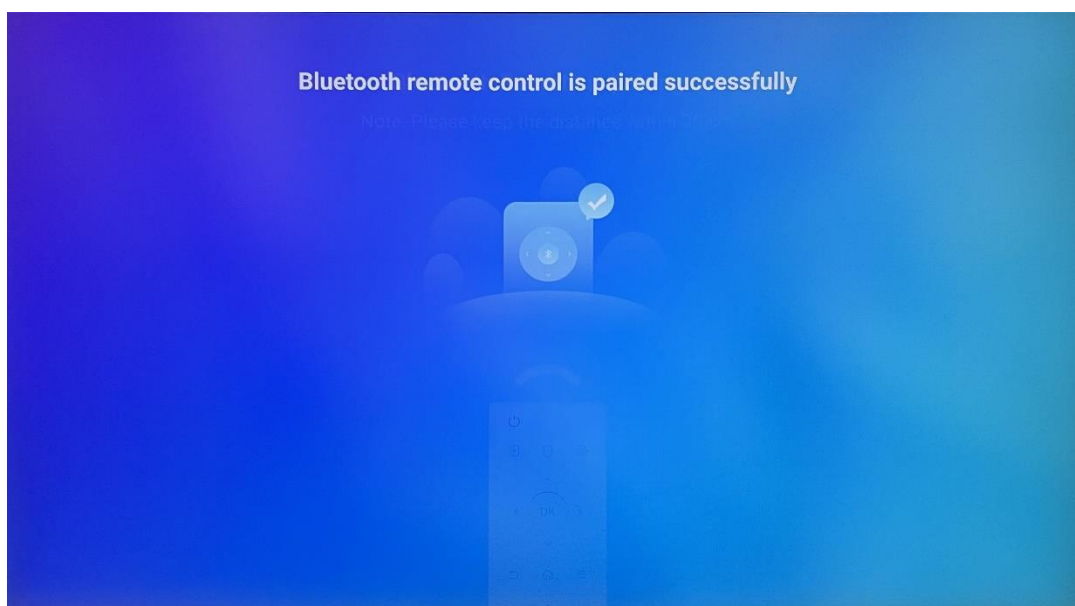





Tālvadības pults lietošana ir iespējama tikai ar Bluetooth. Lai savienotu tālvadības pulti ar Thomson Go Plus, vienlaicīgi nospiediet un turiet avota un iestatījumu pogas, kā parādīts attēlā vai uz viedā displeja, ievērojot 20 cm attālumu. Pēc 3 sekundēm tālvadības pults gaismas indikators sāks mirgot. Lūdzu, pagaidiet, līdz ekrānā redzēsiet, ka savienošana ir veiksmīga.

Tālvadības pulti var pieslēgt vēlāk iestatījumos.



5 Tālvadības pults un skārienekrāns



	Barošanas poga: Izslēgt/ieslēgt ekrānu Ilgi nospiediet un turiet: (Piezīme: nav pieejams iebūvēts mikrofons).
	Ieejas dati: Pārslēdziet starp HDMI ievadi un Smart Display
	Pele: Aktivizēt/deaktivizēt virtuālo peli
	Iestatījumi: Atveriet Smart Display iestatījumus
	Virziena pogas: Virzīties pa izvēlnēm, iestatījumu opcijām, sekot ekrānā redzamajiem norādījumiem.
	LABI: Apstipriniet izvēli, ievadiet apakšizvēlnes
	Atgriešanās/atgriešanās: Atgriešanās uz iepriekšējo izvēlnes ekrānu, pāreja soli atpakaļ, logu aizvēršana, multivides failu atskaņošanas pārtraukšana.
	Mājas lapa: Atveriet sākuma ekrānu
	OSD: Atvērt displeja izvēlni, atvērt programmu iestatījumus.
	Skaļums +/-: Pārvaldiet viedā displeja skaņas skaļumu
	

Tālvadības pults akumulators:



- Izlādēta baterija ietekmē tālvadības pults attālumu, šādā gadījumā ieteicams nomainīt baterijas.
- Vienmēr nomainiet abas baterijas un izmantojiet viena tipa AAA baterijas.
- Lūdzu, atbrīvojieties no bateriju atkritumiem saskaņā ar attiecīgajiem vides aizsardzības noteikumiem.

5.1 Bluetooth tālvadības pults savienošana pāri

Sākotnējās iestatīšanas laikā varēsiet pievienot tālvadības pulti. Pārejiet uz 5. nodaļu.

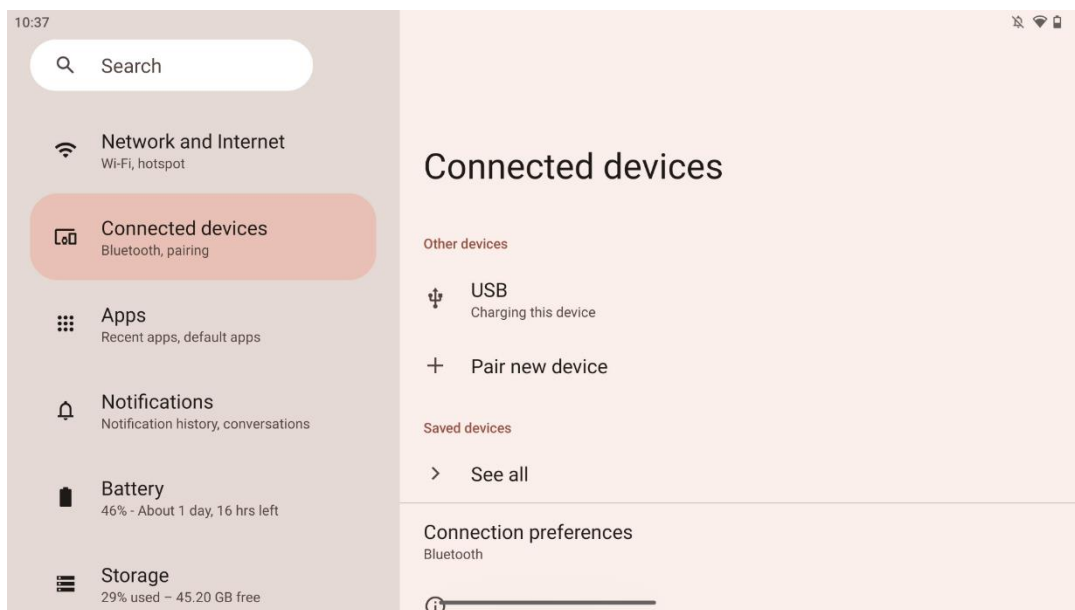
Pēc Thomson Go Plus sākotnējās iestatīšanas dodieties uz Iestatījumi > Savienotās ierīces > Savienot jaunu ierīci.



Smart Display sāks meklēt jaunu Bluetooth ierīci. Tikmēr vienlaicīgi nospiediet un turiet nospiešanas  un  pogas, līdz sāk mirgot tālvadības pults gaismas indikators.

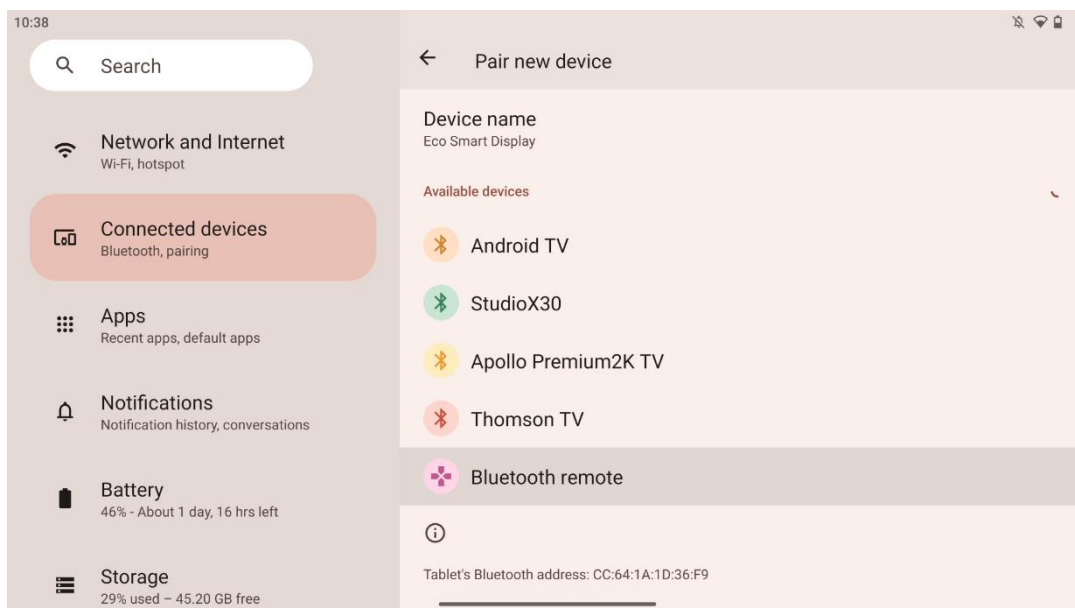

Viedajā displejā meklējiet "Bluetooth tālvadības pults" un noklikšķiniet uz tās, izmantojot skārienekrānu. Parādīsies dialoglodziņš.

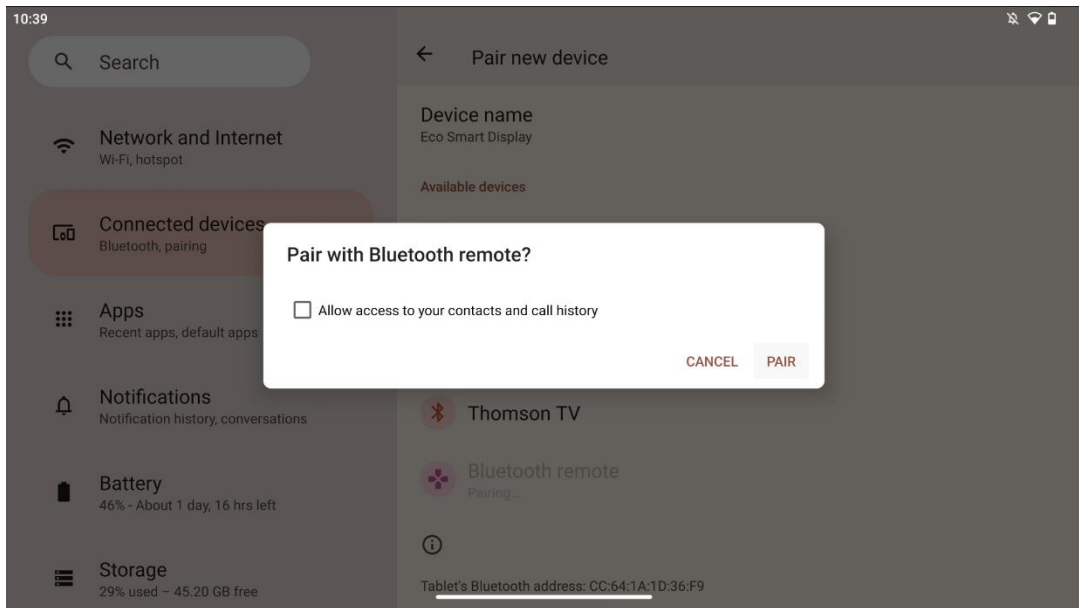

Noklikšķiniet uz Pair, un tālvadības pults ir savienota ar Thomson Go Plus.

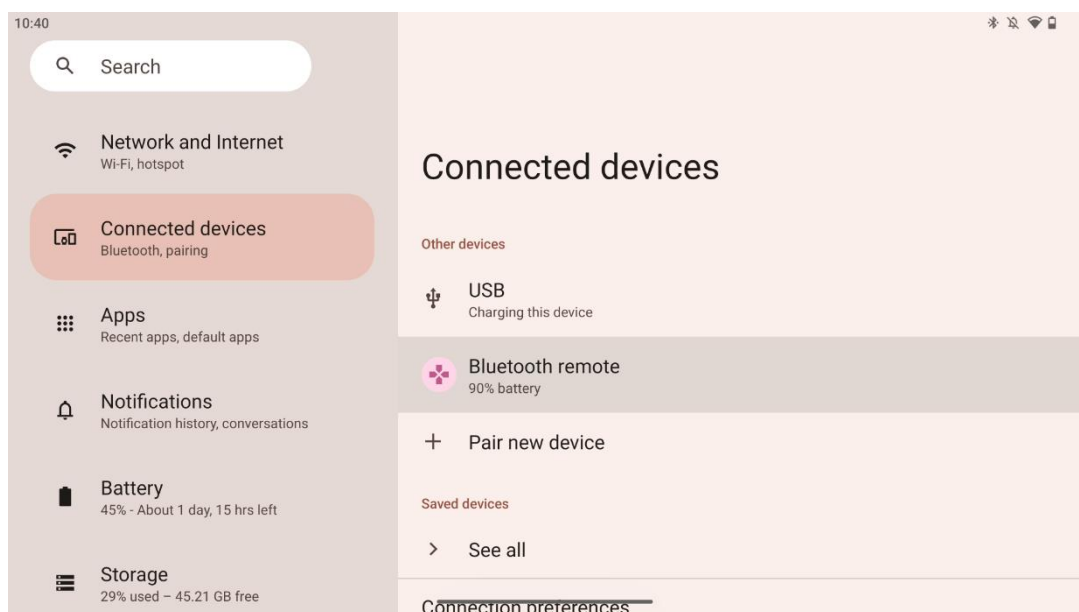

6 Skārienekrāna darbība

- **Noklikšķiniet uz:** Pieskarieties ekrānam.
- **Noklikšķiniet un turiet:** Pieskarieties ekrānam uz 2 s vai ilgāk.
- **Pārvelciet:** Pārvelciet pa ekrānu uz augšu, uz leju, pa kreisi un pa labi.
- **Velciet:** pieskarieties mērķim (piemēram, lietojumprogrammai), kuru vēlaties pārvietot, un turiet to, pēc tam pārvelciet uz vēlamo pozīciju.
- **Atvērt/aizvērt:** Atveriet vai aizveriet divus pirkstus uz ekrāna, lai pietuvinātu vai attālinātu ekrānā redzamo saturu.

Piezīme: Kad ekrāns ir izslēgts, divreiz piesitiet ekrānam, lai to pamodinātu.

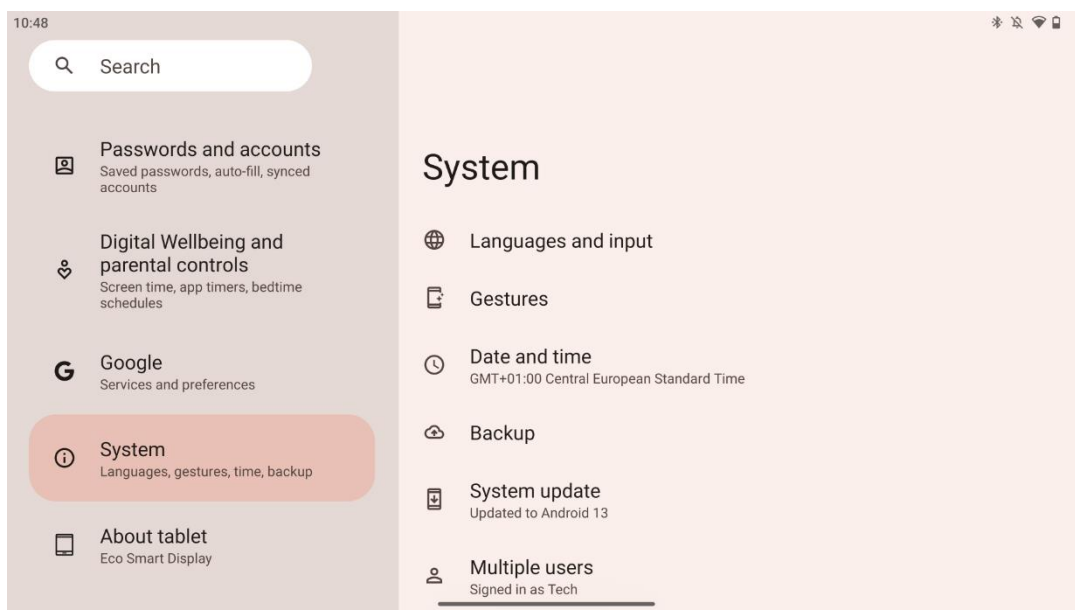

Pēc sākotnējās iestatīšanas varat izvēlēties navigācijas režīmu.

Dodieties uz Iestatījumi > Sistēma > Gesti > Sistēmas navigācija, lai izvēlētos sistēmas navigācijas režīmu.

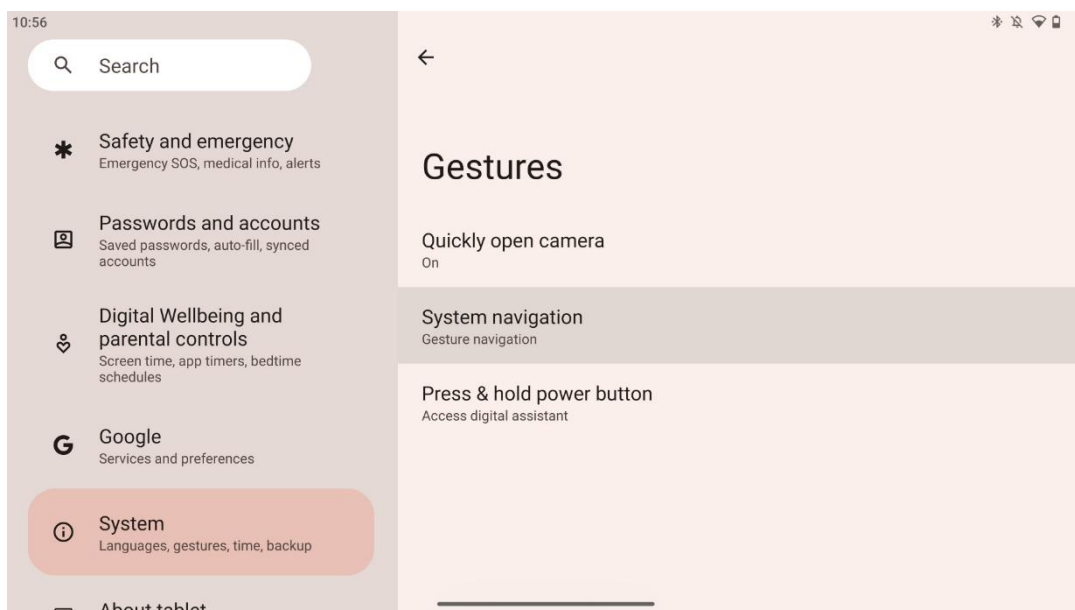

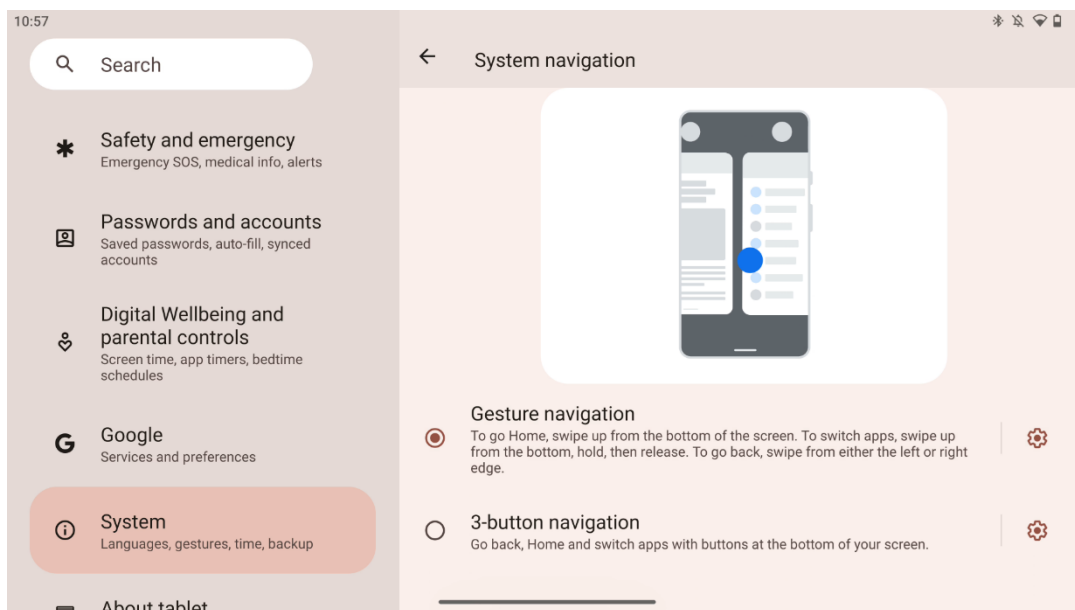

Uzmanību:

- Satura tālummaiņa ir atkarīga no tā, vai lietojumprogramma atbalsta šo funkciju.
- Nespiediet ekrānu ar spēku; vajadzības gadījumā vienkārši ar pirksta galu pieskarieties vēlamajam elementam. Ja nēsājat cimdus vai lietojat pirkstu nagus, lai darbinātu skārienekrānu, iespējams, ka izstrādājums nereaģēs vai nedarbosies normāli.
- Ja ekrāns ir slapjš vai pārāk mitrs, sensors, tam pieskaras, nevar normāli darboties.

7 Sākuma ekrāns

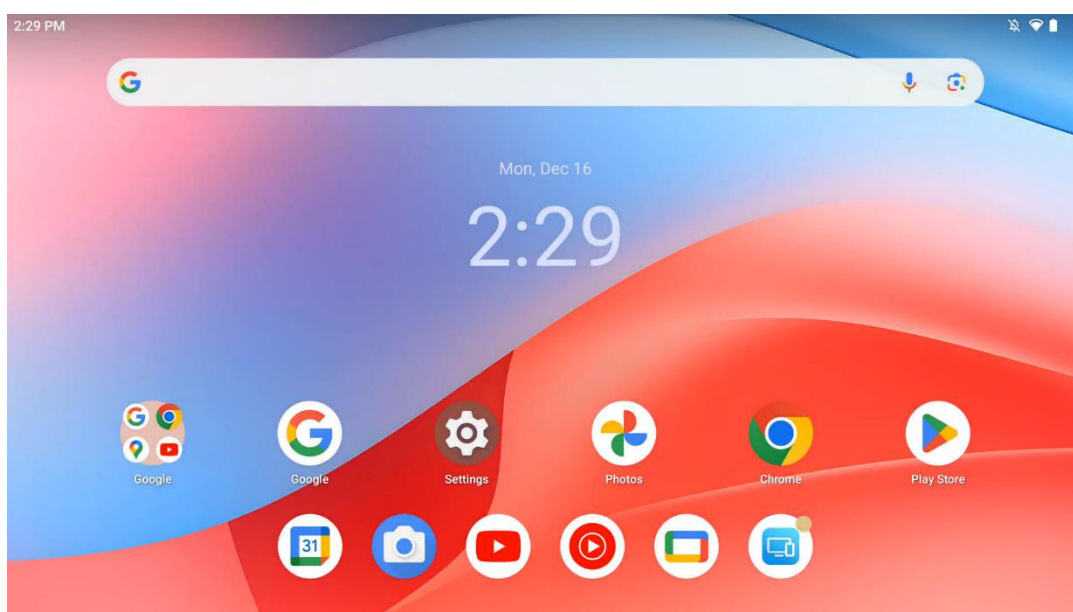

Thomson Go Plus sākumekrānā ir režģa izkārtojums ar programmu ikonām, logrikiem un pielāgojamu fonu. Apakšā ir pastāvīgs doks bieži lietotām programmām. Augšpusē atrodas statusa josla, kurā tiek rādīti laika, paziņojumu, akumulatora un savienojamības rādītāji. Pārvelkot

uz augšu vai pieskaroties lietotņu atvilktnes ikonai, tiek parādītas visas instalētās lietotnes. Lapas var pārvietot pa kreisi vai pa labi, lai piekļūtu papildu ekrāniem ar vairāk ikonām vai logrikiem.

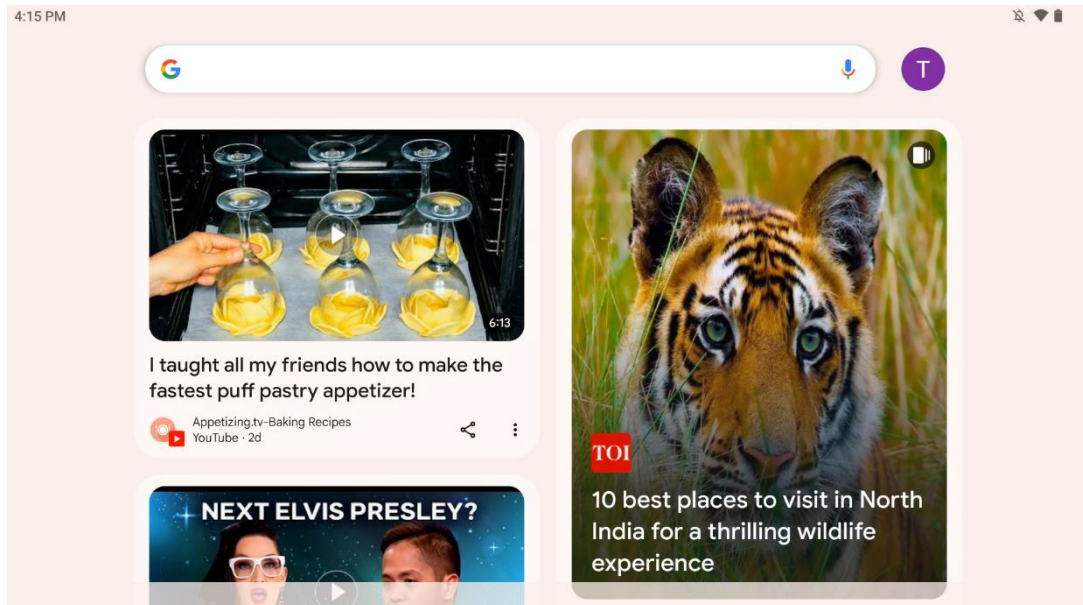

Pārvelkot pa labi, tiks parādīts atklāšanas ekrāns ar ieteikumiem, pamatojoties uz jūsu preferencēm Google kontā.

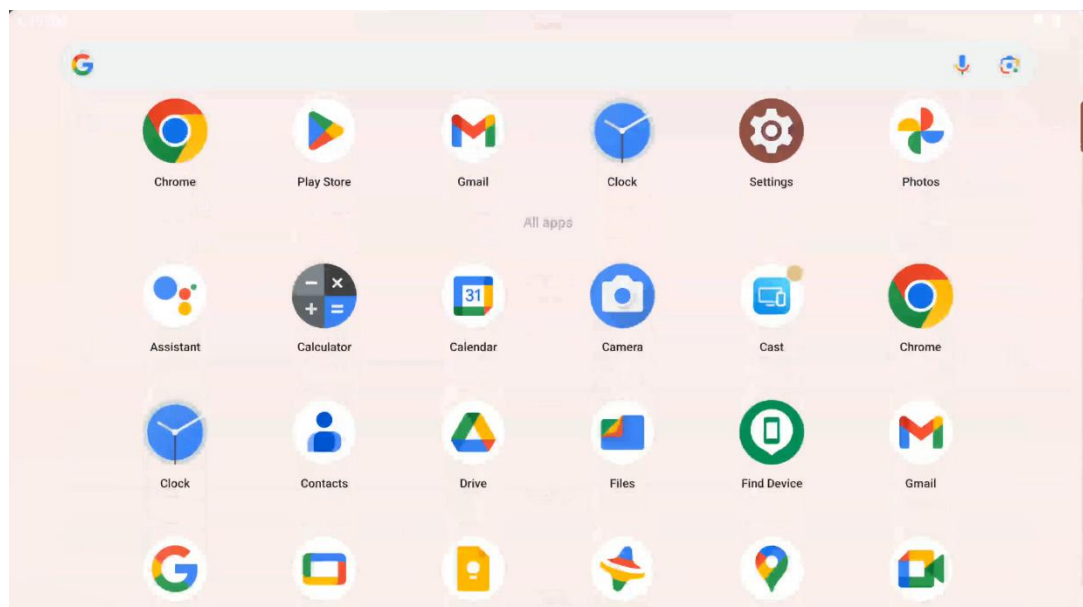

Programmu atvilktni var parādīt, vienkārši pavelkot uz augšu. Tā ir vieta, kur atrodas visas jūsu instalētās programmas. Varat atvērt šīs programmas, pārvietot tās uz sākuma ekrānu vai ievietot dokā. Atvilktnes augšējā rindā ir redzamas nesenās programmas, bet visas pārējās programmas atrodas zemāk.

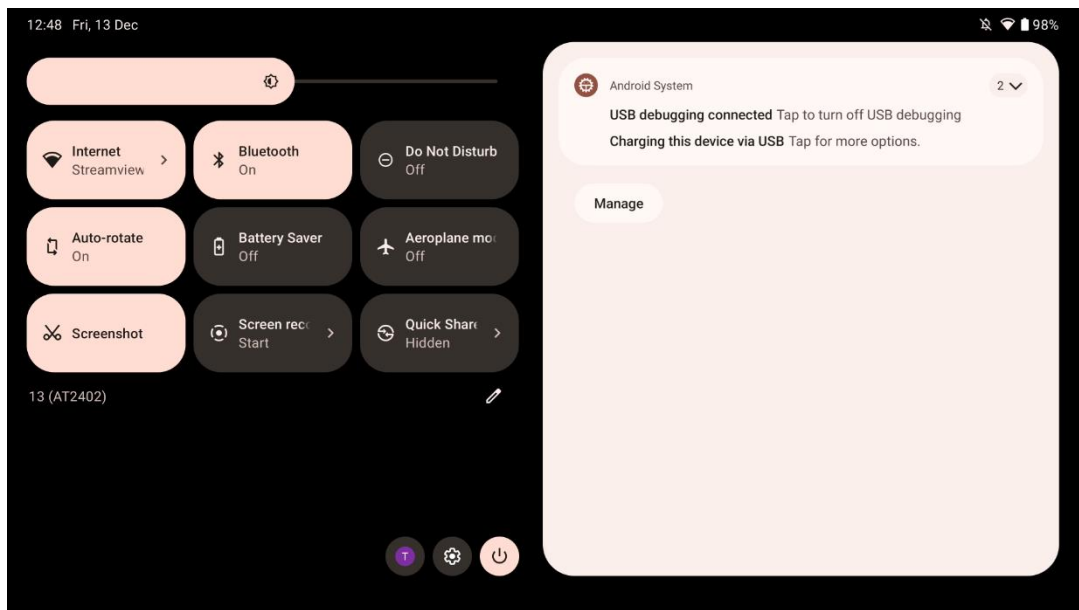

Pārvelkot uz leju, horizontālā stāvoklī var piekļūt ātrās iestatīšanas panelim kreisajā pusē un paziņojumu centram labajā pusē. Vertikālā pozīcijā ātro iestatījumu panelis ir augšpusē, bet paziņojumu centrs - apakšā. Tieši zem ātro iestatījumu paneļa ir Google konta pārvaldības ikonas, ierīces iestatījumu poga un barošanas izvēlne.

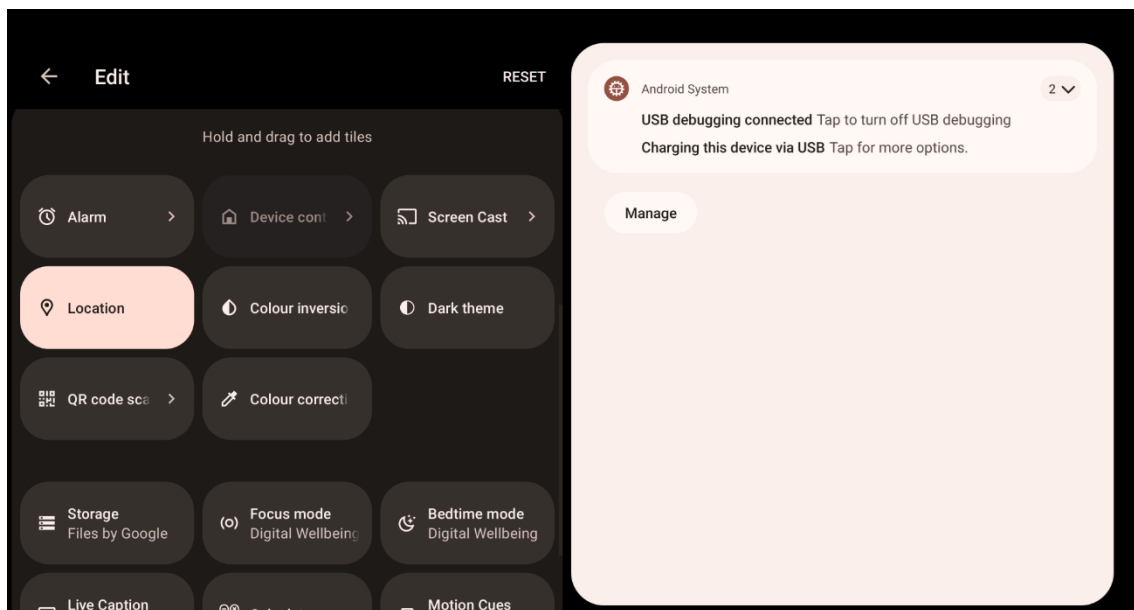

Pēc noklusējuma šajā izvēlnē ir pieejami tikai 9 ātrie iestatījumi, taču, ja noklikšķināsiet uz pildspalvas pogas, tiks parādīts citu pieejamo opciju saraksts. Jūs varat turēt un vilkt jebkuru ātro iestatījumu uz augšējo ātro iestatījumu elementu sarakstu, cik vien vēlaties.

Citā ekrāna daļā varat pārskatīt un pārvaldīt sistēmas un programmu paziņojumus.

8 Iestatījumi

Vispārējie ierīces iestatījumi ir pieejami, noklikšķinot uz lietotnes ikonas iestatījumi sākuma ekrānā, programmu atvilktnē vai zem ātro iestatījumu paneļa.

8.1 Tīkls un internets

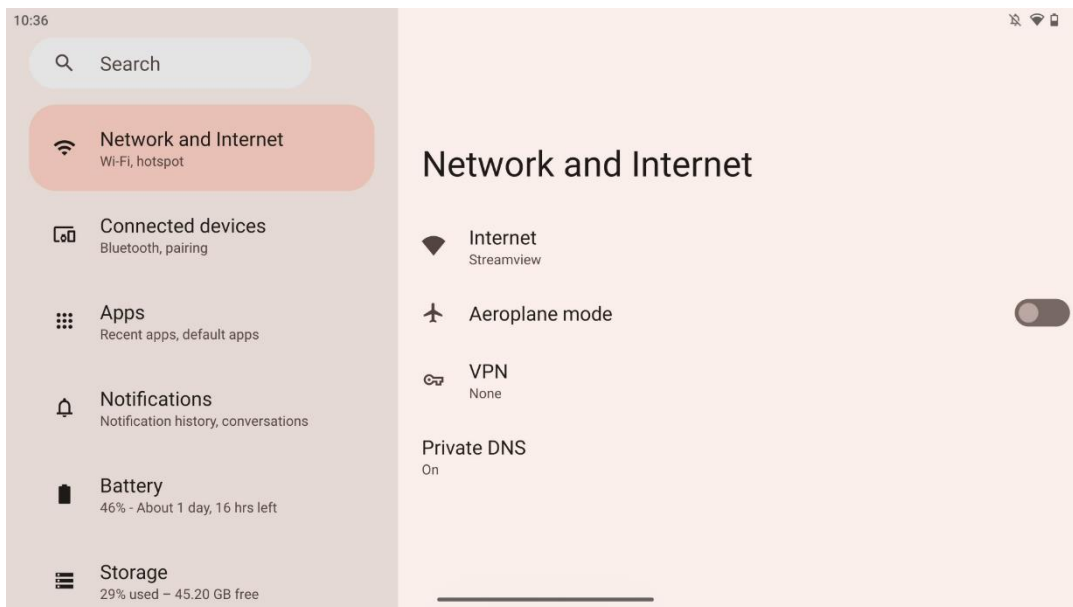

Konfigurējiet Smart Display tīkla iestatījumus, izmantojot šīs izvēlnes opcijas.

Ir pieejamas šādas opcijas:

- **Wi-Fi:** ieslēdziet/izslēdziet bezvadu LAN (WLAN) funkciju. Kad WLAN funkcija ir ieslēgta, tiks parādīti pieejamie bezvadu tīkli. Ritiniet uz leju, lai apskatītu visus pieejamos bezvadu savienojumus, vai noklikšķiniet uz "+Add network", lai manuāli ievadītu Wi-Fi informāciju.
- **Tīkla preferences:** iespējot automātiski ieslēgt augstas kvalitātes saglabātos tīklus, ieslēgt paziņojumus par augstas kvalitātes pieejamo publisko tīklu, instalēt Wi-Fi sertifikātus un iestatīt tiešu vienādranga Wi-Fi savienojumu ar citu ierīci.
- **Saglabātie tīkli:** Pārskats par visiem jūsu ierīcē saglabātajiem tīkliem.
- **Datu izmantošana bez operatora:** Pārskats par kopējo Wi-Fi datu izmantojumu vai par katru lietotni.

8.2 Savienotās ierīces

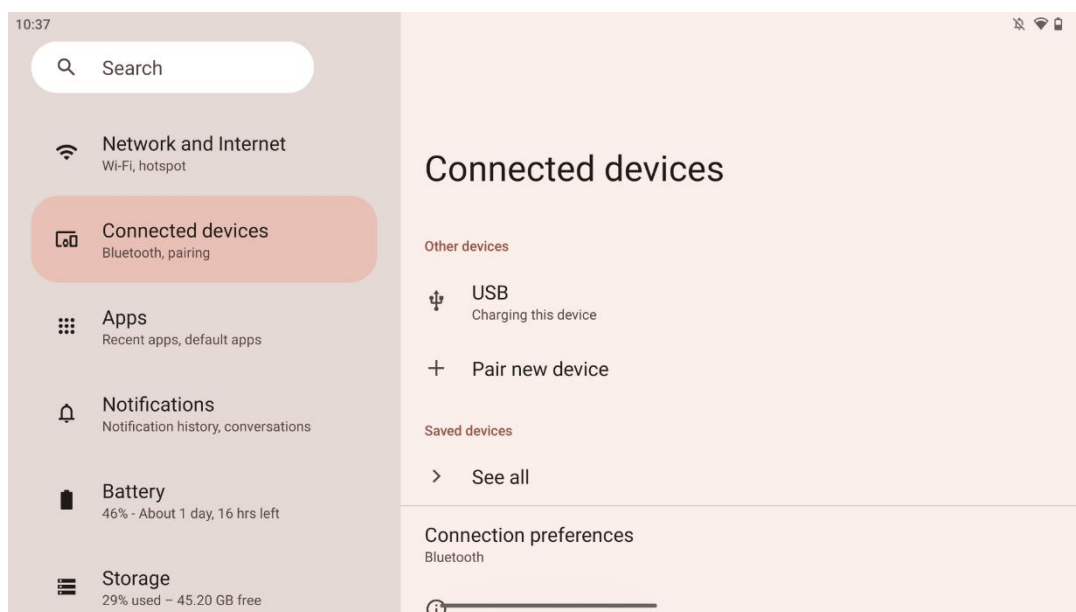

Izvēlnē redzami iestatījumi ir atkarīgi no savienotajiem ievades avotiem, izmantojot USB portu vai Bluetooth.

Ir pieejamas šādas opcijas:

- **Citas ierīces:** Pārskats Pašlaik ir savienotas ar USB portu vai Bluetooth savienojumu pieejamās ierīces. Noklikšķinot uz USB pieslēguma vai Bluetooth pieslēguma ierīcēm, varat iestatīt to attiecīgās savienojamības iestatījumus. Noklikšķiniet uz "Pair new device", lai sāktu Bluetooth savienojuma izveidi. Savienošanas process var atšķirties un ir atkarīgs no ierīces, kuru vēlaties savienot.

Piezīme: Lai savietotu tālruni ar Thomson Go Plus, noklikšķiniet uz "Smart Display" uz "Pair new device" un vienlaikus nospiediet un turiet tālruni pults avota iestatījumu pogas 3 vai vairāk sekundes. Gaismas indikatoram uz tālruni pults jābūt mirgot, un pieejamo ierīču sarakstā parādīsies "Bluetooth tālruni pults". Pēc piesitiens tiks parādīts dialoglodziņš. Pieskarities "Pair", un tālruni pults ir savienota ar Thomson Go Plus.

- **Saglabātās ierīces:** Saraksts ar visām iepriekš saglabātajām ierīcēm, kas savienotas, izmantojot Bluetooth.
- **Savienojuma preferences:** Konfigurējiet Bluetooth, Google Cast, drukāšanas un Quick Share savienojamības opciju preferences.

8.3 Aplikācijas

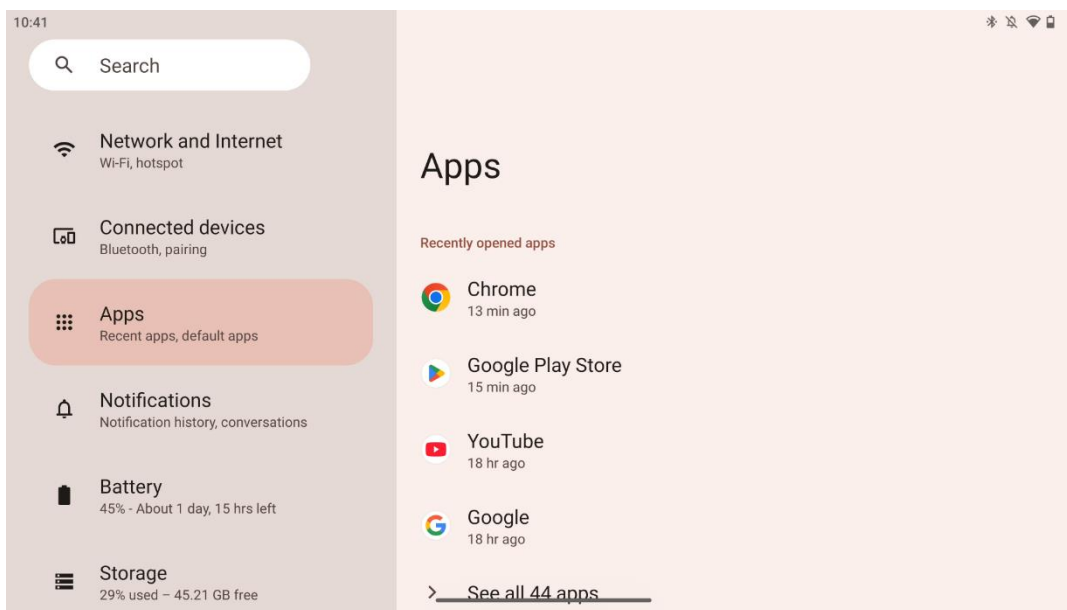

Izvēlieties "Programmas", lai parādītu televizorā instalētās programmas.

Šajā cilnē varat pārskatīt nesen lietotās programmas, skatīt visu instalēto programmu sarakstu, iestatīt noklusējuma programmas, pārskatīt un ierobežot ekrāna laiku un piešķirt atļaujas instalētajām programmām.

8.4 Paziņojumi

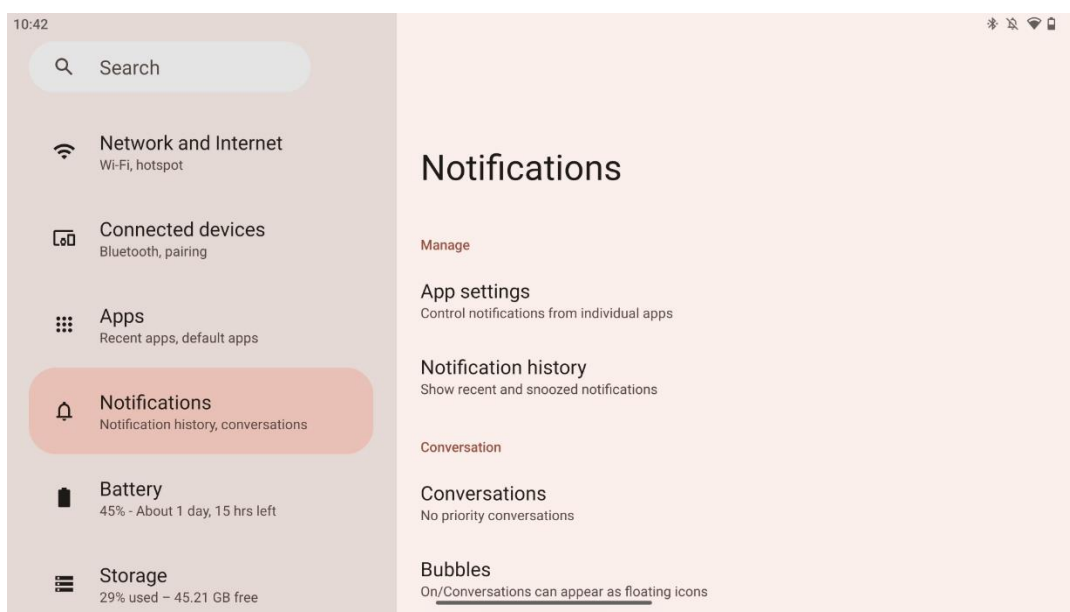

Atlasiet cilni Paziņojumi, lai parādītu Thomson Go Plus pieejamos iestatījumus.

Tālāk ir uzskaitītas šādas iespējas:

- **Pārvaldīt:** Pārvaldīt: mainiet paziņojumu iestatījumus katrai ierīcē instalētajai lietotnei un pārskatiet paziņojumu vēsturi.
- **Saruna:** Saīnās lietotņu paziņojumu iestatījumu konfigurēšana.
- **Konfidencialitāte:** Konfidencialitātes iestatījumi: iestatiet konfidencialitātes preferences ierīces un lietotņu paziņojumiem, paziņojumiem sākuma ekrānā un jutīgiem paziņojumiem.
- **Vispārīgi:** Vispārīgi: iestatiet vispārīgos paziņojumu iestatījumus.

8.5 Akumulators

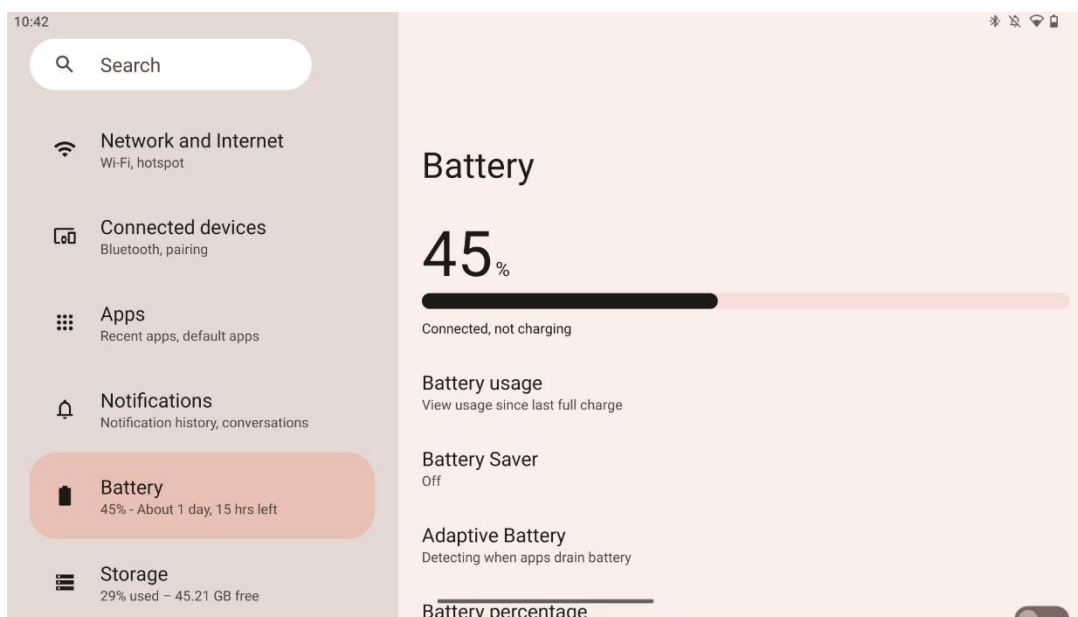

Šajā cilnē iestatījumi varat pārskatīt akumulatora pašreizējo uzlādes līmeni. Turklāt varat pārskatīt akumulatoru, ieslēgt akumulatora taupītāju un ieslēgt akumulatora procentuālo slodzi, kas tiks parādīta statusa joslā. Turklāt varat ieslēgt adaptīvo akumulatoru, kas atpazīst lietotnes, kuras patērē daudz enerģijas, un optimizē akumulatora izmantošanu, lai nodrošinātu atbilstošu akumulatora darbības ilgumu un samazinātu akumulatora novecošanos.

8.6 Uzglabāšana

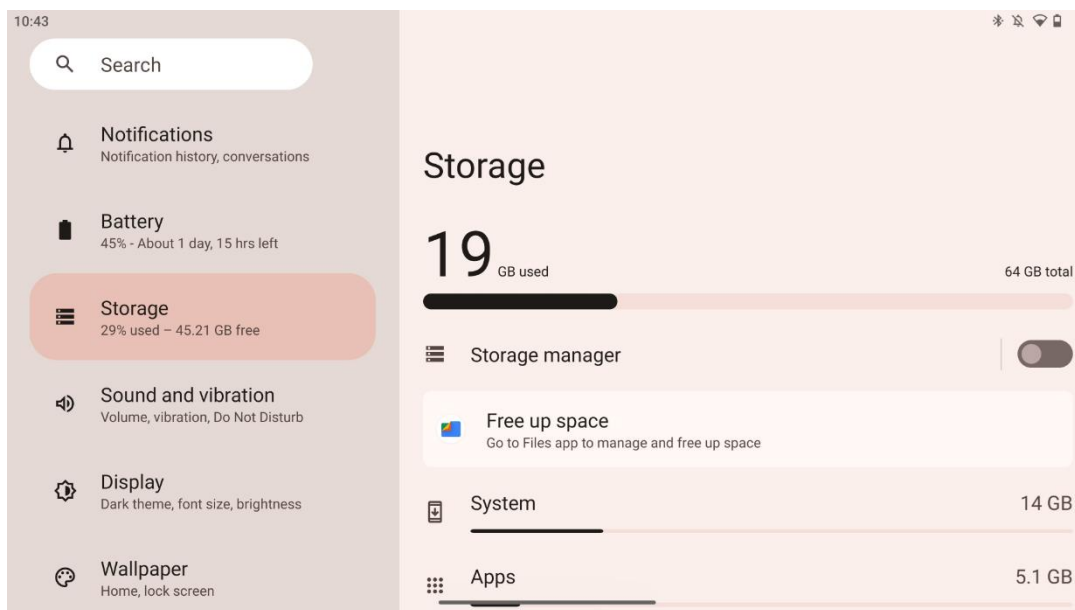

Šajā iestatījumu cilnē tiek parādīts krātuves izmantojums pa kategorijām un brīvās krātuves vietas apjoms. Ieslēdzot "Glabāšanas pārvaldnieks", Smart Display automātiski optimizēs ierīces krātuvi, piespiedu kārtā apturot, iztīrot kešatmiņu vai dzēšot programmas, kas ilgu laiku nav izmantotas. To pašu var izdarīt manuāli cilnē "Lietotnes" vai pieskaroties lietotņu kategorijai cilnē "Glabāšanas vieta".

8.7 Skaņa

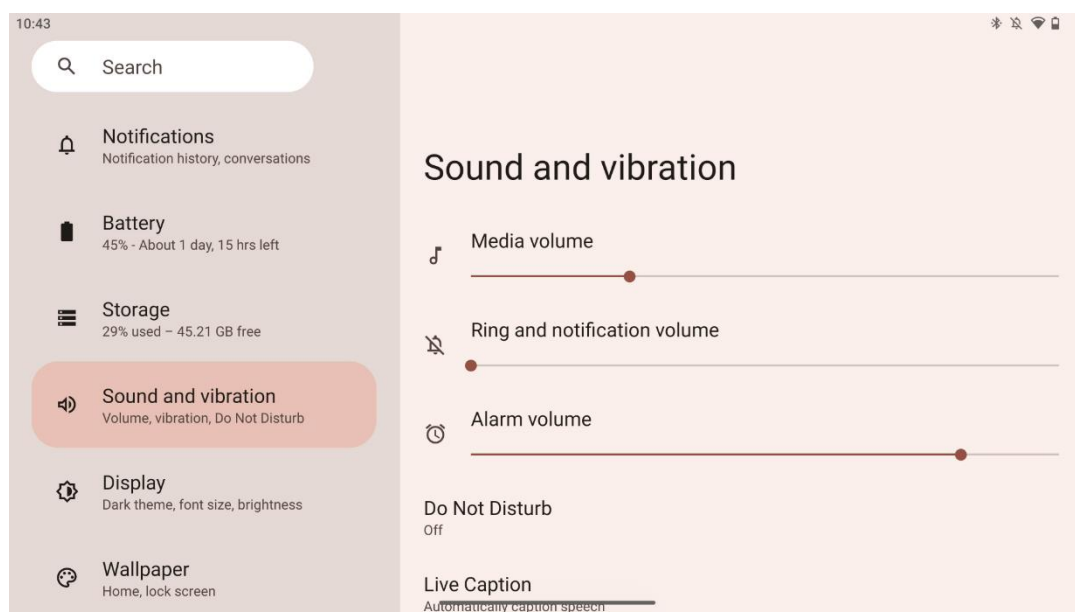

Pielāgojiet skaļuma vērtības, iespējojiet režīmu "Netraucēt" un iestatiet tiešraides titrus. Turklāt sadaļā "Media" varat pielāgot iestatījumus, kā ierīcē tiek atskaņoti multivides līdzekļi. Turklāt varat izvēlēties noklusējuma paziņojumu un modinātāja skaņu.

8.8 Displejs

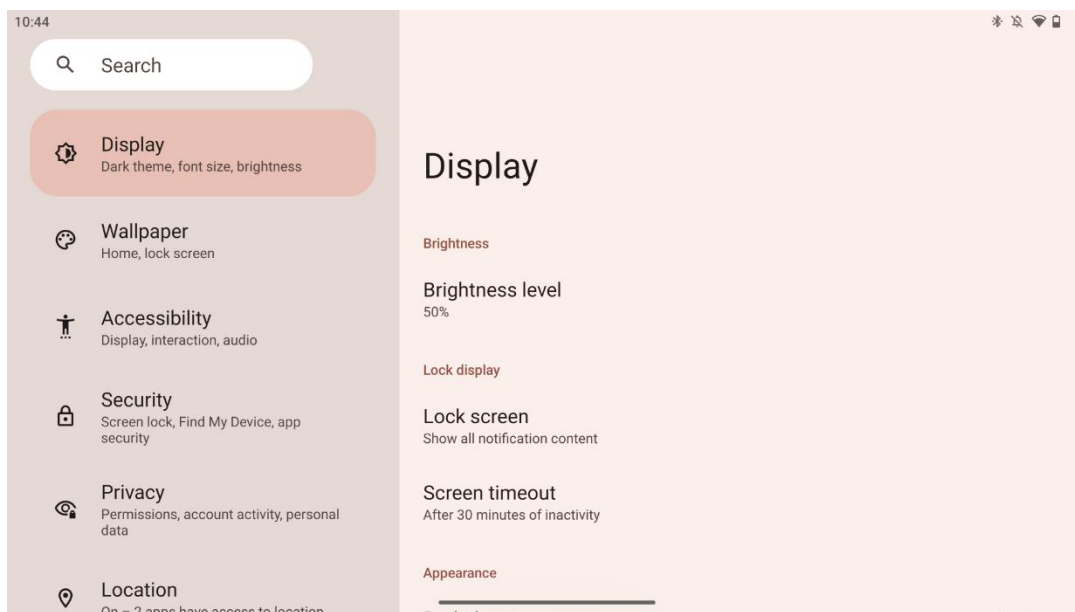

Šajā cilnē varat pielāgot Ekrāna iestatījumus:

- **Spilgtums:** Pielāgojiet viedā displeja spilgtuma līmeni.
- **Bloķēšanas displejs:** Ekrāna bloķēšanas displejs: iestatiet ekrāna laika ierobežojumu un to, ko var redzēt bloķēšanas ekrānā.
- **Izskats:** Varat pielāgot displeja lielumu un tekstu, kā arī iespējot/izslēgt tumšo tēmu.
- **Krāsa:** izvēlieties krāsas priekšnoteikumu.
- **Citas displeja vadības ierīces:** Ekrāna automātiskā pagriešana, kas automātiski maina displeja orientāciju no horizontālas uz vertikālu vai otrādi, atkarībā no displeja pozīcijas, ir iespējama/izslēgta.

8.9 Tapetes

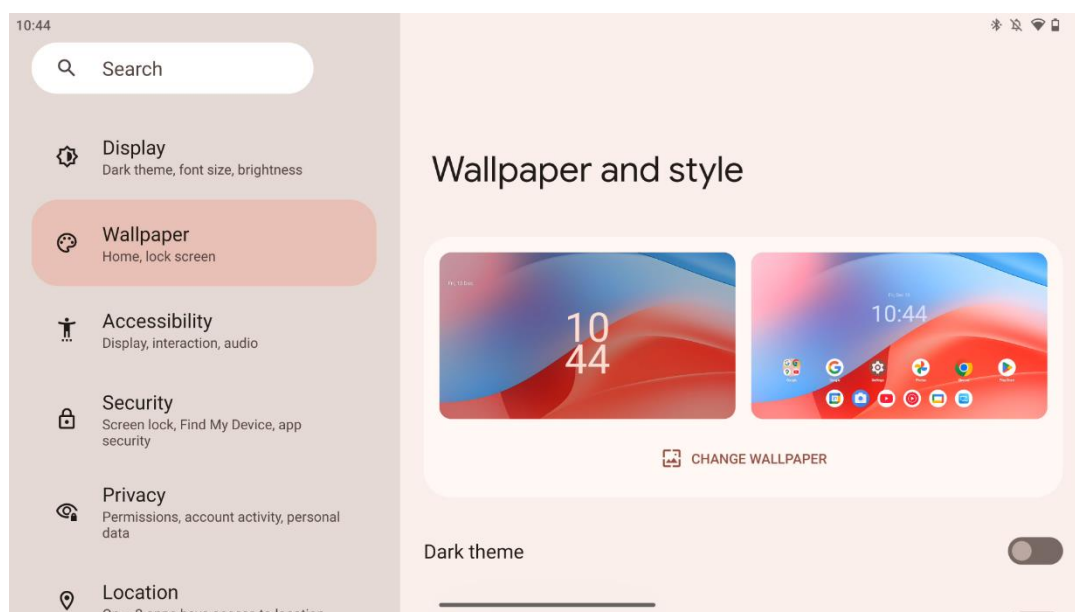

Ši iestatījumu izvēlnes daļa ļauj mainīt bloķēšanas un sākuma ekrāna fonu, iespējot/izslēgt tumšo tēmu un tematiskās ikonas.

8.10 Pieejamība

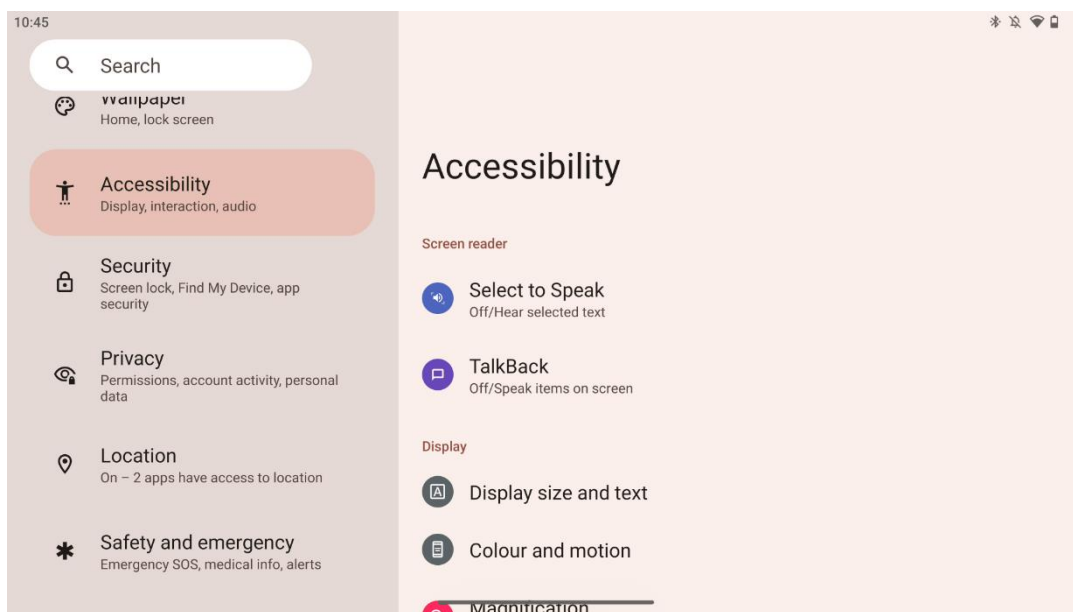

Personām ar redzes vai dzirdes traucējumiem ir pieejamas dažādas pieejamības iespējas:

- **Ekrāna lasītājs**
 - **Izvēlieties Runāt:** Pieskarieties konkrētiem elementiem ekrānā, lai dzirdētu, kā tie tiek nolasīti vai aprakstīti skaļi.
 - **Atgriezties:** Lai lietotājs varētu lietot šo ierīci, neskatoties uz ekrānu, tiek nodrošināta runāta atgriezeniskā saite. Šī funkcija ir īpaši noderīga cilvēkiem, kuriem ir grūtības redzēt ekrānu.
- **Displejs**
 - **Displeja izmērs un teksts:** Pielāgojiet fontu un displeja lielumu, ieslēdziet/izslēdziet treknrakstā un kontrastainā tekstā.
 - **Krāsa un kustība:** Ieslēgt/izslēgt krāsu inversiju un tumšo tēmu. Varat iestatīt arī tumšā motīva piemērošanas grafiku. Turklāt varat iespējot/izslēgt krāsu korekciju un tās saīsni. Turklāt šeit varat iespējot/izslēgt "Noņemt animācijas", kas samazina kustību uz ekrāna un padara peles rādītāju pamanāmāku.
 - **Palielinājums:** Ātri palieliniet ekrānu, lai saturu padarītu lielāku, un pielāgojiet palielinājuma iestatījumus.
- **Mijiedarbības kontrole**
 - **Pieejamības izvēlne:** Šī izvēlne nodrošina lielu ekrāna izvēlni, ar ko kontrolēt Smart Display. Varat bloķēt ierīci, regulēt skaļumu un spilgtumu, uzņemt ekrānšāviņus u. c.
 - **Laika kontrole:** Pielāgojiet žestu un darbību laiku un kavēšanos.

- **Sistēmas kontrole:** Ieslēgt/izslēgt automātisko ekrāna pagriešanu un izvēlēties sistēmas navigāciju.
- **Virsraksti**
 - **Tiešraide tiešraidē:** Atpazīst runu ierīcē un automātiski ģenerē titrus.
 - **Virsrakstu preferences:** Iespējot/izslēdzot parakstus un pielāgojot to lielumu un stilu, lai tos būtu vieglāk lasīt.
- **Audio**
 - **Audio apraksts:** Atbalstītajās filmās un raidījumos dzirdiet ekrānā notiekošā aprakstu.
 - **Dzirdes aparāti:** Pievienojiet un noregulējiet dzirdes aparātus.
 - **Audio regulēšana:** Ieslēgt/izslēgt mono skaņu un pielāgot skaņas līdzsvaru.

8.11 Drošība

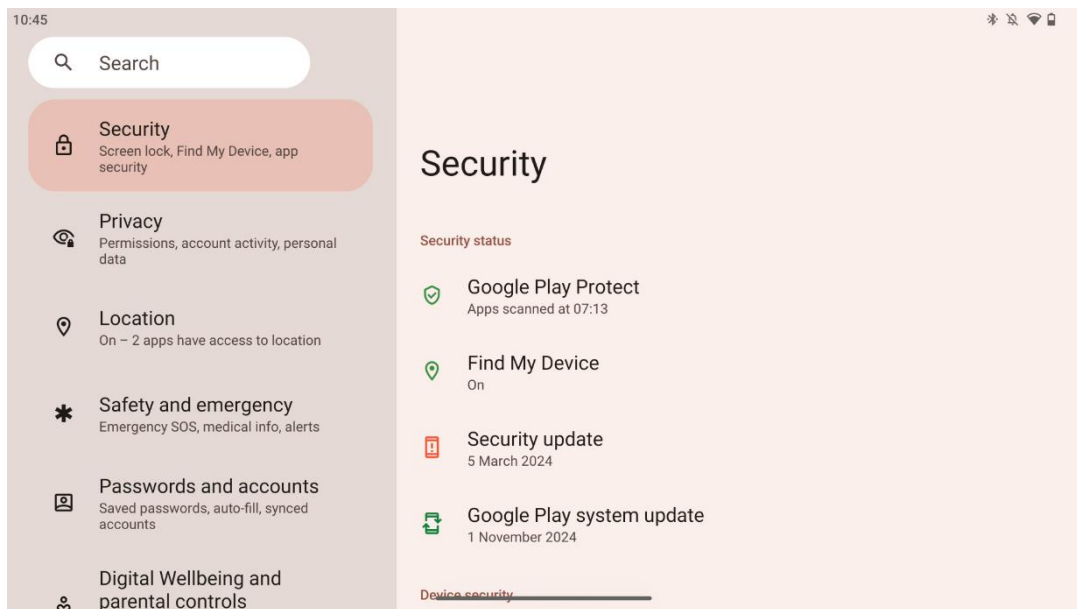

Pārskats par drošības statusu, ekrāna bloķēšanas iestatījumu pielāgošana un citi drošības iestatījumi.

8.12 Konfidencialitāte

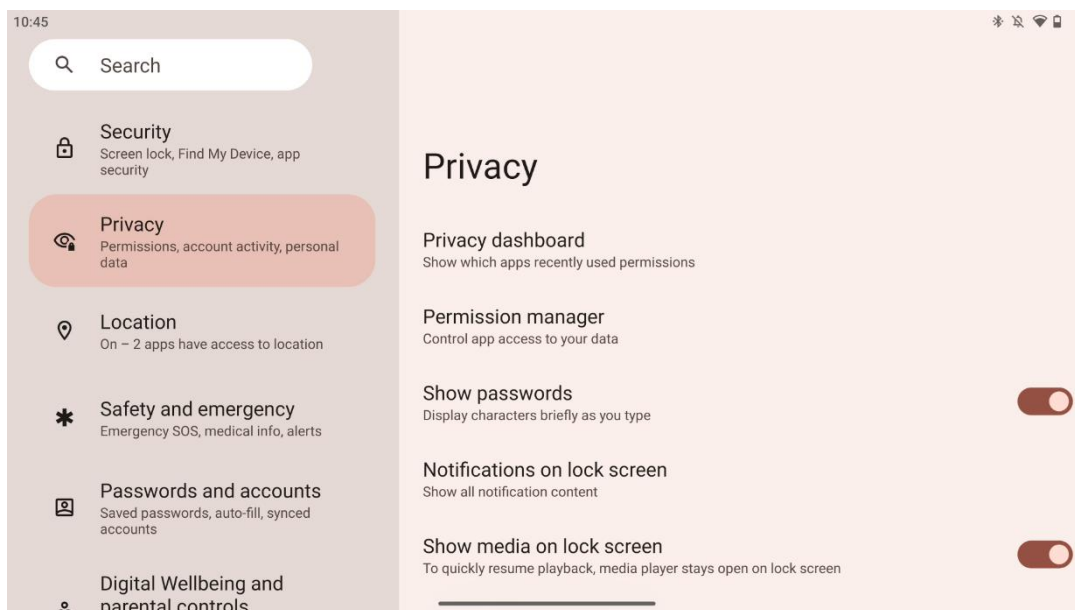

Šeit varat pārbaudīt ar konfidencialitāti saistītos iestatījumus:

- **Konfidencialitātes informācijas paneli:** Parādiet, kuras programmas nesen izmantoja atļaujas.
- **Atļauju pārvaldnieks:** Kontrolējiet lietotņu piekļuvi datiem.
- **Rādīt paroles:** Ieslēgt/izslēgt visu paziņojumu satura rādīšanu.
- **Paziņojumi bloķēšanas ekrānā:** Rādīt visu paziņojumu saturu.
- **Rādīt multivides līdzekļus bloķēšanas ekrānā:** Ieslēgt/izslēgt ātru atskaņošanas atsākšanu, kas nozīmē, ka multivides atskaņotājs paliek atvērts bloķēšanas ekrānā.
- **Android sistēmas izlūkošana:** Saņemiet ieteikumus, pamatojoties uz cilvēkiem, lietotnēm un saturu, ar ko mijiedarbojaties.
- **Programmas saturs:** Ļauj lietotnēm sūtīt saturu uz Android sistēmu.
- **Rādīt piekļuvi starpliktuvei:** Rādīt ziņojumu, kad programmas piekļūst kopētam tekstam, attēliem vai citam saturam.
- **Google automātiskās aizpildīšanas pakalpojums:** Saglabātas paroles, kredītkartes, adreses.
- **Darbības kontrole:** Izvēlieties darbības un informāciju, ko atļaujat Google saglabāt.
- **Sludinājumi:** Pārvaldiet reklāmu personalizēšanu viedajā displejā.
- **Lietošana un diagnostika:** kopīgojiet datus, lai palīdzētu uzlabot Android.

8.13 Atrašanās vieta

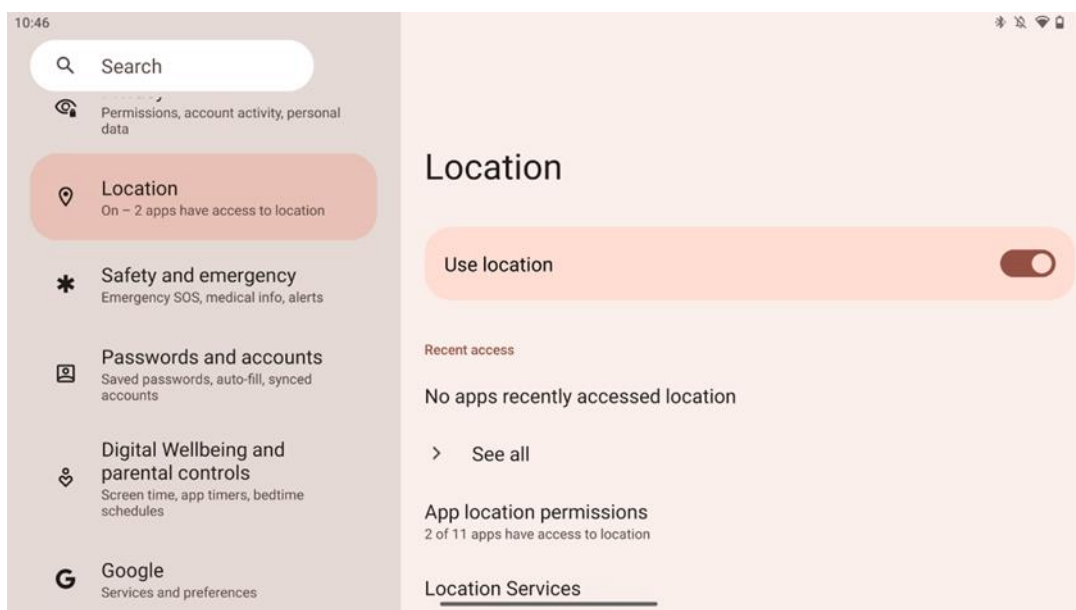

Iespējot vai atspējot atrašanās vietas pakalpojumus pakalpojumā Thomson Go Plus un piešķirot atļaujas lietotnēm izmantot precīzu atrašanās vietu. Ja atrašanās vietas precizitāte ir ieslēgta, lietotnes un pakalpojumi iegūst precīzāku atrašanās vietu. Lai to paveiktu, Google periodiski apstrādā informāciju par ierīces sensoriem un bezvadu signāliem no jūsu ierīces, lai apkopotu bezvadu signālu atrašanās vietas. Tie tiek izmantoti, neidentificējot jūs, lai uzlabotu atrašanās vietas precizitāti un uz atrašanās vietas noteikšanu balstītus pakalpojumus, kā arī lai uzlabotu, nodrošinātu un uzturētu Google pakalpojumus, pamatojoties uz Google un trešo personu likumīgajām interesēm kalpot lietotāju vajadzībām.

8.14 Drošība un ārkārtas situācijas

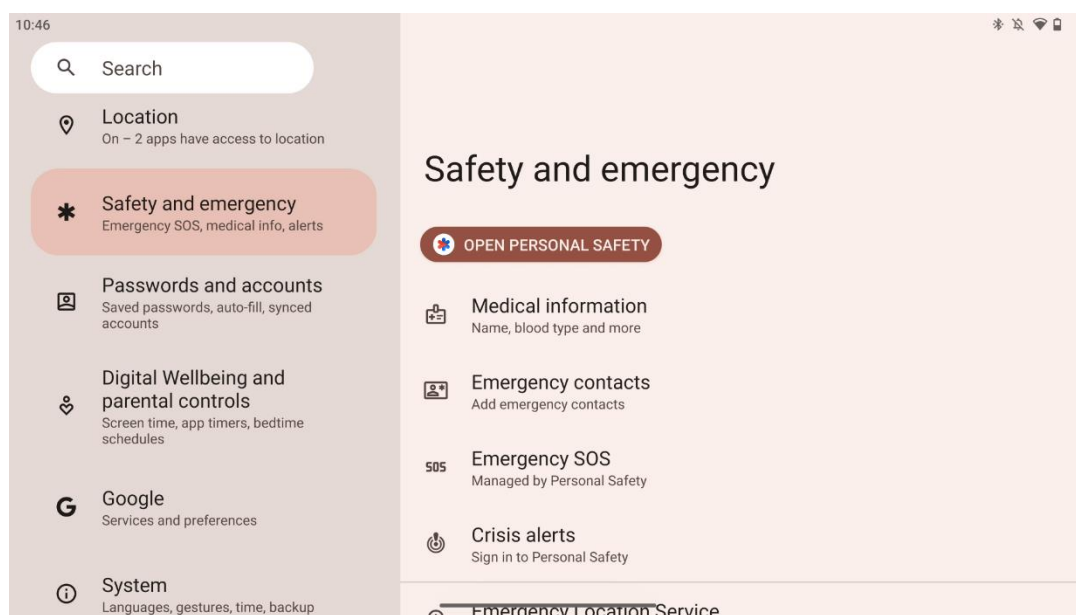

Thomson Go Plus cilne "Drošība un ārkārtas situācijas" ir centralizēta ierīces iestatījumu funkcija, kas paredzēta, lai palīdzētu lietotājiem sagatavoties ārkārtas situācijām un piekļūt svarīgākajiem drošības rīkiem.

- **Medicīniskā informācija**
 - Saglabāriet svarīgu informāciju, piemēram:
 - medicīniskā informācija (alerģijas, asinsgrupa, slimības u. c.).
 - Pirmās palīdzības sniedzējiem ir pieejama tieši no bloķēšanas ekrāna.
- **Kontakti ārkārtas situācijām**
 - Pievienojiet un pārvaldiet avārijas kontaktus.
- **Avārijas SOS**
 - Ātri izsauciet neatliekamās palīdzības dienestus, vairākas reizes nospiežot ieslēgšanas pogu.
 - Iespēja kopīgot savu atrašanās vietu reāllaikā un ārkārtas stāvokli ar iepriekš izvēlētiem kontaktiem.
- **Krīzes brīdinājumi**
 - Saņemiet paziņojumus par vietējiem vai globāliem krīzes notikumiem, piemēram, dabas katastrofām, valdības brīdinājumiem un citiem.
- **Avārijas atrašanās vietas noteikšanas pakalpojumi (ELS)**
 - Palīdz neatliekamās palīdzības dienestiem atrast jūsu atrašanās vietu, zvanot vai sūtot īsziņu uz vietējiem neatliekamās palīdzības dienestu numuriem.
- **Zemestrīču brīdinājumi**
 - Sniedz agrīnus brīdinājumus par tuvumā notiekošām zemestrīcēm, izmantojot ierīces sensoru datus.
- **Nezināmo izsekošanas ierīču brīdinājumi**
 - Saņemiet paziņojumus, ja tuvumā tiek atklāts nezināms izsekotājs. Brīdinājumi tiek dzēsti pēc 48 stundām.

8.15 Paroles un konti

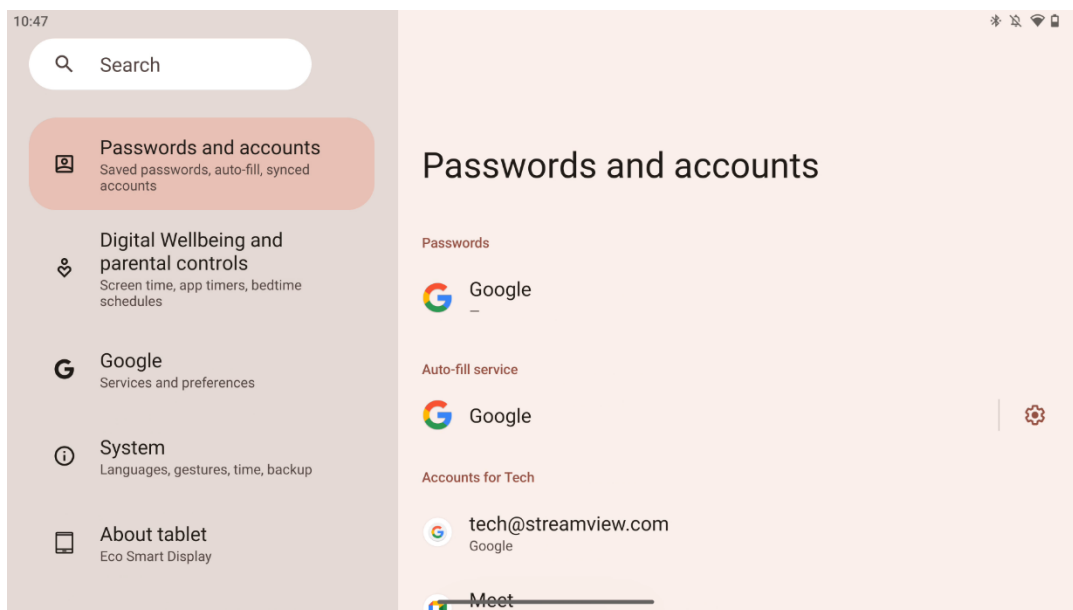

Sadaļā Paroles un konti varat pievienot, skatīt, rediģēt vai dzēst Google kontus un to paroles. Vienkārši pieskarieties jebkuram kontam, kuru vēlaties mainīt, un sekojiet ekrānā redzamajiem norādījumiem, kā rediģēt kontu.

Varat iespējot vai atspējot programmu automātisko sinhronizāciju, kas nodrošina lieko datu pieejamību jebkurā pievienotajā ierīcē.

8.16 Digitālā labklājība un vecāku kontrole

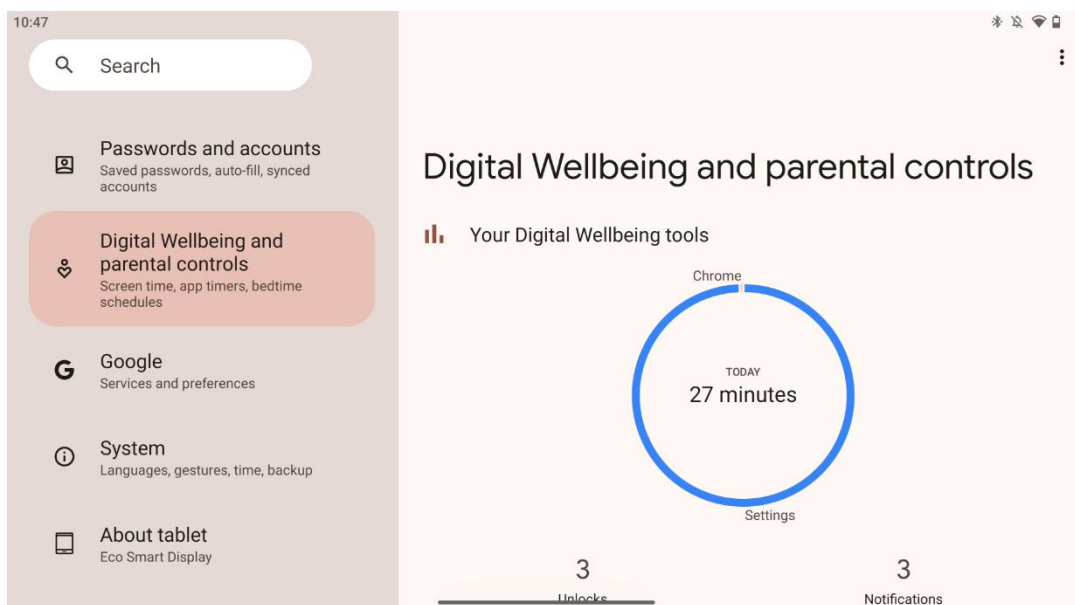

Thomson Go Plus iestatījumu sadaļa "Digitālā labklājība un vecāku kontrole" ir izstrādāta, lai palīdzētu lietotājiem pārvaldīt ekrāna laiku, uzturēt veselīgu ierīces lietošanas līdzsvaru un iestatīt kontroli bērniem.

Digital Wellbeing sniedz rīkus un ieskatu, lai palīdzētu jums izprast un kontrolēt ierīces lietošanu. Galvenās funkcijas:

- **Vadības panelis**
 - Skatiet detalizētu lietošanas statistiku, tostarp:
 - Ekrāna laiks.
 - Lietotņu lietošana.
 - Saņemto atbloķējumu un paziņojumu skaits.
- **Lietojumprogrammu ierobežojumi**
 - Iestatiet laika ierobežojumus lietotnēm.
- **Gulētiešanas režīms**
 - Atpūties, lai labāk izgulētos, izmantojot:
 - Sarkanās skalas režīma aktivizēšana.
 - Ieslēgt funkciju "Netraucēt", lai izslēgtu paziņojumus.
 - Iespēja integrēt ar modinātāju vai plānot to manuāli.
- **Fokusa režīms**
 - Uz laiku pārtrauciet traucējošas programmas, lai koncentrētos uz uzdevumiem.
- **Samazināt pārtraukumus**
 - **Paziņojumu pārvaldība:** iestatiet paziņojumus atbilstoši savām preferencēm.
 - **Netraucēt:** Saņemiet paziņojumus tikai par svarīgiem cilvēkiem un programmām.

8.17 Google pakalpojumi

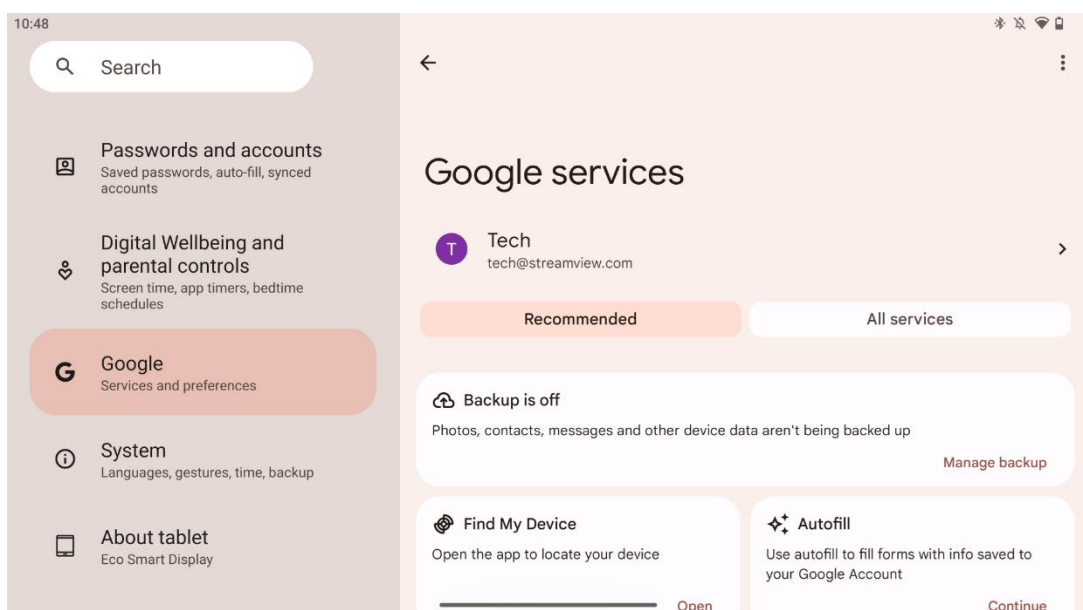

Thomson Go Plus izvēlnes lestatījumi cilne Google pakalpojumi nodrošina piekļuvi vairākiem ar Google saistītiem iestatījumiem un rīkiem, lai pārvaldītu kontu, pakalpojumus un ierīces funkcijas, kas saistītas ar Google ekosistēmu.

8.18 Sistēma

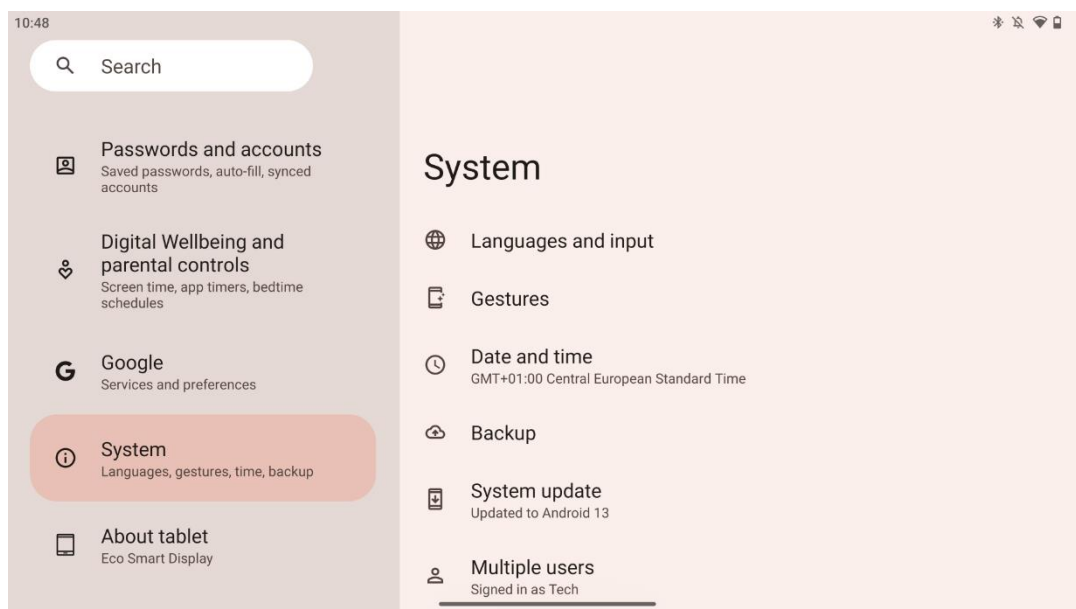

8.18.1 Valoda un ievade

Vēlamā valoda

- Valodas: Izvēlieties vēlamo Thomson Go Plus valodu.
- Lietojumprogrammu valodas: Izvēlieties valodu katrai instalētajai lietotnei. Lietotņu valoda var atšķirties no sistēmas valodas.

Klaviatūras

- Ekrāna tastatūra: Izvēlieties noklusējuma Google tastatūru vai citu instalētu tastatūru, kas ir pieejama Google Play veikalā.
- Fiziskā tastatūra: Izvēlieties fizisko tastatūru, ko var pieslēgt, izmantojot USB kabeli vai Bluetooth, un iestatiet tās īsceļus.

Runa

- Balss ievade: Izvēlieties runas atpazīšanas avotu, pielāgojiet tā iestatījumus.
- Atpazīšana ierīcē: Pielāgojiet iestatījumus runas atpazīšanai ierīcē.
- Teksta pārveidošana uz runu: Izvēlieties vēlamo dzinēju un valodu, kā arī pielāgojiet runas ātruma un augstuma iestatījumus.

Instrumenti

- Rakstības pārbaude: Ieslēgt/izslēgt pareizrakstības pārbaudi, izvēlēties noklusējuma pareizrakstības pārbaudi un vēlamo valodu.
- Personīgā vārdnīca: Pievienojiet vārdus, kurus var izmantot lietotnēs, piemēram, pareizrakstības pārbaudē.
- Rādītāja ātrums: Regulējiet rādītāja kustības ātrumu.

8.18.2 Žesti

Sistēmas navigācija

Izvēlieties vēlamu navigācijas veidu starp žestu un 3 pogu navigāciju. Turklāt varat pielāgot jutīgumu un iespējot vai atspējot digitālā asistenta programmas izsaukšanu.

Nospiediet un turiet ieslēgšanas pogu

Izvēlieties funkciju starp barošanas izvēlni un digitālo asistentu, kā arī jutību, lai nospiešanu un turētu ieslēgšanas pogu.

8.18.3 Datums un laiks

Thomson Go Plus izvēlnē Datuma un laika iestatījumi varat konfigurēt, kā ierīce apstrādā laika joslas, datuma formātus un pulksteņa sinhronizāciju. Tā nodrošina, ka ierīce rāda pareizo datumu un laiku, pamatojoties uz jūsu preferencēm vai atrašanās vietu.

Automātiska laika iestatīšana

- Automātiski nosaka datumu un laiku, izmantojot tīkla pakalpojumu sniedzēju.
- Sinhronizē ierīces pulksteni ar pašreizējo laika zonu.

Datums

- Manuāli pielāgot pašreizējo datumu, ja automātiskie iestatījumi ir atspējoti.

Laiks

- Manuāli iestatiet pašreizējo laiku, ja neizmantojat automātiskos iestatījumus.

Automātiskā laika josla

- Automātiski nosaka un atjaunina laika zonu atkarībā no jūsu atrašanās vietas.
- Izmanto GPS, Wi-Fi vai mobilo tīklu, lai nodrošinātu precizitāti.

Laika josla

- Manuāli izvēlieties konkrētu laika zonu, ja automātiskā laika zonas noteikšana ir izslēgta.

Izmantojiet 24 stundu formātu

- Pārslēdziet starp 24 stundu laika formātu (piemēram, 14:30) un 12 stundu formātu ar AM/PM (piemēram, 14:30).

Nodrošina datuma un laika formātu atbilstību izvēlētajā valodas un reģiona iestatījumiem.

8.18.4 Rezerves kopija

Thomson Go Plus dublēšanas funkcija palīdz nodrošināt, ka jūsu svarīgie dati tiek droši saglabāti jūsu Google kontā. Tā ļauj atjaunot šos datus, pārejot uz jaunu ierīci vai atjaunojot datus pēc atiestatīšanas.

Šeit varat pārskatīt mākoņkrātuves pieejamību dublēšanai un iespējot automātisko dublēšanu.

Piezīme: Rezerves kopēšana ir pieejama tikai tad, ja video displeju ir savienots ar Wi-Fi tīklu.

Rezerves kopēšanas detalizētajā sadaļā varat atlasīt konkrētus datus, kas saistīti ar instalētajām programmām, fotoattēliem un videoklipiem, ierīces iestatījumiem un Google konta datiem, kurus vēlaties dublēt.

8.18.5 Sistēmas atjaunināšana

Noklikšķinot uz šīs cilnes, Thomson Go Plus automātiski meklēs jaunāko pieejamo atjauninājumu. Ja atjauninājums ir pieejams, tiks parādīts īss atjauninājuma apraksts, kurā tiks prasīts apstiprināt atjauninājuma instalēšanu. Ja nevēlaties instalēt jaunāko atjauninājumu, vienkārši ignorējiet šo ziņojumu un atgriezieties iepriekšējā izvēlnē.

8.18.6 Vairāki lietotāji

Šajā izvēlnes daļā varat iespējot vai atspējot vairākus lietotājus viedajā displejā. Ja tas ir atspējots, ierīci var izmantot tikai viens galvenais lietotājs.

Ja ir atļauti vairāki lietotāji, ierīcei var pievienot līdz 12 lietotājiem.

Varat pievienot arī viesu kontu. Pēc tam, kad viesis pabeidz savu lietošanas sesiju un iziet no viesu režīma, visa saistītā informācija tiks dzēsta. Varat deaktivizēt automātisko viesu datu dzēšanu.

Iespējot funkciju "Pievienot lietotājus no bloķēšanas ekrāna", ļaujiet ikvienam, kam ir piekļuve Smart Display, pievienot lietotājus.

8.18.7 Atiestatīšanas opcijas

Thomson Go Plus izvēlnē Atiestatīšanas opcijas ir pieejami rīki konkrētu iestatījumu vai visas ierīces atiestatīšanai, kas palīdz novērst problēmas vai sagatavot tālruni jaunam lietotājam.

Pieejamās opcijas ir šādas:

- Atiestatiet Wi-Fi, mobilo un Bluetooth iestatījumus.
- Atiestatiet lietotnes preferences.
- Izdzēst visus datus (rūpnīcas atiestatīšana).

Pēc Wi-Fi, mobilo sakaru, Bluetooth iestatījumu vai lietotnes preferenču atiestatīšanas būs vēlreiz jāievada nepieciešamā informācija vai konta akreditācijas dati.

Piezīme: Atiestatot ierīces rūpnīcas iestatījumus, tiks zaudēta visa ierīcē esošā informācija.

8.18.8 Par

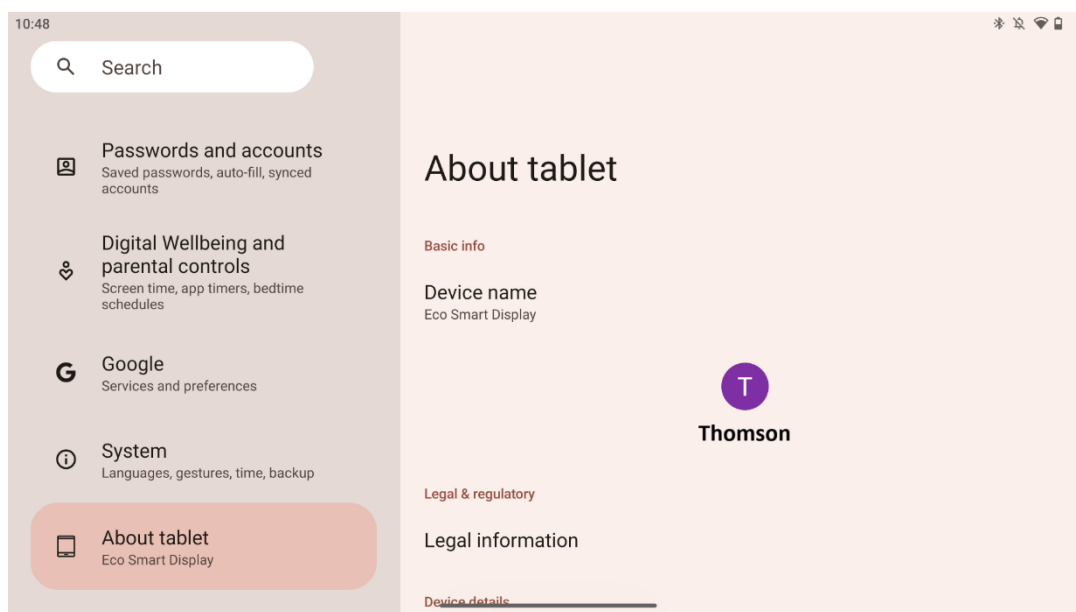

Android planšetdatora sadaļā Par planšetdatoru ir sniegta būtiska informācija par ierīces aparatūru, programmatūru un juridisko informāciju. Tā ir centralizēta vieta, kur pārskatīt sistēmas specifikācijas, pārbaudīt atjauninājumus un pārvaldīt ar ierīci saistītos iestatījumus.

9 Problēmu novēršana

Simptoms	Risinājums
Ekrānā nekas netiek rādīts, nav skaņas, un indikators neieslēdzas.	Pārbaudiet, vai izstrādājums ir . Pārbaudiet, vai ir pievienots strāvas vads.
Produkts pēkšņi .	Iespējams, ka iekšējais akumulators ir izlādējies; lūdzu, pievienojiet barošanas kabeli. Pārbaudiet, vai taustiņš [ON/OFF] uz bāzes ir pozīcijā OFF. pozīcija. Pārbaudiet, vai iestatītajā laikā ir aktivizēta automātiskās izslēgšanās funkcija. Ja akumulators pārkarst, izstrādājums automātiski izslēdzas pašaizsardzības nolūkā.
Ja pievienota ārēja HDMI ierīce, nav signāla.	Nospiediet taustiņu [ON/OFF], lai restartētu produktu. Atkārtoti pievienojiet HDMI kabeli. Kad izstrādājums ir ieslēgts, restartējiet HDMI ierīci.
Nav skaņas.	Noregulējiet skaļumu atbilstošā līmenī.
Tīklu nevar savienot	Noskaidrojiet tīkla administratoram pieejamās tīkla IP adreses un citus parametrus. Pārbaudiet, vai tīkla kabelis ir normāli pievienots. Konsultējieties ar tīkla pakalpojumu sniedzēju.
Tīkls ir ļoti lēns, atskaņojot videoklipus tiešsaistē	Lūdzu, palieliniet tīkla joslas platumu līdz lielākam. Lūdzu, izmēģiniet citas VOD adreses, lai iegūtu labākus resursus.
Produkts iestrēgst, sabojājas vai to nevar darbināt.	Nospiediet [ON/OFF] pogu uz bāzes, lai izslēgtu. Pārstartējiet pēc 1-2 min.

10 Tehniskās specifikācijas

32UE5M45	
Darba spriegums	100-240 V, 50-60 Hz
Līdzstrāvas adaptera specifikācijas (izeja)	19 V/4.74A, 90.06W
Audio (DTS HD)	nav
Audio izejas jauda	2 x 3
Enerģijas patēriņš (W)	90
Gaidīšanas režīmā patērētā jauda (W)	< 0,5
Svars ar statīvu (kg)	19.2
TV izmēri DxPxV (ar statīvu) (mm)	731x426x1332
Displejs	32"/81 cm
Ekrāna izšķirtspēja	3840x2160
Informācija par akumulatoru	Litija jonu akumulators 9500 mAh, 14,4 V, 136,8Wh

10.1 Valsts ierobežojumi

Paredzēts lietošanai iekštelpās.

AT	BE	BG	CH	CY	CZ	DE	DK	EE	ES	FI	FR
GR	HR	HU	IE	IS	IT	LI	LT	LU	LV	MT	NL
NO	PL	PT	RO	SI	SK	SE	TR	UK	(NI)		

10.2 Licences

Ar nosacījumu, ka tiek veiktas izmaiņas. Nepārtrauktu pētījumu un izstrādes rezultātā var mainīties izstrādājumu tehniskās specifikācijas, dizains un izskats. Android, Google, Google Play, Android TV, Google Cast, YouTube un citas preču zīmes ir Google LLC preču zīmes. Google Assistant nav pieejams dažās valodās un valstīs. Pakalpojumu pieejamība atšķiras atkarībā no valsts un valodas. Netflix ir Netflix, Inc. reģistrēta preču zīme. Nepieciešama dalība Netflix straumēšanas pakalpojumā. 4K Ultra HD pieejamība ir atkarīga no Netflix abonēšanas plāna, interneta pakalpojuma, ierīces iespējām un satura pieejamības. Apple TV ir Apple Inc. preču zīme, kas reģistrēta ASV un citās valstīs un reģionos. Nepieciešams Disney+ abonements, skatiet noteikumus <https://www.disneyplus.com>. ©2025 Disney un ar to saistītās struktūras. ©2025 Amazon.com, Inc. vai ar to saistītie uzņēmumi. Amazon, Prime Video un visas saistītās preču zīmes ir Amazon.com, Inc. vai tās filiāļu preču zīmes. Tiek piemērota dalības maksa Amazon Prime vai Prime Video. Sīkāku informāciju skatīt primevideo.com/terms. Wi-Fi ir reģistrēta Wi-Fi Alliance® preču zīme. Termini HDMI un HDMI High-Definition Multimedia Interface, kā arī HDMI logotips ir HDMI Licensing Administrator, Inc. preču zīmes vai reģistrētas preču zīmes ASV un citās valstīs. Ražots saskaņā ar Dolby Laboratories licenci. Dolby, Dolby Audio un dubultās D simbols ir Dolby Laboratories Licensing Corporation preču zīmes. Visas tiesības aizsargātas. Visi produktu nosaukumi ir attiecīgo īpašnieku preču zīmes vai reģistrētas preču zīmes. ©2025

StreamView GmbH, Franz-Josefs-Kai 1, 1010 Vīne, Austrija, contact@streamview.com . Par šī produkta ražošanu un pārdošanu atbild StreamView GmbH. THOMSON un THOMSON logotips ir preču zīmes, ko StreamView GmbH izmanto saskaņā ar licenci - papildu informācija www.thomson-brand.com.