

***THOMSON***

---



Straumēšanas atskaņotājs 140

4K UHD

## Lietotāja rokasgrāmata

### Saturs

<b>1.</b>	<b>Drošība un produkta informācija</b>	<b>3</b>
<b>2.</b>	<b>Ievads</b>	<b>4</b>
<b>3.</b>	<b>Straumēšanas atskaņotājs</b>	<b>4</b>
3.1.	Korpuss	4
3.2.	Tālvadības pults	5
<b>4.</b>	<b>Uzstādīšana</b>	<b>6</b>
4.1.	Iepakojuma saturs	6
4.2.	Iestatīšana	6
4.3.	Tālvadības pults savienošana pārī	8
4.4.	Pirmā uzstādīšana	8
<b>5.</b>	<b>Lietojumprogrammu instalēšana</b>	<b>9</b>
<b>6.</b>	<b>Bluetooth ierīču savienošana</b>	<b>9</b>
<b>7.</b>	<b>Apraides saturs (Chromecast)</b>	<b>10</b>
<b>8.</b>	<b>Hey Google</b>	<b>10</b>
<b>9.</b>	<b>Displeja formāta iestatījumi</b>	<b>10</b>
<b>10.</b>	<b>Skaņas formāta iestatījumi</b>	<b>10</b>
<b>11.</b>	<b>Atjauninājumi</b>	<b>11</b>
<b>12.</b>	<b>Jautājumi un atbildes</b>	<b>11</b>
<b>13.</b>	<b>Tehniskā specifikācija</b>	<b>11</b>



[mythomson.com](https://mythomson.com)



[tv.mythomson.com/  
en/Support/FAQs/](https://tv.mythomson.com/en/Support/FAQs/)



[tv.mythomson.com/  
Support/Product-Registration/](https://tv.mythomson.com/Support/Product-Registration/)

# 1. Drošība un produkta informācija

Pirms nosūtīšanas jūsu ierīce ir rūpīgi pārbaudīta un iepakota. Izpakošanas laikā pārlicinieties, ka ir iekļautas visas detaļas, un turiet iepakojumu bērniem nepieejamā vietā. Mēs iesakām saglabāt kartona kārbu garantijas laikā, lai ierīce būtu nevainojami aizsargāta remonta vai garantijas gadījumā.

Pirms ierīces lietošanas, lūdzu, izlasiet instrukcijas un saglabājiet tās vēlākai lietošanai. Produkts jāuzstāda saskaņā ar valsts noteikumiem.



Novietojiet ierīci labi vādināmā vietā uz līdzenas, stingras un stabilas virsmas.

Ja ierīce netiek ilgstoši lietota, atvienojiet to no tīkla. Ja strāvas vads ir bojāts, tas jānomaina ar strāvas adapteri 12 V 1 A. Lūdzu, sazinieties ar pēcpārdošanas servisu, lai izvairītos no iespējamām briesmām.



**PIEZĪME.** Lai novērstu elektriskās strāvas triecienu, nepakļaujiet šo ierīci lietus vai mitruma iedarbībai un sargājiet to no augstas temperatūras, mitruma, ūdens un putekļiem. Neizmantojiet ierīci mitrās vai aukstās vietās.



Ja ierīcei nepieciešams veikt remontu, lūdzu, apmeklējiet tīmekļvietni: <https://tv.mythomson.com/en/Support/> un sazinieties ar pēcpārdošanas servisu.



Lai novērstu ugunsgrēka izplatīšanos, vienmēr turiet prom no svecēm vai citām atklātām liesmām. Sargājiet ierīci no tiešiem saules stariem.



AAA

Nepareizi nomainot baterijas, pastāv sprādziena risks. Nomainiet tās tikai ar tādām pašām vai līdzvērtīgām baterijām. Izlietotās baterijas jāiznīcina drošā veidā. Izmetiet tās atbilstošās atkritumu tvertnēs, lai aizsargātu vidi.



Iekārta ar šo simbolu ir II klases vai dubultas izolācijas elektroierīce. Tā ir konstruēta tā, ka tai nav nepieciešams drošības savienojums ar elektrisko zemējumu.



Šis marķējums norāda, ka no šī izstrādājuma ir pareizi jāatbrīvojas visā ES saskaņā ar Direktīvu 2002/96/EK (EEIA), un to nedrīkst izmest kopā ar citiem sadzīves atkritumiem. Lūdzu, pārstrādājiet to atbildīgi, lai palīdzētu ilgtspējīgi izmantot materiālos resursus. Lūdzu, atgrieziet to savākšanas sistēmā vai sazinieties ar mazumtirgotāju, no kura iegādājāties produktu.



Saskaņā ar Bateriju likumu galalietotājiem ir juridisks pienākums atgriezt vecās baterijas. Lūdzu, neizmetiet izlietotās baterijas sadzīves atkritumos, bet nododiet tās izlietoto bateriju savākšanas sistēmā.

## Vienkāršotā ES atbilstības deklarācija

Ar šo StreamView paziņo, ka radioiekārtas tipa produkta ierīce Streaming Box atbilst Direktīvai 2014/53/ES. ES atbilstības deklarācijas pilns teksts ir pieejams šādā tīmekļvietnē:

[tv.mythomson.com/support](http://tv.mythomson.com/support)

Paredzēts izmantošanai iekštelpās tikai ES dalībvalstīs un EBTA valstīs.

AT BE BG CH CY CZ DE DK EE ES FI FR GR HR HU IE IS  
IT LI LT LU LV MT NL NO PL PT RO SI SK SE TR UK (NI)

## Programmas un veiktspēja

Lejupielādes ātrums ir atkarīgs no interneta savienojuma. Dažas lietojumprogrammas var nebūt pieejamas jūsu valstī vai reģionā. Var būt nepieciešama daļa straumēšanas programmā. Netflix ir pieejams atsevišķās valstīs. Plašāka informācija ir pieejama vietnē [www.netflix.com](http://www.netflix.com). Google Assistant valodas pieejamība ir atkarīga no Google Voice Search atbalsta.

## Datu aizsardzība

Lietojumprogrammu nodrošinātāji un pakalpojumu sniedzēji var apkopot un izmantot tehniskos datus un saistīto informāciju, tostarp, bet ne tikai, tehnisko informāciju par šo ierīci, sistēmu un lietojumprogrammām, un perifērijas ierīcēm. Tie var izmantot šo informāciju, lai uzlabotu produktus vai nodrošinātu pakalpojumus vai tehnoloģijas, kas jūs personīgi neidentificē. Turklāt daži trešo personu pakalpojumi, kas jau ir iekļauti ierīcē vai instalēti pēc produkta iegādes, var pieprasīt reģistrāciju ar jūsu personas datiem. Daži pakalpojumi var vākt personas datus pat bez papildu brīdinājuma. StreamView nav atbildīgs par nekādu iespējamu trešo personu pakalpojumu veiktu datu aizsardzības pārkāpumu.

## 2. Ievads

Thomson Streaming Stick 140 pārveido jūsu televizoru par viedo televizoru un ienes jūsu televizorā Android pieredzi, kas pazīstama no mobilajiem tālruniem. No Google Play varat lejupielādēt lietojumprogrammas, piemēram, straumēšanas pakalpojumus, spēles, TV multivides centrus un tūkstošiem citu. Lūdziet Google ātri atrast YouTube video, jaunāko filmu grāvējus, pārbaudīt internetā laikstākļus vai citu saturu. Pārraidiet fotoattēlus, video un mūziku no mobilajām ierīcēm uz televizoru, izmantojot iebūvēto Chromecast.





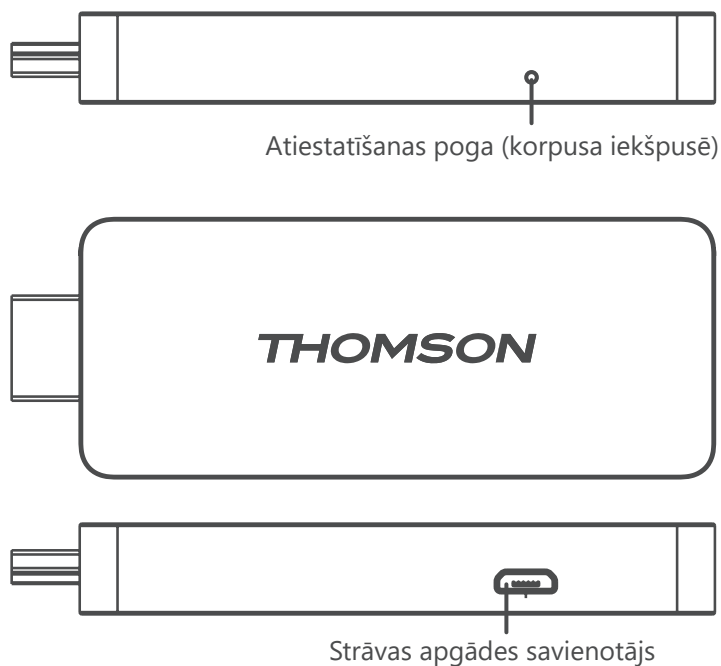











## 3. Straumēšanas atskaņotājs

### 3.1. Korpuss



## 3.2. Tālvadības pults



	Gaidstāves režīms: Ātrais gaidstāves režīms / Gaidstāves režīms / Ieslēgšana
	Avots/ievade: atlasa ierīces, kuras savienotas ar televizoru vai Live TV. * Poga darbojas tikai tad, ja funkcija Smart RCU Thomson Streaming Stick 140 ir aktivizēta.
	Profilu pārslēgšana: pārslēdz lietotāja profilus
	Mikrofons: aktivizē Google Assistant un mikrofonu, kas iebūvēts tālvadības pultī
	Iestatījumi: atver iestatījumu izvēlni
	OK (Labi): apstiprina izvēles
	Virziena pogas (D-Pad): pārvieto izvēlni, iestatījumu opcijas, pārvieto fokusu vai kursoru utt.
	Atpakaļ/Atgriešanās: atgriežas uz iepriekšējo izvēlnes ekrānu, atgriežas soli atpakaļ utt.
	Sākums: atver Sākuma ekrānu
	Kopēja piemērošana
	Skaļums +/-: Kontrolē televizora skaņas skaļumu
	Programma +/-: Vienota televīzijas/radio kanālu pārlūkošana. Ritiniet kanālu saraksta lapu pa lappusēm, kad televizora ekrānā ir redzams kanālu saraksts.
	Skaņas izslēgšana: pilnībā izslēdz televizora skaņu.
	YouTube: YouTube lietojumprogrammas palaišana
	Prime Video: Prime Video lietojumprogrammas palaišana
	Netflix: Netflix lietojumprogrammas palaišana
	Disney+: Disney+ lietojumprogrammas palaišana

## 4. Uzstādīšana

### 4.1. Iepakojuma saturs



Straumēšanas atskaņotājs

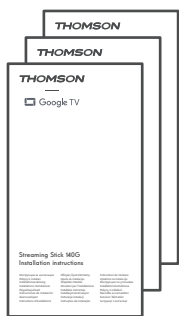

Uzstādīšanas instrukcija



Darba temperatūra  
0 °C - 50 °C



2 x AAA baterijas

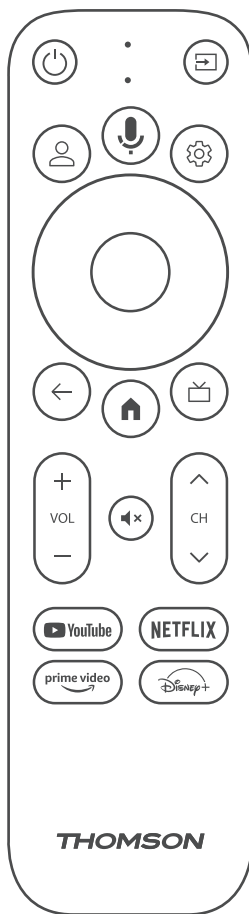

Balss tālvadības pults

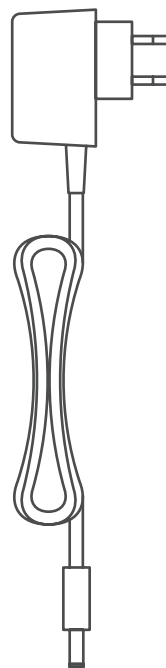

Strāvas adapteris



HDMI pagarinātājs

### 4.2. Iestatīšana

1

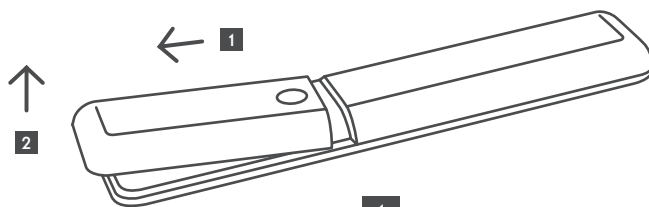

1

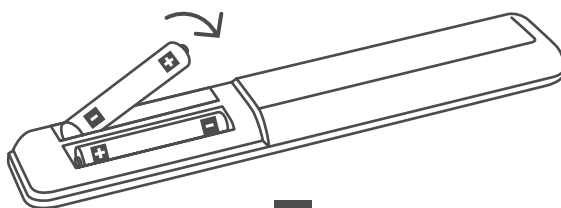

2

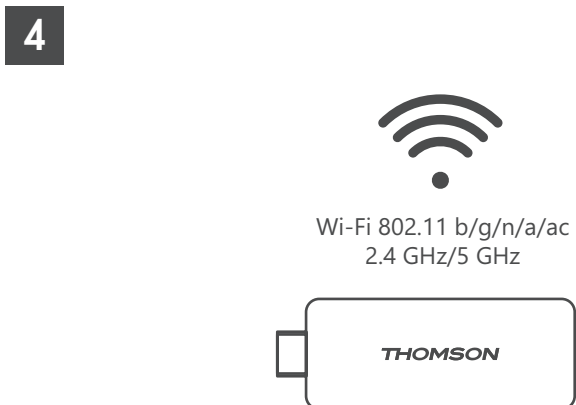
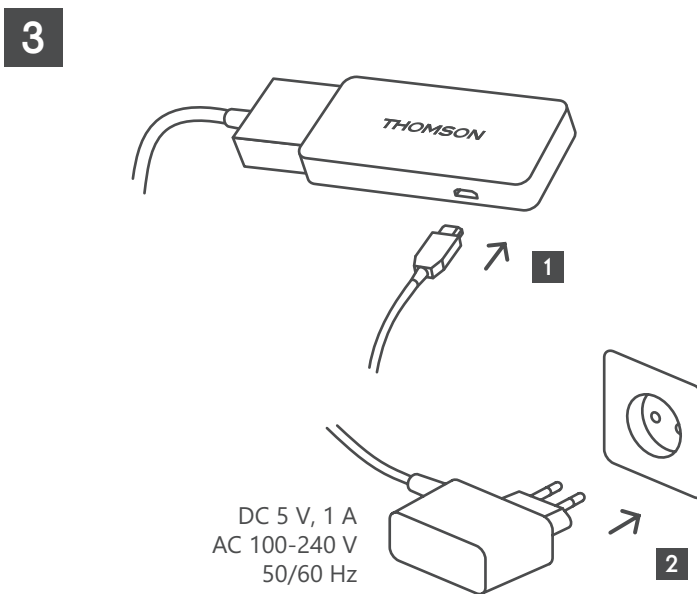
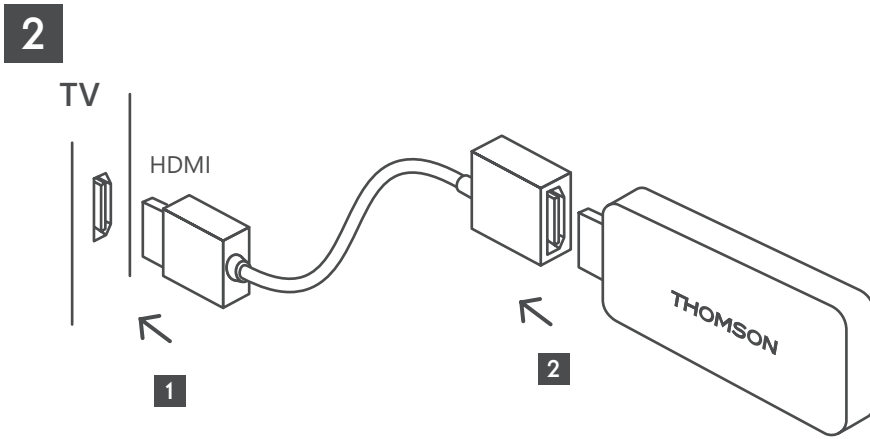

Ja interneta savienojums, izmantojot LAN, nav pieejams, sākotnējā instalācijā tiks piedāvāts izveidot savienojumu ar internetu, izmantojot WLAN.

### 4.3. Tālvadības pults savienošana pārī

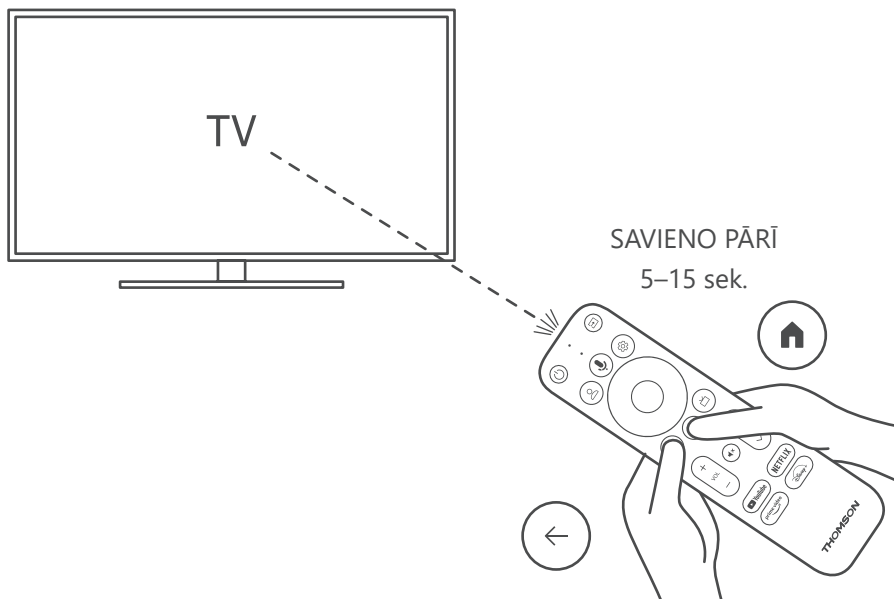

Ieslēdziet televizoru un Streaming Box un izpildiet ekrānā redzamos norādījumus, lai savienotu pārī tālvadības pulti.

### 4.4. Pirmā uzstādīšana

Kad tālvadības pults ir veiksmīgi savienota pārī, atlasiet instalēšanas valodu un savu reģionu un izpildiet ekrānā redzamos instalēšanas norādījumus.

Savu Thomson Streaming Stick 140 varat iestatīt, izmantojot lietojumprogrammu Google Home savā mobilajā ierīcē (tālrunī vai planšetdatorā) vai manuāli, izvēloties opciju "Iestatīt televizorā" ekrāna apakšā.

Piezīme.

Lai iestatītu Thomson Streaming Stick 140, ir nepieciešams Google konts.

Lai piekļūtu Google Play Store, pakalpojumam Hey Google un iecienītākajām straumēšanas lietojumprogrammām, jums ir jāpierakstās savā Google kontā.

Ja jums nav Google konta vai vēlaties izveidot koplietošanas kontu, pirms Thomson Streaming Stick 140 instalēšanas datorā vai viedtālrunī tas jāreģistrē.

Google kontu varat izveidot, apmeklējot šo tīmekļa vietni:

<https://accounts.google.com/signup>

Pēc Thomson straumēšanas ierīces sākotnējās instalēšanas pabeigšanas tiks parādīts Google TV sākuma ekrāns.

Lūdzu, ņemiet vērā, ka šajā lietotāja rokasgrāmatā attēlotie izvēlnes ekrānu attēli ir tikai uzskates materiāls, un tie jūsu valstī var atšķirties.



## 5. Lietojumprogrammu instalēšana

Google Play Store ir pieejamas tūkstošiem lietojumprogrammu, kuras varat lejupielādēt. Varat instalēt lietojumprogrammas, izpildot turpmāk norādītās darbības.

1. Sākuma ekrānā izvēlieties Izvēlnes programmas.

2. Atlasiet lauku Meklēt programmas un spēles un ievadiet tās lietojumprogrammas nosaukumu, kuru vēlaties lejupielādēt.

Lietojumprogrammu sākuma ekrāna izvēlnē ir arī dažādas apakšizvēlnes, piemēram, Jūsu programmas, Programmu kategorijas, Programmas no manām citām ierīcēm, Piedāvātās lietojumprogrammas un citas, kas atvieglo lietojumprogrammu izvēli un instalēšanu.

Piezīme. Dažas lietojumprogrammas darbojas tikai jūsu tīklā. Šīs lietojumprogrammas nav atvērtā interneta pakalpojumi, bet tikai iekšējais risinājums vairākiem televizoriem vienā mājsaimniecībā. Tāpēc šo lietojumprogrammu darbību var noteikt jūsu IP TV vai tīkla operators.

Dažas programmas ir pieejamas lejupielādei atkarībā no ģeogrāfiskās atrašanās vietas.

Tas nozīmē, ka no ģeogrāfiskās atrašanās vietas atkarīgās lietojumprogrammas ir pieejamas tikai Google Play Store saskaņā ar ģeogrāfiskās atrašanās vietas noteikumiem un tās nevar lejupielādēt un instalēt dažādās valstīs.

Dažas programmas, kuras ir pieejamas mobilajām ierīcēm, piemēram, mobilajiem tālruņiem un planšetdatoriem, juridisku iemeslu dēļ nav pieejamas lejupielādei Google TV ierīcēs.

## 6. Bluetooth ierīču savienošana

### Attālās ierīces un piederumi

Šajā izvēlnē varat pieslēgt audio ierīces, piemēram, austiņas un skaļruņus, kā arī ievadierīces, piemēram, spēļu pultis, peli vai tastatūru, izmantojot Bluetooth, ar Thomson Streaming Stick 140.

Tālvadības pulti var arī iestatīt tā, lai ar to varētu kontrolēt ieslēgšanu/izslēgšanu, skaļuma +/- vai ieejas izvēli pieslēgtajās ierīcēs (televizors, AV uztvērējs vai skaņas panelis) ar Thomson RCU.

Nospiediet tālvadības pults pogu  un nospiediet OK, lai atvērtu izvēlni Iestatījumi. Izvēlieties Bluetooth un nospiediet OK.

### Savienot pāri piederumu

Pārliecinieties, ka ierīcē, kuru vēlaties savienot ar Thomson Streaming Stick 140, ir aktivizēts Bluetooth savienošanas režīms. Atlasiet izvēlnes opciju Savienot pāri piederumu (Pair accessory) un nospiediet OK. Bluetooth ierīce tiks parādīta labajā pusē. Izvēlieties ierīci un nospiediet OK, lai sāktu savienošanas procesu.

### Piederumi

Izvēlnē varat pārvaldīt Bluetooth savienotās ierīces, piemēram, tālvadības pulti.

### Tālvadības pults

Atlasiet izvēlnes opciju Iestatīt tālvadības pogas (Set up remote buttons) un nospiediet OK. Izvēlnē Iestatīt tālvadības pogas ir divas apakšizvēlnes:

### Ierīces

Izvēlieties Pievienot ierīci (Add device) un nospiediet OK. Izvēlieties ierīci, kuru vēlaties vadīt ar Thomson RCU, televizoru, skaņas paneli vai AV uztvērēju, un nospiediet OK. Sarakstā atlasiet ierīces zīmolu un nospiediet OK. Izvēlieties vadības opcijas, kuras vēlaties izmantot ar Thomson RCU, un sekojiet TV ekrānā redzamajiem norādījumiem.

### Tālvadības pults pogas

Šajā apakšizvēlnē varat konfigurēt Thomson RCU darbību. Varat iestatīt, kuras darbības funkcijas vēlaties turpināt darboties ar pievienotās ierīces oriģinālo tālvadības pulti (televizors, AV uztvērējs vai skaņas panelis) un kuras vēlaties vadīt ar Thomson tālvadības pulti.

## 7. Apraides saturs (Chromecast)

Thomson Streaming Stick 140 ir iebūvēts Chromecast. Video, mūziku vai citu saturu varat pārraidīt no jūsu viedtālruņa, planšetdatora vai datora uz televizoru.

1. Lūdzu, pārlicinieties, ka tālrunis, planšetdators vai dators ir vienā tīklā ar straumēšanas atskaņotāju.
2. Atveriet lietojumprogrammu, kura atbalsta apraidi, piemēram, YouTube.
3. Izvēlieties video un noklikšķiniet uz apraides ikonas.
4. Izvēlieties Streaming Stick 140 un nospiediet OK.

Atskaņošana sāksies automātiski. Ņemiet vērā, ka ne visas video satura straumēšanas programmas atbalsta funkciju Chromecast.

## 8. Hey Google

Thomson Streaming Stick 140 atbalsta Hey Google funkciju. Izmantojot Hey Google, varat veikt dažādas darbības, piemēram, regulēt skaļumu procentos, izslēgt un atkārtoti ieslēgt skaļumu vai atvērt dažādas lietojumprogrammas. Varat meklēt dažādu informāciju internetā, piemēram, "Kādi laikapstākļi būs rīt", vai meklēt filmas, seriālus vai video straumēšanas pakalpojumu lietojumprogrammās, piemēram, Netflix, Prime Video, Disney+ vai YouTube.

## 9. Displeja formāta iestatījumi

Nospiediet tālvadības pults pogu Iestatījumi vai izvēlieties ikonu Iestatījumi sākuma ekrānā un atveriet sadaļu Displejs un skaņa -> Papildu displeja iestatījumi.

Displeja iestatījuma noklusējuma formāta izvēle displeja un skaņas izvēlnē ir Automātiska. Ir pieejami šādi displeja formāta iestatījumi.

### **Automātiski.**

Ja izvēlaties iestatījumu displeja formāts Automātiski (Automatic), sistēma ļauj instalētajām lietojumprogrammām automātiski pielāgot HDR formātu jūsu displeja ierīcei. Izmantojot šo iestatījuma opciju, visas lietojumprogrammas automātiski attēlo video saturu optimālā video formātā, bet ne augstākajā kvalitātē.

### **Manuāli.**

Ja ir atlasīta šī opcija, varat manuāli deaktivizēt HDR formātus, kurus atbalsta atskaņošanas ierīce un kuri var radīt atskaņošanas problēmas. HDR formāti, kurus neatbalsta jūsu atskaņošanas ierīce, tiks parādīti sadaļā "neatbalstītie formāti", un tos nevar piespiestu kārtā aktivizēt. Instalētās lietojumprogrammas var automātiski izvēlēties video formātu, kas netiks rādīts augstākajā video kvalitātē.

## 10. Skaņas formāta iestatījumi

Thomson Streaming Stick 140 automātiski atpazīst optimālo skaņas formātu, ko atbalsta pieslēgtā ierīce, neatkarīgi no tā, vai tas ir televizora HDMI savienojums vai AV uztvērēja HDMI savienojums. Pēc tam tas attiecīgi pielāgo skaņas atskaņošanas parametrus, nodrošinot optimālu, pieslēgtajai ierīcei pielāgotu skaņas pieredzi. Nospiediet tālvadības pults pogu Iestatījumi vai izvēlieties ikonu Iestatījumi sākuma ekrānā un atveriet sadaļu Displejs un skaņa -> Papildu skaņas iestatījumi.

Ir pieejami turpmāk minētie skaņas formāta iestatījumi.

### **Automātiski.**

Izmantojot šo skaņas atskaņošanas opciju, Thomson Streaming Stick 140, izmantojot HDMI kabeli vai digitālo audio optisko Toslink kabeli, noteiks vislabāko skaņas formātu, kādu var atbalstīt pieslēgtā ierīce, un pielāgos skaņas atskaņošanas parametrus atbilstoši pieslēgtajai ierīcei. Ieteicams izmantot šo skaņas formāta iestatījuma opciju.

### **Neviens.**

Izmantojot šo skaņas atskaņošanas opciju, Thomson Streaming Stick 140 nevar atskaņot telpisko skaņu, izmantojot HDMI kabeli vai digitālo optisko Toslink kabeli. Šo opciju ieteicams izmantot, ja vēlaties izmantot digitālo audio pārveidotāju (Digital Audio Converter jeb DAC), lai Thomson Streaming Stick 140 digitālo audioierakstu pārvērstu analogajā audioierakstā vai ja jūsu pieslēgtā ierīce neatbalsta digitālās skaņas atskaņošanu.

### **Manuāli.**

Selektīvi iespējot vai atspējot katru šīs ierīces atbalstīto formātu neatkarīgi no tā, kas tiek atbalstīts jūsu audio izvades ierīcē.

## 11. Atjauninājumi

Thomson Streaming Stick 140 programmatūras atjaunināšana notiek automātiski. Ja instalētajām lietojumprogrammām vai operētājsistēmai ir pieejami atjauninājumi, sākuma ekrānā tiks parādīts paziņojums. Izvēlieties paziņojumu un nospiediet pogu OK, lai to izlasītu.

## 12. Jautājumi un atbildes

Ko varu darīt ar savu Thomson Streaming Stick 140?	Thomson Streaming Stick 140 pārvērs jūsu televizoru viedajā televizorā un ienes jūsu televizorā mobilajos tālruņos zināmās Android funkcijas. No Google Play varat lejupielādēt tādas lietojumprogrammas kā straumēšanas pakalpojumus, spēles, TV multivides centrus un tūkstošiem citu programmu. Lai iegūtu vairāk informācijas, apmeklējiet tīmekļvietni <a href="https://tv.mythomson.com/en/Support/FAQs">https://tv.mythomson.com/en/Support/FAQs</a> .
Vai man ir nepieciešams viedais televizors, lai izmantotu Thomson Streaming Stick 140?	Nē, nav. Thomson Streaming Stick 140 pārveido jebkuru televizoru par viedo televizoru.
Kādi savienojumi ir nepieciešami, lai darbinātu manu Thomson Streaming Stick 140?	Thomson Streaming Stick 140 ir jāpievieno televizora HDMI pieslēgvietai. To var pieslēgt tieši vai izmantojot komplektā iekļauto HDMI pagarinātāju.
Vai manā Thomson Streaming Stick 140 ir iepriekš ielādētas lietojumprogrammas?	Iepriekš instalētas šādas lietojumprogrammas: Netflix, YouTube, Disney+, Prime Video, DAZN u.c.
Vai man ir nepieciešams Google konts, lai izmantotu Thomson Streaming Stick 140?	Lai iestatītu Thomson Streaming Stick 140, ir nepieciešams Google konts. Lai piekļūtu Google Play Store, Hey Google un iecienītākajiem straumēšanas lietojumprogrammām satura piedāvājumiem, jums jāpierakstās savā Google kontā savā Thomson Streaming Stick 140.
Kāpēc Google TV Google Play veikalā nevaru atrast savā mobilajā ierīcē pieejamo lietojumprogrammu?	Dažas lietojumprogrammas, kas ir pieejamas Google Play Store mobilajām ierīcēm, piemēram, mobilajiem tālruņiem un planšetdatoriem, nav pieejamas Google TV ierīcēm juridisku iemeslu dēļ.
Vai ierīcē varu izveidot vai rediģēt savu Google kontu?	Nē, lai izveidotu un rediģētu savu Google kontu, jāizmanto mobilais tālrunis vai dators.
Vai ar Thomson Streaming Stick 140 var skatīties video saturu/ failus no servera, izmantojot mājas tīklu?	Ir iespējams skatīt video failus no mājas servera, taču tam ir nepieciešama atbilstoša lietojumprogramma un informācija par to, kā iestatīt savienojumu.
Kādas ir interneta prasības manam Thomson Streaming Stick 140?	Straumēšanas atskaņotājs labi darbojas ar standarta interneta savienojumu. Tomēr jums būs labāka pieredze, ja būs ātrāks interneta savienojums. Lūdzu, ņemiet vērā: jo vairāk ierīču ir pievienots jūsu mājas tīklam, jo mazāk joslas platuma pieejams jūsu Thomson Streaming Stick 140.
Kā lietot Google Assistant?	Android Home izvēlnē nospiediet pogu Google Assistant uz Thomson Streaming Stick 140 tālvadības pults. Varat meklēt jebkuru saturu. Sarakstā tiks parādīts viss ar jūsu jautājumu saistītais saturs.

## 13. Tehniskā specifikācija

### Audio un video

Displeja izšķirtspēja: 4K Ultra HD

Video izšķirtspēja: 4Kx2K@60fps, 1080p, 1080i, 720p, 576p, 576i, 480p, 480i

Audio dekodēšana: Dolby Digital Plus un Dolby Atmos

### Sistēma un atmiņa

Operētājsistēma: Google TV

Mikroshēmas: Amlogic S905Y4

Centrālais procesors: Četrkodolu Cortex-A35

GPU: ARM Mali-G31 MP2

SDRAM: DDR2 GB

Flash eMMC 8 GB

### Bezvadu savienojamība

Iebūvētais Wi-Fi: 802.11 b/g/n/a/ac 2,4GHz/5GHz 2T2R

Bluetooth: 5.0

## Savietojamība

HD, FHD un UHD televizori ar HDMI saderīgu portu

Bluetooth tastatūra Bluetooth spēļu pults

## Vispārīgie dati

Barošanas avots: Maiņstrāva 100–240 V ~ 50/60 Hz

Ieejas spriegums: Strāvas adapteris DC 5 V= 1 A

Strāvas patēriņš darba režīmā: maks. 5 W

Darba temperatūra: 0 ~ +50 °C

Uzglabāšanas temperatūra: -20 ~ +70 °C

Izmēri (P x Dz x A mm): 34,4 x 12 x 93 mm

Svars: 104 g

## Licences

Šis produkts ir licencēts saskaņā ar AVC patentu portfeļa licenci patērētāja personiskai un nekomerciālai lietošanai, lai: (i) kodētu video atbilstoši AVC standartam ("AVC VIDEO"); un/vai (ii) atšifrētu AVC video, ko iekodējis patērētājs, kas iesaistīts personiskā un nekomerciālā darbībā, un/vai iegūts no video pakalpojumu sniedzēja, kam ir licence nodrošināt AVC video. Nekāda licence netiek piešķirta vai netiek uzskatīta par tādu, kas paredzēta citai lietošanai. Papildinformāciju var saņemt no MPEG LA, L.L.C., skatīt vietni <http://www.mpegla.com>. Šis produkts satur vienu vai vairākas programmas, kuras aizsargātas ar starptautiskajiem un ASV autortiesību tiesību darbiem kā nublicēti darbi.

Tie ir konfidenciāli un pieder Dolby Laboratories. To pilnīga vai daļēja reproducēšana vai izpaušana, vai no tiem atvasinātu darbu izgatavošana bez skaidras Dolby Laboratories atļaujas ir aizliegta. Autortiesības 2012–2021, Dolby Laboratories. Visas tiesības aizsargātas. Var tikt veiktas izmaiņas. Nepārtrauktas izpētes un attīstības rezultātā var mainīties izstrādājumu tehniskās specifikācijas, dizains un izskats. Google, Android TV, Google Play, YouTube, Chromecast un citas saistītās preču zīmes un logotipi ir Google LLC preču zīmes. Netflix ir Netflix, Inc. reģistrēta preču zīme. Wi-Fi ir Wi-Fi Alliance® reģistrēta preču zīme. Termins HDMI un HDMI High-Definition Multimedia Interface un HDMI logotips ir HDMI Licensing Administrator, Inc. preču zīmes vai reģistrētas preču zīmes Amerikas Savienotajās Valstīs un citās valstīs. Dolby, Dolby Vision, Dolby Atmos, Dolby Audio un dubultā D simbols ir Dolby Laboratories Licensing Corporation preču zīmes. Ražots saskaņā ar Dolby Laboratories licenci. DTS patenti atrodami vietnē <http://patents.dts.com>. Visi produktu nosaukumi ir to attiecīgo īpašnieku preču zīmes vai reģistrētas preču zīmes.

© 2023 StreamView GmbH, Franz-Josefs-Kai 1, 1010 Vienna, Austrija. Visas tiesības aizsargātas. Thomson ir Thomson Corporation reģistrēta preču zīme, ko ar licenci izmanto StreamView GmbH.