

THOMSON



tv.mythomson.com



[tv.mythomson.com/
en/Support/FAQs/](https://tv.mythomson.com/en/Support/FAQs/)

SMART TV

VIKTIG

Les denne bruksanvisningen nøye før du installerer og bruker TV-en.

Ta vare på denne håndboken for videre referanse.

Innhold

1	Sikkerhetsinformasjon	6
1.1	Merking på produktet.....	7
1.2	Advarsel.....	7
1.3	Advarsler om veggmontering.....	8
1.4	Forenklet EU-samsvarserklæring	8
1.5	Apper og ytelse	8
1.6	Beskyttelse av personopplysninger	9
2	Introduksjon og montering av føtter/stativ.....	9
2.1	Pakker ut	9
2.2	Installasjon	11
3	TV-knapper og tilkoblinger	12
3.1	TV-knapp	12
3.2	Tilkoblinger	13
4	Fjernkontroll	14
5	TV-installasjon	15
5.1	Still inn TV-en din	15
5.2	Koble til antenne og strøm	15
6	Første oppsett.....	16
6.1	Paring av Bluetooth-fjernkontroll.....	16
6.2	Valg av språk	17
6.3	Valg av TV-oppsett.....	17
6.4	Konfigurer Google TV	18
6.4.1	Konfigurer med Google Home-appen	18
6.4.2	Sett opp på TV.....	19
6.4.3	Logg inn med Google-kontoen din.....	19
6.4.4	Googles vilkår for tjenester.....	19
6.4.5	Bekreft eller avvis Googles tjenester og funksjoner	20

6.4.6	Velg abonnementene dine.....	21
6.4.7	Valg av region eller land	21
6.4.8	Ansvarsfraskrivelse	22
6.5	Konfigurer grunnleggende TV	22
6.5.1	Velg Wi-Fi-nettverket ditt.....	23
6.5.2	Valg av region eller land	23
6.5.3	Ansvarsfraskrivelse	23
6.6	Foreldrekontroll.....	24
7	Installasjon av kanaler.....	24
7.1	Tuner-modus.....	25
7.1.1	Antenne.....	25
7.1.2	Kabel.....	26
7.1.3	Satellitt.....	27
8	Kontroller innstillingene.....	33
9	Startskjerm	34
9.1	Google-konto.....	35
9.2	Apper.....	36
9.3	Bibliotek	37
9.4	Google TV-søk.....	37
9.5	Varsling	38
10	Innstillinger	39
10.1	Angi navnet på enheten din.....	39
10.2	Kanaler og innganger	40
10.2.1	Kanaler.....	40
10.2.2	Eksterne innganger.....	53
10.3	Skjerm og lyd	55
10.3.1	Bilde.....	55
10.3.2	Skjerm.....	56
10.3.3	Lyd.....	56
10.3.4	Lydutgang.....	56
10.4	Nettverk og Internett	57
10.4.1	Wi-Fi på/av.....	57

10.4.2	Velg tilgjengelig Wi-Fi-nettverk	57
10.4.3	Andre alternativer.....	58
10.4.4	Ethernet-alternativer	58
10.5	Kontoer og innlogging.....	58
10.6	Personvern.....	59
10.7	Apper.....	60
10.8	System.....	60
10.8.1	Tilgjengelighet.....	61
10.8.2	Om.....	61
10.8.3	Dato og klokkeslett.....	62
10.8.4	Språk.....	62
10.8.5	Tastatur	62
10.8.6	Lagring.....	62
10.8.7	Omgivelsesmodus.....	62
10.8.8	Kraft og energi.....	62
10.8.9	Besetning	63
10.8.10	Google	63
10.8.11	Systemlyder.....	63
10.8.12	TV.....	63
10.8.13	Systemets driftstid.....	64
10.8.14	Start på nytt	64
10.9	Fjernkontroll og tilbehør.....	64
10.10	Hjelp og tilbakemeldinger.....	65
11	Direkte TV.....	65
11.1	Menyen Kanaler	65
11.1.1	Programguide	65
11.1.2	Nye kanaler tilgjengelig	67
11.2	TV-alternativer	67
11.2.1	Undertittelspråk	68
11.2.2	Legg til favoritt	68
11.2.3	Fjern favoritt	71
11.2.4	Åpne favoritter.....	72

11.2.5	Lydspråk	73
11.2.6	Kanalalternativer	73
12	Multimedia Player App	77
13	Feilsøking	78
14	Tekniske spesifikasjoner	79
14.1	Restriksjoner	82
14.2	Lisenser	82

1 Sikkerhetsinformasjon



Ved ekstremvær (storm, lynnedslag) og lange perioder uten aktivitet (f.eks. ved ferie) må TV-apparatet kobles fra strømmettet.

Nettstøpselet brukes til å koble TV-apparatet fra strømmettet, og det må derfor være lett å bruke det. Hvis TV-apparatet ikke er koblet fra strømmettet, vil apparatet fortsatt bruke strøm i alle situasjoner, selv om TV-en er i standby-modus eller slått av.

Merk: Følg instruksjonene på skjermen for å betjene de relaterte funksjonene.

Viktig: Les disse instruksjonene nøye før du installerer eller bruker TV-en.

ADVARSEL

Denne enheten er beregnet på å brukes av personer (inkludert barn) som er i stand til / har erfaring med å bruke en slik enhet uten tilsyn, med mindre de har fått tilsyn eller instruksjoner om bruk av enheten av en person som er ansvarlig for deres sikkerhet.

- Bruk dette TV-apparatet i en høyde på mindre enn 2000 meter over havet, på tørre steder og i områder med moderat eller tropisk klima.
- TV-apparatet er beregnet for bruk i husholdninger og lignende, men kan også brukes på offentlige steder.
- Av ventilasjonshensyn må det være minst 10 cm fri plass rundt TV-en.
- Ventilasjonen må ikke hindres ved at ventilasjonsåpningene dekkes til eller blokkeres med f.eks. aviser, duker, gardiner osv.
- Støpselet til strømledningen skal være lett tilgjengelig. Ikke plasser TV-en, møbler osv. på strømledningen. En skadet strømledning/plugg kan forårsake brann eller gi deg elektrisk støt. Håndter strømledningen i støpselet, ikke trekk i strømledningen for å koble fra TV-en. Berør aldri strømledningen/støpselet med våte hender, da dette kan føre til kortslutning eller elektrisk støt. Lag aldri knute på strømledningen eller bind den sammen med andre ledninger. Når den er skadet, må den skiftes ut, og dette skal kun gjøres av kvalifisert personell.
- Ikke utsett TV-en for dryppende eller sprutende væsker, og ikke plasser gjenstander fylt med væsker, som vaser, kopper osv. på eller over TV-en (f.eks. på hyller over enheten).
- Ikke utsett TV-en for direkte sollys, og ikke plasser åpen ild, for eksempel tente stearinlys, på toppen av eller i nærheten av TV-en.
- Ikke plasser varmekilder som elektriske ovner, radiatorer osv. i nærheten av TV-apparatet.
- Ikke plasser TV-en på gulvet eller på skrå flater.
- For å unngå kvelningsfare må plastposer oppbevares utilgjengelig for spedbarn, barn og husdyr.
- Fest stativet forsiktig til TV-en. Hvis stativet er utstyrt med skruer, må du stramme skruene godt for å hindre at TV-en vipper. Ikke stram skruene for hardt, og monter stativgummene riktig.

- Batteriene må ikke kastes i ild eller sammen med farlige eller brennbare materialer.

ADVARSEL

- Batteriene må ikke utsettes for sterk varme, f.eks. solskinn, ild eller lignende.
- For høyt lydtrykk fra øretelefoner eller hodetelefoner kan forårsake hørselstap.

OVER ALT - La ALDRI noen, spesielt ikke barn, dytte eller slå på skjermen, dytte noe inn i hull, spalter eller andre åpninger i kabinettet.

1.1 Merking på produktet

Følgende symboler brukes på produktet som en markør for begrensninger og forholdsregler og sikkerhetsinstruksjoner. Hver forklaring skal kun tas i betraktning når produktet er merket med den tilhørende merkingen. Legg merke til slik informasjon av sikkerhetsmessige årsaker.



Klasse II-utstyr: Dette apparatet er konstruert på en slik måte at det ikke krever en sikkerhetstilkobling til elektrisk jording.



Denne merkingen indikerer at dette produktet ikke skal kastes sammen med annet husholdningsavfall i hele EU. Vennligst resirkuler det på en ansvarlig måte for å fremme bærekraftig gjenbruk av materialressurser. For å returnere den brukte enheten, vennligst bruk retur- og innsamlingssystemene eller kontakt forhandleren der produktet ble kjøpt.

1.2 Advarsel

Ikke svelg batteriet på grunn av fare for kjemisk forbrenning. Dette produktet eller tilbehøret som følger med produktet, kan inneholde et mynt-/knappcellebatteri. Hvis mynt-/knappcellebatteriet svelges, kan det forårsake alvorlige indre forbrenninger i løpet av bare 2 timer og kan føre til dødsfall.

Hold nye og brukte batterier borte fra barn. Hvis batterirommet ikke lukkes ordentlig, må du slutte å bruke produktet og holde det borte fra barn.

Hvis du tror at batterier kan ha blitt svelget eller plassert i noen del av kroppen, må du umiddelbart oppsøke lege.

En TV kan falle ned og forårsake alvorlig personskade eller død. Mange skader, særlig på barn, kan unngås ved å ta enkle forholdsregler, for eksempel

- Bruk ALLTID skap eller stativer eller monteringsmetoder som anbefales av produsenten av TV-apparatet.
- Bruk ALLTID møbler som kan bære TV-apparatet på en sikker måte.
- Sørg ALLTID for at TV-apparatet ikke henger ut over kanten på det bærende møbelet.
- Informer ALLTID barna om farene ved å klatre opp på møbler for å nå TV-apparatet eller betjeningselementene.

- Legg ALLTID ledninger og kabler som er koblet til fjernsynet, slik at de ikke kan snubles over, trekkes i eller gripes tak i.
- Plasser ALDRI et TV-apparat på et ustabilt sted.
- Plasser ALDRI TV-apparatet på høye møbler (f.eks. skap eller bokhyller) uten å forankre både møbelet og TV-apparatet til en egnet støtte.
- Plasser ALDRI TV-apparatet på tøy eller annet materiale som kan befinne seg mellom TV-apparatet og støttende møbler.
- Plasser ALDRI gjenstander som kan friste barn til å klatre, for eksempel leker og fjernkontroller, oppå fjernsynet eller møbler som fjernsynet er plassert på.
- Utstyret er kun egnet for montering i høyder ≤ 2 m.

Hvis det eksisterende fjernsynsapparatet skal beholdes og flyttes, bør de samme hensynene som ovenfor legges til grunn.

Apparater som er koblet til bygningsinstallasjonens beskyttelsesjording gjennom hovedtilkoblingen eller gjennom andre apparater med tilkobling til beskyttelsesjording - og til et fjernsynsfordelingsanlegg med koaksialkabel - kan under visse omstendigheter utgjøre en brannfare. Tilkobling til et TV-distribusjonssystem må derfor skje gjennom en enhet som gir elektrisk isolasjon under et visst frekvensområde (galvanisk isolator).

1.3 Advarsler om veggmontering

- Les instruksjonene før du monterer TV-en på veggen.
- Settet for veggmontering er ekstrautstyr. Du kan få det fra din lokale forhandler hvis det ikke følger med TV-en.
- Ikke installer TV-en i taket eller på en skrå vegg.
- Bruk de spesifiserte veggmonteringskruene og annet tilbehør.

Stram til veggmonteringskruene godt for å forhindre at TV-en faller ned. Ikke stram skruene for hardt.

Figurer og illustrasjoner i denne brukerhåndboken er kun ment som referanse og kan avvike fra produktets faktiske utseende. Produktdesign og spesifikasjoner kan endres uten varsel.

1.4 Forenklet EU-samsvarserklæring

StreamView GmbH erklærer herved at produktet Smart TV er i samsvar med direktiv 2014/53/EU.

1.5 Apper og ytelse

Nedlastingshastigheten avhenger av Internett-tilkoblingen din. Enkelte apper er kanskje ikke tilgjengelige i ditt land eller din region. Netflix er tilgjengelig i utvalgte land:

<https://help.netflix.com/node/14164> Streaming-medlemskap er påkrevd Du finner mer

informasjon på www.netflix.com. Tilgjengeligheten av språket for Google Assistant avhenger av støtten for Google Voice Search.

1.6 Beskyttelse av personopplysninger

Applikasjonsleverandørene og tjenesteleverandørene kan samle inn og bruke tekniske data og relatert informasjon, inkludert, men ikke begrenset til, teknisk informasjon om denne enheten, system- og applikasjonsprogramvare og periferiutstyr. De kan bruke slik informasjon til å forbedre produkter eller til å tilby tjenester eller teknologier som ikke identifiserer deg personlig. I tillegg kan enkelte tredjepartstjenester, som allerede finnes på enheten eller som du har installert etter at du har kjøpt produktet, be om en registrering med dine personopplysninger. Noen tjenester kan samle inn personopplysninger uten å gi ytterligere advarsler. StreamView GmbH kan ikke holdes ansvarlig for eventuelle brudd på databeskyttelse fra tredjepartstjenester.

2 Introduksjon og montering av føtter/stativ

Takk for at du valgte vårt produkt. Du vil snart få glede av din nye TV. Vennligst les disse instruksjonene nøye. Den inneholder viktig informasjon som vil hjelpe deg med å få det beste ut av TV-en og sørge for sikker og korrekt installasjon og bruk.

2.1 Pakker ut

Ta ut føttene/stativet og TV-en fra emballasjen, og sett føttene på et bord eller et annet jevnt underlag.

- Bruk et flatt og fast bord eller lignende jevnt underlag som kan bære vekten av TV-en.
- Ikke hold TV-en på skjermpanelet.
- Pass på at du ikke skraper opp eller ødelegger TV-en.
- Føttene er merket til venstre og høyre.

Modeller med sentralt svingbart stativ

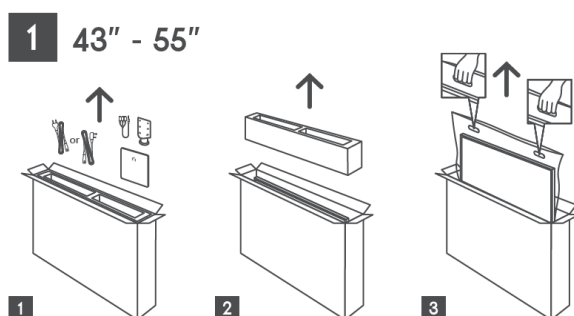

1 65" - 75" 

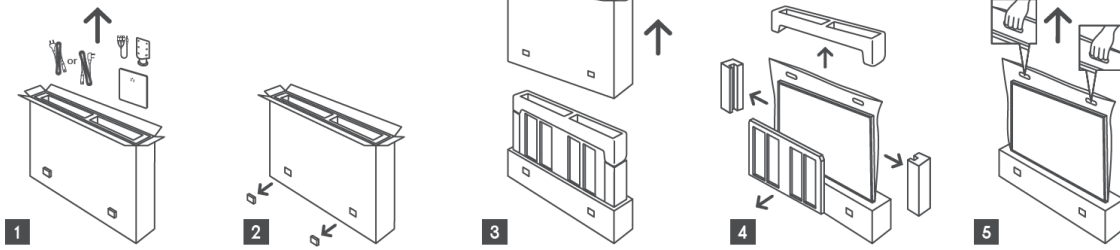

Modeller med sideføtter

1 43" - 55"

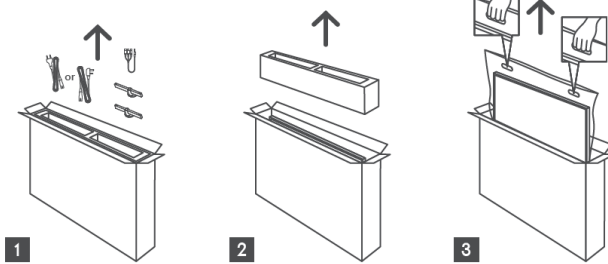

1 65" - 85" 

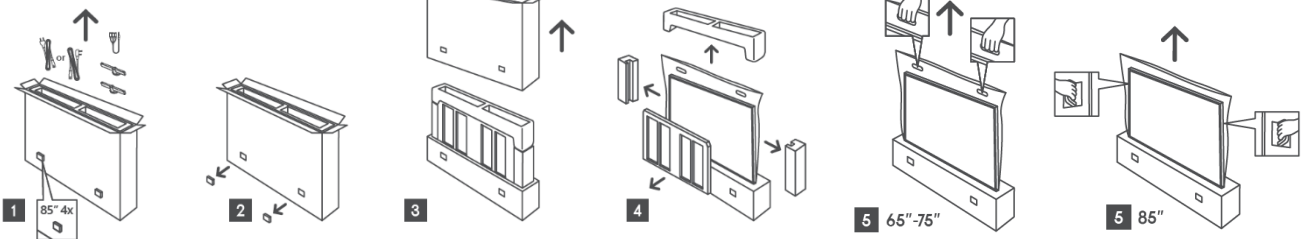

1 100" 

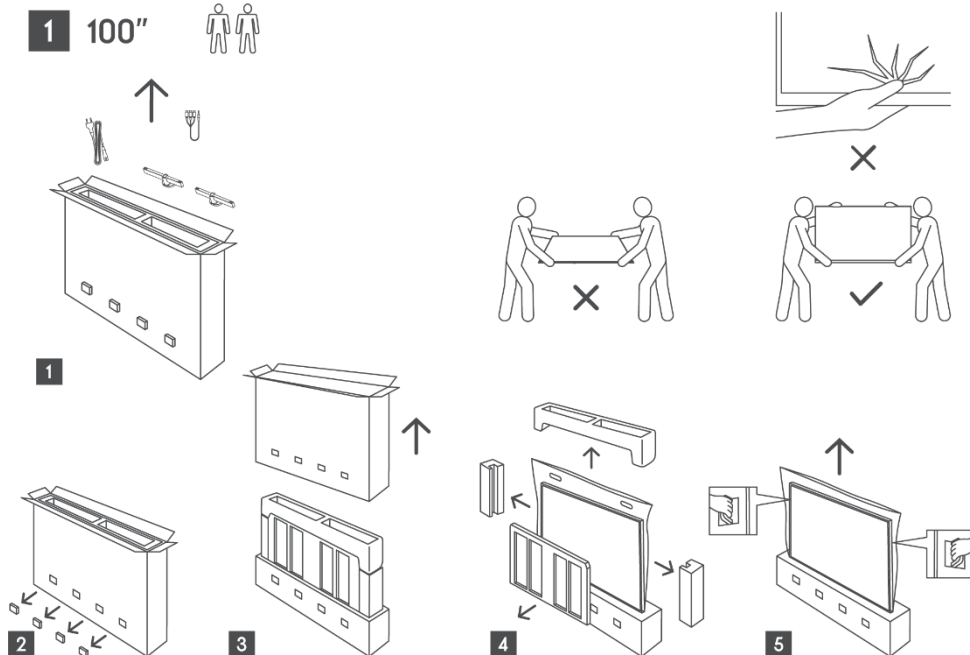

2.2 Installasjon

Alle bilder er kun ment som referanse. Se selve produktet og QIG-en som ligger i esken for mer informasjon.

Modeller med sentralt svingbart stativ

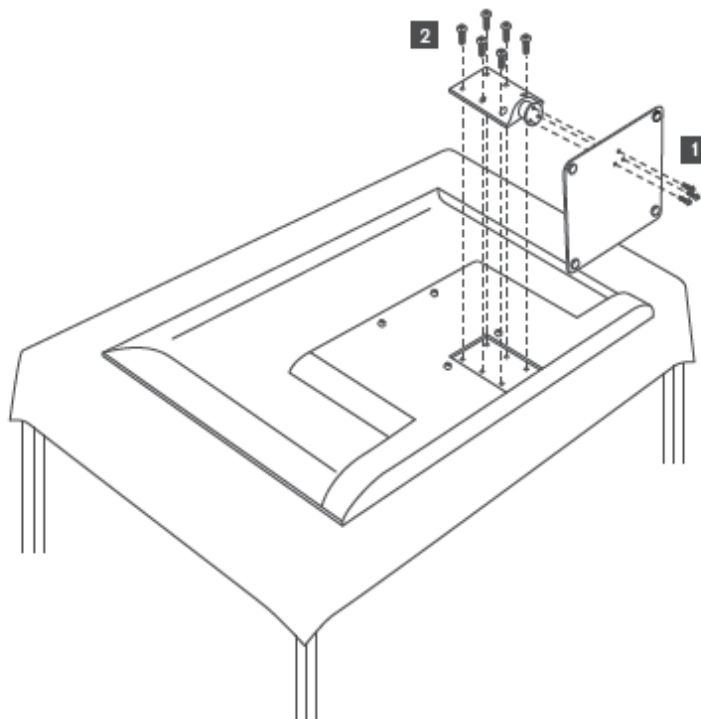

Modeller med sideføtter

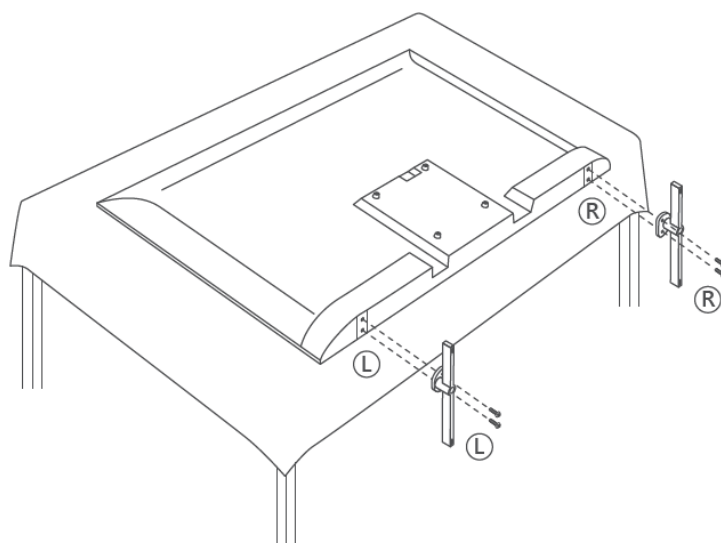

TV-en er forberedt for en VESA-kompatibel veggmonteringsbrakett. Dette følger ikke med TV-en. Kontakt din lokale forhandler for å kjøpe den anbefalte veggmonteringsbraketten.

Hull og mål for montering av veggmonteringsbrakett:

	B (mm)	H (mm)	D (mm)	L (mm)
43"	200	200	6 (M6)	8
50"	200	200	6 (M6)	8
55"	200	200	6 (M6)	10
65"	200	200	6 (M6)	10
75"	200	200	6 (M6)	10
85"	200	200	6 (M6)	10
100"	800	400	8(M6)	12

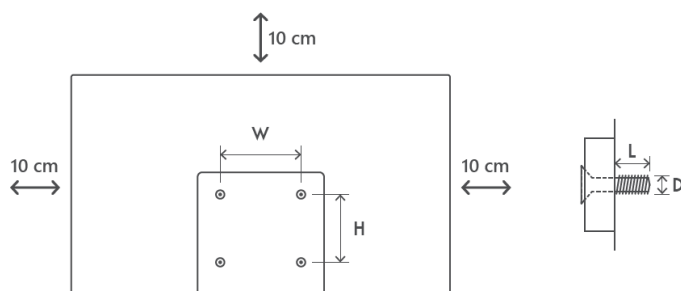

3 TV-knapper og tilkoblinger

Forsiktig:



Hvis du vil koble en enhet til TV-en, må du forsikre deg om at både TV-en og enheten er slått av før du kobler til. Når tilkoblingen er fullført, kan du slå på enhetene og bruke dem.



Ikke berør eller vær i nærheten av HDMI- og USB-kontaktene, og unngå at elektrostatisk utladning forstyrrer disse kontaktene i USB-driftsmodus, ellers vil det føre til at TV-en slutter å fungere eller får en unormal status.

Merk:

Portenes faktiske plassering og plassering kan variere fra modell til modell.

3.1 TV-knapp

Det nøyaktige utseendet på TV-en, inkludert logoplassering og ramme, varierer fra TV-modell til TV-modell. Vennligst bruk disse illustrasjonene kun som referanse.

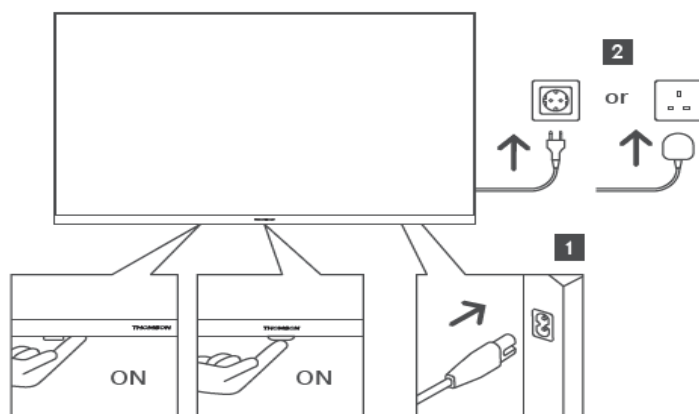





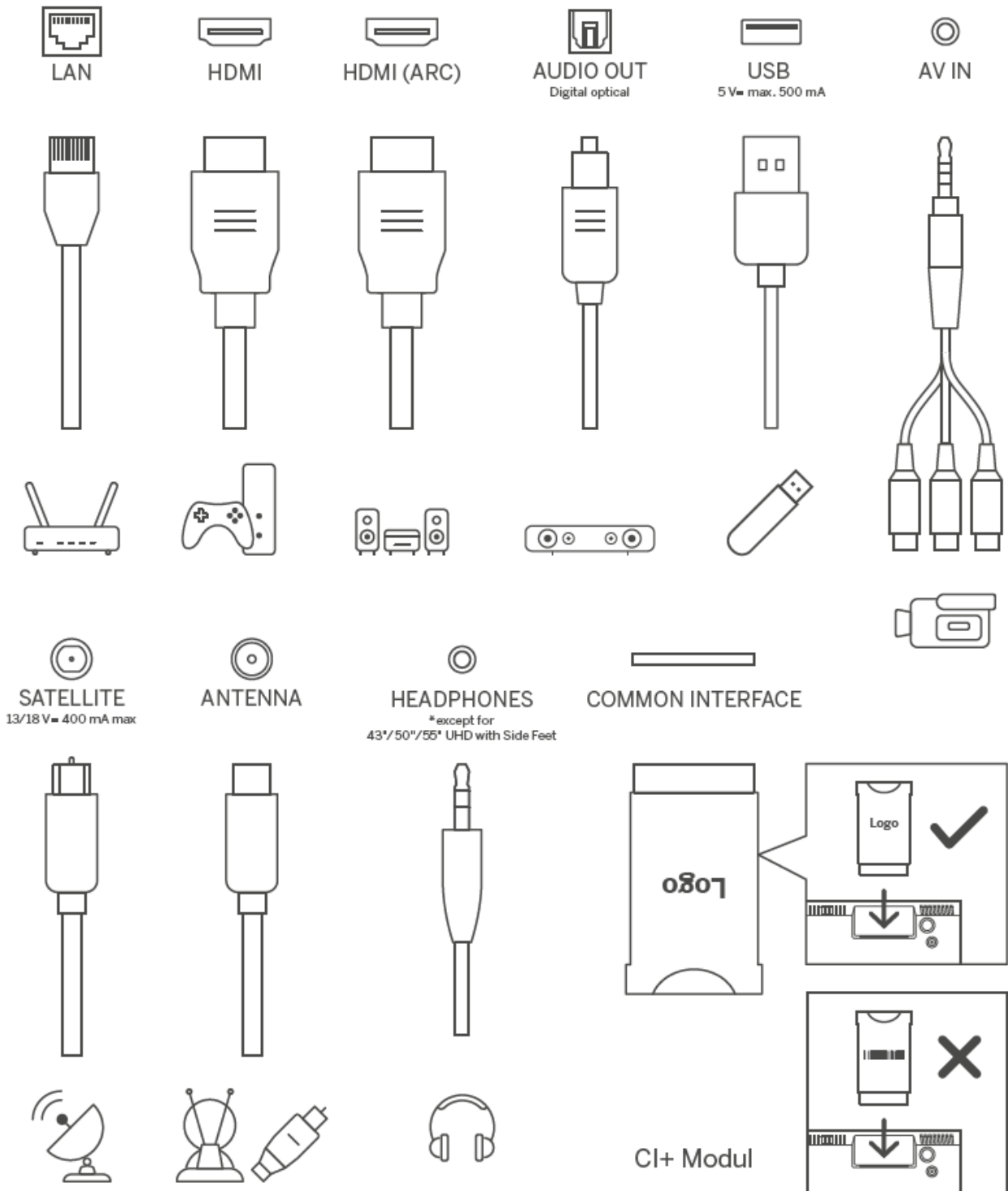



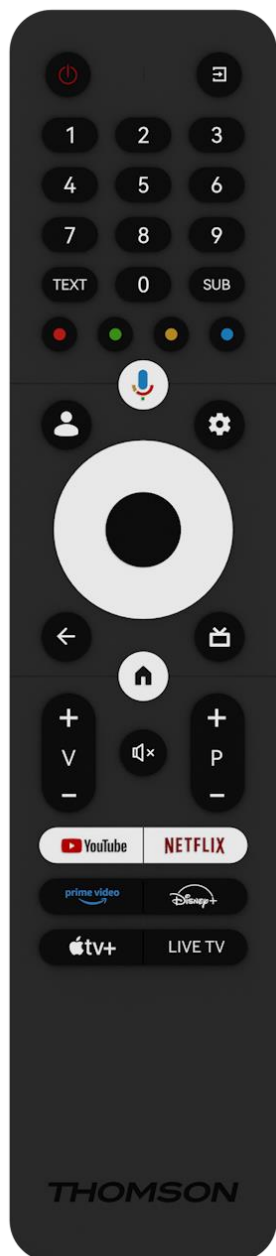









Trykk på denne knappen i standby-modus for å slå TV-en av/på.

3.2 Tilkoblinger



4 Fjernkontroll



	Av/på-knapp/Standby: Quick Standby / Standby / På
	Kilde/inngang: Velg inngangen til TV-en
0-9	Numeriske knapper: Bytt kanal i direkte-TV-modus, skriv inn et tall eller en bokstav i tekstboksen på skjermen
TEXT	Åpne og lukke tekst-TV (der det er tilgjengelig i Live TV-modus)
SUB	Slå undertekster av og på (der det er tilgjengelig)
	Fargede knapper: Følg instruksjonene på skjermen for funksjoner for fargede knapper
	Mikrofon: Aktiver Google Assistent
	Bytt profil: Bytt mellom flere Google-profiler
	Innstillinger: Viser menyen Live TV-innstillinger (i Live TV-modus) og viser tilgjengelige innstillingsalternativer som lyd og bilde
	Retningsknapper: Navigere i menyer, innstillingsalternativer, flytte fokus eller markør osv., og vise undersider i Live TV-Teletext-modus når du trykker til høyre eller venstre. Følg instruksjonene på skjermen
	OK (OK): Bekreft valg, gå inn i undermenyer, se kanalliste (i Live TV-modus). Trykk 5 sek. for å slå bakgrunnsbelysningen på fjernkontrollen av/på
	Tilbake/Return: Gå tilbake til forrige menybilde, gå ett skritt tilbake, lukk vinduer, lukk tekst-TV (i Live TV-Teletext-modus). Avslutt avspilling av multimediefiler og gå tilbake til MMP-oversiktsmenyen (Multi Medi Player)
	Elektronisk programguide
	Hjem: Åpne startskjermen
+ v -	Volum +/-: Styr lydvolumet på TV-en.
	Slå av lyden: Slå av volumet på TV-en helt
+ P -	Programmer +/-: Bytter mellom TV-/radiokanaler. Bla i kanallisten side for side når kanallisten vises på TV-skjermen.
	Start YouTube-applikasjonen
	Start Netflix-programmet
	Start Prime Video-applikasjonen
	Start Disney + -applikasjonen
	Start Apple TV-applikasjonen
LIVE TV	Start Live TV-applikasjonen

5 TV-installasjon

5.1 Still inn TV-en din

Sett TV-en på et fast sted som tåler vekten av TV-en. For å unngå fare må du ikke plassere TV-en i nærheten av vann eller varmekilder (f.eks. lys, stearinlys, varmeapparat), og du må ikke blokkere ventilasjonen på baksiden av TV-en.

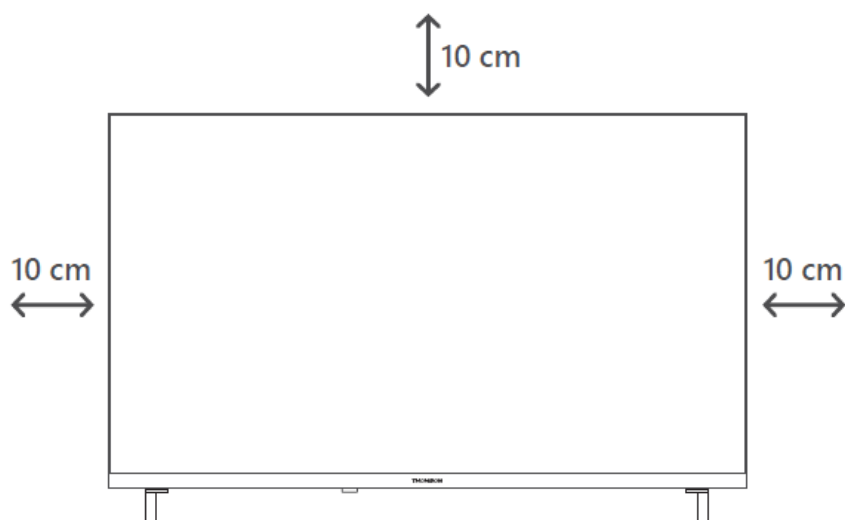

5.2 Koble til antenne og strøm

1. Koble antennekabelen til antennekontakten på baksiden av TV-en.
2. Koble til strømledningen til TV-en (AC 100-240 V~ 50/60 Hz). TV-en går inn i standby-modus (rødt lys).
3. Slå på TV-en ved å trykke på av/på-knappen på TV-en eller på av/på-knappen på fjernkontrollen.

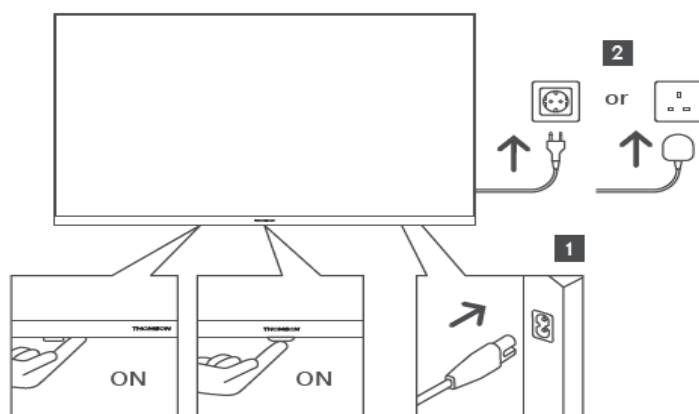

**Det nøyaktige utseendet på TV-en, inkludert logoplassering og ramme, varierer fra TV-modell til TV-modell. Vennligst bruk disse illustrasjonene kun som referanse.*

6 Første oppsett

Ved førstegangsoppsett vil installasjonsveiviseren på skjermen veilede deg gjennom oppsettet av TV-en. Følg instruksjonene nøye for å konfigurere TV-en riktig.

6.1 Paring av Bluetooth-fjernkontroll

Trykk på **BACK**- og Home-knappene samtidig på fjernkontrollen for å gå inn i Bluetooth-paringsmodus. Indikatorlampen på fjernkontrollen blinker når paringsprosessen starter.

Vi anbefaler at du fullfører paringsprosessen for fjernkontrollen. Hvis du hopper over dette, kan du imidlertid parre fjernkontrollen med TV-en i menyen Innstillinger > Fjernkontroller og tilbehør.

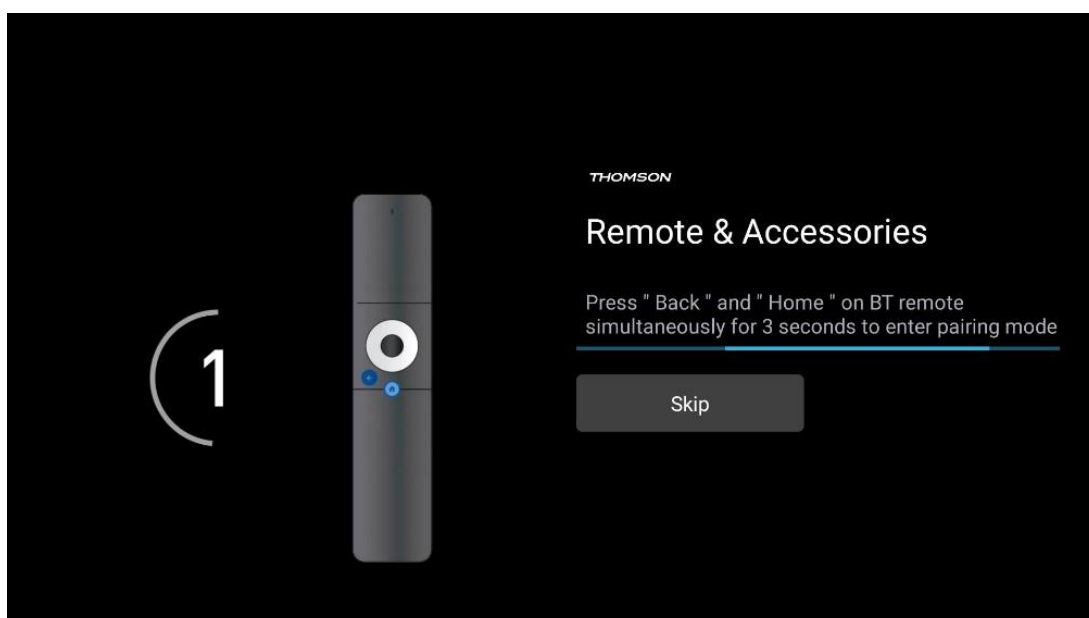

6.2 Valg av språk

Bruk opp/ned-retningsknappene for å velge systemspråk, og trykk deretter **OK for** å bekrefte.

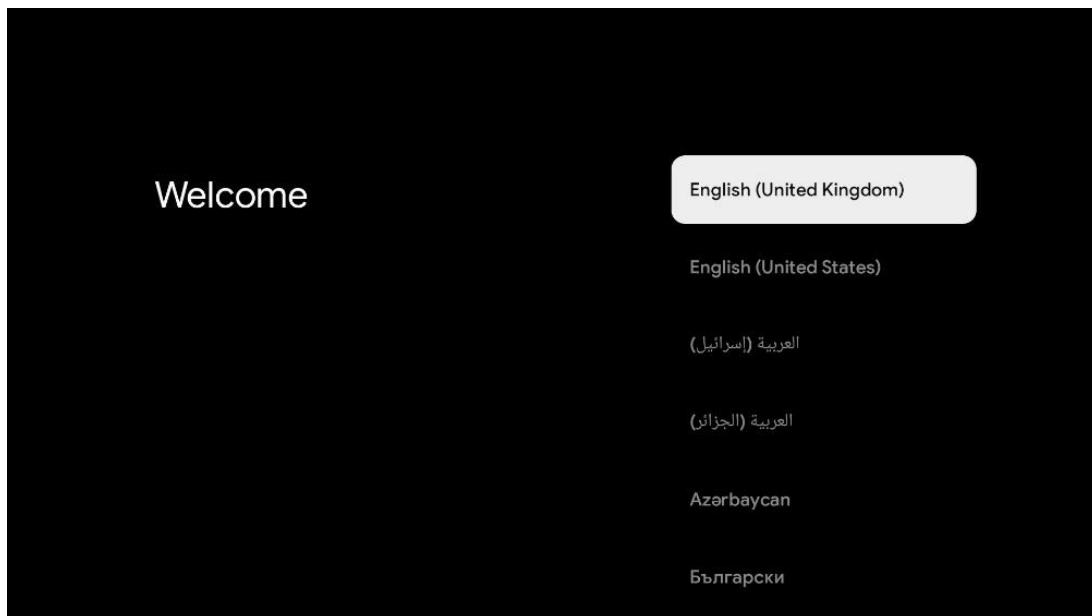

6.3 Valg av TV-oppsett

Bruk opp/ned-retningsknappene for å velge TV-innstillingsalternativ, og trykk deretter **OK for** å bekrefte.

Merk: Hvis du velger Konfigurer Google TV, trenger du en Google-konto for å fortsette med installasjonen. Du kan bruke en eksisterende Google-konto eller opprette en ny.

Merk: Velg alternativet Konfigurer grunnleggende TV hvis du bare vil bruke TV-en til å se på TV eller lytte til radioprogrammer via bakkenett, kabel eller satellittantenne, og hvis du ikke vil koble TV-en til Internett slik at du kan se videoinnhold fra strømmeapper som YouTube eller Netflix.

Den detaljerte installasjonen av Basic TV-alternativet er beskrevet i menykapittel 6.5.

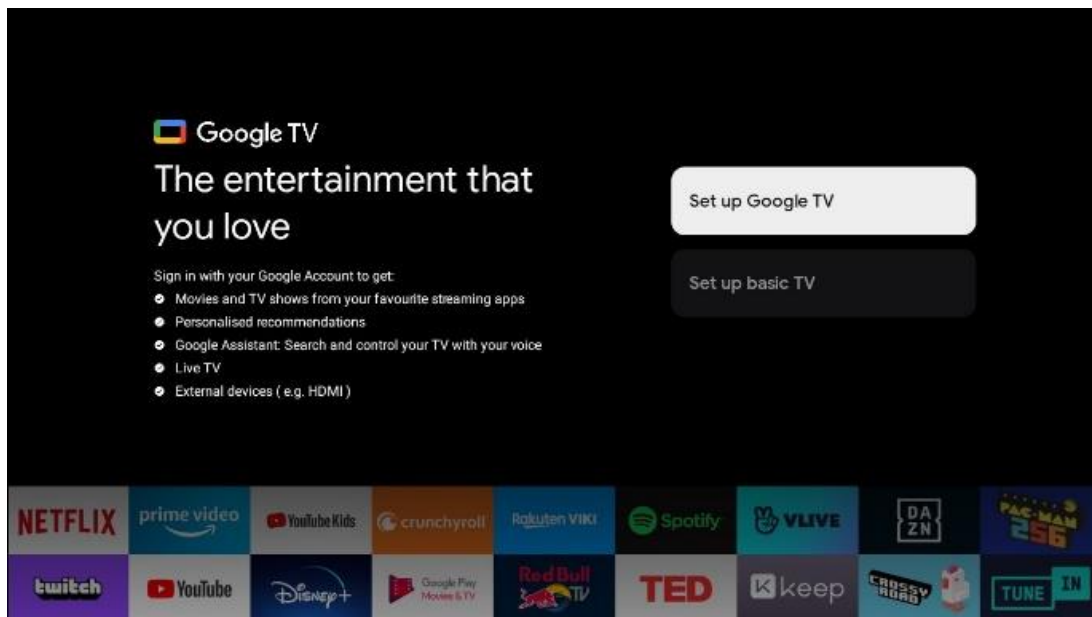

6.4 Konfigurer Google TV

6.4.1 Konfigurer med Google Home-appen

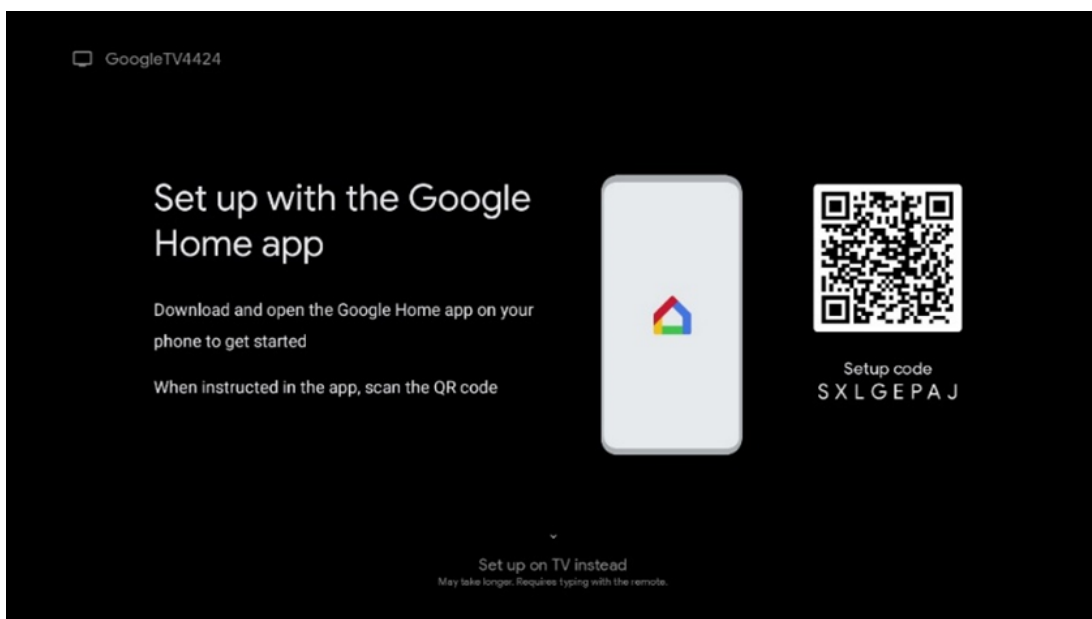

For å konfigurere med Google Home-appen er det nødvendig å ha en mobil enhet (smarttelefon eller nettbrett) med Google Home-appen installert. For å installere Google Home-appen skanner du QR-koden på TV-en eller søker etter Google Home i appbutikken på mobilenheten din. Hvis Google Home-appen allerede er installert på mobilenheten din, åpner du den og følger instruksjonene på TV-en og mobilenheten. Oppsettet av TV-en via Google Home-appen på mobilenheten din skal ikke avbrytes.

Merk: Noen mobile enheter med den nyeste Android OS-versjonen er ikke fullt kompatible med installasjonen av Google TV via Google Home-appen. Derfor anbefaler vi installasjonsalternativet Konfigurerer på TV.

6.4.2 Sett opp på TV

For å kunne utnytte de mange fordelene med Google TV, må TV-en være koblet til Internett. Du kan koble TV-en til modem/ruteren trådløst via Wi-Fi eller via kabel.

Internett-tilkoblingen din blir automatisk oppdaget og vist hvis du har koblet TV-en din med modem/ruteren direkte til kabelen.

Hvis du vil koble TV-en til Internett trådløst via Wi-Fi, trykker du på opp/ned-retningsknappene for å velge ønsket WLAN-nettverk, skriver inn passordet og trykker deretter på Bekreft for å opprette tilkoblingen. Hvis du velger Hopp over fordi du vil konfigurere TV-en som en Basic-TV, kan du konfigurere Internett-tilkoblingen senere i menyen TV-innstillinger.

6.4.3 Logg inn med Google-kontoen din

For å logge på med Google-kontoen din, skriver du inn e-postadressen og passordet ditt.

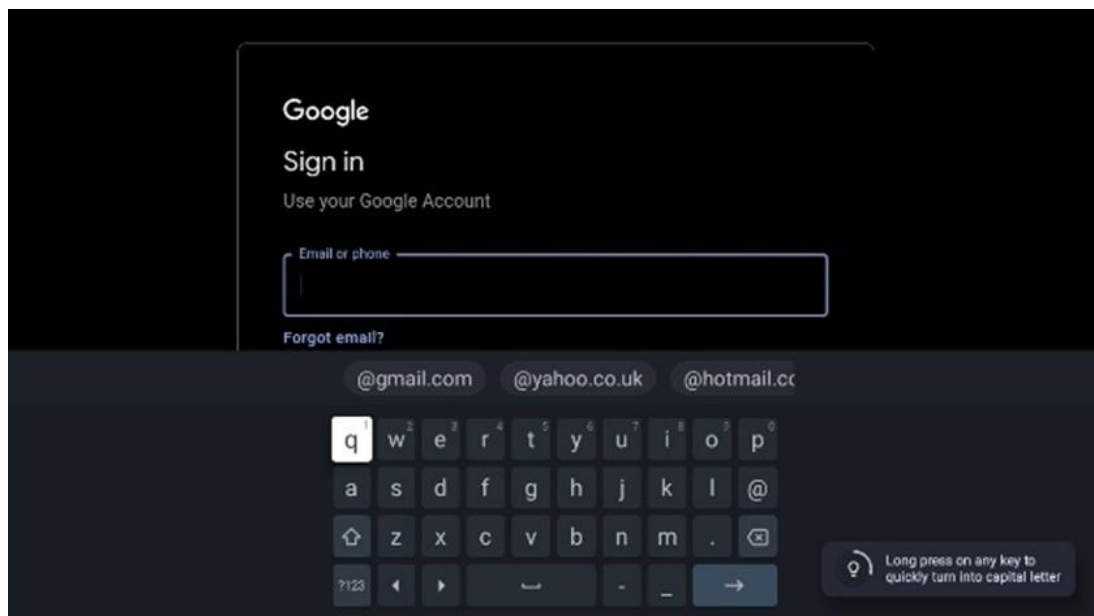

6.4.4 Googles vilkår for tjenester

Før du fortsetter, bør du ta deg tid til å lese de generelle vilkårene, vilkårene for bruk av spill, personvernerklæringen og de tilgjengelige Google-tjenestene. Du erklærer deg enig i disse tjenestene ved å klikke på Godta.

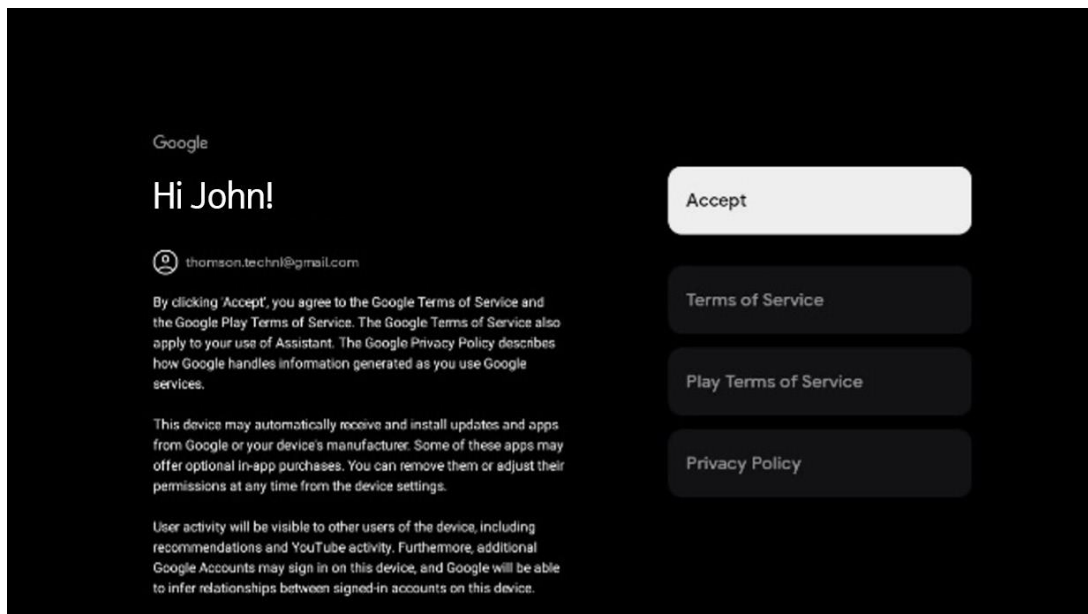

Velg Godta for å bekrefte om du vil at posisjonen din skal bli identifisert i Googles personvernerklæring, og godta at diagnostisk informasjon automatisk sendes til Google for å bidra til å forbedre Google-opplevelsen din.

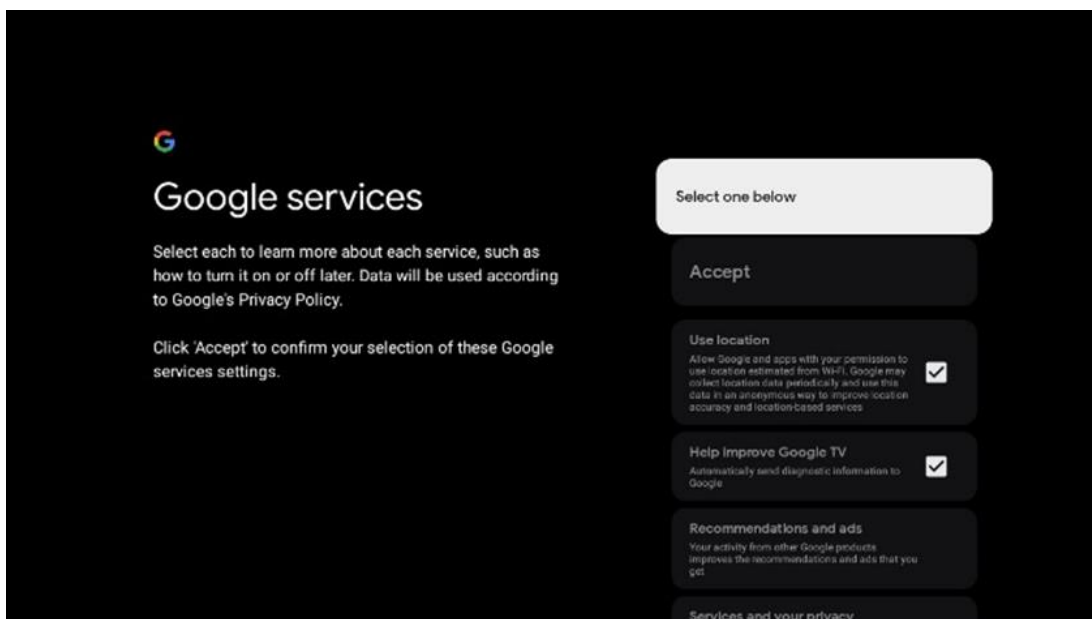

6.4.5 Bekrefte eller avvise Googles tjenester og funksjoner

Les nøye gjennom tjenestene og funksjonene som TV-en din tilbyr. Hvis du ikke ønsker å aktivere en eller flere av de tilbudte tjenestene, kan du avvise dem ved å klikke på Nei takk.

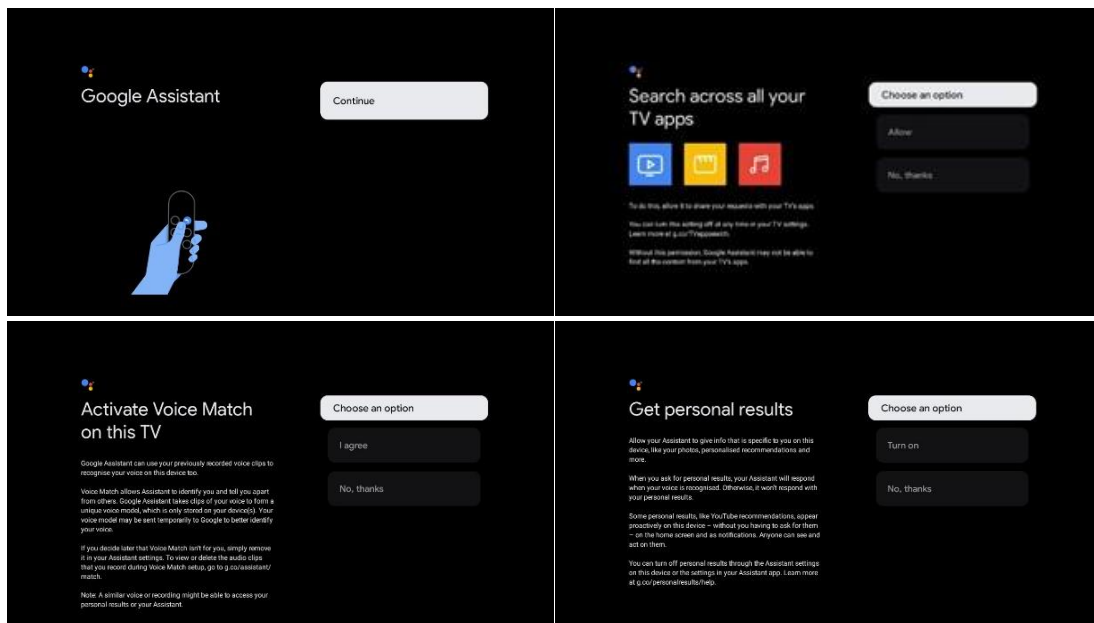

6.4.6 Velg abonnementene dine

Velg hvilke strømmeprogrammer du ønsker å installere automatisk. Dette kan være applikasjoner som du allerede har abonnement på, eller applikasjoner som Google foreslår for deg.

Noen programmer er allerede forhåndsvalgt. Du kan velge dem bort, noe som betyr at de ikke blir installert automatisk under den første installasjonsprosessen.

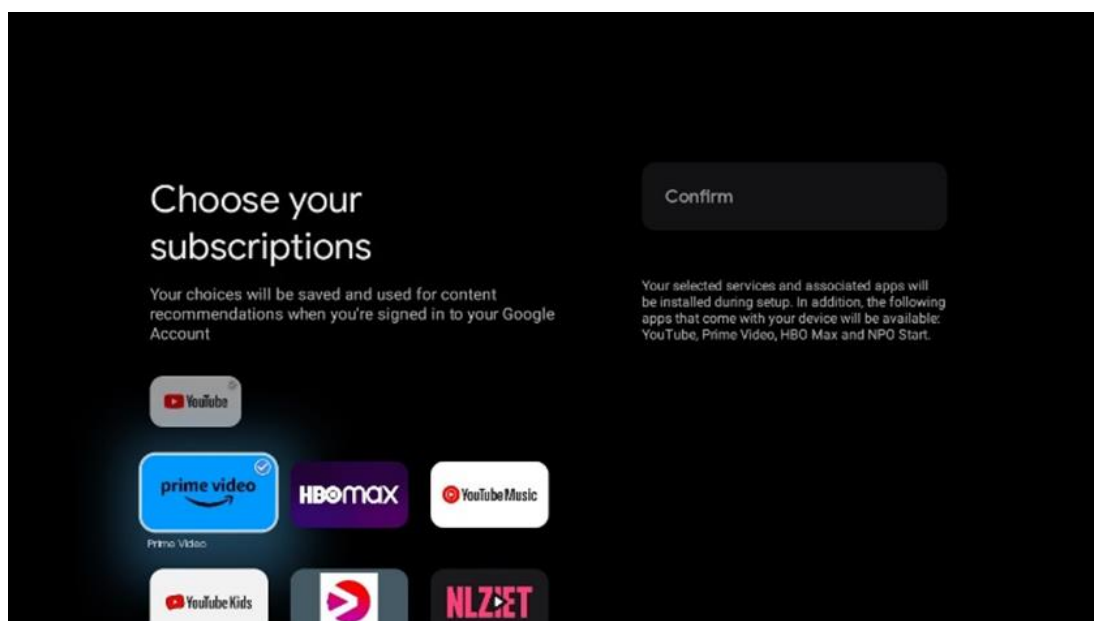

6.4.7 Valg av region eller land

Velg landet du befinner deg i for å utføre installasjonen riktig. Dette er viktig fordi tilgjengeligheten i Google Play-butikken og installasjonsprosedyren for mange applikasjoner avhenger av den geografiske plasseringen (Geo-location). Dette er grunnen til at visse applikasjoner er tilgjengelige for ett land og ikke for andre.

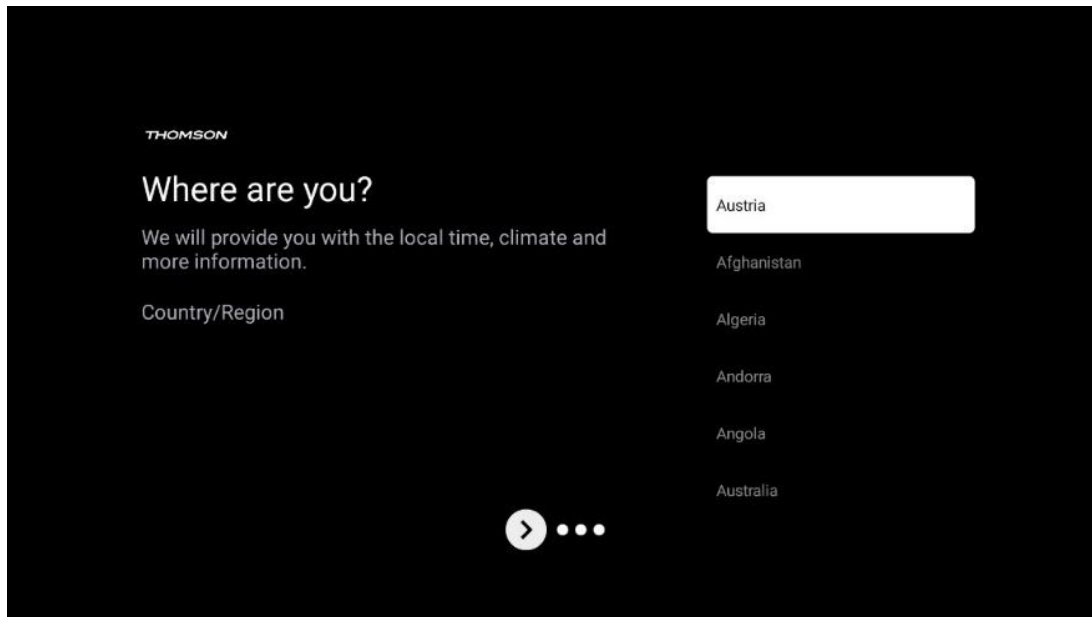

6.4.8 Ansvarsfraskrivelse

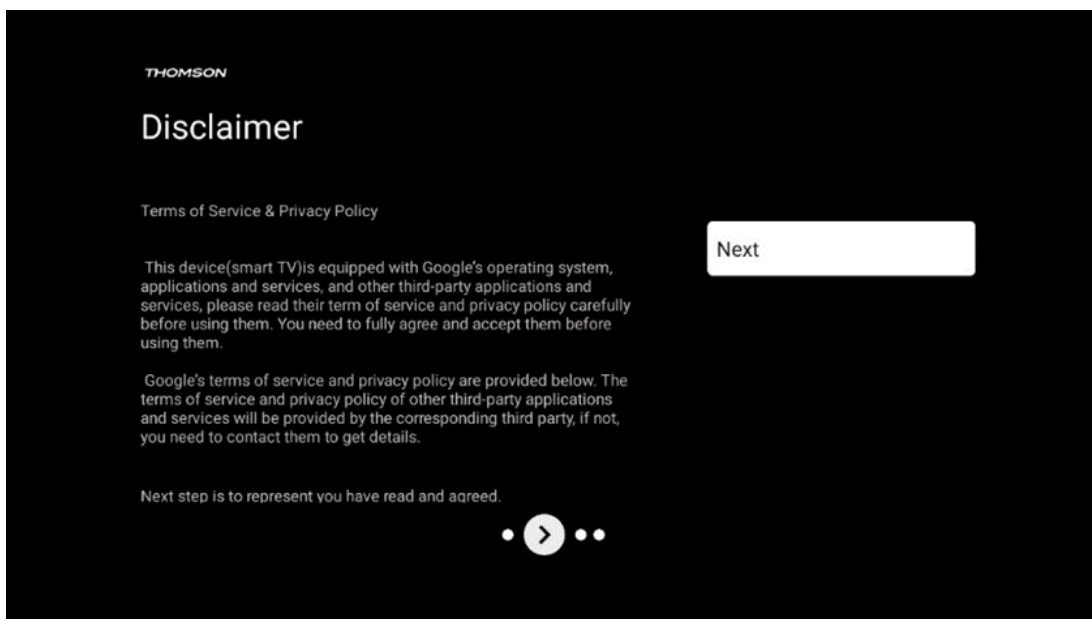

Les nøye gjennom vilkårene for bruk og personvernerklæringen, og godta dem ved å klikke på Neste.

6.5 Konfigurer grunnleggende TV

Velg installasjonsalternativet Konfigurer grunnleggende TV hvis du bare vil bruke TV-en til å se på TV eller lytte til radioprogrammer via bakkenett, kabel eller satellittantenne, og hvis du ikke vil koble TV-en til Internett slik at du kan se videoinnhold fra strømmeapper som YouTube eller Netflix.

6.5.1 Velg Wi-Fi-nettverket ditt

Hvis du ikke ønsker å se innhold fra strømmetjenester som Netflix eller YouTube, velger du alternativet Hopp over på slutten av listen over tilgjengelige Wi-Fi-nettverk.

6.5.2 Valg av region eller land

Velg landet du befinner deg i for å utføre installasjonen riktig. Dette er viktig fordi tilgjengeligheten i Google Play-butikken og installasjonsprosedyren for mange applikasjoner avhenger av den geografiske plasseringen (Geo-location). Dette er grunnen til at visse applikasjoner er tilgjengelige for ett land og ikke for andre.

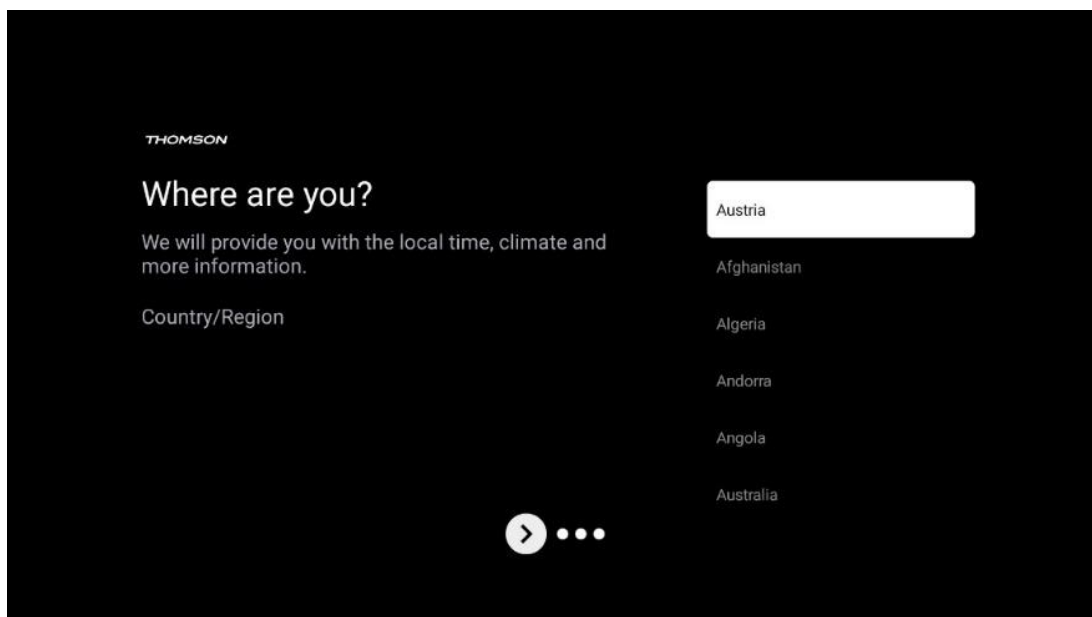

6.5.3 Ansvarsfraskrivelse

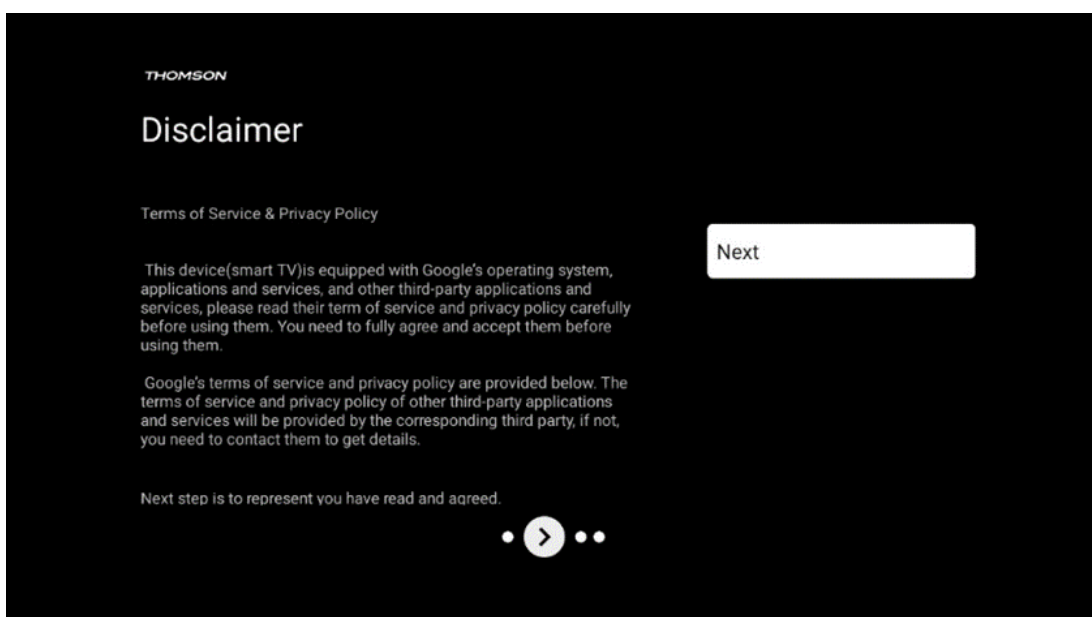

Les nøye gjennom vilkårene for bruk og personvernerklæringen, og godta dem ved å klikke på Neste.

6.6 Foreldrekontroll

I den første installasjonsprosessen vil du kunne opprette en foreldrekontroll ved hjelp av alternativet "Barnefunksjoner" eller senere når som helst i menyen "Innstillinger" > "Kontoer og pålogging" > "Legg til et barn". Her kan du sette opp en profil for barna dine på Google TV, slik at de kun får tilgang til utvalgte, barnevennlige applikasjoner, og du kan bestemme hvilke av de forhåndsinstallerte applikasjonene på TV-en barna skal ha tilgang til.

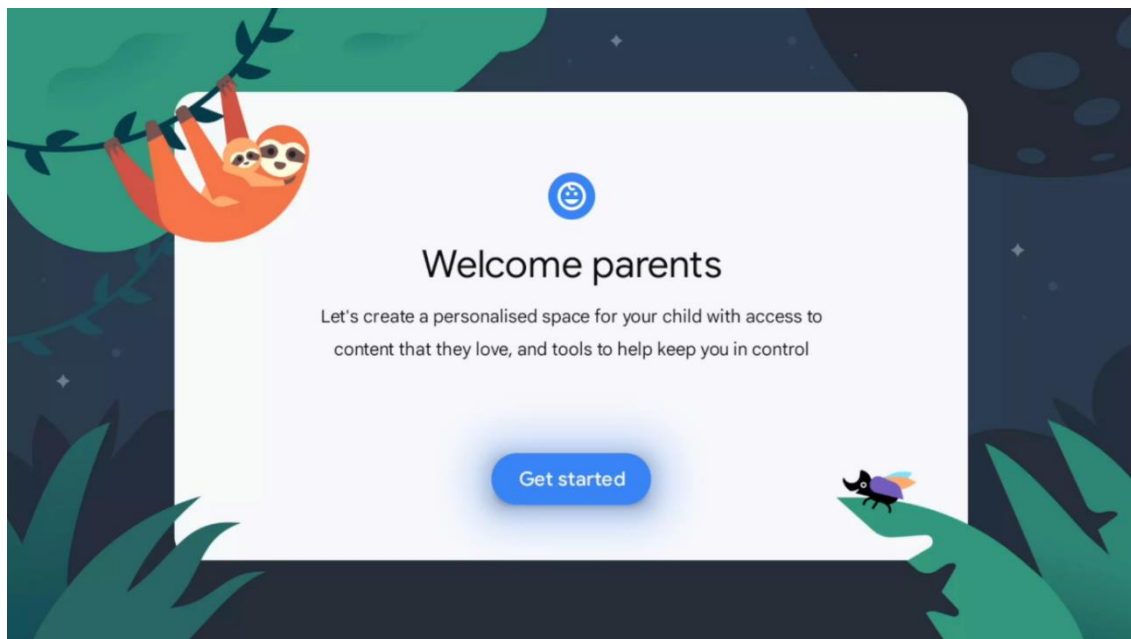

For å opprette en barneprofil eller legge til en annen barneprofil, følger du installeringstrinnene og instruksjonene på skjermen. Under installasjonsprosessen vil du også bli informert av Google om barneprofilens funksjoner.

7 Installasjon av kanaler

Velg TV-mottakstype Tuner for å installere TV-/radiokanaler. Mottakstypene Terrestrial Aerial, Cable og Satellite er tilgjengelige. Marker det tilgjengelige alternativet for mottakstype for TV-signaler, og trykk på **OK** eller klikk på høyre retningsknapp for å fortsette.

Hvis du velger Hopp over skanning, kan du fullføre den første installasjonen av TV-en uten å installere TV-kanalene. Du kan deretter installere TV-kanalene i menyen TV Settings Menu (TV-innstillinger).

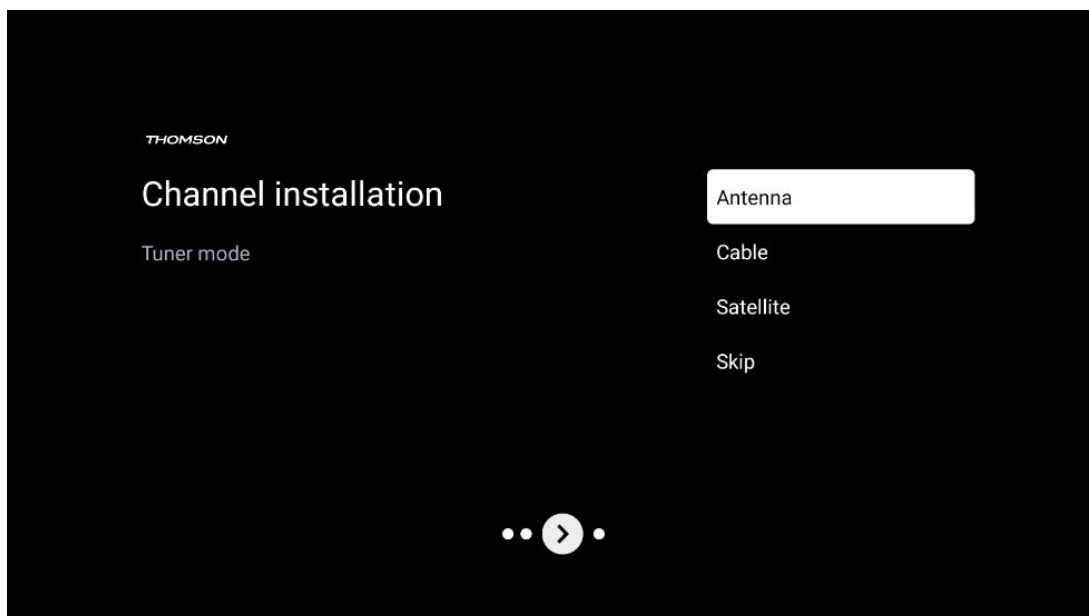

7.1 Tuner-modus

7.1.1 Antenne

Hvis alternativet Antenna er valgt, vil TV-en søke etter digitale bakkenett- og analoge sendinger. På neste skjermbilde markerer du alternativet Skann og trykker **OK** for å starte søket, eller velg Hopp over skanning for å fortsette uten å utføre et søk.

Operatørskanning: Hvis tilgjengelig, vises en liste over tilgjengelige kabeloperatører på skjermen. Marker ønsket operatør, og trykk på **OK**. Velg Start, og trykk **OK** for å utføre kanalsøket.

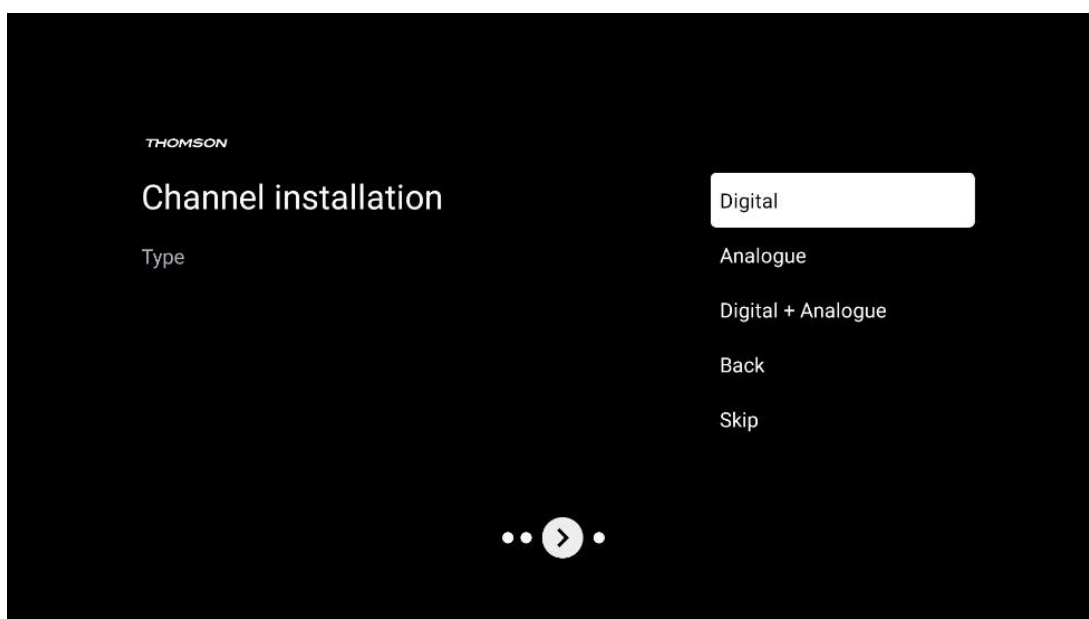

7.1.2 Kabel

Hvis alternativet Kabel er valgt, vil TV-en søke etter digitale kabelkanaler.

I de fleste kabelkanalnettverk er bare digitale kanaler tilgjengelige. Velg Digital for å fortsette skanningen.

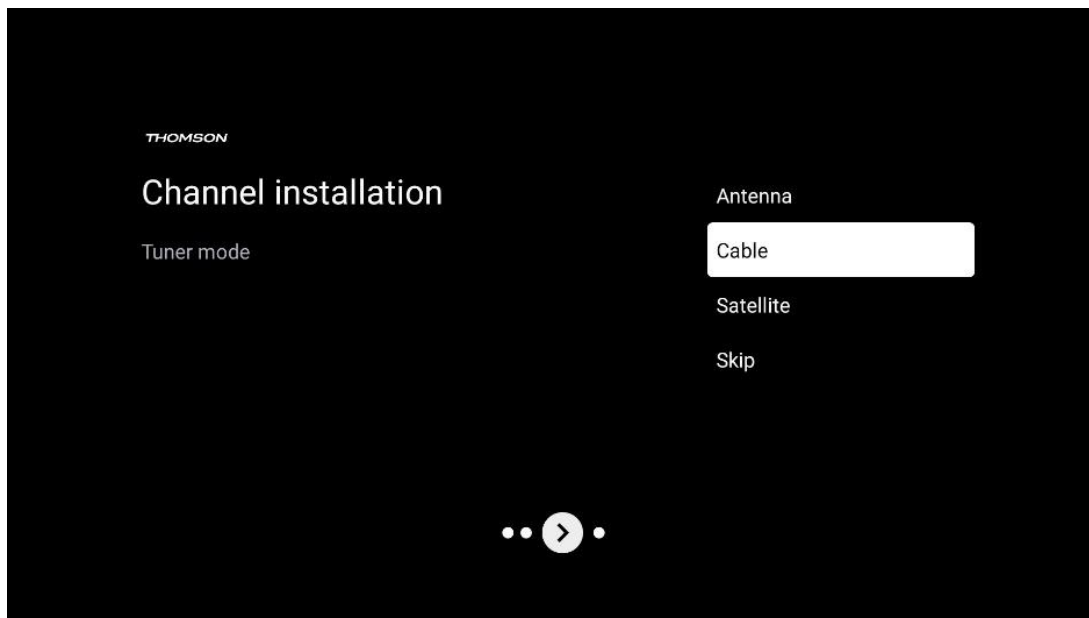

Operatørskanning: Hvis tilgjengelig, vises en liste over kabeloperatører på skjermen. Marker ønsket operatør, og trykk på **OK**. Velg Start, og trykk **OK** for å utføre kanalsøket.

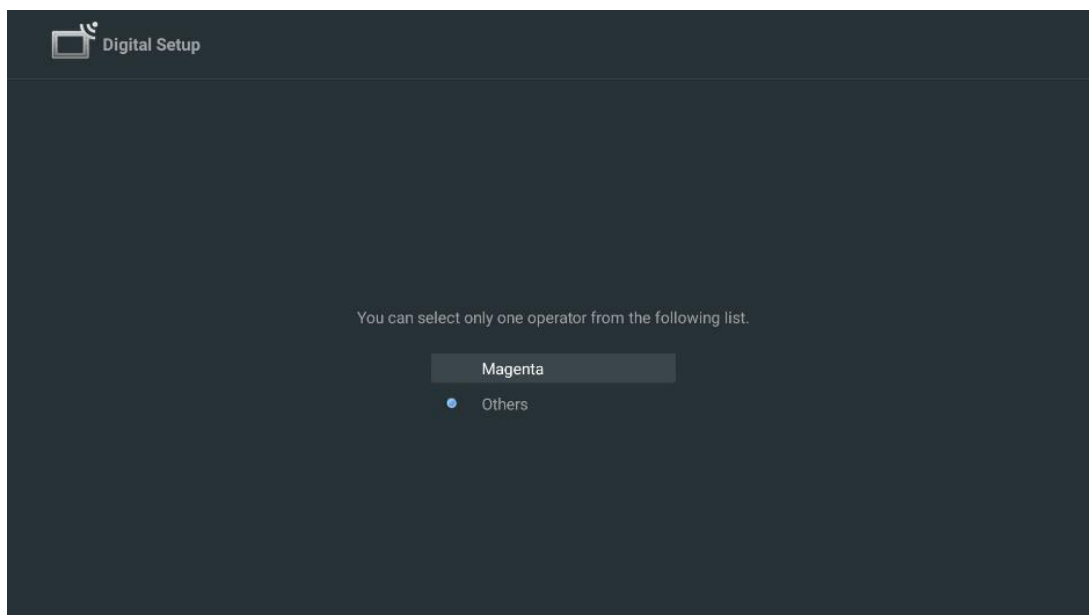

Andre: Velg alternativet Andre hvis kabeloperatøren din ikke er oppført, eller hvis TV-en er koblet til et lokalt kabelsystem. Velg Skanningstype, og trykk **OK** for å vise skannealternativene.

Fullt søk: Et automatisk fullsøk søker gjennom hele frekvensbåndet; dette bør velges hvis ikke alle kanalene ble funnet under et nettverkssøk.

Hurtigsøk: Et hurtigsøk startes, og kanalene kommer i en forhånds-sortert rekkefølge. Med denne typen søk er det nødvendig å angi nettverks-ID og senterfrekvens.

Nettverksskanning: Med et nettverkssøk overføres en komplett og oppdatert kanalliste fra en leverandør, slik at mottakeren gjenkjenner alle kanaler, noe som er å foretrekke for kabel-TV-operatører. Ved denne typen søk er det nødvendig å angi minst nettverks-ID-en.

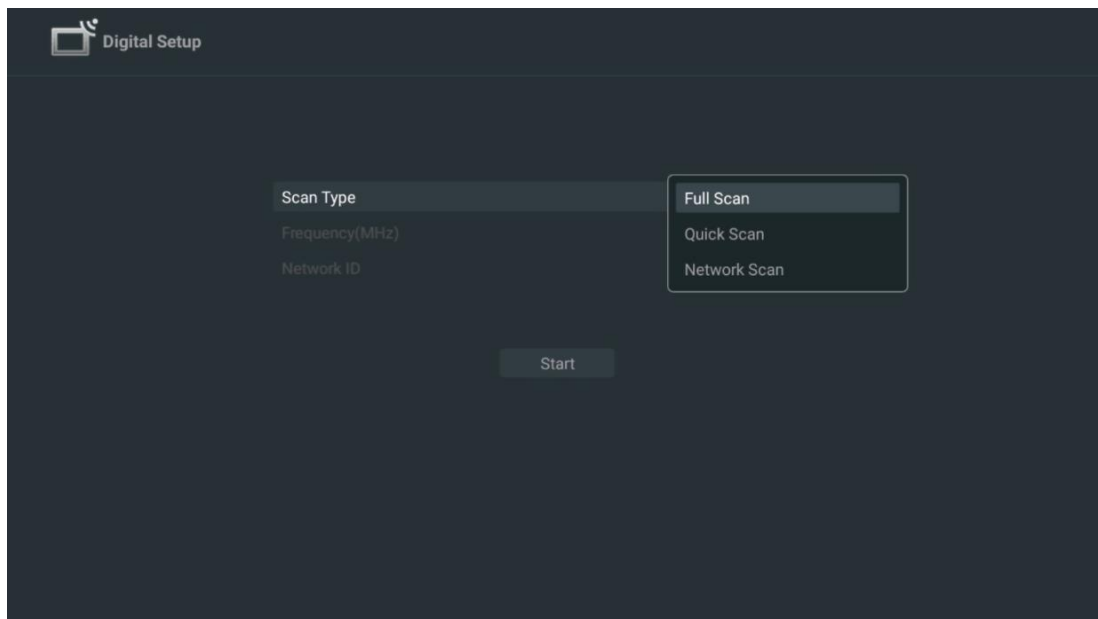

Velg Hopp over skanning for å fortsette uten å utføre et søk.

7.1.3 Satellitt

Merknad for installasjon av satellittkanaler for Thomson TV-er som er installert i Østerrike eller Tyskland:

Våre Thomson TV-er har en forhåndsinnstilt funksjon for satellittkanaler, som bare kan velges og utføres under den første installasjonen av TV-en. Denne funksjonen er bare tilgjengelig hvis Østerrike eller Tyskland ble valgt som installasjonsland under førstegangsinstallasjonen. Denne funksjonen utføres bare under den første installasjonen av TV-en når du installerer satellittkanalene.

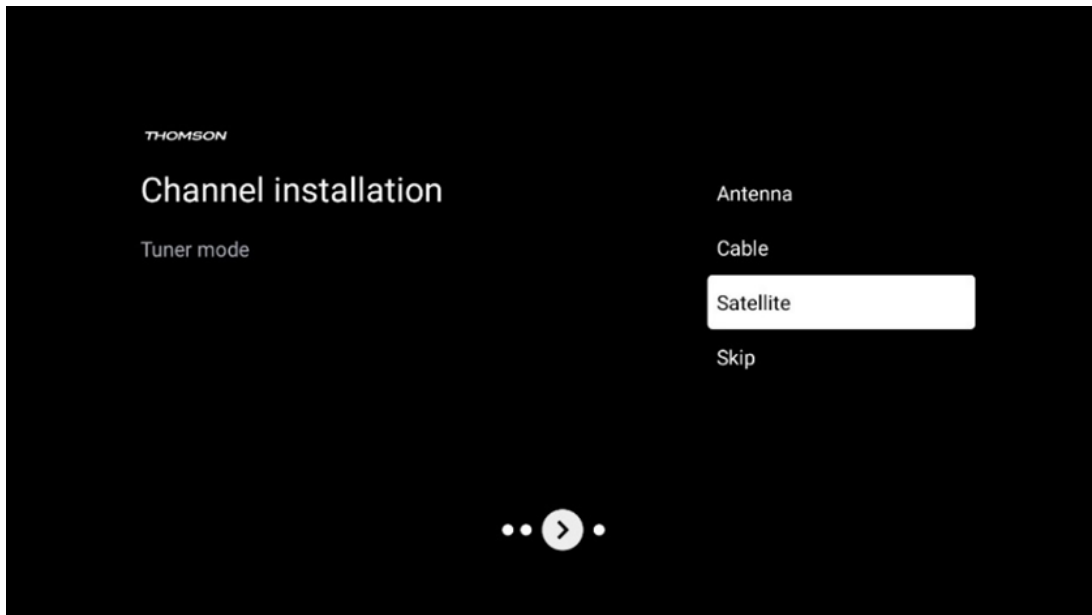

Følg installasjonstrinnene nedenfor for å aktivere den:

1. Tuner-modusmeny - velg Satellitt som installasjonsalternativ.
2. Velg forhåndsinnstilte satellittkanaler
3. Trykk på OK-knappen for å bekrefte valget.

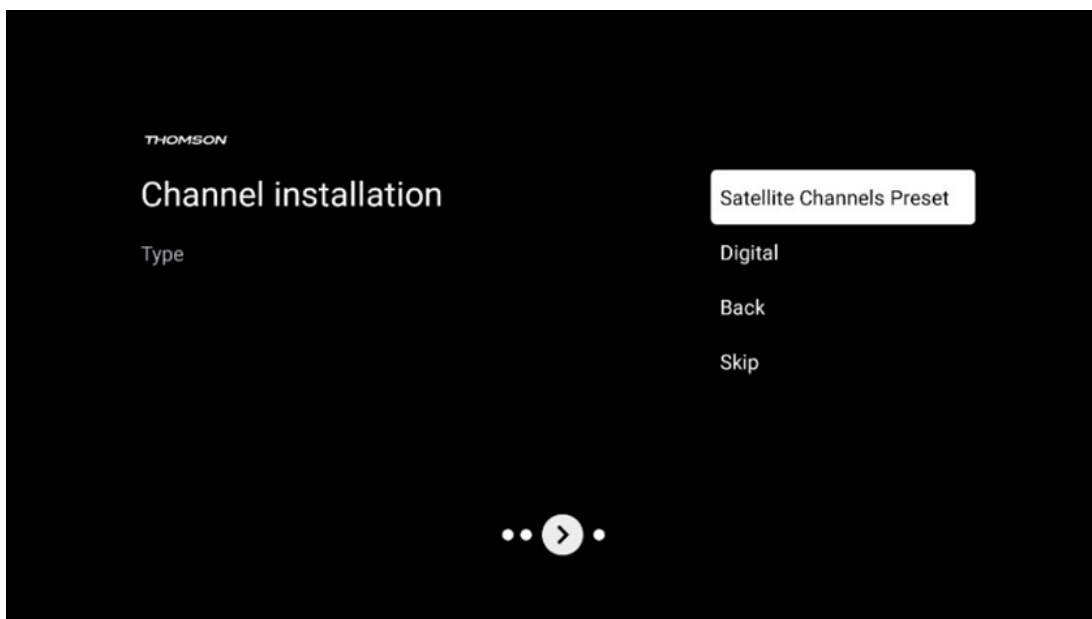

Satellittinstallasjon

Velg installasjonsalternativet Digital for å fortsette med installasjonen av satellittkanalene.

M7-operatører

M7-operatørene er betal-TV-operatører som tilbyr kultur- og språkspesifikke pakker for åtte land: Nederland, Belgia, Tyskland, Østerrike, Tsjekkia, Slovakia, Romania og Ungarn.

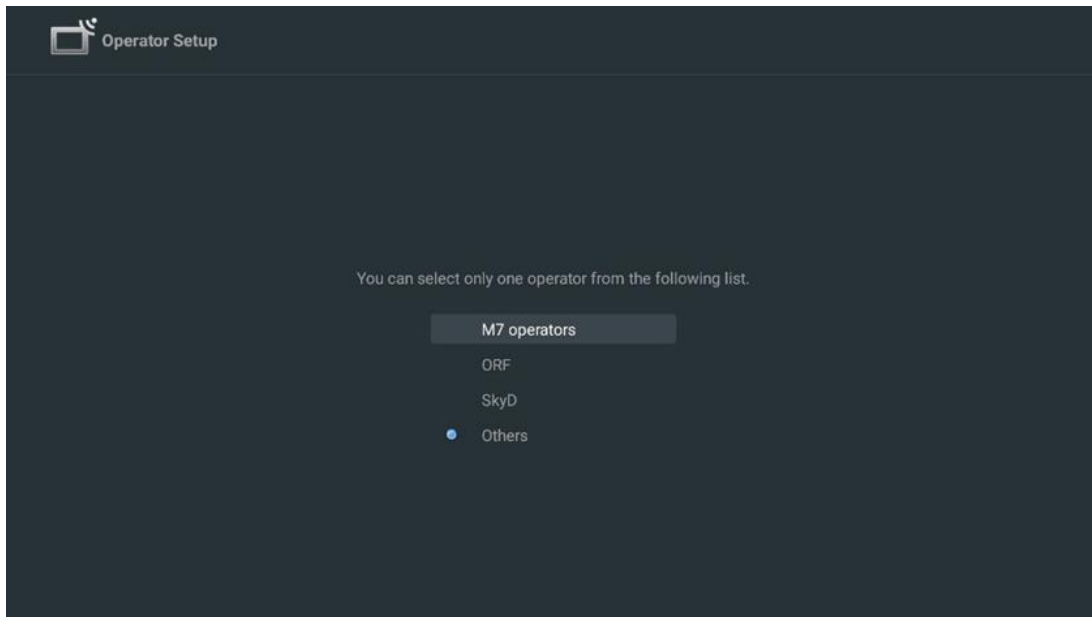

Hvis TV-en er koblet til et satellittsystem for mottak av flere satellitter, velger du Yes og trykker **OK for** å fortsette.

Hvis du er koblet til et satellittsystem med satellittmottak, velger du Nei og følger installasjonsinstruksjonene på skjermen.

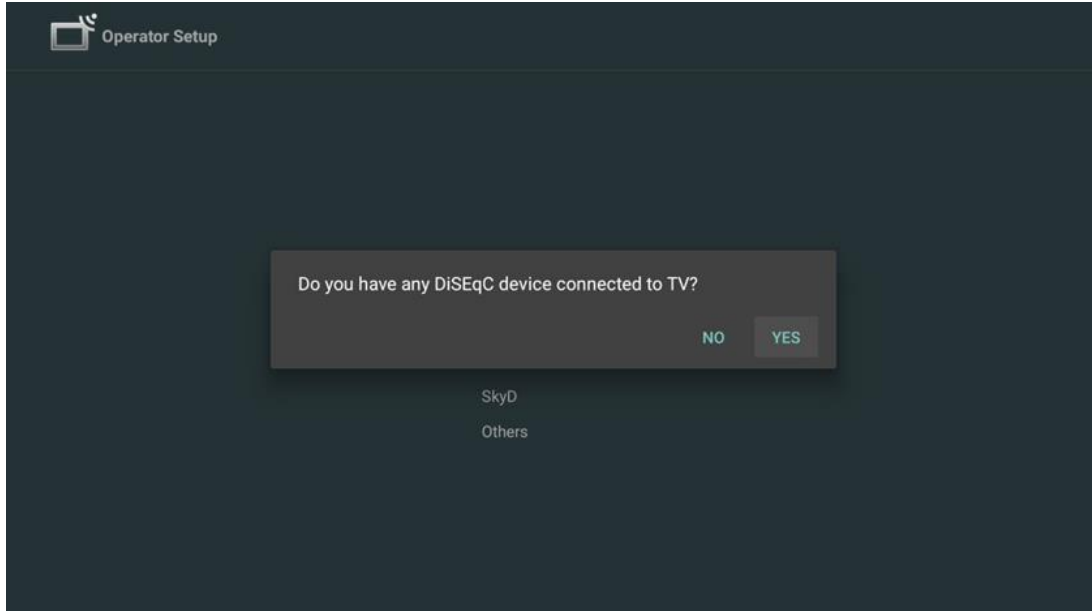

For å utføre en automatisk DiSEqC-portdeteksjon, trykker du på den gule knappen på fjernkontrollen og deretter på den blå knappen for å starte kanalsøkingen.

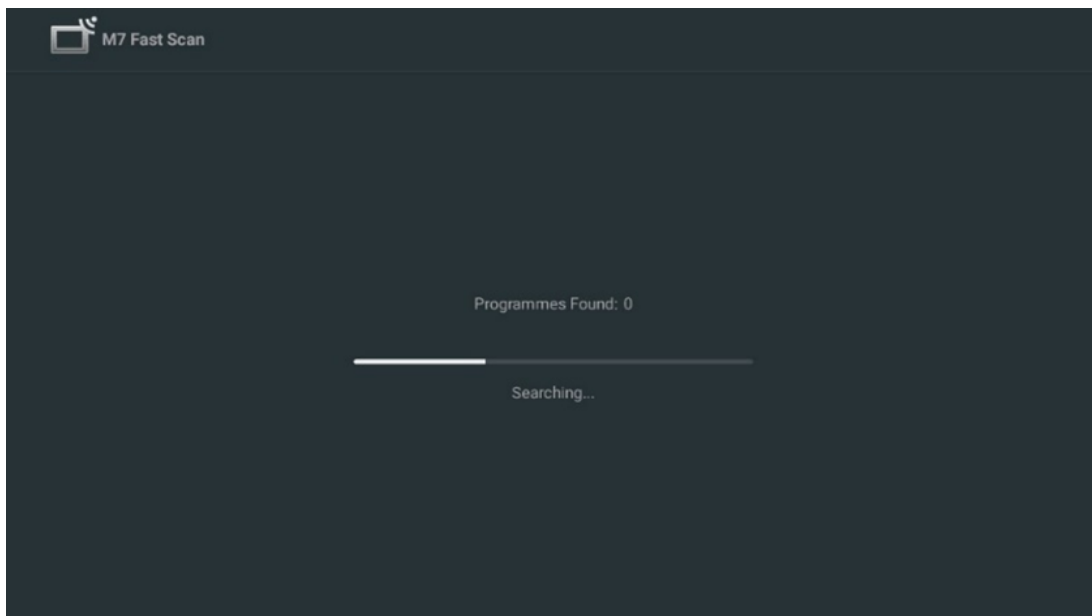

Hvis du vil avbryte det pågående søket, trykker du på Tilbake-knappen. Kanalene som allerede er funnet, blir lagret i kanallisten. Når det første oppsettet er fullført, vises resultatene. Trykk på **OK for å** fullføre oppsettet.

Installasjon av lokal satellittoperatør

Hvis det er tilgjengelig, velger du en operatør fra listen for det landet der installasjonen er plassert. Kanalene sorteres i henhold til LCN-kanalsorteringen til den valgte operatøren.

Andre

Velg dette installasjonsalternativet hvis du ønsker å programmere satellittkanalene individuelt. TV-skjermen er delt inn i tre kolonner. Trykk på retningsknappene opp/ned og venstre/høyre på fjernkontrollen for å bevege deg gjennom kolonnene.

1st kolonne - Satellitt: Velg ønsket satellitt fra listen, og bruk OK-knappen for å velge den.

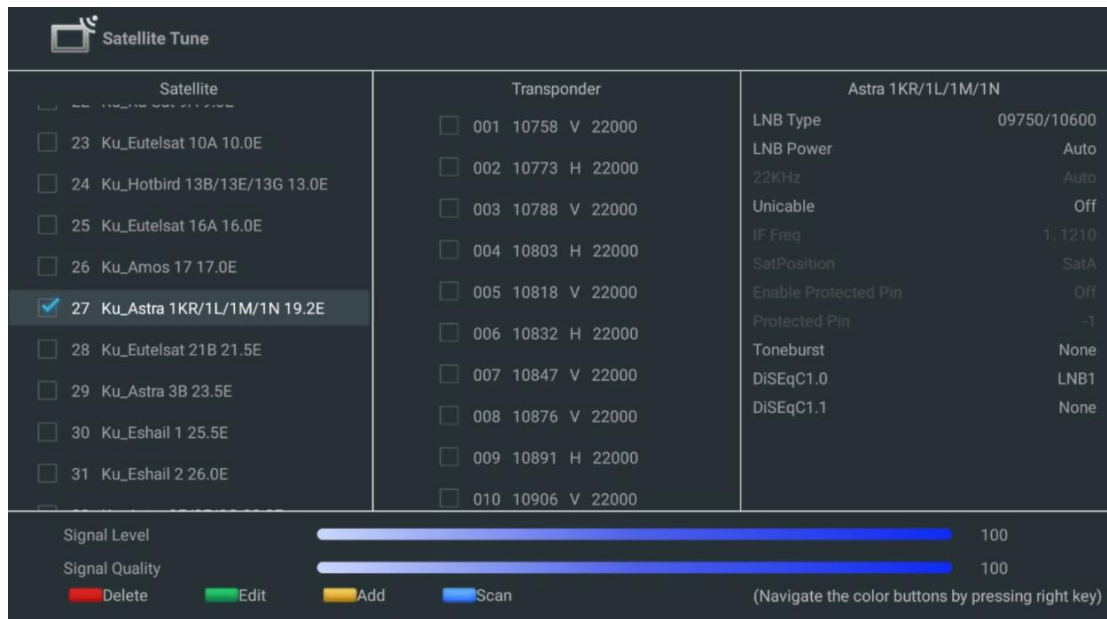

2^{nde} kolonne - Transponder: Velg og merk enkelte transpondere fra listen hvis du ikke ønsker å skanne hele satellitten, men bare enkelte transpondere.

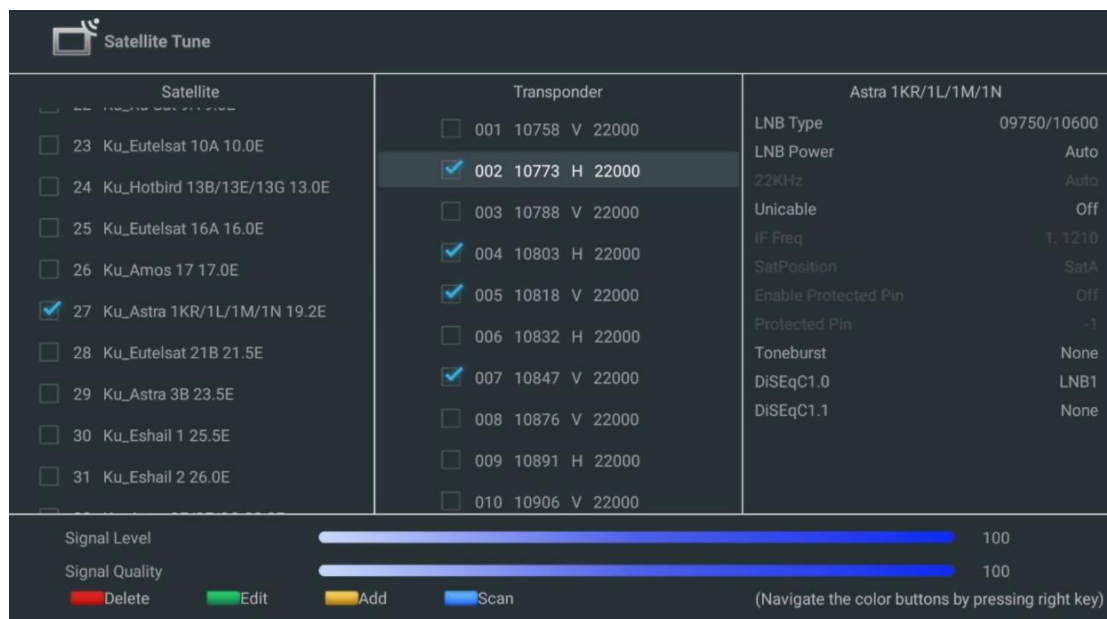

3(tredje) kolonne - Mottakskarakteristikk: Still inn mottakskarakteristikkene for den valgte satellitten, for eksempel Unicable On/Off eller DiSEqC-posisjon for den valgte satellitten. Som standard er denne kolonnen satt til mottak av én satellitt.

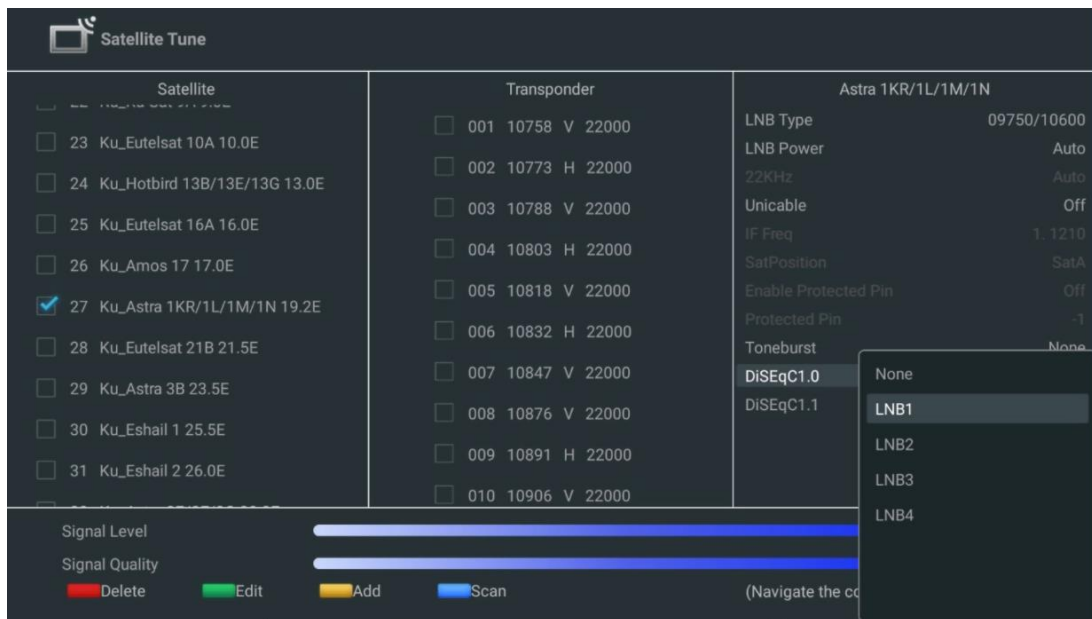

Merk: Funksjonaliteten til **fargeknappene** er merket nederst på skjermen.

Trykk på den røde knappen for å slette en satellitt eller satellitt-transponder fra listen.

Trykk på den grønne knappen for å redigere en satellitt eller satellitt-transponder fra listen.

Trykk på den gule knappen for å legge til satellitter eller satellitt-transpondere.

Trykk på den blå knappen for å starte søket etter satellittsendinger fra en satellitt eller fra en enkelt satellitt-transponder.

Merk: Hvis signalnivå og -kvalitet ikke vises for den valgte satellitten, kan du bruke retningsknappene til å velge en annen satellitt-transponder fra listen i den andre kolonnen for å bekrefte satellitmottaket. Dette trinnet kan være nødvendig hvis den første transponderen i listen er inaktiv. Hvis du vil fortsette søket over hele satellitten, fjerner du de valgte transponderne og trykker på den blå knappen for å starte søket.

Når du er ferdig med å installere satellittkanalene, kan du installere andre tunere hvis TV-en også er koblet til antenne eller kabel-TV, eller du kan velge Hopp over for å fortsette TV-installasjonen.

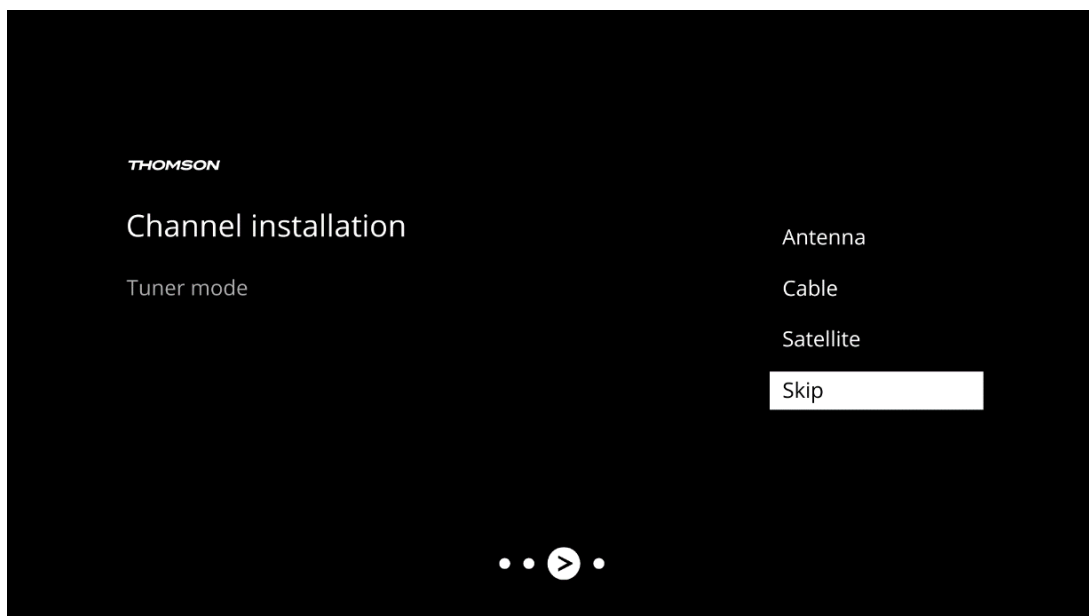

8 Kontroller innstillingene

Kontroller innstillingene for tunermodus i systeminnstillingene. Hvis du ønsker å endre land/region eller kanalinstallasjonstype, markerer du det tilsvarende menyalternativet og trykker **OK**. Se forrige avsnitt om installasjon for å konfigurere innstillingene.

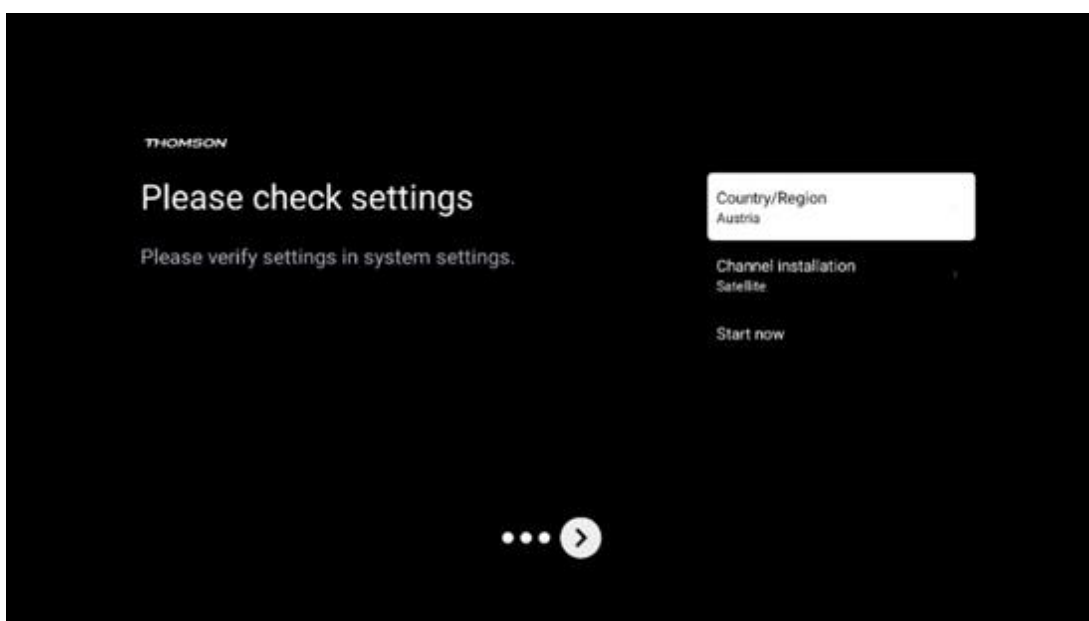

Hvis installasjonsinnstillingene er riktig angitt, trykker du på Start nå for å fortsette med den endelige installasjonen,

Vent til TV-en har fullført installasjonsprosessen. Dette kan ta noen minutter. Denne tiden er nødvendig for å fullføre den endelige installasjonen, avhengig av innstillingene du har valgt.

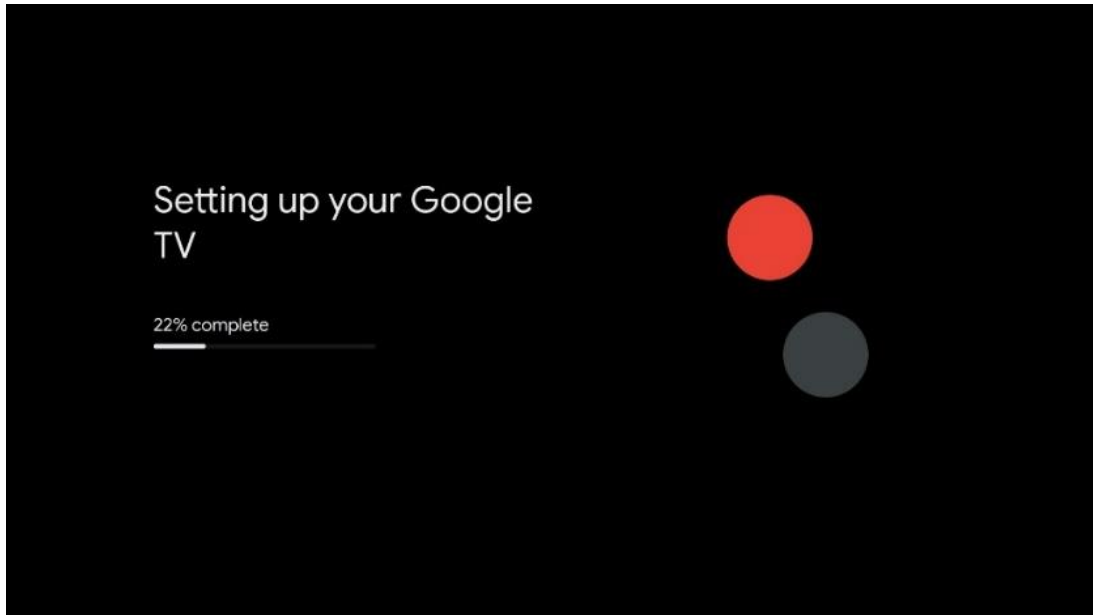

9 Startskjerm

Hjem-skjermen er midtpunktet på TV-en din. Fra startskjermen kan du starte et hvilket som helst installert program, starte Live TV-programmet for å se på TV-sendinger, se en film fra ulike strømmeprogrammer eller bytte til en enhet som er koblet til HDMI-porten. Du kan også når som helst avslutte bruken av et hvilket som helst program og gå tilbake til startskjermen ved å trykke på Hjem-knappen på fjernkontrollen.

I den første raden (Toppvalg for deg) vil strømmeneinnholdet i strømmeapplikasjonene som er installert på TV-en din, bli foreslått i henhold til søkekriteriene i søkeloggen din. Her finner du også direkte valg av den sist valgte TV-inngangstilkoblingen. I denne linjen, på den første posisjonen, finner du også valgboxen med den siste inngangskilden, hvis HDMI CEC-kontrollfunksjonen er aktivert på denne enheten.

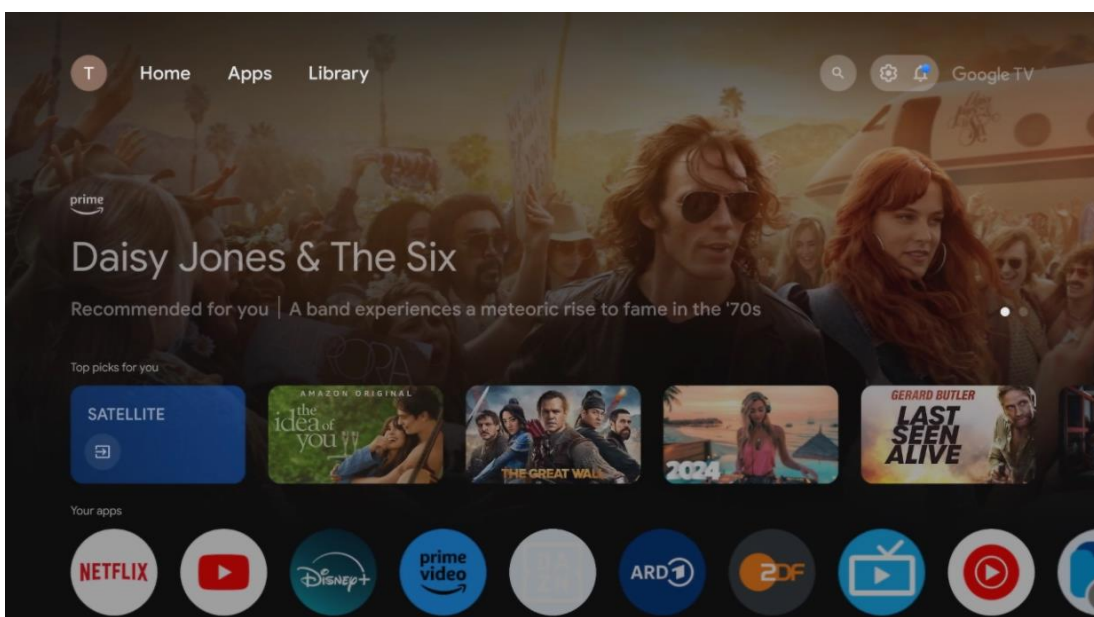

Merk: Avhengig av innstillingene på TV-apparatet og hvilket land du valgte under førstegangsoppsettet, kan det hende at Hjem-menyen inneholder forskjellige elementer.

Den andre raden (Dine apper) er raden med applikasjoner. Her finner du de viktigste applikasjonene for strømmetjenester som Netflix eller YouTube, samt live-TV og MMP (multimediaspiller).

Velg et program med retningsknappene på fjernkontrollen, og bekreft valget med OK-knappen for å starte det valgte programmet.

Velg et program, og hold OK-knappen nede for å fjerne det valgte programmet fra favorittlisten, flytte det til en ny posisjon eller starte det.

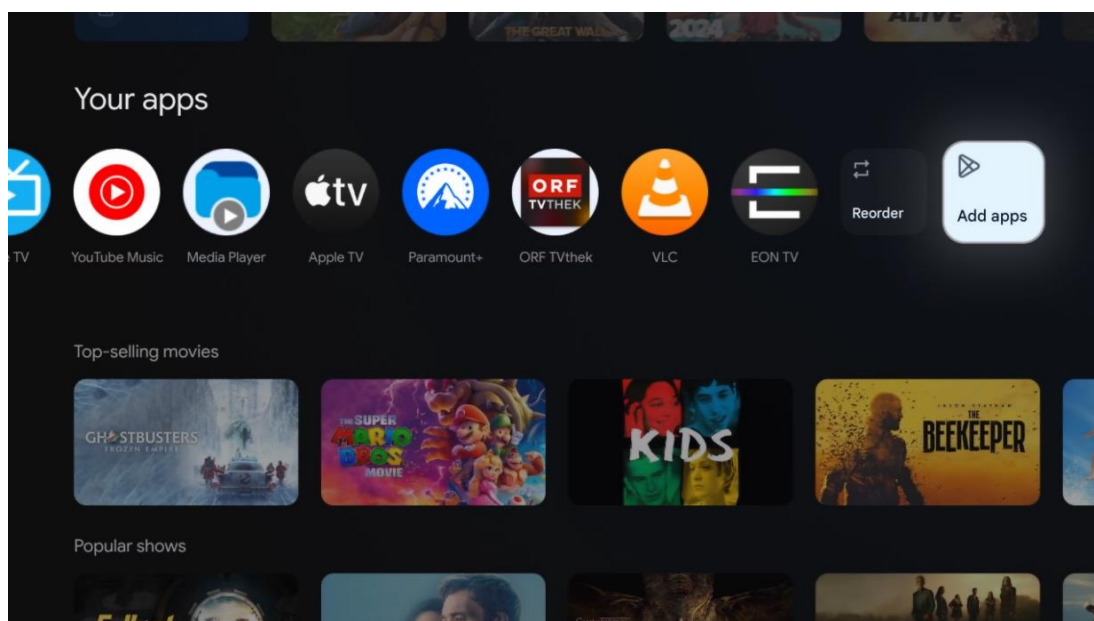

På nest siste plass i denne raden finner du bokser med alternativene Endre rekkefølge og Legg til apper. Velg disse alternativene for å endre rekkefølgen på programmene i denne raden eller for å legge til et nytt program i raden med favorittprogrammer.

Betjeningen av live-TV-applikasjonen og multimediespilleren er forklart i et eget kapittel om Meny.

Lenger ned på startskjermen finner du flere kanaler som vises etter sjanger eller strømmeinnholdskategori.

9.1 Google-konto

Naviger til profilikonet ditt øverst i venstre hjørne, og trykk på **OK**. Marker profilikonet, og trykk på **OK**.

Her kan du endre profilinnstillingene dine, legge til nye Google-kontoer eller administrere allerede eksisterende kontoer.

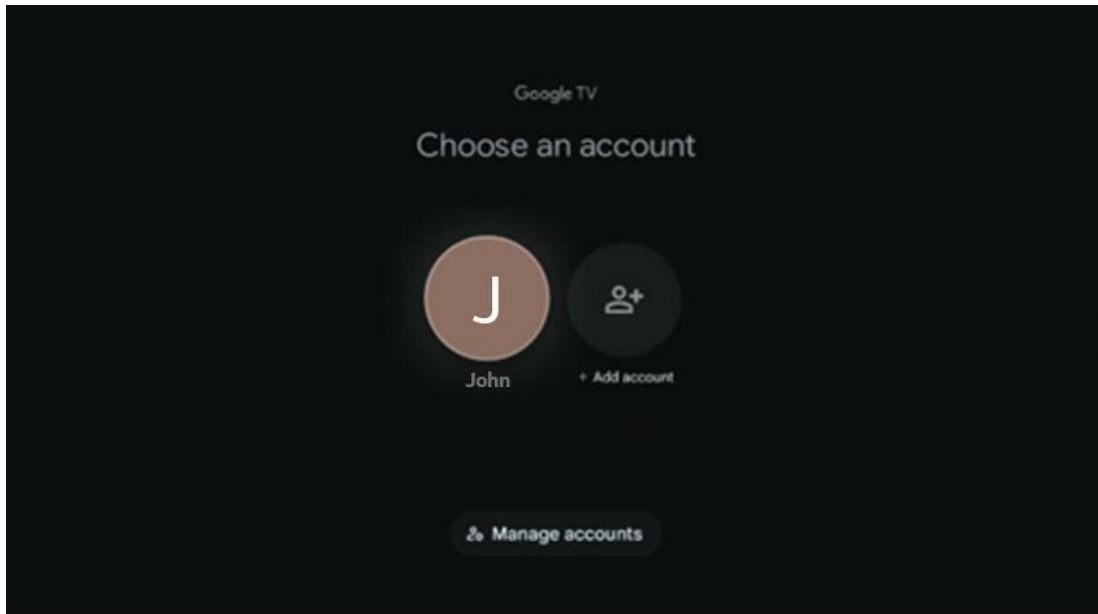

9.2 Apper

Velg Apper-fanen på startskjermen for å vise applikasjoner som er installert på TV-en. Hvis du vil installere en applikasjon, går du til søkefeltet og skriver inn navnet på appen. Dette starter et søk i Google Play Store.

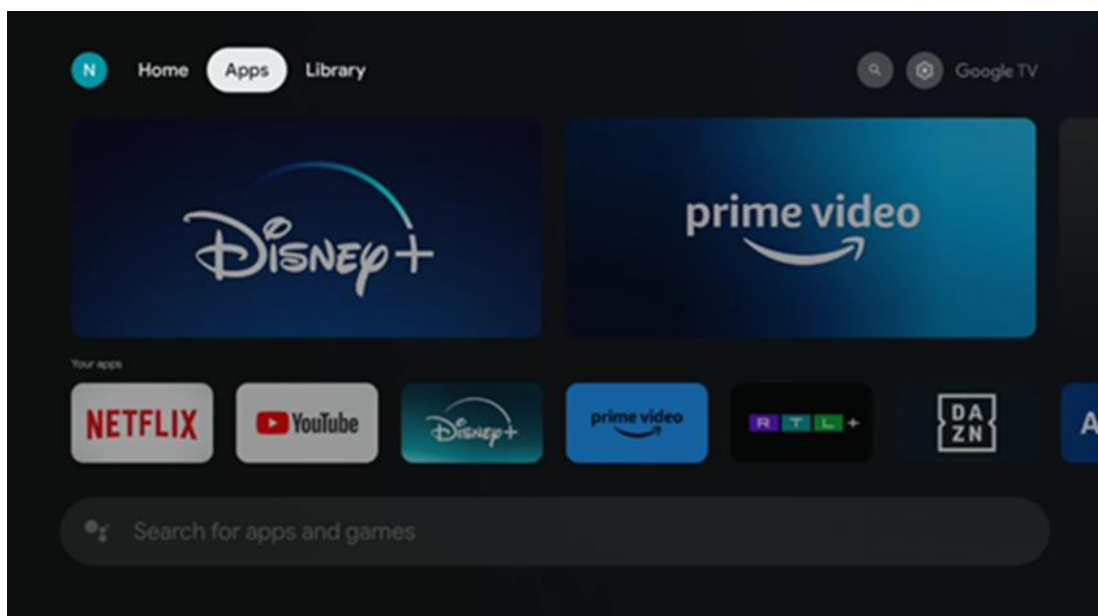

9.3 Bibliotek

Velg Bibliotek-fanen på startside for å spille av strømmehold du allerede har kjøpt eller leid på TV-en eller mobile enheter, for eksempel mobiltelefonen eller nettbrettet ditt, ved hjelp av Google-kontoen din.

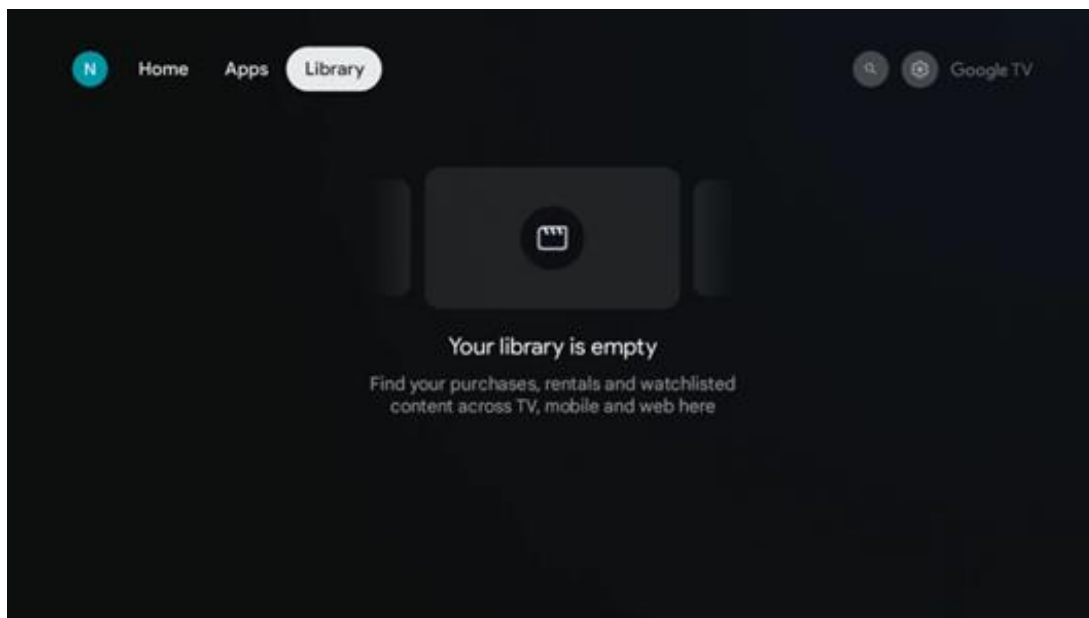

9.4 Google TV-søk

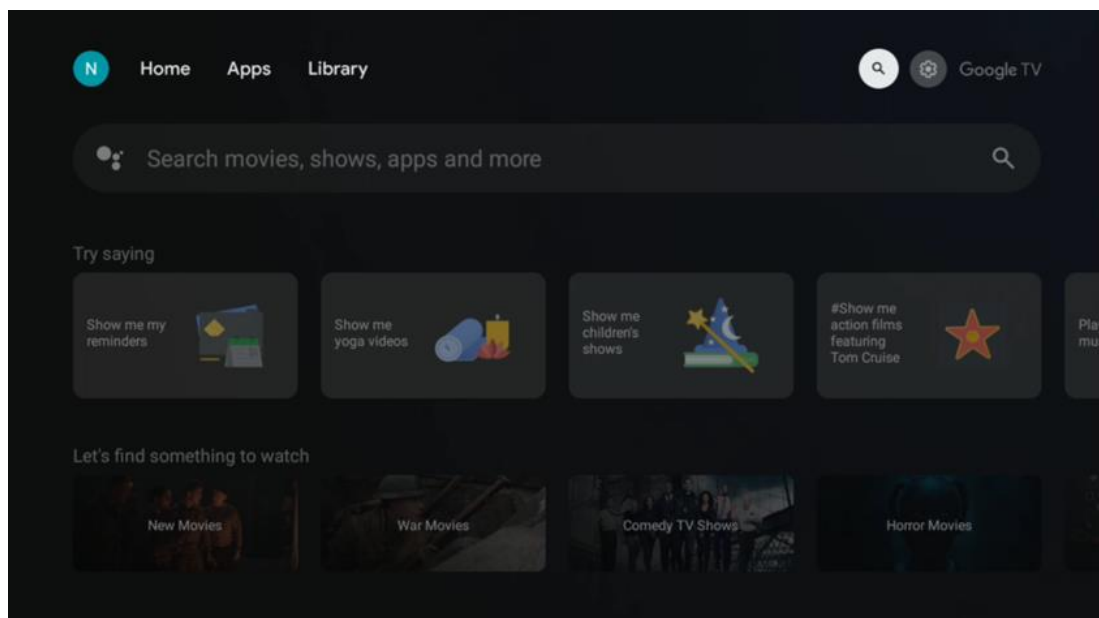

Søkeverktøyene befinner seg øverst til høyre på skjermen. Du kan enten skrive inn et ord for å starte et søk ved hjelp av det virtuelle tastaturet eller prøve stemmesøk ved hjelp av den innebygde mikrofonen i fjernkontrollen. Flytt fokus til ønsket alternativ, og trykk på **OK for** å fortsette.

Stemmesøk - Trykk på mikrofonikonet for å starte stemmesøkfunksjonen. Et felt for stemmesøk fra Google vises øverst på skjermen. Still spørsmålet ditt til Google, og TV-en vil svare deg. For lokale søkeord er det viktig at TV-en er stilt inn på det lokale språket.

Tastatursøk - Velg søkefeltet, og trykk på **OK**. Det virtuelle Google-tastaturet vises på skjermen. Skriv inn spørsmålet du vil ha svar på.

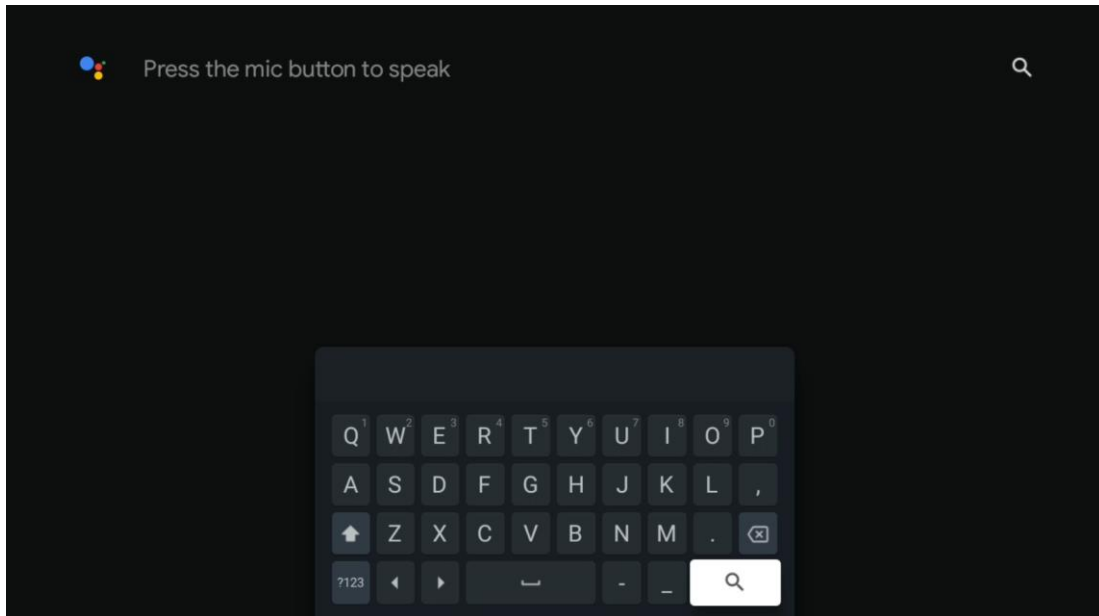

9.5 Varsling

Varslingsknappen vises bare når det finnes ett eller flere uleste varsler. For å sjekke dem, vennligst naviger til Innstillinger-ikonet, som vil åpne undermenyen. Nederst i undermenyen finner du alle de siste varslene.

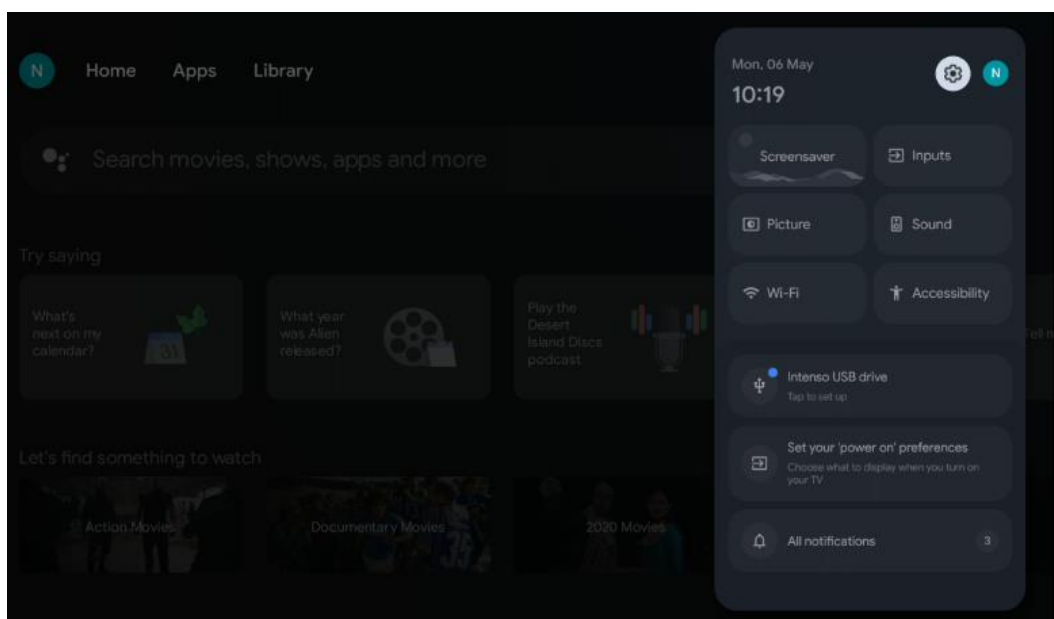

10 Innstillinger

For å se hele listen over tilgjengelige innstillinger, navigerer du til startskjermen ved å trykke på startskjermknappen. Klikk på knappen Innstillinger øverst i høyre hjørne.

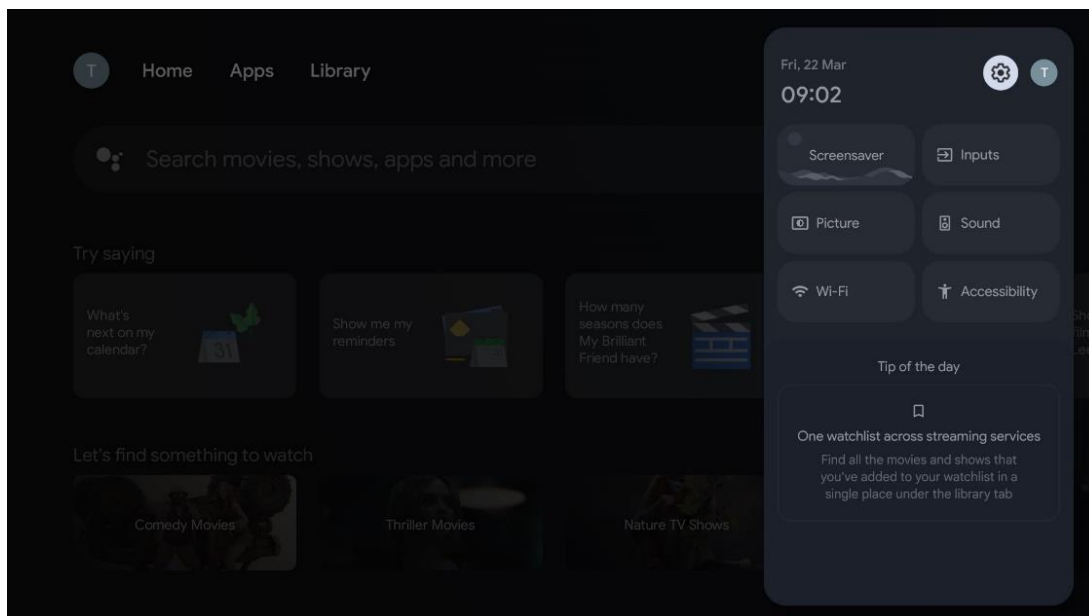

* Bildene ovenfor er kun ment som referanse, se produktet for mer informasjon.

10.1 Angi navnet på enheten din

I denne menyen kan du velge navnet på TV-en din fra listen over foreslåtte navn. Du kan også tilordne et eget navn til TV-en.

Dette er viktig for å kunne bruke Chromecast-funksjonen, slik at TV-en din blir identifisert med riktig navn. Ved å tilordne TV-navnet vil TV-en også bli korrekt identifisert i hjemmenettverket ditt.

10.2 Kanaler og innganger

Søk etter tilgjengelige kanaler og tilgjengelige innganger.

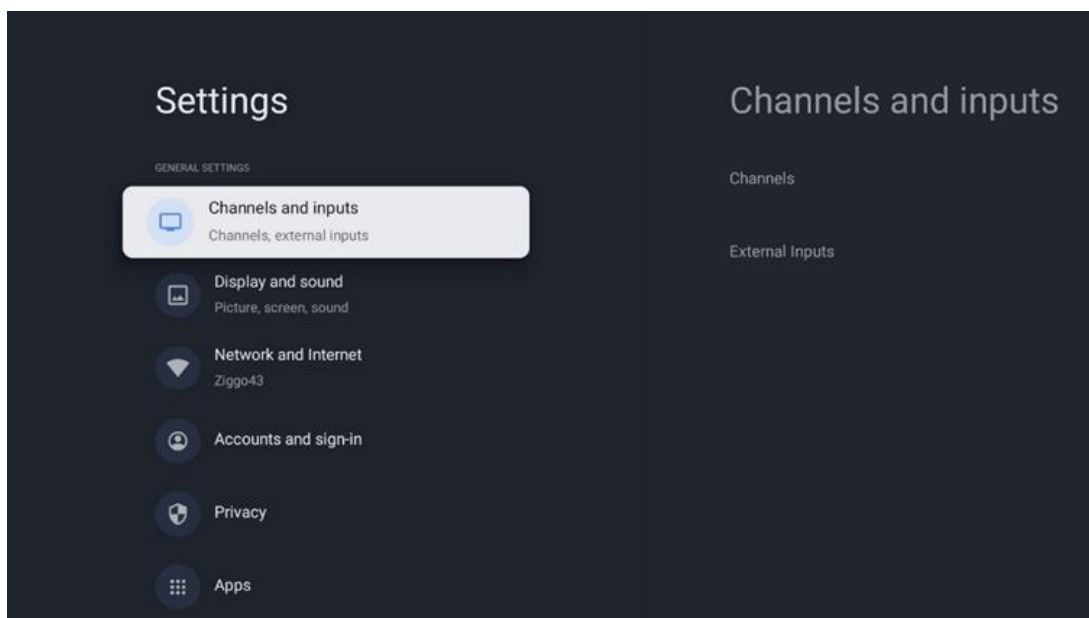

10.2.1 Kanaler

Velg Tuner Mode og trykk **OK for** å fortsette. Marker deretter ett av de tilgjengelige alternativene: Antenne, Kabel eller Satellitt. Trykk på **OK** og trykk deretter på **Back** på fjernkontrollen for å se innstillingsalternativene. Avhengig av hvilken tunermodus du har valgt, vil det finnes ulike innstillingsalternativer.

Merk: Før du skanner etter kanaler, kan du bli bedt om å oppgi PIN-koden din for å fortsette. Du kan angi PIN-koden ved å åpne Live TV-appen for første gang. Du trenger denne PIN-koden for ulike TV-funksjoner, for eksempel for å skanne kanaler på nytt, angi foreldrekontroll eller tilbakestille TV-en til fabrikkinnstillingene. Alternativt kan du bli bedt om å angi en PIN-kode etter at du har fullført kanalskanningen i den første installasjonsprosessen.

Merk: Menyen for ytterligere innstillinger er bare relevant hvis den siste inngangen er Satellitt. For alle andre innganger vil det bare være Kanalskanning og Virtuelt tastatur.

10.2.1.1 Kanalskanning

10.2.1.1.1 Antenne

Velg Antenna i undermenyen Tuner Mode (Tunermodus), og trykk på **Back (Tilbake)** for å gå tilbake til menyen Channel Scan (Kanalskanning).

Velg undermenyen Satellite Auto Scan eller Antenna Manual Scan, og trykk på **OK**. Tast inn PIN-koden for å fortsette med kanalskanningen.

- **Automatisk antennesøk:** Trykk på OK-knappen på fjernkontrollen for å utføre automatisk søk etter DVB-T/T2-kanaler.
- **Manuell skanning av antenne:** Velg RF-kanal ved hjelp av høyre/venstre retningsknapper. Signalnivå og signalkvalitet for den valgte kanalen vises. Velg Start skanning, og trykk **OK for** å starte skanningen etter den valgte RF-kanalen. Kanalene som blir funnet, lagres i kanallisten.
- **Oppdater skanning (Antenna Auto Scan):** Trykk på OK-knappen for å slå funksjonen for oppdateringsskanning på/av. Når den er På, oppdaterer du kanallisteinformasjonen ved å trykke på Antenna Auto Scan.

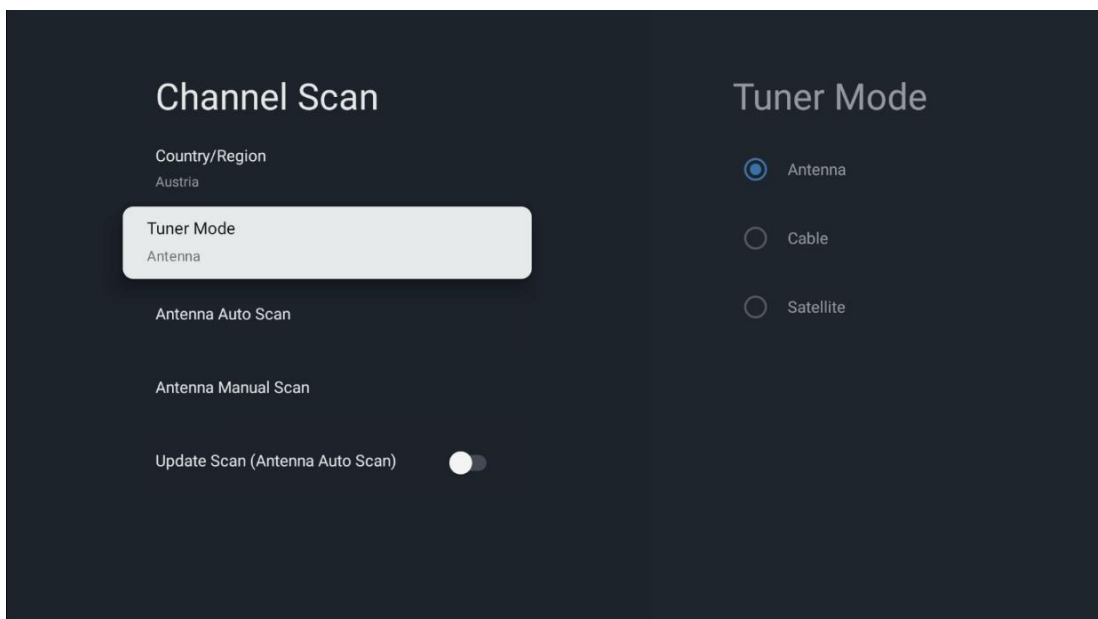

10.2.1.1.2 Kabel

Velg Cable i undermenyen Tuner Mode (Tunermodus), og trykk på **Back (Tilbake)** for å gå tilbake til menyen Channel Scan (Kanalskanning).

Velg undermenyen Cable Auto Scan eller Cable Manual Scan, og trykk på **OK**. Tast inn PIN-koden for å fortsette med kanalskanningen.

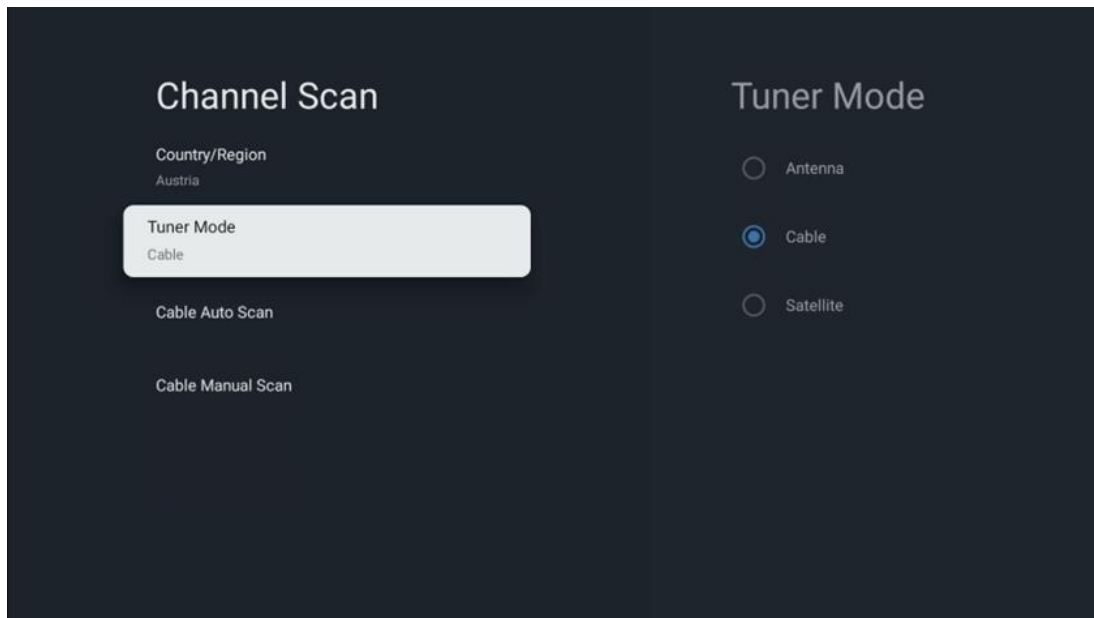

Automatisk kabelskanning

Velg kabeloperatøren din eller velg Andre, og trykk på OK-knappen på fjernkontrollen for å utføre automatisk søk etter digitale og analoge DVB-C-kanaler.

Operatørskanning

DVB-C-kabel-TV-tilbydere er valgfritt oppført under den første kanalinstallasjonen og på operatørens liste i innstillingene, avhengig av hvilket land som er valgt.

Andre

Hvis du mottar DVB-C-signalet fra ikke-dedikerte kabel-TV-leverandører, velger du alternativet Andre. Trykk **OK for** å starte kanalsøket. I Kanalsøk-menyen kan du velge ett av de tre kanalsøkalternativene: Full, Avansert eller Hurtig.

- **Full:** Automatisk søk etter alle tilgjengelige DVB-C-kanaler.
- **Avansert:** Automatisk søk etter alle tilgjengelige DVB-C-kanaler. For dette alternativet er det nødvendig å angi DVB-C-leverandørens mottaksparametere, frekvens og nettverks-ID. Med dette søkealternativet sorteres kanalene etter LCN til kabelleverandørene.
- **Hurtig:** Automatisk søk etter alle tilgjengelige DVB-C-kanaler. Dette vil søke etter alle tilgjengelige kabeltranspondere med standardsymbolene.

Manuell kabel

Trykk på OK-knappen for å gå til skanneinnstillingene. Trykk på venstre/høyre retningsknapp for å velge kanalnummeret eller frekvensen som du vil utføre manuell skanning av en DVB-C-kanaltransponder på.

10.2.1.1.3

Merknad for installasjon av satellittkanaler for Thomson TV-er som er installert i Østerrike eller Tyskland:

Våre Thomson-TV-er har en funksjon for forhåndsinnstilling av satellittkanaler, som bare kan velges og utføres under den første installasjonen av TV-en. Denne funksjonen er **bare** tilgjengelig hvis Østerrike eller Tyskland ble valgt som installasjonsland under den første installasjonen av TV-en.

Denne funksjonen utføres **kun** under den første installasjonen av TV-en når du installerer satellittkanalene.

Velg Satellite i undermenyen Tuner Mode (Tunermodus), og trykk på **Back (Tilbake)** for å gå tilbake til menyen Channel Scan (Kanalskanning).

Velg undermenyen Satellite Auto Scan og trykk **OK**. Tast inn PIN-koden for å fortsette med kanalskanningen.

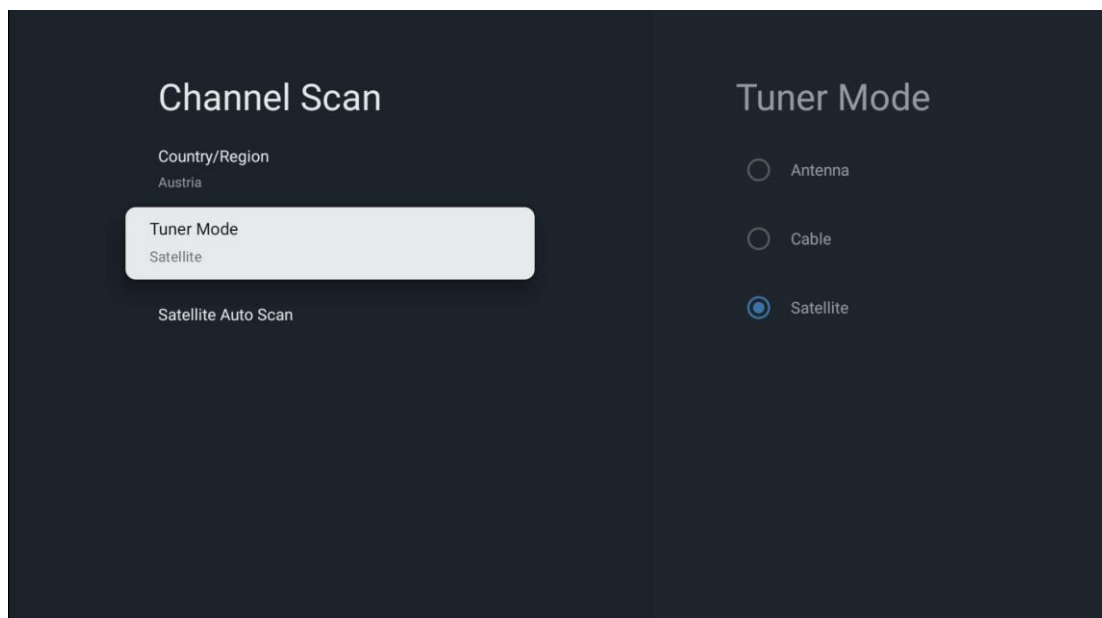

Du finner en detaljert forklaring av satellittinstallasjonen i kapittel 7.3 i denne brukerhåndboken.

10.2.1.2 Oppsett av digital kanal

10.2.1.2.1 Oppsett av undertekster

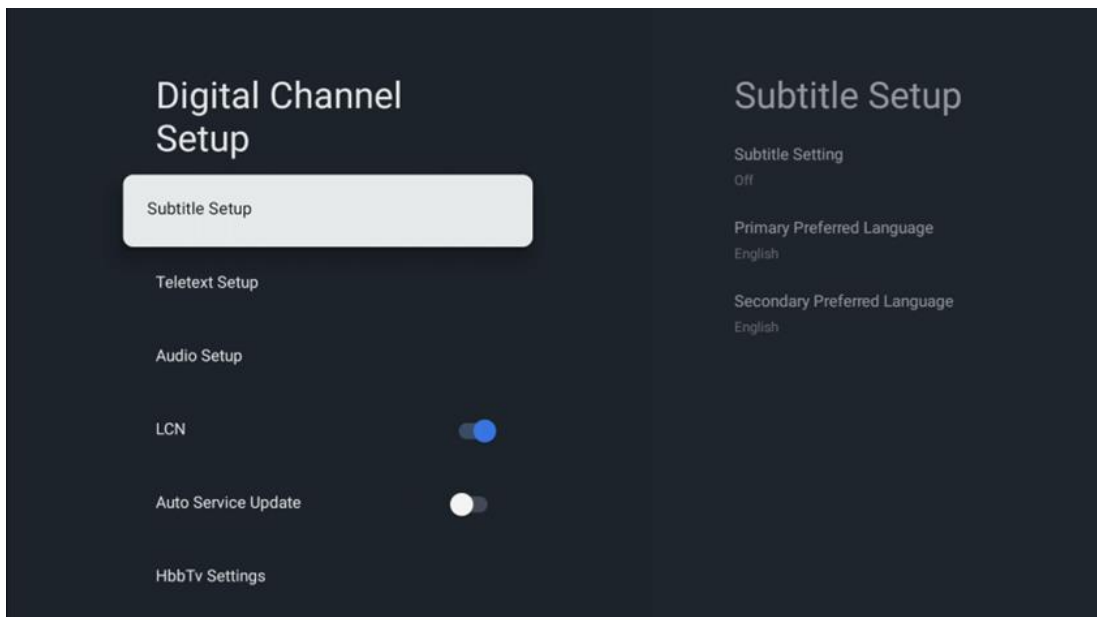

- **Innstilling for undertekster:** Velg dette alternativet som Av, Grunnleggende eller Hørselshemmet. Hvis Hørselshemmet er valgt, gir det undertekster med ekstra beskrivelser for døve og hørselshemmede seere.
- **Primært foretrukket språk:** Angi ett av de oppførte språkene som det første foretrukne språket for digitale undertekster.
- **Sekundært foretrukket språk:** Angi ett av de oppførte språkene som det andre foretrukne språket for digital underteksting. Hvis det primære språket som er valgt i alternativet for språk for digitale undertekster ikke er tilgjengelig, vil undertekstene vises ved hjelp av denne innstillingen.

10.2.1.2.2 Oppsett av tekst-TV

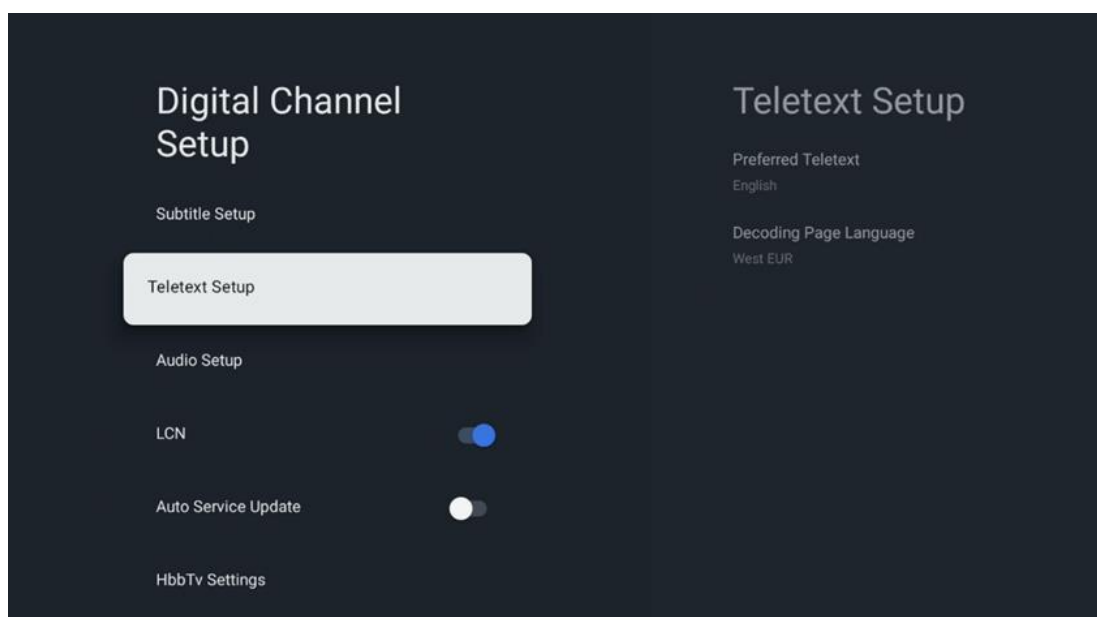

- **Preferred Teletext (Foretrukket tekst-TV):** Still inn tekst-TV-språket for digitale sendinger.
- **Språk for avkodingside:** Still inn språket for avkodingsiden for tekst-TV-visning.

10.2.1.2.3 Lydoppsett

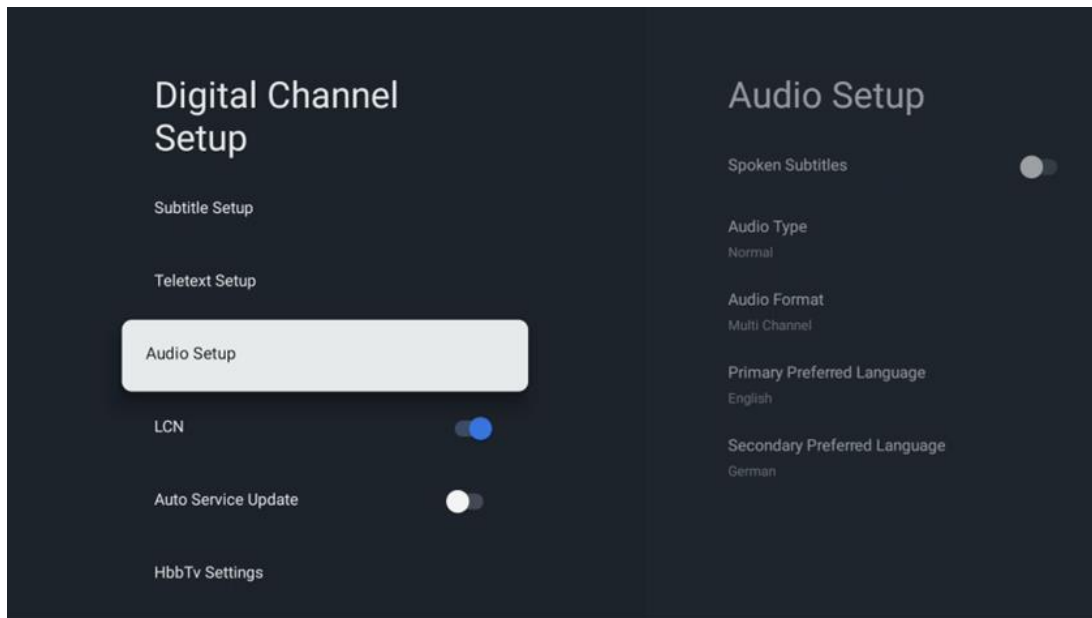

- **Talte undertekster:** Når denne funksjonen er slått på, vil undertekstene også bli lest høyt.
- **Lydtype:** Velg alternativet Hearing Impaired (hørselshemmet) hvis TV-en skal brukes av en person med hørselsproblemer.
- **Lydformat:** Velg Stereo eller Multi Channel, avhengig av hvordan lydsystemet ditt er konfigurert.
- **Primært foretrukket språk:** Angi ett av de oppførte språkalternativene som ditt første foretrukne lydpråk.
- **Sekundært foretrukket språk:** Angi ett av de oppførte språkalternativene som ditt andre foretrukne lydpråk. Hvis det primære språket som er valgt i lydpråkalternativet ikke er tilgjengelig, vil lyden spilles av ved hjelp av denne innstillingen.

10.2.1.2.4 LCN

Logical Channel Numbering (LCN) i digital-TV tildeler et unikt nummer til hver kanal i henhold til leverandørens informasjon.

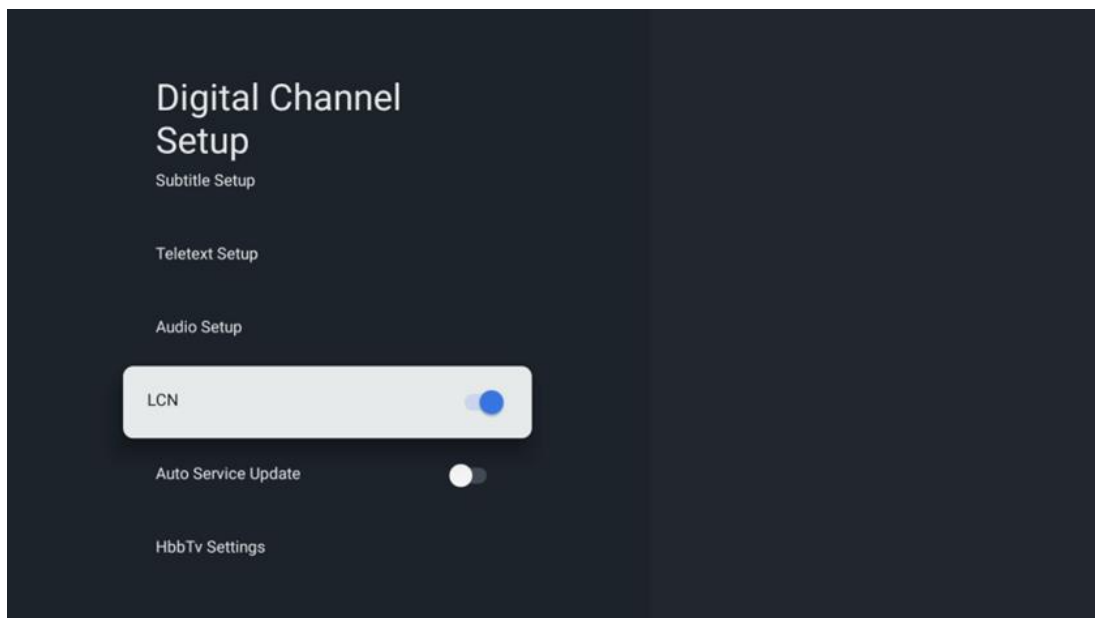

10.2.1.2.5 Oppdatering av bilservice

Hvis du setter Auto service update til On, vil TV-en oppdatere og legge til nye digitale kanaler eller tjenester automatisk.

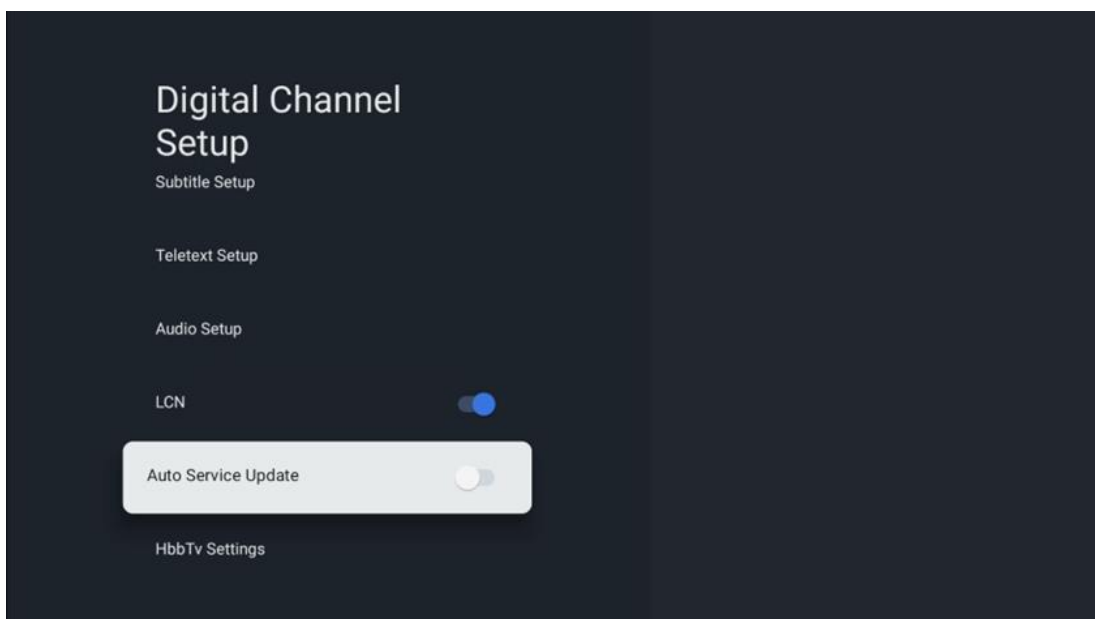

10.2.1.2.6 HbbTv-innstillinger

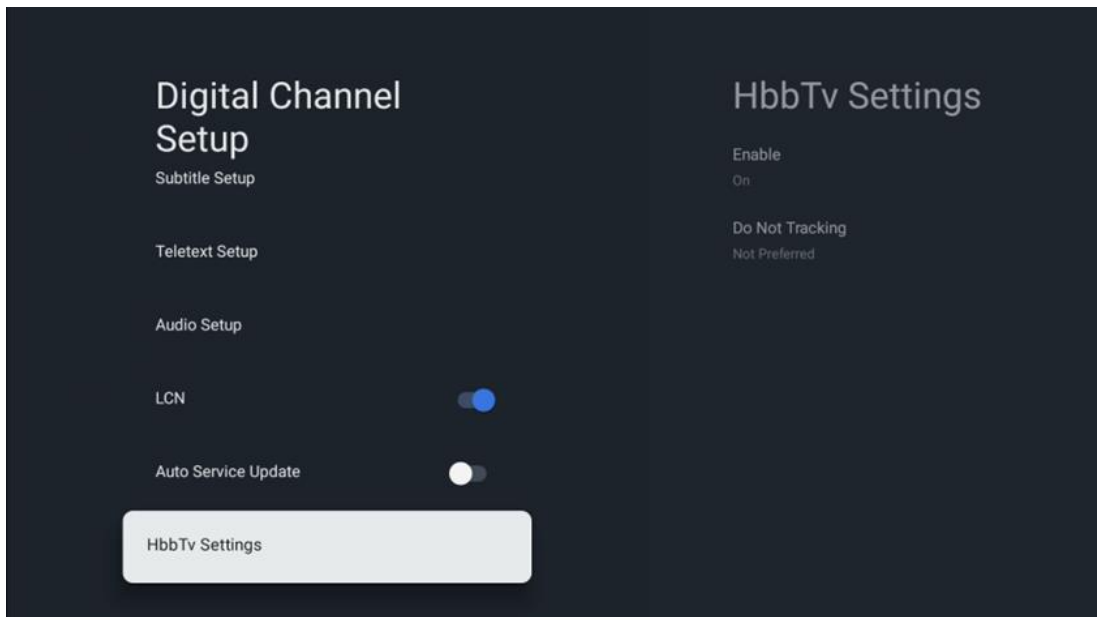

- **Aktiver:** Slå HbbTv på eller av.
- **Ikke sporing:** Når den er På, deaktiveres sporing på kanaler med HbbTv-funksjonen. Normalt sporer kanalene dataene dine kun for reklameformål.

10.2.1.3 Elektronisk programguide (EPG)

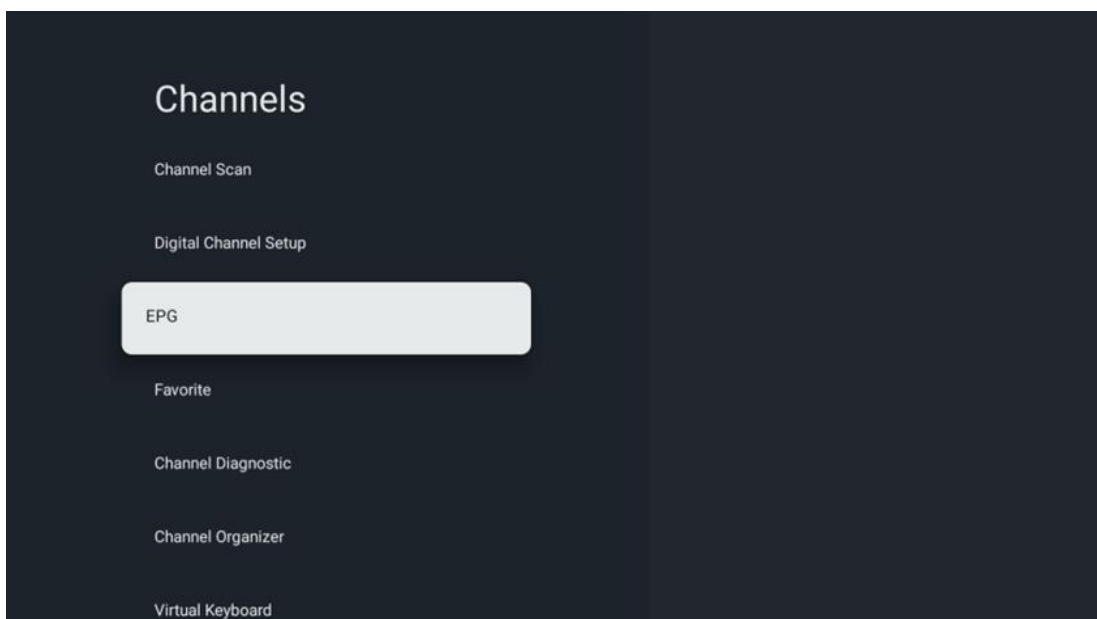

Ved å trykke på **OK** på fjernkontrollen sender TV-en deg videre til Live TV-appen og åpner EPG-en. Opplev bekvemmeligheten med EPG-funksjonen (Electronic Program Guide) på TV-en din, ,

slik at du enkelt kan bla gjennom kanalene som for øyeblikket er tilgjengelige i kanallisten din. Vær oppmerksom på at tilgjengeligheten av denne funksjonen avhenger av programmet.

Alternativt kan du få tilgang til den elektroniske programguiden mens du er i Live TV-modus, ved å trykke på OK-knappen og deretter velge Programguide. For å gå tilbake til direkte-TV trykker du **på** Back-knappen på fjernkontrollen.

Naviger gjennom programguiden ved hjelp av retningsknappene på fjernkontrollen. Bruk opp/ned-retningsknappene eller program +/- -knappene for å bla gjennom kanalene, og høyre/venstre-retningsknappene for å velge et ønsket arrangement på den markerte kanalen. Detaljert informasjon, som f.eks. arrangementets fulle navn, start- og sluttidspunkt, dato, sjanger og en kort beskrivelse, vises nederst på skjermen hvis tilgjengelig.

Hvis du vil ha mer informasjon om en uthevet hendelse, trykker du på OK-knappen. Velg Vis hvis programmet sendes for øyeblikket.

For å vise hendelser fra forrige eller neste dag trykker du på henholdsvis den røde eller grønne knappen. For å legge til eller fjerne kanaler til/fra favoritter trykker du på henholdsvis den gule eller blå knappen. Disse funksjonene er tilordnet de fargede knappene på fjernkontrollen hvis de er tilgjengelige. Se instruksjonene på skjermen for de spesifikke funksjonene til hver knapp.

Vær oppmerksom på at guiden ikke vil være tilgjengelig hvis TV-inngangskilden er låst. Du kan låse/låse opp inngangskilden ved å gå til Live TV-innstillinger > TV-alternativer > Kanalalternativer > Foreldrekontroll > Kilde låst.

10.2.1.4 Favoritt

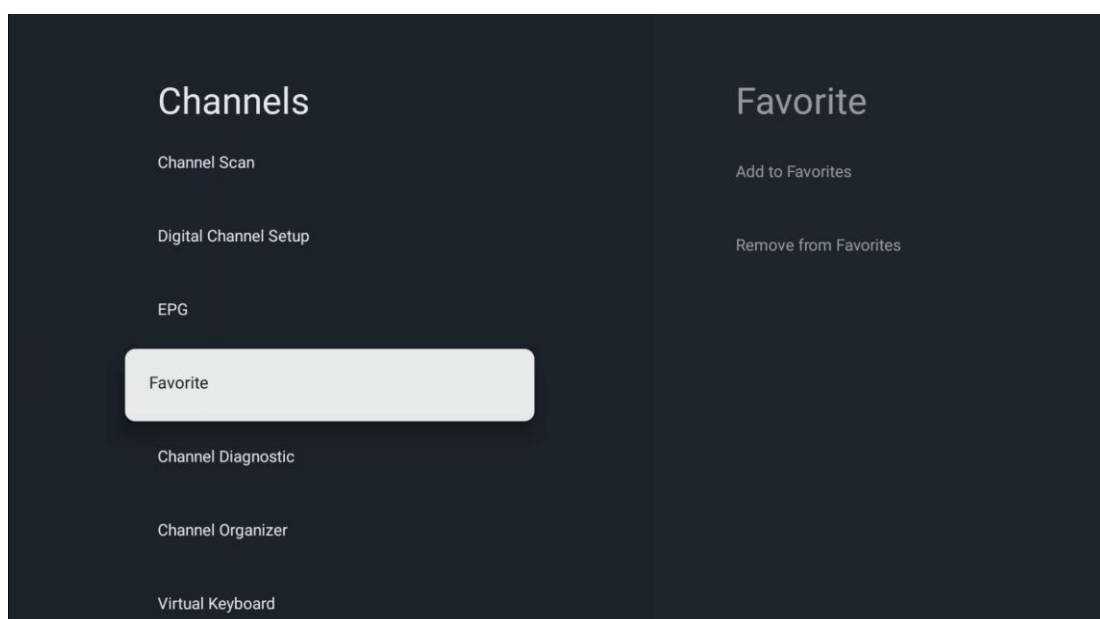

10.2.1.4.1 Legg til i favoritter

Legg til de mest viste kanalene eller favorittkanalene dine i favorittlisten ved å følge disse trinnene:

- Velg Live TV-appen på startskjermen og trykk på **OK for** å åpne den, eller trykk på **Live** TV-knappen på fjernkontrollen
- Velg kanalen du ønsker å legge til
- Trykk på Innstillinger-knappen på fjernkontrollen, og gå til Kanaler og innganger > Kanaler > Favoritt
- Velg Legg til i favoritter, og velg hvilken liste kanalen skal legges til i.

Alternativt kan du legge til kanaler i favorittlisten din i Live TV-appmenyen. Se kapittel 11.2.2.

Merk: Du kan legge til samme kanal i flere favorittlister.

For å se favorittlistene dine, se kapittel 11.2.4.

10.2.1.4.2 Fjern fra Favoritter

Fjern kanaler fra favorittlisten ved å følge disse trinnene:

- Velg Live TV-appen på startskjermen, og trykk **OK for** å åpne den, eller trykk på **Live TV-**knappen på fjernkontrollen
- Velg kanalen du ønsker å fjerne
- Trykk på Innstillinger-knappen på fjernkontrollen, og gå til Kanaler og innganger > Kanaler > Favoritt
- Velg Fjern fra favoritter, og velg hvilken liste kanalen skal fjernes fra.

Alternativt kan du fjerne kanaler fra favorittlisten i Live TV-appmenyen. Se kapittel 11.2.3.

Merk: Hvis du har samme kanal i flere favorittlister, vil det å fjerne den fra én liste ikke påvirke de andre listene.

10.2.1.5 Kanaldiagnostikk

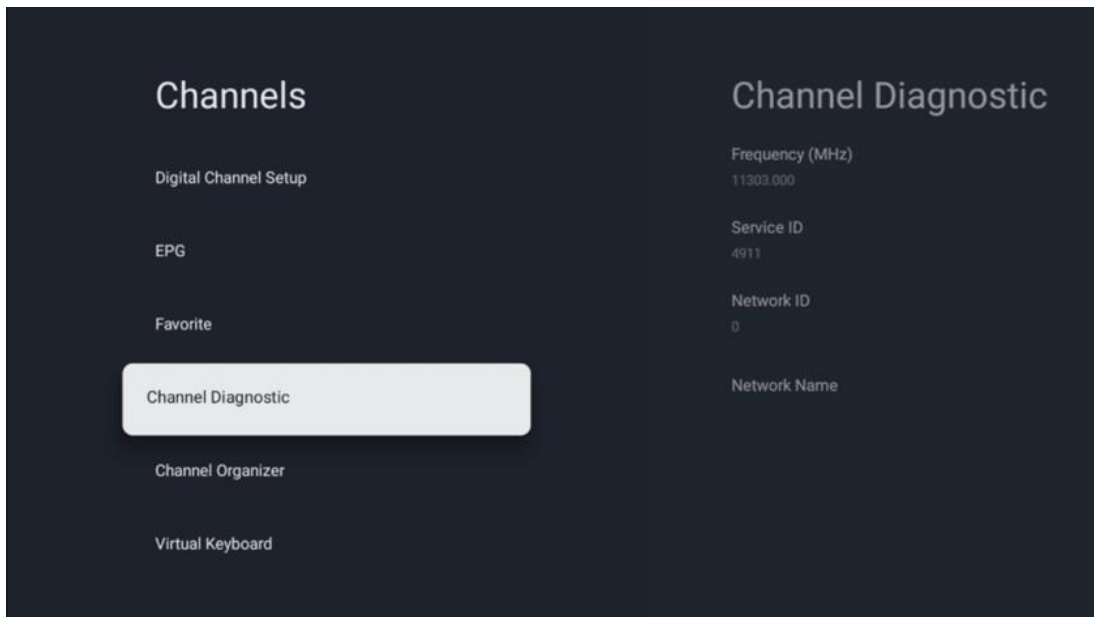

- **Frekvens (MHz):** Viser frekvensen til en bestemt kanal. Når du trykker på **OK**, vises et popup-vindu der kanalens frekvens, signalnivå og kvalitet vises.
- **Tjeneste-ID:** Viser tjeneste-ID-en til en bestemt kanal.
- **Nettverks-ID:** Viser nettverks-ID-en til en bestemt kanal.
- **Nettverksnavn:** Viser navnet på nettverket til en bestemt kanal.

10.2.1.6 Channel Organizer

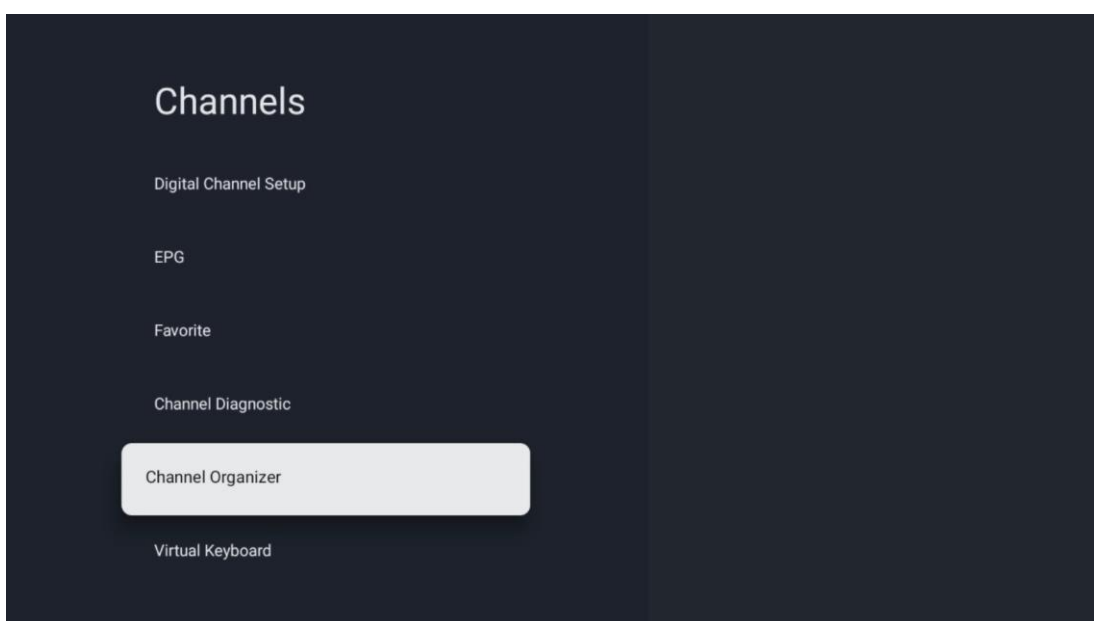

For å redigere kanallisten må du først sørge for at LCN-funksjonen er deaktivert i menyen Digitale kanalinnstillinger ved å følge disse trinnene. For mer informasjon om LCN-funksjonen, se kapittel 10.2.1.2.4.

- Åpne Live TV-appen
- Trykk på Innstillinger-knappen
- Gå til Kanaler og innganger > Kanaler > Oppsett av digital kanal > LCN. Slå LCN av.
- Gå tilbake til Channels ved å trykke på Tilbake-knappen
- Velg Channel Organizer og trykk på OK-knappen

Velg kanalen du vil gjøre endringer på, og trykk på **OK**. Følgende alternativer er tilgjengelige:

10.2.1.6.1 Channel HIDE

Skjul kanaler fra kanallisten. Nummereringen av kanalene forblir uendret.

- Velg en kanal du ønsker å skjule, og trykk **OK**.
- Velg Skjul i lokalmenyen, og trykk på **OK**.
- Trykk på **Tilbake for** å gå tilbake til direkte-TV.

Følg disse trinnene for å fjerne kanalene:

- Velg en kanal du ønsker å skjule, og trykk **OK**.
- Velg Unhide i lokalmenyen, og trykk på **OK**.
- Trykk på **Tilbake for** å gå tilbake til direkte-TV.

10.2.1.6.2 Kanal SWAP

Endre plasseringen av kanaler i kanallisten.

- Velg en kanal, og trykk **OK**.
- Velg Bytt i lokalmenyen, og trykk på **OK for** å gå til byttemodus.
- Velg kanalen du ønsker å endre posisjonen til, og trykk på **OK**.
- Marker en annen kanal du ønsker å bytte posisjon med, og trykk på den blå knappen.
- Trykk på **OK for** å bekrefte handlingen.

Antall byttete kanaler oppdateres automatisk i henhold til endringene som er gjort.

10.2.1.6.3 Kanal EDIT

Rediger kanalinformasjon, for eksempel kanalens nummer eller navn.

- Velg kanalen du ønsker å redigere, og trykk **OK**.
- Velg Rediger i lokalmenyen, og trykk på **OK**.
- Popup-vinduer med kanalnummer og -navn vises.
- Velg hvilken informasjon du ønsker å redigere, og trykk **OK**. Det virtuelle tastaturet vises, slik at du kan skrive inn den tilpassede informasjonen.
- Velg OK, og trykk på **OK** på fjernkontrollen for å bekrefte endringene.
- Trykk på **Tilbake for** å gå tilbake til direkte-TV.

Merk: Hvis du skriver inn et nummer eller navn som er opptatt av en annen kanal, vises en feilmelding som foreslår at du skriver inn annen informasjon.

10.2.1.6.4 Kanal INSERT

Flytt flere kanaler til en annen posisjon, noe som resulterer i en nummerendring. Rekkefølgen på kanalene forblir uendret.

- Velg en kanal, og trykk **OK**.
- Velg Sett inn i lokalmenyen, og trykk på **OK**.
- Marker og trykk **OK for** å velge en eller flere kanaler du ønsker å flytte.
- Marker en kanal du ønsker å flytte de valgte kanalene til, og trykk på **OK**.
- Trykk på **OK for** å bekrefte handlingen.

Merk: Antall kanaler oppdateres automatisk i henhold til endringene som er gjort.

10.2.1.6.5 Kanal DELETE

Fjern uønskede kanaler fra kanallisten. Merk at for å få slettede kanaler tilbake, må du utføre en kanalskanning.

- Velg en kanal, og trykk **OK**.
- Velg en eller flere kanaler du ønsker å slette, i popup-menyen, og trykk **OK**.
- Trykk **OK for** å bekrefte.
- Et bekreftelsesvindu vises. Velg Ja, og trykk **OK** hvis du vil fortsette.

Merk: Antall kanaler oppdateres automatisk i henhold til endringene som er gjort.

10.2.1.6.6 Kanal MOVE

Endre plasseringen av kanalene i kanallisten.

- Velg en kanal, og trykk **OK**.
- Velg Flytt i lokalmenyen, og trykk på **OK**.
- Velg en kanal du ønsker å flytte, og trykk **OK**.
- Marker en kanal du ønsker å flytte de valgte kanalene til, og trykk på **OK**.
- Trykk på **OK for** å bekrefte handlingen.

Merk: Nummereringen av kanalene oppdateres automatisk i henhold til endringene som er gjort.

10.2.2 Eksterne innganger

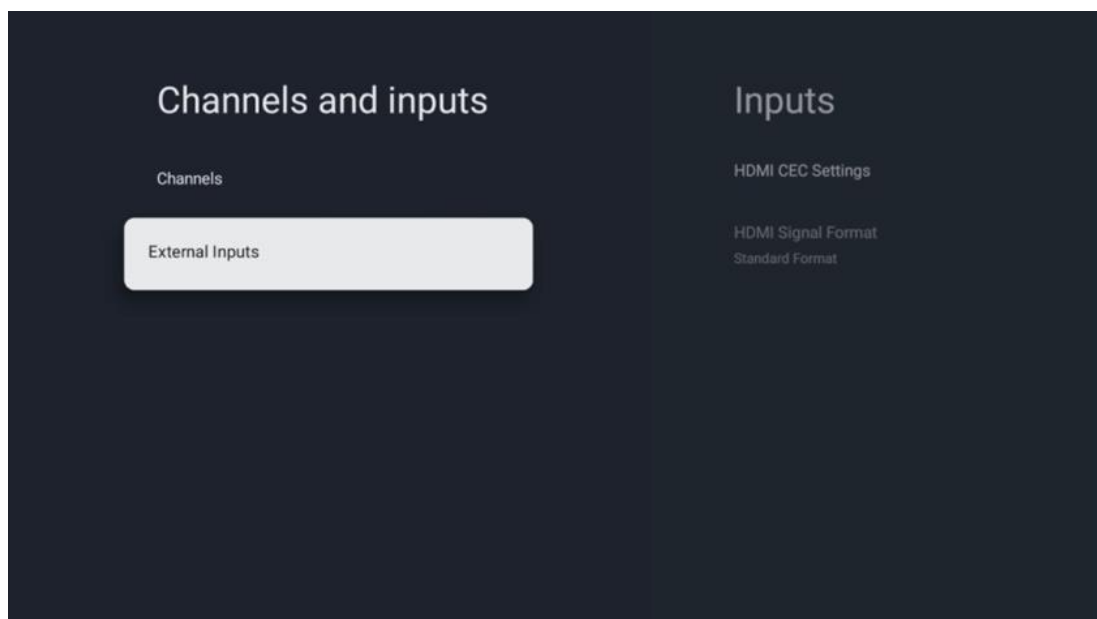

10.2.2.1 HDMI CEC-innstillinger

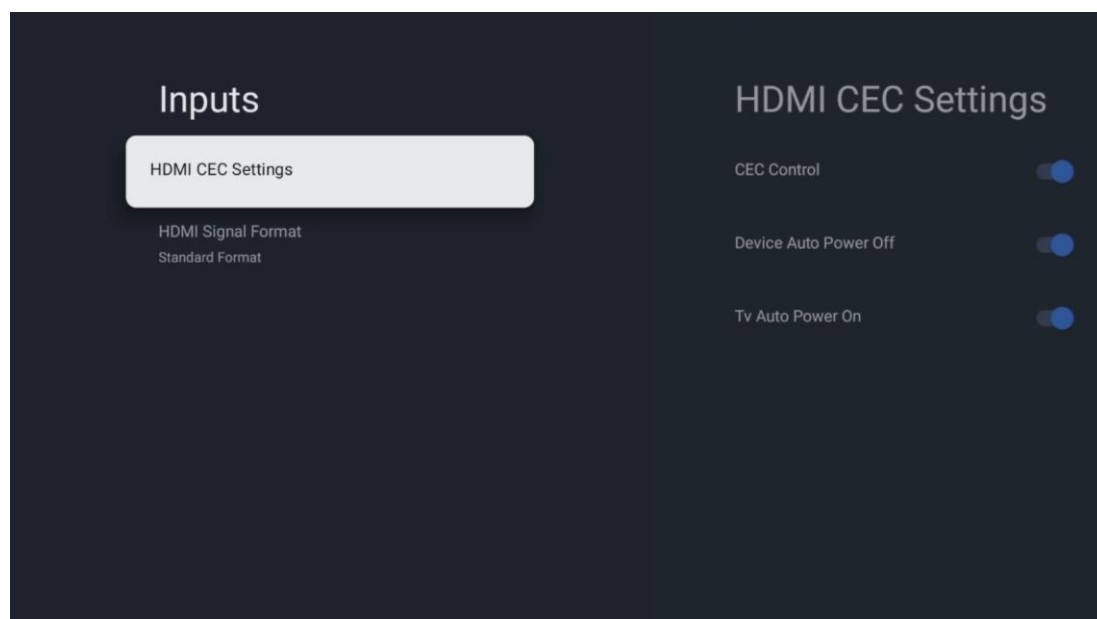

Hvis HDMI CEC-funksjonen (Consumer Electronics Control) er aktivert, kan du betjene den eksterne enheten som er koblet til en av HDMI-tilkoblingene dine ved hjelp av fjernkontrollen til TV-en. For at det skal fungere skikkelig, må den tilkoblede eksterne enheten også støtte HDMI CEC-funksjonen, den må være aktivert, og betjeningen av HDMI CEC-funksjonen til den tilkoblede eksterne enheten må være synkronisert med HDMI CEC-funksjonen til TV-en.

Som standard er HDMI CEC-funksjonen aktivert, og når den eksterne enheten kobles til, vil den tilsvarende HDMI-inngangskilden bli omdøpt til navnet på den tilkoblede enheten.

Fjernkontrollen til TV-en kan styre den eksterne enheten automatisk så snart den tilkoblede HDMI-kilden er valgt.

- **CEC-kontroll:** TV-en kan kontrollere HDMI-enheter.
- **Slå av enheten automatisk:** Når du slår av TV-en, slås den eksterne HDMI-enheten av **automatisk**.
- **TV Auto Power On:** Når du slår på den eksterne HDMI-enheten, vil TV-en slås på automatisk.

10.2.2.2 HDMI-signalformat

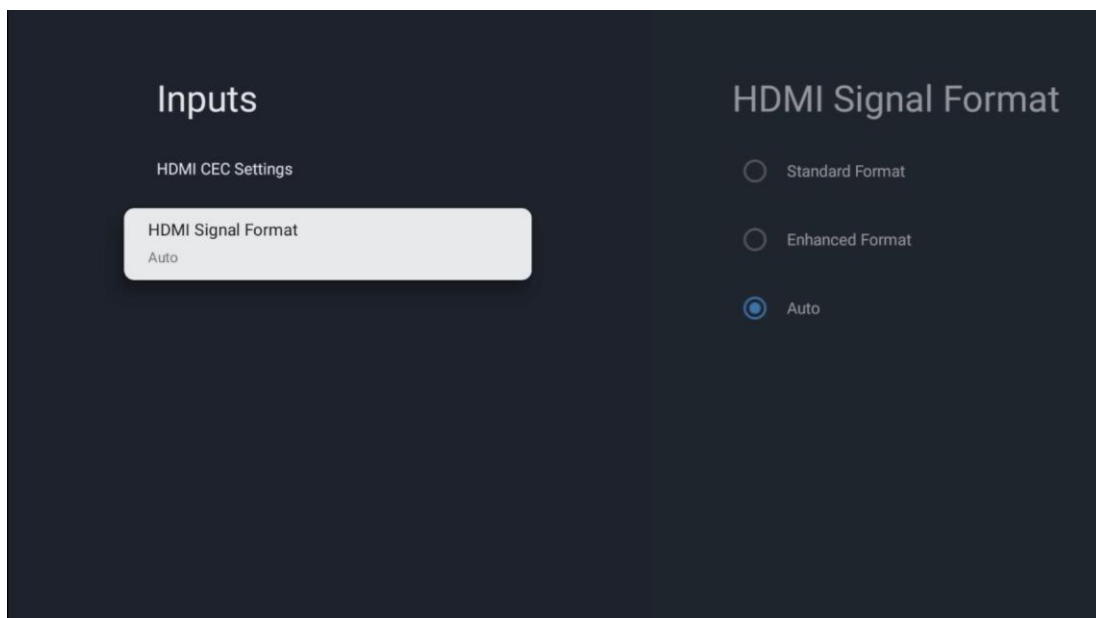

Denne menyen er bare tilgjengelig hvis kilden er satt til HDMI, og den lar deg velge mellom tre tilgjengelige signalformater:

- **Standardformat:** Hvis du velger dette formatet, kan det hende at enkelte høye oppløsninger ikke støttes på grunn av båndbreddebegrensninger i HDMI 1.4-protokollen.
- **Forbedret format:** TV-en vil vise HDMI-signaler av høy kvalitet via HDMI 2.1-tilkobling. **Merk:** TV-en din må ha en HDMI 2.1-tilkobling, og du trenger kanskje en HDMI-kabel som støtter HDMI 2.1-protokollen. Velg dette alternativet bare hvis enheten din støtter HDMI-formater av høy kvalitet, f.eks: 4K 60 Hz, 4:2:0 10 bit, 4:4:4, 4:2:2, VRR/ALLM-spill osv.
- **Auto:** TV-en vil som standard prøve å vise høykvalitetssignaler via en HDMI 2.1-tilkobling. **Merk:** TV-en din må ha en HDMI 2.1-tilkobling, og du trenger kanskje en HDMI-kabel som støtter HDMI 2.1-protokollen. Hvis enheten din ikke støtter HDMI 2.1-formatet, vil TV-en automatisk bytte til standardformatet HDMI 1.4.

10.3 Skjerm og lyd

Juster innstillingene for bilde, skjerm, lyd og lydutgang. Bruk retningsknappene til å velge et av alternativene på høyre side av skjermen, og bekreft valget ved å trykke på **OK**.

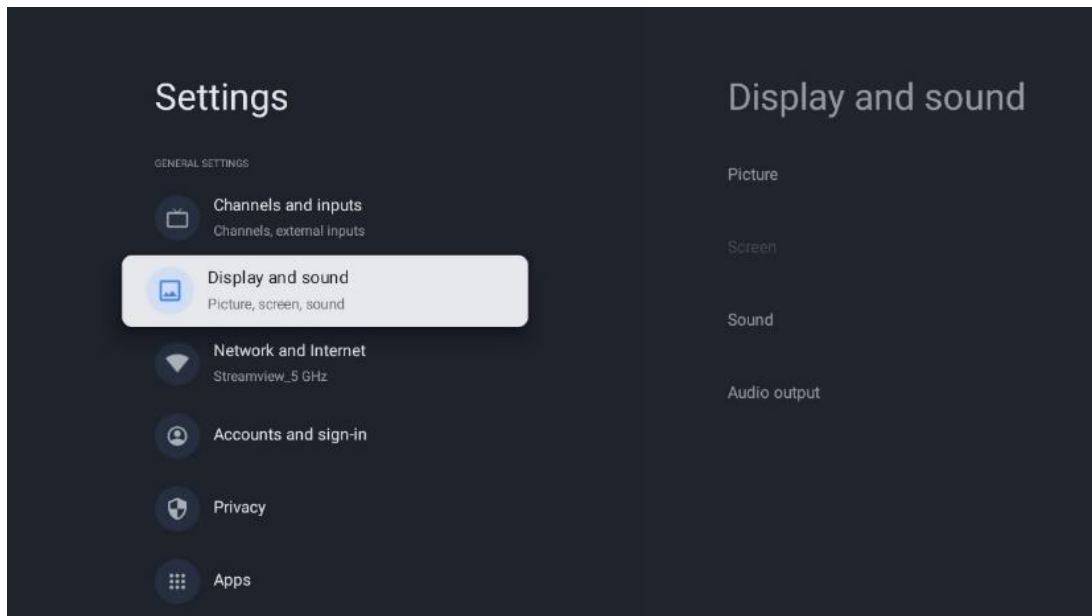

10.3.1 Bilde

Bildemodus

Ved førstegangsinstallasjon av TV-en er den som standard innstilt på Eco-bildemodus. Velg en av de forhåndsinnstilte bildemodusene, og bekreft valget ved å trykke på OK-knappen på fjernkontrollen.

WCG

Bredt fargespekter (WCG) kobles ofte sammen med HDR, selv om de ikke har noen iboende sammenheng. HDR øker det dynamiske området, noe som gir klarere bilder med lysere lys og mørkere mørke. WCG forbedrer derimot fargegjengivelsen, slik at røde farger blir rødere, blå farger blir blåere og grønne farger blir grønnere. HDR forbedrer derfor bildeklarheten kvantitativt, mens WCG gjør det kvalitativt. Trykk på **OK for** å velge WCG-alternativer.

- **Skjermens lysstyrke:** Trykk på **OK for** å justere lysstyrken på skjermen.
- **Avanserte innstillinger:**
 - **Fargetemperatur:** Still inn ønsket fargetemperatur. De tilgjengelige alternativene er Standard, Varmere, Varm, Kjølig og Kjøligere.
 - **Dynamisk kontrast:** Dynamisk kontrast er aktivert som standard. Du kan enten aktivere eller deaktivere den.
 - **HDMI PC/AV-modus:** Dette menyalternativet er bare tilgjengelig når en PC eller spillkonsoll er koblet til TV-en.
 - **Støyreduksjon:** Still inn støyreduksjon som Lav, Middels, Høy, Auto eller slå den av.

- **Tilbakestilling av bilde:** Tilbakestill bildeinnstillingene til fabrikkinnstillingene.
- **ALLM:** Auto Low Latency Mode (ALLM) er en funksjon som automatisk veksler mellom lav latenstid og høy bildekvalitet avhengig av kildeinngangen fra en HDMI-tilkoblet enhet, f.eks. en spillenhet. Dette menyalternativet er bare tilgjengelig når en PC eller spillkonsoll er koblet til TV-en.
- **MEMC:** MEMC (Motion Estimation/Motion Compensation) er en teknologi som brukes i TV-er og videoskjermer for å redusere bevegelsesuskarphet og rystelser i scener med raske bevegelser. Bevegelsesestimering identifiserer bevegelse i påfølgende bilder, mens bevegelseskompensasjon oppretter og setter inn mellomliggende bilder for å jevne ut bevegelsen.

10.3.2 Skjerm

Juster størrelsesforholdet på TV-skjermen.

10.3.3 Lyd

Juster lydinnstillingene på TV-en.

- **Lydmodus:** Still inn lydinnstillingene Standard, Kino, Musikk, Nyheter eller Personlig.
- **Dolby Atmos:** Aktiver eller deaktiver Dolby Atmos. Etter at du har endret dette innstillingsalternativet, må du koble enheten kort fra strømforsyningen og koble den til igjen (strømtilbakestilling).
- **Surround-modus:** Kun tilgjengelig for avspilling av multimedieinnhold eller direkteendt TV-innhold som inkluderer surroundlyd.
- **Bare lyd:** Slå av TV-skjermen og spill bare av lyd. Denne innstillingen er nyttig når du lytter til radiokanaler som mottas via antenne, kabel-TV eller satellitt.
- **Avanserte innstillinger:**
 - **Dialogforsterker:** Justerer automatisk lyden av dialoger, slik at de skiller seg ut fra andre lyder.
 - **Balanse:** Juster venstre og høyre volumbalanse for høyttalere og hodetelefoner.
 - **Tilbakestilling av lyd:** Tilbakestill lydinnstillingene til fabrikkinnstillingene.

10.3.4 Lydutgang

Utgangsenhet

- **TV-høyttalere:** Velg dette alternativet hvis TV-en ikke er koblet til AV-mottakeren via optisk lydutgang eller via HDMI-kabel.
- **SPDIF/Optisk:** Velg dette lydalternativet hvis TV-en er koblet til AV-mottakeren via den optiske kabelen.
- **HDMI ARC:** Velg dette lydalternativet hvis TV-en er koblet til AV-mottakeren via HDMI fra eARC-porten på TV-en.

Type lydutgang

- **PCM (Pulskodemodulasjon):** Et analogt lydsignal konverteres til et digitalt signal som demoduleres individuelt og spilles av AV-mottakeren.
- **Passthrough:** Lydsignalet videresendes til AV-mottakeren uten TV-modulering.
- **Auto:** TV-lydutgangen konfigureres automatisk i henhold til den tilkoblede AV-mottakeren.

Digital lydforsinkelse (ms)

Still inn forsinkelsen for lydutgangen.

Volum for digital lyd

Still inn volumnivået for lydutgangen.

- **Av:** Aktiverer eller deaktiverer eARC-funksjonen.
- **Auto:** eARC-funksjonen til HDMI-utgangen konfigureres automatisk i henhold til den tilkoblede AV-mottakeren eller lydplanken.

10.4 Nettverk og Internett

Du kan konfigurere nettverksinnstillingene for TV-en ved hjelp av alternativene i denne menyen.

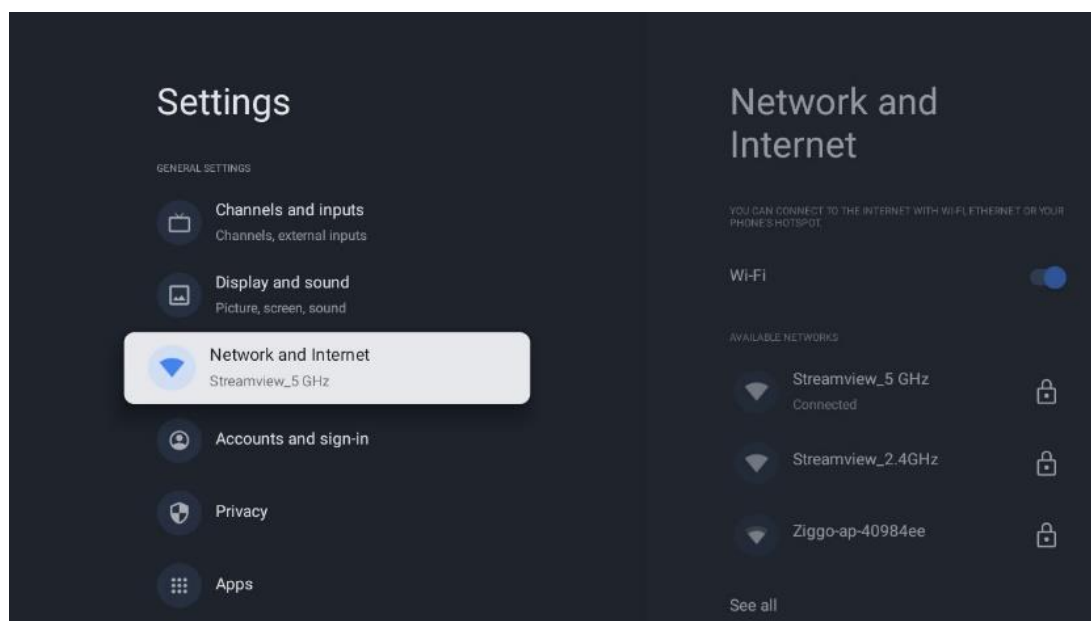

10.4.1 Wi-Fi på/av

Slå funksjonen for trådløst LAN (WLAN) på og av.

10.4.2 Velg tilgjengelig Wi-Fi-nettverk

Når Wi-Fi-funksjonen er slått på, vises en liste over tilgjengelige trådløse nettverk. Marker Se alle, og trykk **OK** for å se alle nettverkene. Velg ett, og trykk **OK** for å koble til. Du kan bli bedt

om å oppgi et passord for å koble deg til det valgte nettverket hvis nettverket er passordbeskyttet.

10.4.3 Andre alternativer

- **Legg til nytt nettverk:** Legg til nettverk med skjulte SSID-er.
- **Skanning er alltid tilgjengelig:** Du kan la posisjonstjenesten og andre apper skanne etter nettverk, selv når Wi-Fi-funksjonen er slått av. Trykk på **OK for** å slå den av og på.

10.4.4 Ethernet-alternativer

- **Tilkoblet / Ikke tilkoblet:** Viser status for Internett-tilkoblingen via Ethernet, IP- og MAC-adresser.
- **Proxy-innstillinger:** Angi en HTTP-proxy for nettleseren manuelt. Denne proxyen kan ikke brukes av andre apper.
- **IP-innstillinger:** Konfigurer TV-ens IP-innstillinger.

10.5 Kontoer og innlogging

- **Google TV-konto:** Dette alternativet vil være tilgjengelig hvis du har logget på Google-kontoen din. Du kan låse kontoinnstillingene dine, konfigurere datasynkroniseringspreferansene dine, administrere betalinger og kjøp, justere innstillingene for Google Assistant, aktivere modus for kun apper og fjerne kontoen fra TV-en din.
- **Legg til konto:** Legg til en ny konto ved å logge inn på den.
- **Legg til et barn:** Legg til en barnevennlig konto med foreldrebeskyttelse.

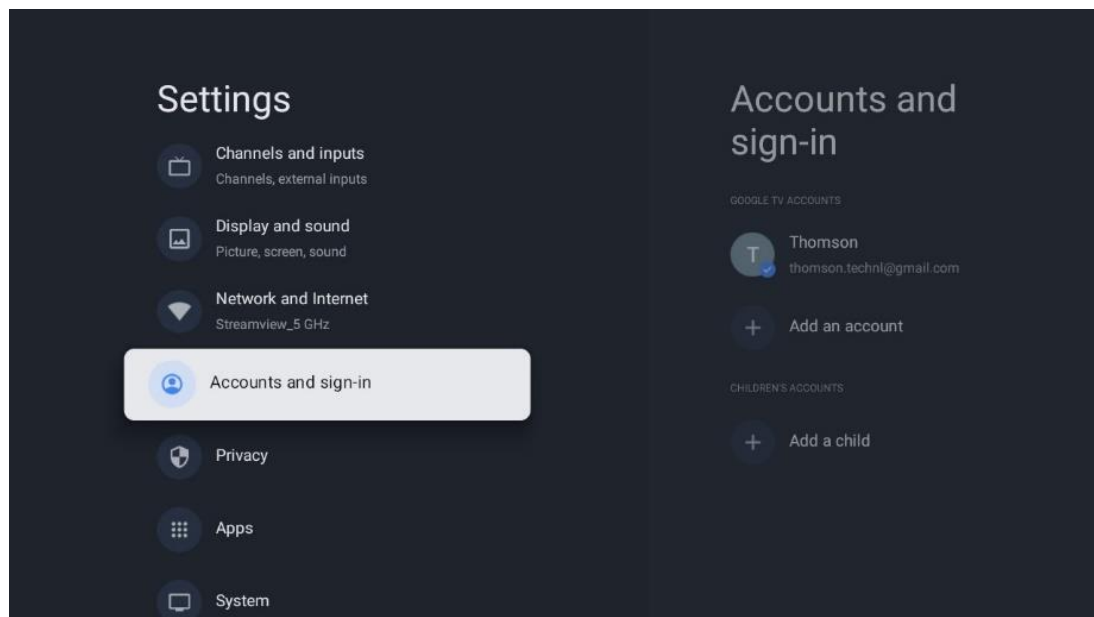

10.6 Personvern

Endre og juster personverninnstillingene og apptillatelsene dine.

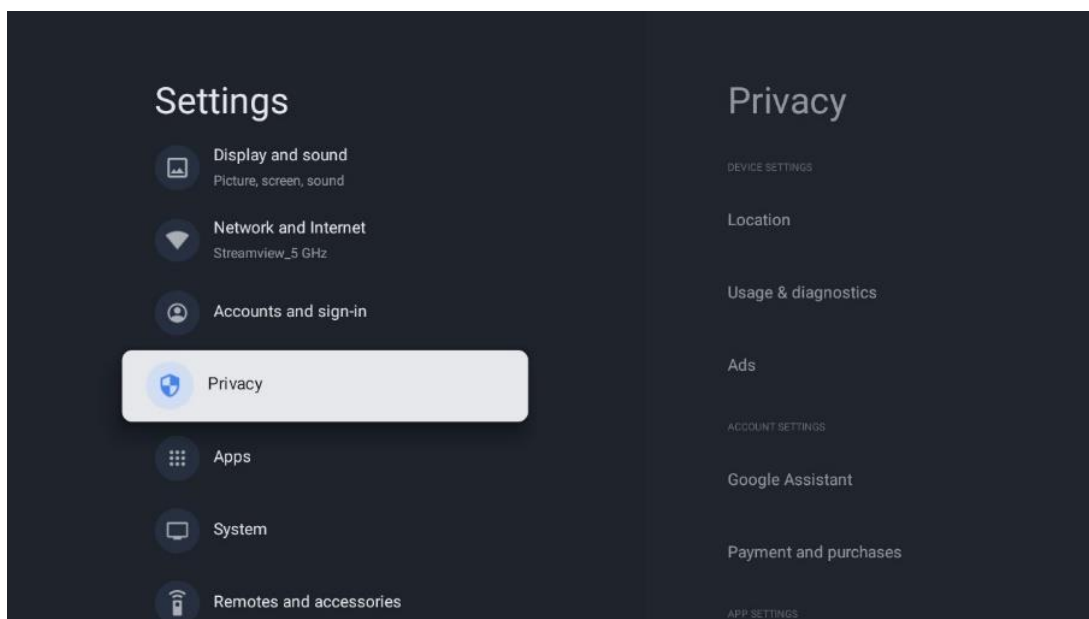

Innstillinger enheten:

- **Plassering:** Velg om Google kan samle inn posisjonsdata i henhold til ditt Wi-Fi. Det er viktig at du oppgir posisjonen din til Google fordi installasjonen av mange applikasjoner er avhengig av geografisk plassering. Installasjon av visse strømmeapplikasjoner, spesielt de som strømmes TV-kanaler, er bare mulig i henhold til geolokaliseringsregler.
- **Bruk og diagnostikk:** Send automatisk diagnostisk informasjon til Google.
- **Annonser:** Velg om Google har lov til å samle inn bruksdata og diagnostikk og markedsføre tilpassede annonser til deg.

Kontoinnstillinger:

- **Google Assistant:** Velg din aktive konto, se tillatelser, velg hvilke applikasjoner som skal inkluderes i søkeresultatene, aktiver det sikre søkefilteret og se lisensene for åpen kildekode.
- **Betaling og kjøp:** Konfigurer Googles betalings- og kjøpsinnstillinger.

Appinnstillinger:

- **Spesialtilgang for apper:** Velg hvilke apper som skal ha tilgang til informasjonen din og ha spesialtilgang.
- **Sikkerhet og begrensninger:** Du kan bruke alternativene i denne menyen til å tillate eller begrense installasjonen av apper fra andre kilder enn Google Play Store. Still inn alternativene slik at TV-en ikke tillater eller advarer mot installasjon av apper som kan forårsake alvorlige problemer.

10.7 Apper

Bruk alternativene i denne menyen til å administrere programmene som er installert på TV-en.

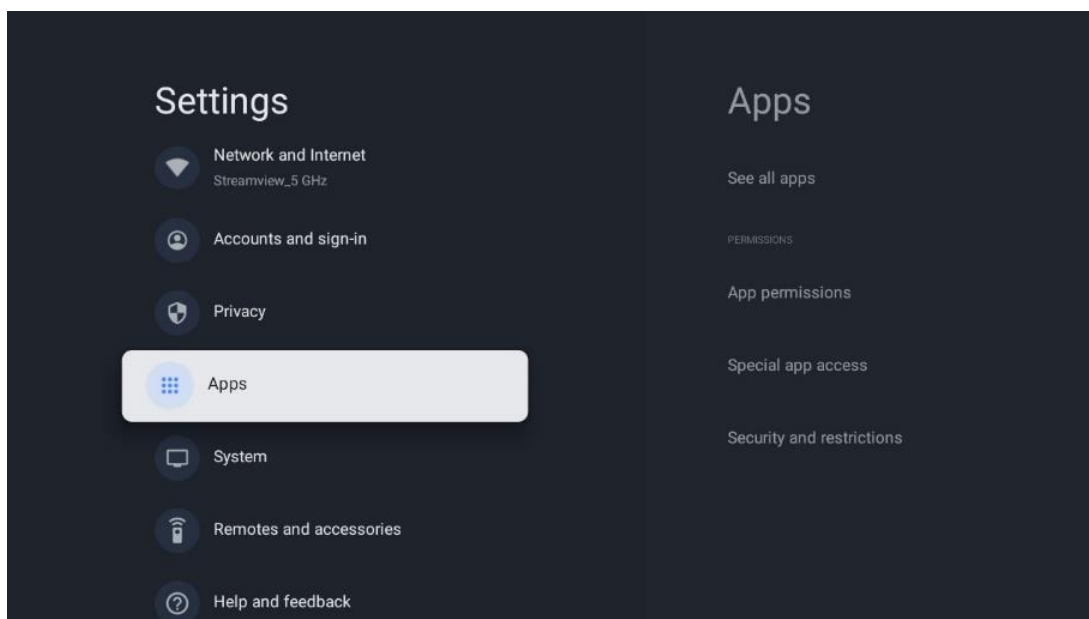

Nylig åpnete apper: Her vises nylig åpnete apper.

Se **alle apper:** Velg Se alle apper og trykk **OK** for å vise en omfattende liste over alle apper som er installert på TV-en. Du kan også se hvor mye lagringsplass hver app opptar. Derfra kan du sjekke appversjoner, starte eller tvinge til å stoppe bruken av dem, avinstallere nedlastede apper, sjekke tillatelser og slå dem av eller på, administrere varsler, tømme data og hurtigbuffer og mye mer. Bare marker en app og trykk **OK for å** få tilgang til de tilgjengelige alternativene.

Tillatelser: Administrer tillatelsene og noen andre funksjoner i appene.

- **Apptillatelser:** Appene sorteres etter kategori for tillatelsestype. Du kan aktivere/deaktivere tillatelser for apper i disse kategoriene.
- **Spesiell apptilgang:** Konfigurer appfunksjoner og spesielle tillatelser.
- **Sikkerhet og begrensninger:** Ved hjelp av alternativene i denne menyen kan du tillate eller begrense installasjon av apper fra andre kilder enn Google Play Store. Still inn TV-en til å avvise eller advare før installasjon av apper som kan forårsake skade.

10.8 System

Bruk retningsknappene til å vise alternativene Om, Dato og klokkeslett, Språk, Lagring, Strøm og energi og andre. Trykk på **OK for** å velge det tilsvarende underalternativet du vil justere.

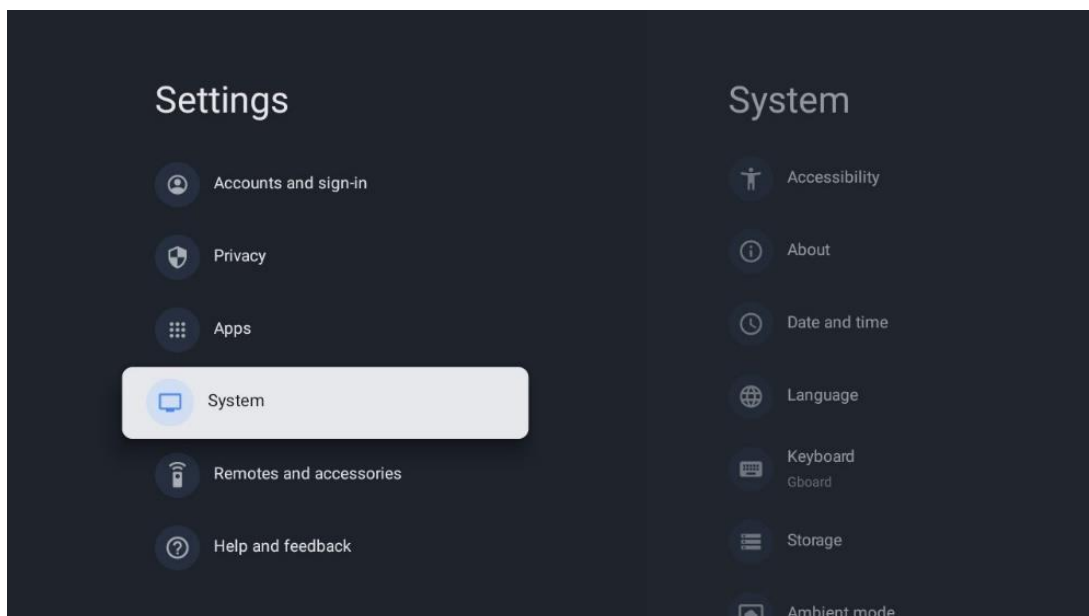

10.8.1 Tilgjengelighet

- **Bildetekster:** Slå på/av bildetekster, juster språket og tekststørrelsen, og velg en tekststil.
- **Tekst med høy kontrast:** Aktiver eller deaktiver tekst med høy kontrast.
- **Tekst til tale:** Aktiver eller deaktiver Googles tekst-til-tale-funksjon. Denne funksjonen vil automatisk tale opp tekst som vises på skjermen. Det er en nyttig funksjon for personer med synsproblemer. I denne menyseksjonen kan du justere innstillinger for tekst til tale, for eksempel talehastighet og standardspråk.
- **Snarvei for tilgjengelighet:** Aktiver eller deaktiver.
- **Snakk tilbake:** Aktiver eller deaktiver tilbakemeldingsfunksjonen og tilpass den.
- **Tilgang til bryteren:** Aktiver eller deaktiver brytertilgang og tilpass den.

10.8.2 Om

Her finner du informasjon om maskinvare og programvare på TV-en din, samt Android OS og Netflix ESN-versjonen.

- **Systemoppdatering:** Velg dette menyalternativet, og trykk **OK** på fjernkontrollen for å sjekke om det finnes en programvareoppdatering for TV-en.
- **Enhetsnavn:** Velg dette menyalternativet, og trykk **OK** på fjernkontrollen for å endre navnet eller tilordne et tilpasset navn til TV-en. Dette er viktig for at TV-en skal bli korrekt identifisert i nettverket eller når du bruker Chromecast-funksjonen.
- **Tilbakestill:** Velg dette menyalternativet for å tilbakestille TV-en til fabrikkinnstillingene og installere TV-en på nytt.
- **Status:** I denne menyen finner du maskinvareinformasjon om TV-en, for eksempel IP-adresse, MAC-adresse, Bluetooth-adresse, serienummer og oppetid.
- **Juridisk informasjon:** I denne menyen finner du juridisk informasjon om TV-en.
- **Modell:** Viser deg modellen til TV-en din.
- **Android TV OS-versjon:** Viser hvilken OS-versjon som er installert på TV-en.

- **Android TV OS-sikkerhetsoppdateringsnivå:** Viser datoen for sikkerhetsoppdateringen som er installert på TV-en.

10.8.3 Dato og klokkeslett

Still inn dato og klokkeslett på TV-en. Du kan få disse dataene oppdatert automatisk via nettverket eller via sendinger. Still dem inn i henhold til dine omgivelser og preferanser. Deaktiver alternativet Automatisk dato og klokkeslett hvis du vil endre dato eller klokkeslett manuelt. Still deretter inn dato, klokkeslett, tidssone og timeformat.

10.8.4 Språk

Still inn menyspråket på TV-en.

10.8.5 Tastatur

Velg type virtuelt tastatur og administrer tastaturinnstillinger.

10.8.6 Lagring

Den totale lagringsplassstatusen for TV-en og de tilkoblede enhetene, hvis tilgjengelig, vises her. Hvis du vil vise detaljert bruksinformasjon, markerer du Intern lagringspartisjon eller Ekstern lagringsenhet og trykker på **OK**. Alternativer for å mate ut og formatere de tilkoblede lagringsenhetene vises også.

10.8.7 Omgivelsesmodus

Omgivelsesmodus på en TV er en funksjon som forvandler TV-skjermen til en digital fotoramme eller en virtuell kunsts skjerm når den ikke er i bruk. Du kan starte denne modusen manuelt i dette menyavsnittet.

- **Kanaler:** Velg kilden til bildene eller bildene som skal vises i omgivelsesmodus.
- **Flere innstillinger:**
 - Vis været i C eller F. Du kan velge å vise begge gradsystemene eller skjule grader i det hele tatt.
 - Vis eller skjul klokkeslett.
 - Juster innstillinger for personlige bilder og Google Foto.
 - Portrett Google Foto.
 - Personlig kuratering av bilder.
 - Juster hastigheten på lysbildeserien.

10.8.8 Kraft og energi

- **Oppførsel ved oppstart:** Velg om du vil se Google TV-startskjermen eller den sist brukte inngangskilden etter at TV-en er slått på.
- **Energisparing:** Juster tiden for inaktivitet, hvoretter TV-en slår seg av automatisk.

10.8.9 Besetning

Når du kjører Chromecast-funksjonen fra den mobile enheten som er i samme nettverk som TV-en, blir TV-en din gjenkjent som en Google Cast-enhet og lar Google Assistant og andre tjenester vekke TV-en din og svare på tilkoblede Chromecast-enheter. Det vil være mulig å strøme innhold eller lokalt multimedieinnhold fra dine mobile enheter til TV-en.

Velg dine preferanser for Chromecast-tilgjengelighet. Du har tre innstillingsalternativer:

- **Alltid:** TV-en din vil alltid være synlig for andre enheter som støtter denne funksjonen (selv om den er i standby-modus og skjermen er slått av).
- **Mens du caster:** TV-en din vil bare være synlig mens du bruker Chromecast-funksjonen.
- **Aldri:** TV-en din vil ikke være synlig for andre enheter.

10.8.10 Google

Sjekk om det finnes tilgjengelige oppdateringer av systemtjenester.

10.8.11 Systemlyder

Aktiver eller deaktiver systemlydene.

10.8.12 TV

- **Sleep timer:** Still inn en tid etter hvilken TV-en skal slå seg av automatisk.
- **Standby:** Still inn en tid etter hvilken TV-en skal slå seg av automatisk når den er inaktiv.
- **Stille inn Exit Timer: Still inn en tid** etter hvilken TV-en automatisk skal gå til startskjermen eller TV/HDMI-modus når den er inaktiv.
- **Innstillinger:**
 - **Lås:** Angi foreldrekontrollalternativer som f.eks: Aktivert / Deaktivert, blokkering av inngangskilder, kanaler som skal blokkeres, rangeringer og endring av PIN-koden.
 - **Kraft:**
 - **Vekke på nettverk:** Aktivert/Deaktivert.
 - **WoW:** Slå funksjonen Wake on WLAN på eller av. Med denne funksjonen kan du slå på eller vekke TV-en via trådløst nettverk.
 - **WoL:** Slå Wake on LAN-funksjonen på eller av. Med denne funksjonen kan du slå på eller vekke TV-en via nettverket.
 - **Vekke på Chromecast:** Aktivert/deaktivert. TV-en slås på eller av ved å starte eller stoppe Chromecast-strømming av multimedieinnhold fra tilkoblet mobilenhet.
 - **Network Standby:** I Network Standby-modus kan standby-modus på TV-en styres via spesielle apper eller andre nettverkstjenester. Aktivering av denne funksjonen fører til økt strømforbruk.
 - **USB ADB:** Aktiverer eller deaktiverer USB-feilsøkningsmodus.

- **Programvareoppdatering:** Programvareoppdateringen av TV-en utføres automatisk av Google over the Air. Vennligst ikke endre dette menyalternativet.
- **Vilkår og betingelser:** Se vilkårene og betingelsene.
- **Miljø:** Velg mellom hjemme- eller butikkmodus.
- **RCU Firmware** update: Programvareoppdateringen av fjernkontrollen utføres automatisk av Google over the Air. Vennligst ikke endre dette menyalternativet.

10.8.13 Systemets driftstid

Hele driftstiden til TV-en vises.

10.8.14 Start på nytt

Start TV-en på nytt.

10.9 Fjernkontroll og tilbehør

Koble Bluetooth-enheter som lydplanke, hodetelefoner, Bluetooth-høytalere, mus og tastatur eller en spillkontroller til TV-en.

- Sett enheten du vil koble til, i sammenkoblingsmodus.
- Velg alternativet Pair accessory Menu og trykk på OK-knappen på fjernkontrollen for å starte søket etter Bluetooth-enheter i sammenkoblingsmodus.
- De tilgjengelige enhetene gjenkjennes og vises i en liste.
- Velg ønsket enhet fra listen, og trykk **OK for** å starte sammenkoblingsprosessen med TV-en.
- Når sammenkoblingsprosessen er fullført, vil Bluetooth-tilkoblede enheter vises under tilbehør.

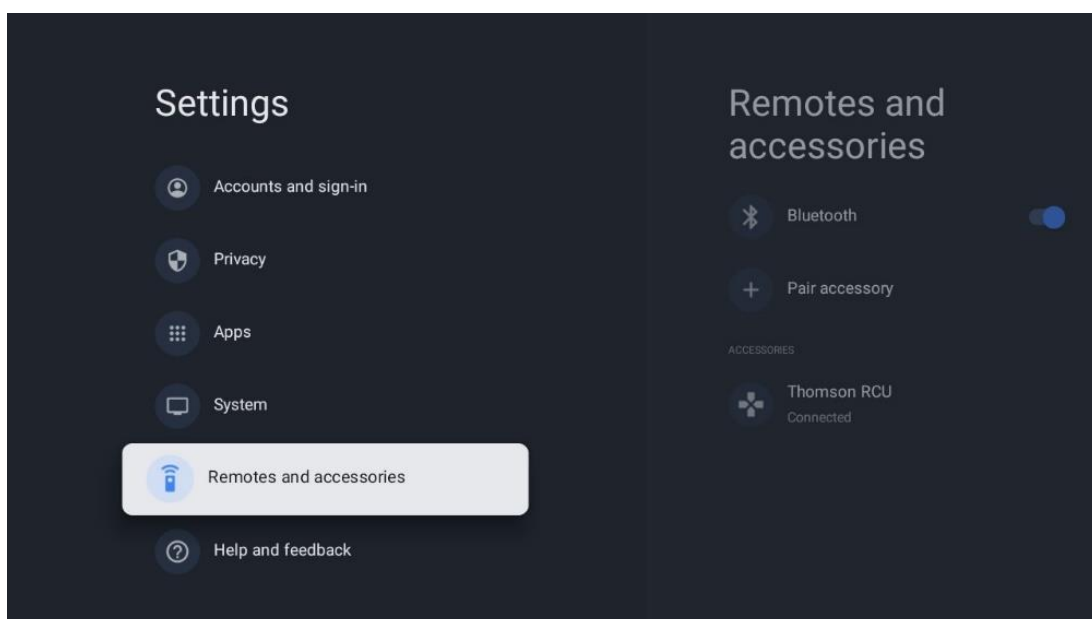

10.10 Hjelp og tilbakemeldinger

Har du spørsmål eller ønsker du å gi tilbakemelding om Google TV? Besøk Google TV Hjelp på g.co/tv/help.

11 Direkte TV

Velg Live TV-programmet på startskjermen, og trykk på **OK** for å starte det.

Når du starter Live TV for første gang etter at du har installert TV-en, vil du bli guidet gjennom flere dialogskjermbilder. Disse skjermbildene informerer deg om at du kan se Live TV-kanaler via strømmeprogrammer i tillegg til å bruke TV-mottakeren som er installert på TV-en.

Du vil også bli bedt om å opprette en firesifret PIN-kode. Denne PIN-koden er nødvendig for å konfigurere innstillingene i Parental Control-menyen. I tillegg er den samme PIN-koden nødvendig for å se TV-programmer som er beskyttet av Foreldrekontroll, hvis dette alternativet er aktivert, eller når du skanner etter kanaler på nytt.

Trykk på **OK** i Live TV-modus for å vise menyalternativene.

11.1 Menyen Kanaler

11.1.1 Programguide

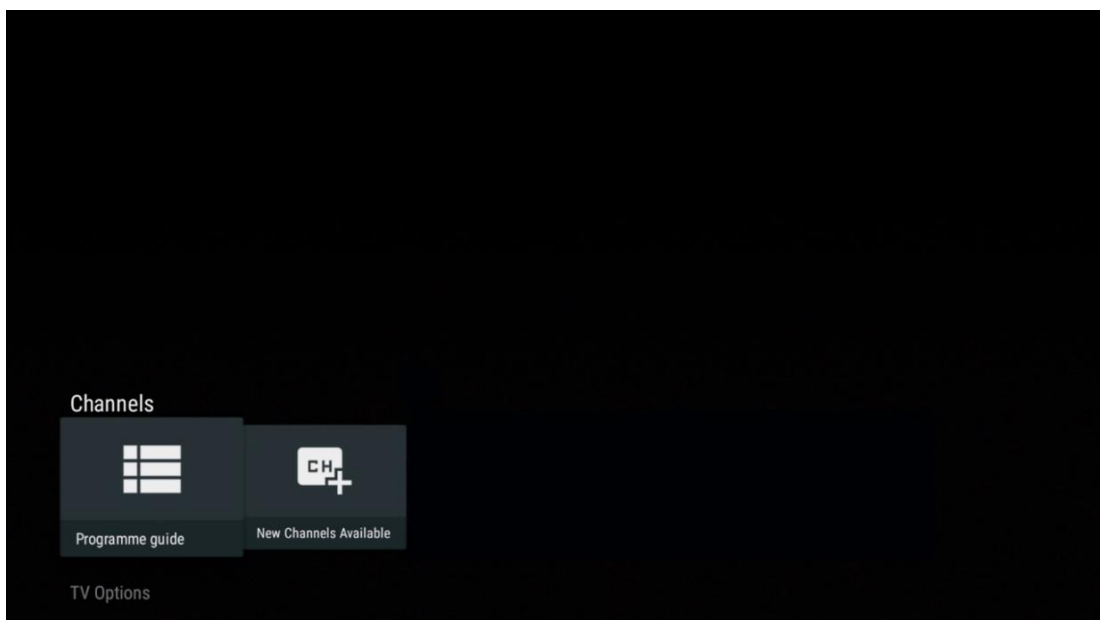

Opplev bekvemmeligheten av den elektroniske programguiden (EPG) på TV-en, som gjør det enkelt å bla gjennom de tilgjengelige kanalene i kanallisten din. Vær oppmerksom på at tilgjengeligheten av denne funksjonen avhenger av programmet.

For å få tilgang til den elektroniske programguiden mens du er i Live TV-modus, velger du bare det tilsvarende menyalternativet eller trykker på EPG-knappen på fjernkontrollen. For å gå tilbake til direkte-TV trykker du på Tilbake-knappen på fjernkontrollen.

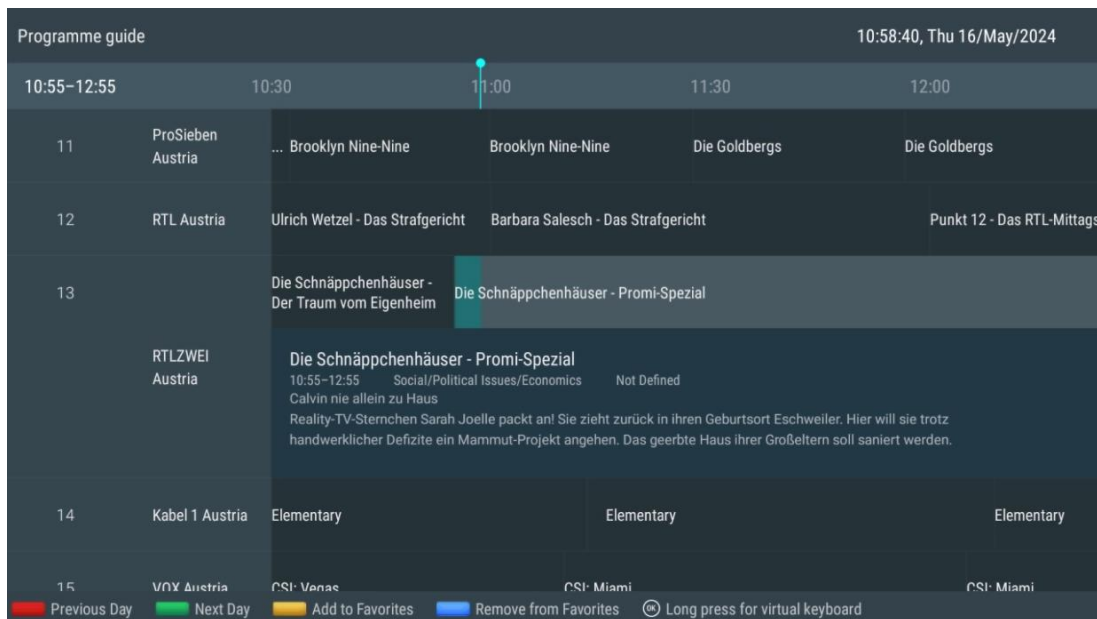

Velg en aktuell eller kommende sending, og trykk **OK** for å lese innholdsbeskrivelsen (hvis den er tilgjengelig for det valgte programmet).

På høyre side av skjermen kan du se valgboksene Vis eller Påminnelse.

- **Visning:** Velg denne boksen, og trykk **OK** for å vise det aktuelle programmet.
- **Påminnelse:** Velg denne boksen for å stille inn en påminnelse om å se dette programmet. Påminnelsen vises på TV-skjermen før det valgte programmet starter.

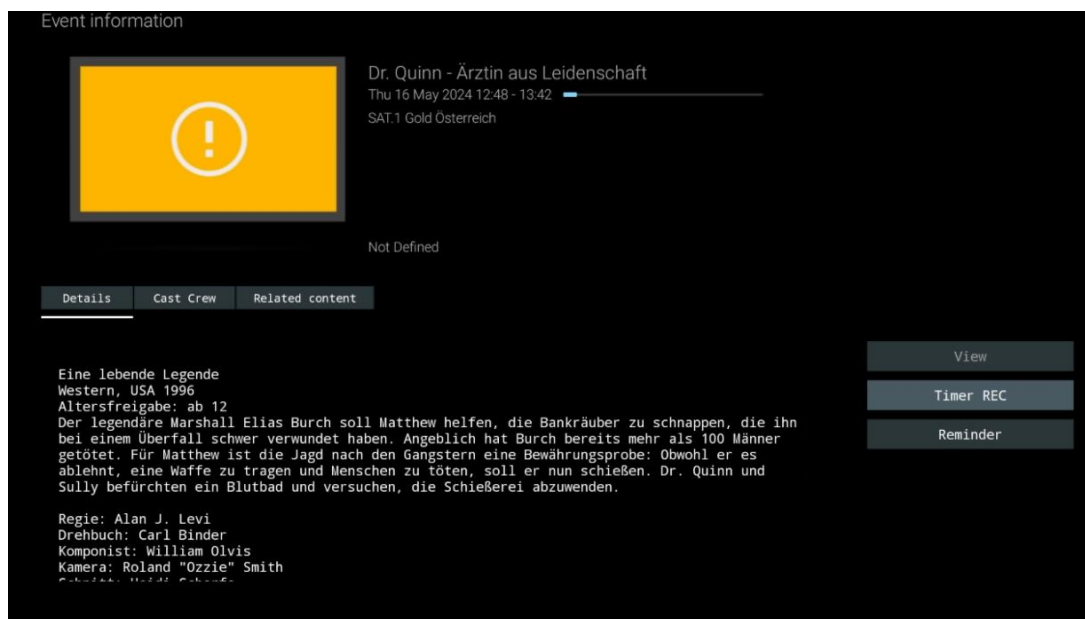

11.1.2 Nye kanaler tilgjengelig

Velg en av Live TV-kildene eller et av Live TV-programmene for å starte eller fullføre installasjonen.

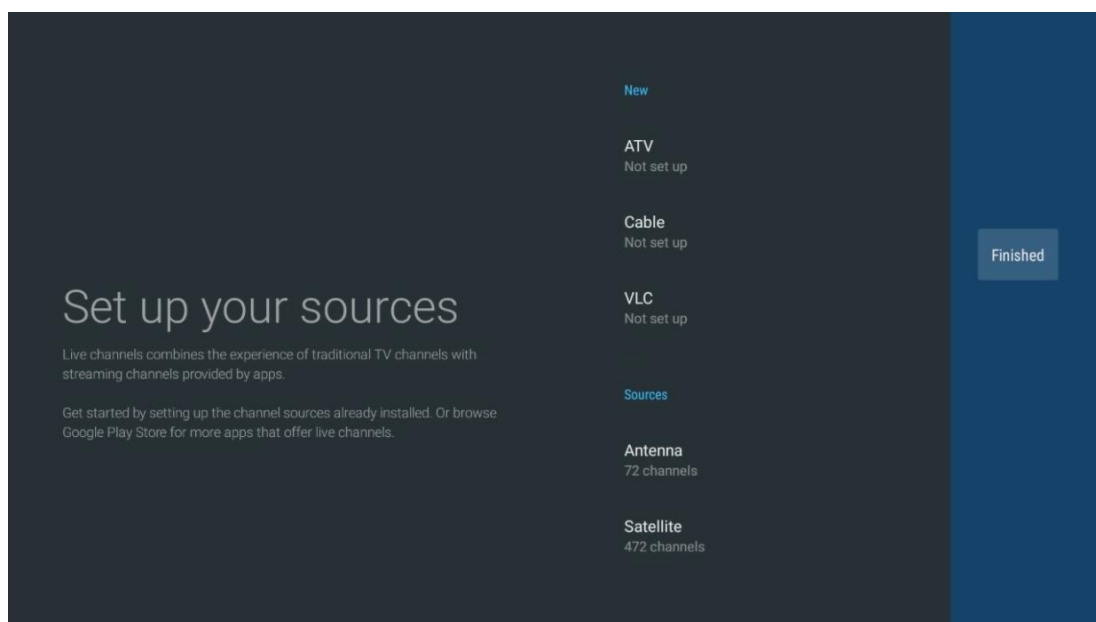
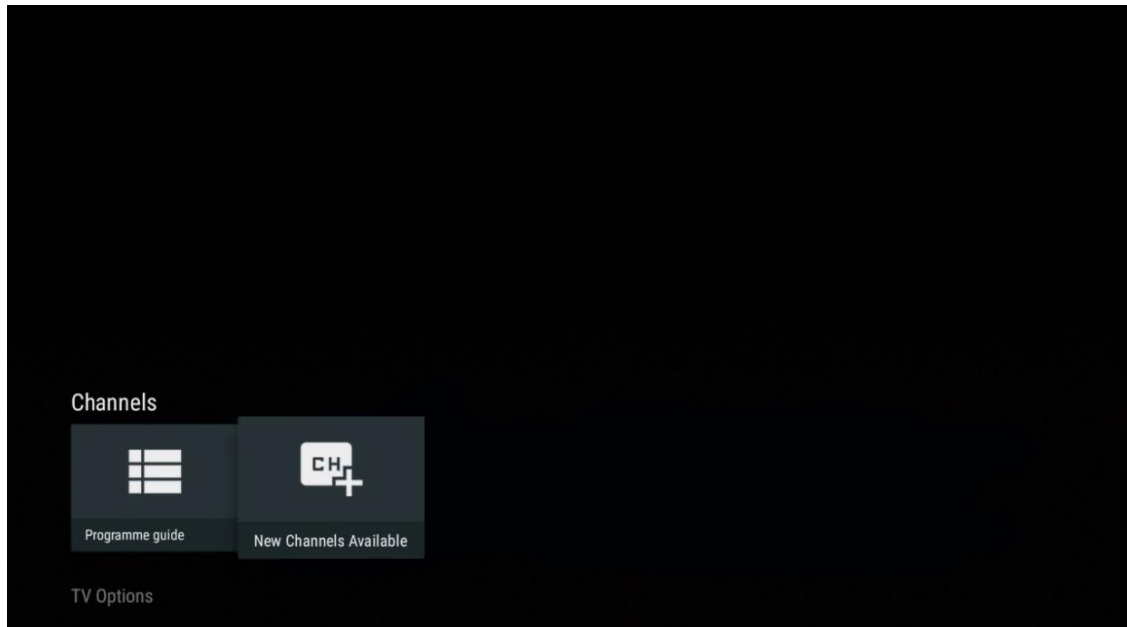

11.2 TV-alternativer

Hvis du vil vise TV Options, trykker du på **OK** i Live TV-modus og bruker retningsknappene til å bla til menyen TV Options.

11.2.1 Undertittelspråk

Vis de tilgjengelige undertekstalternativene for det aktuelle TV-programmet. Velg det foretrukne alternativet, og bekreft valget med OK-knappen.

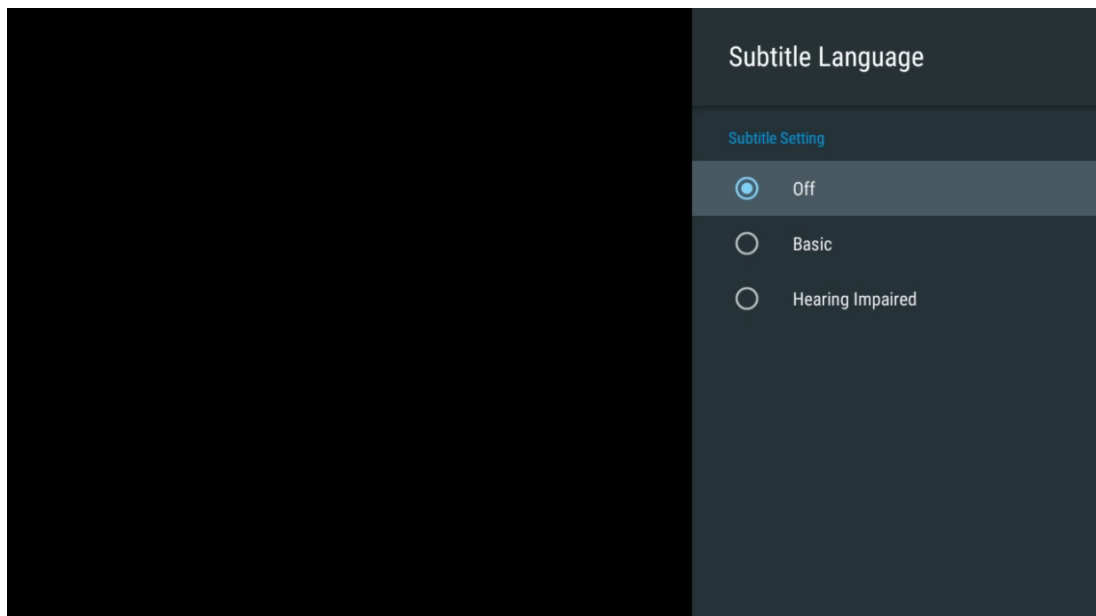
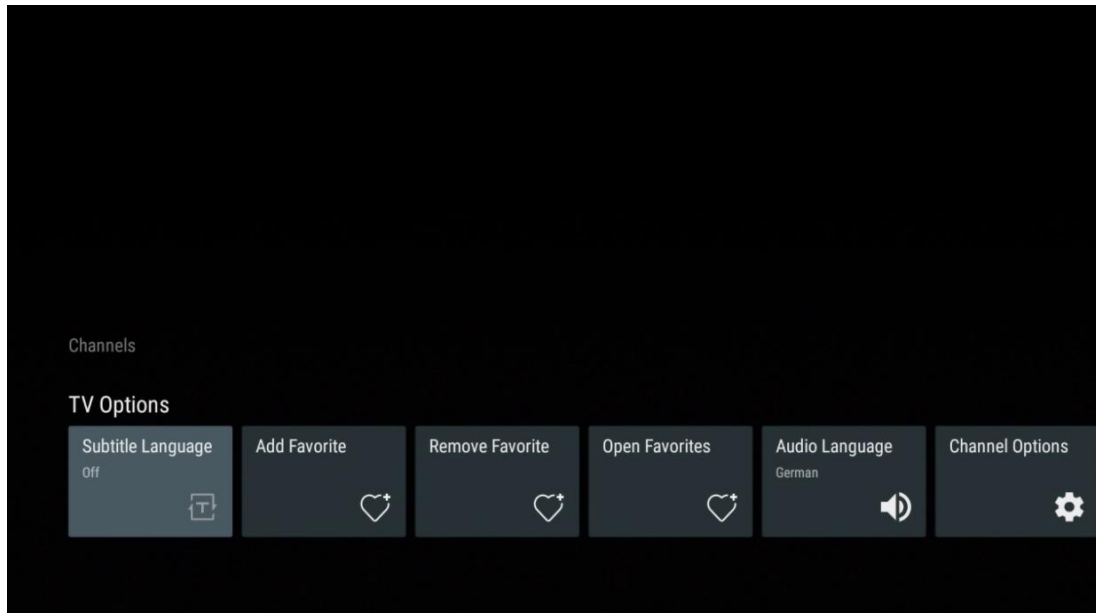

11.2.2 Legg til favoritt

Lag favorittlister og legg til dine foretrukne kanaler i dem.

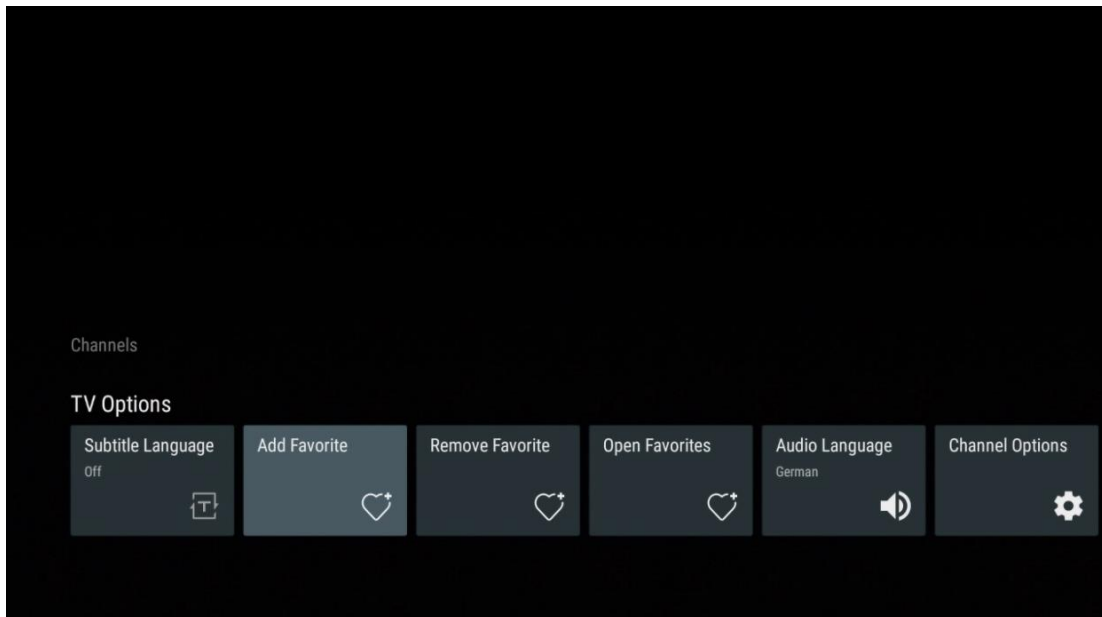

Merk: Du har bare fire favorittlister tilgjengelig. Velg en av listene, og trykk på OK-knappen for å legge den aktuelle kanalen til den valgte favorittlisten.



I direkte-TV-modus trykker du på venstre retningknapp for å vise TV-kanaloversikten over kringkastingskilder og favorittlister. Du kan velge ATV, Kabel, Antenne eller Satellitt for å vise tilgjengelige lagrede TV-kanaler. I den generelle listen vil favorittkanalene være merket med et hjertesymbol.

Hvis du bare vil vise kanalene som er lagt til i en av favorittlistene dine, velger du en du allerede har opprettet.

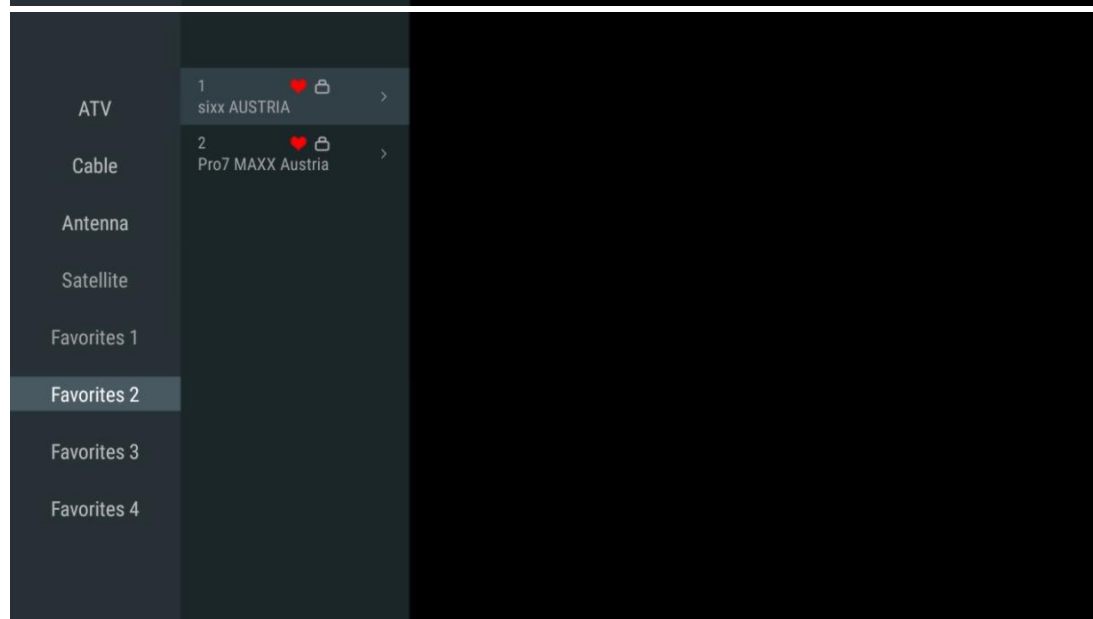
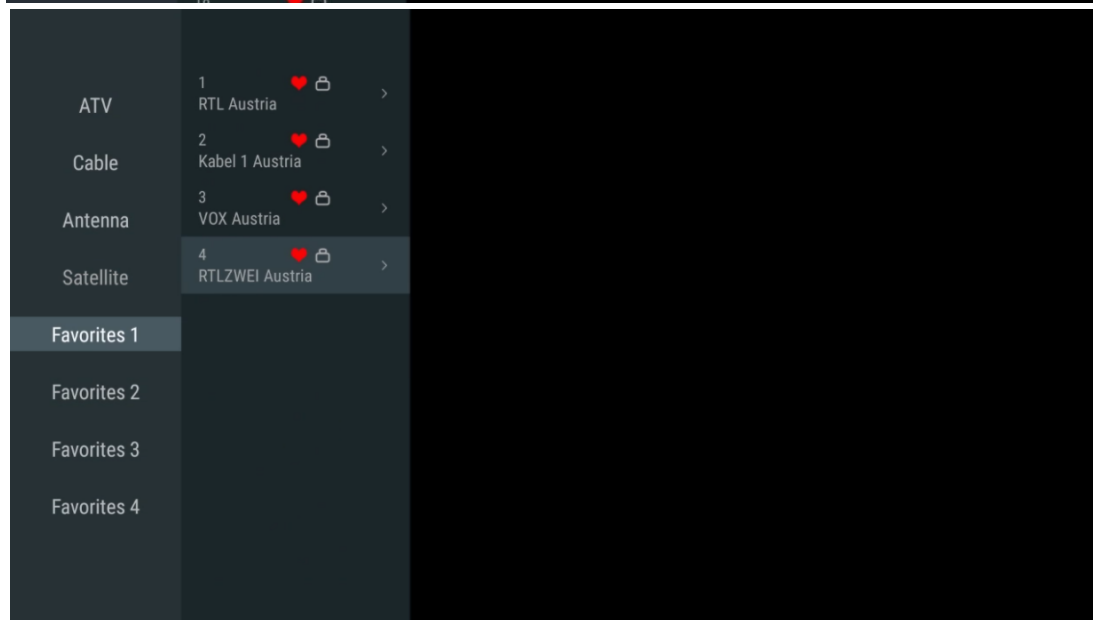
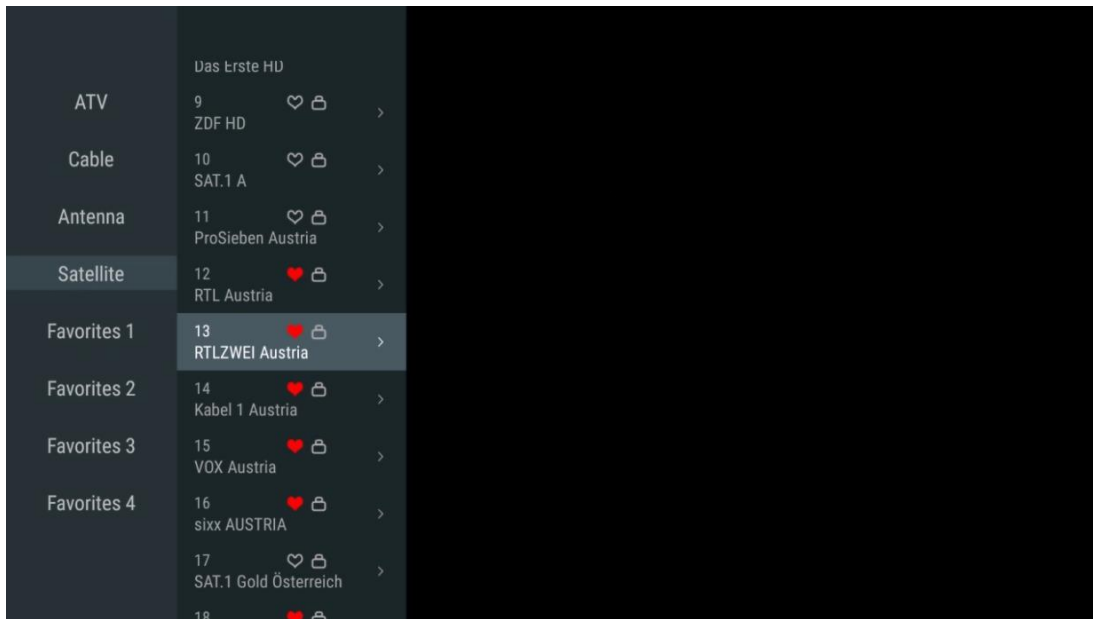

11.2.3 Fjern favoritt

Fjern aktuelle TV-kanalen fra én eller alle favorittlistene dine.

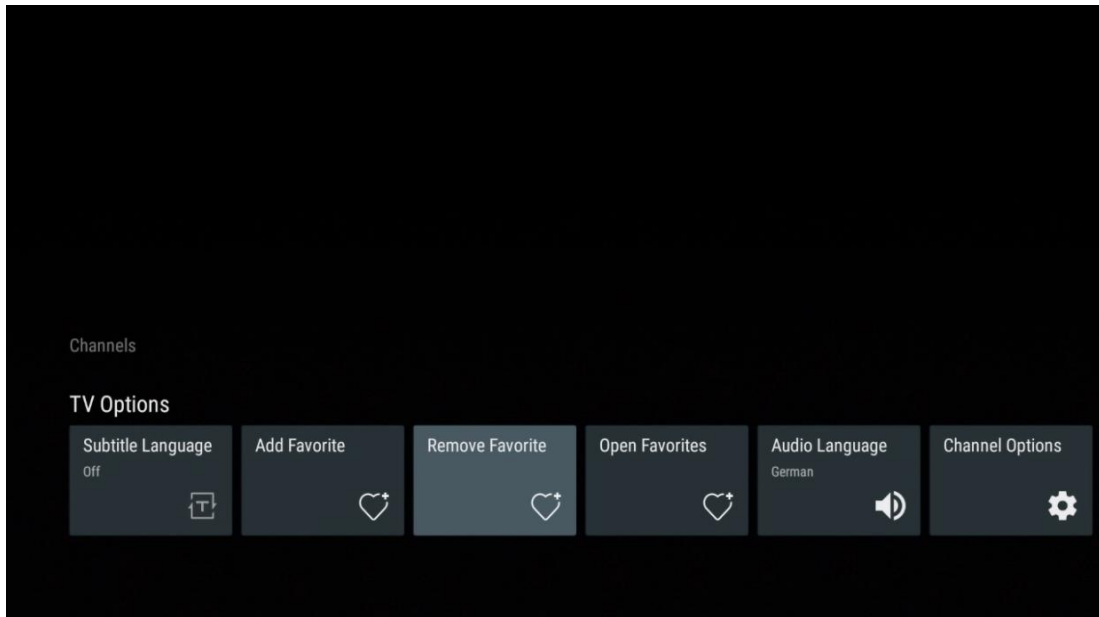

11.2.4 Åpne favoritter

Vis de opprettede favorittlistene.

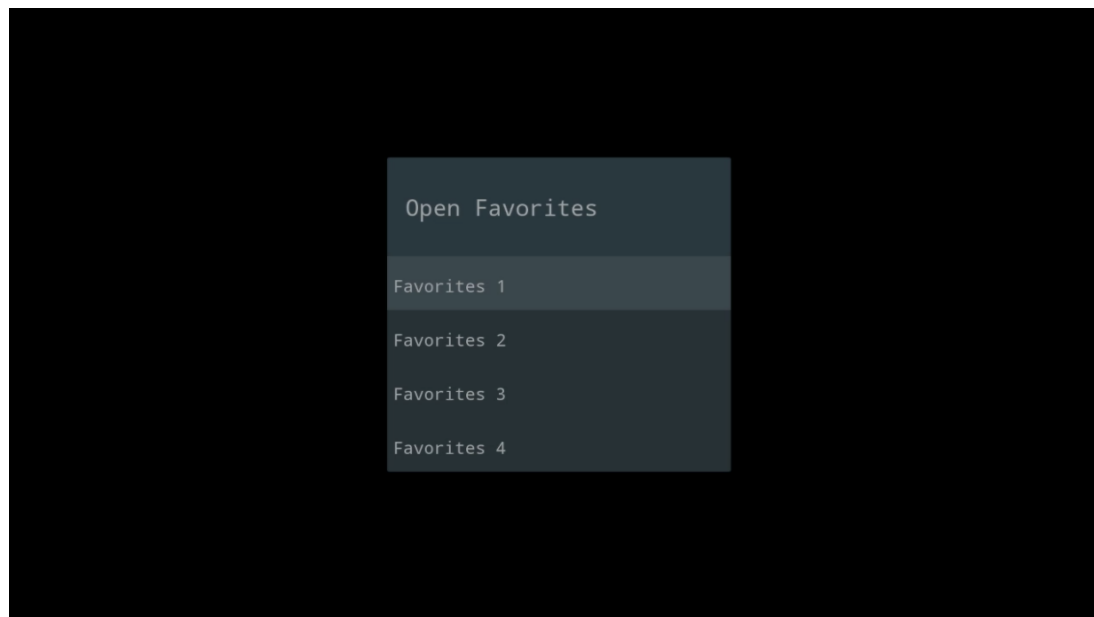
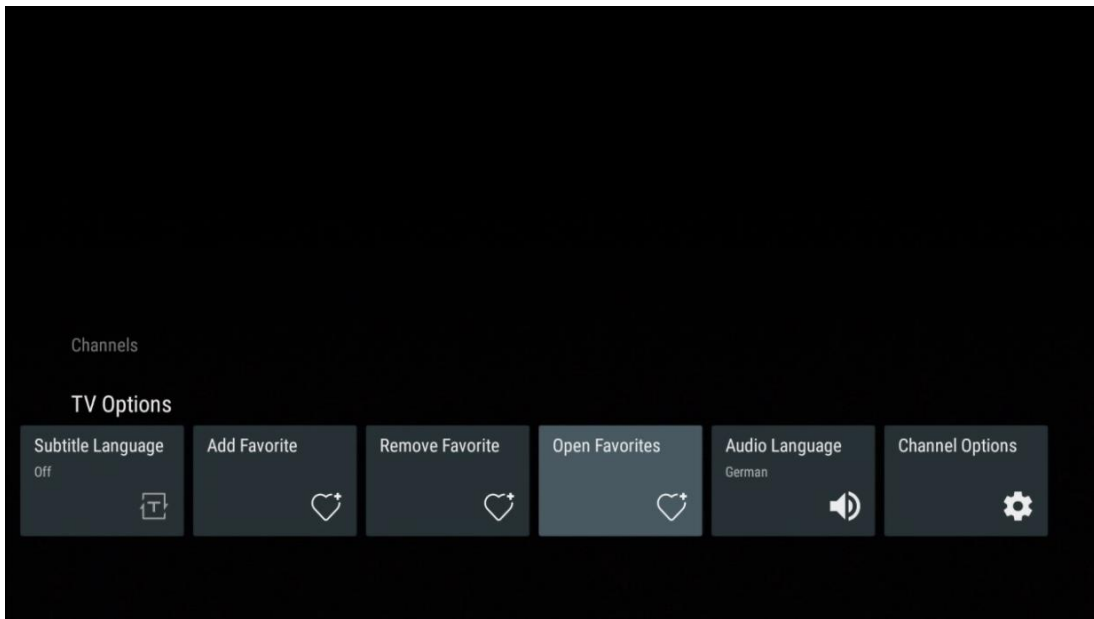

11.2.5 Lydspråk

Noen TV-kanaler tilbyr flere lydspråk. Velg ditt foretrukne lydspråk i denne menyen.

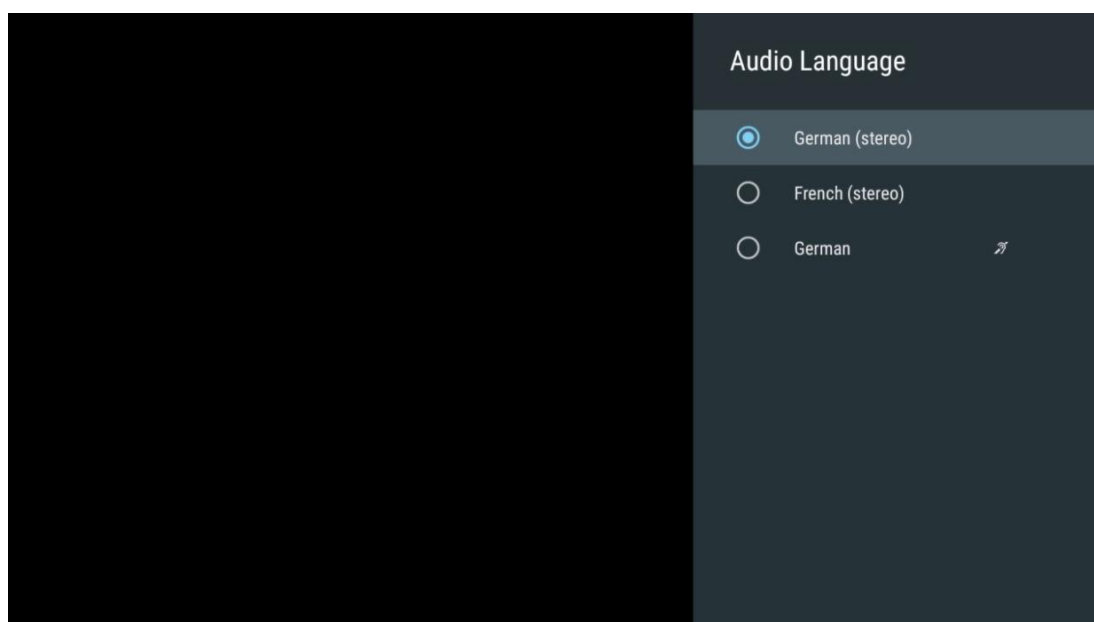
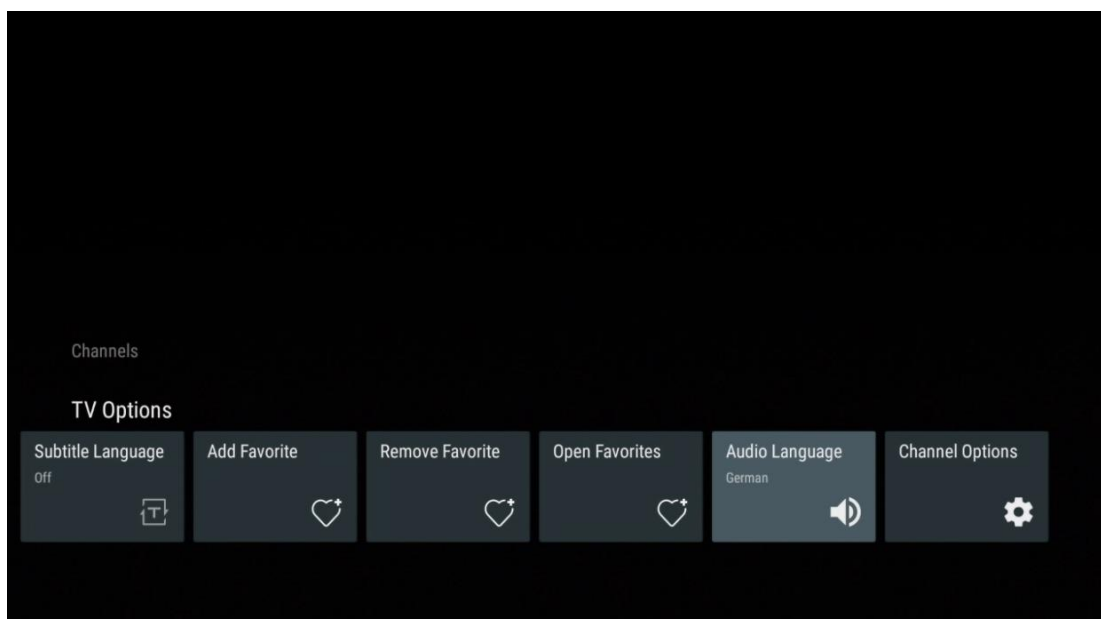

11.2.6 Kanalalternativer

11.2.6.1 Tilpass kanallisten

Velg kanaler fra listen som du ikke ønsker å vise i kanallisten. Bruk den høyre retningsknappen på fjernkontrollen til dette.

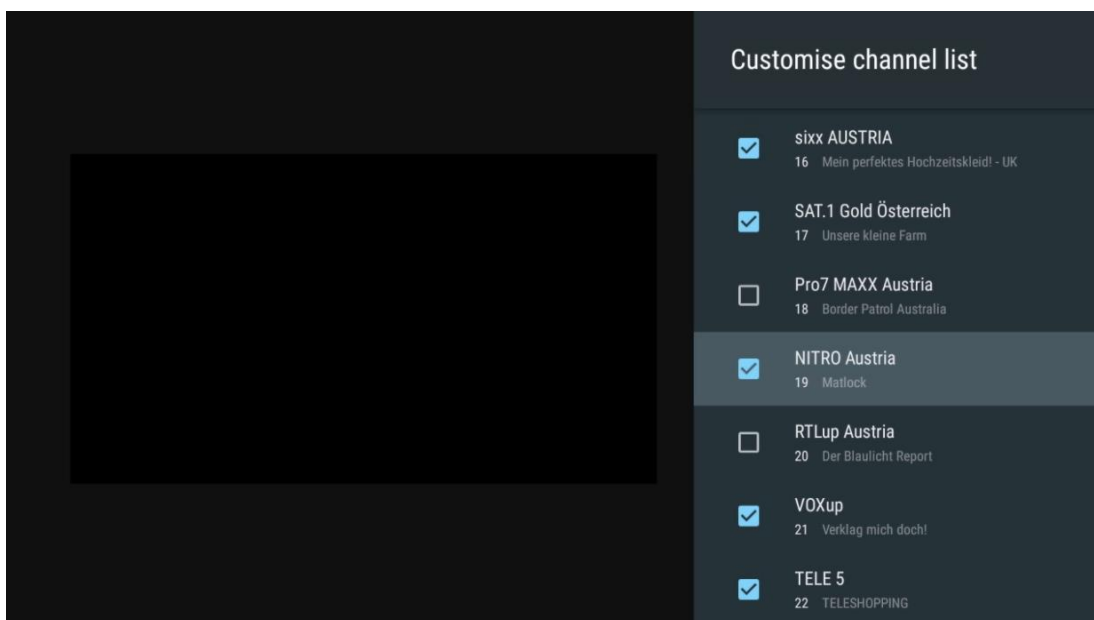
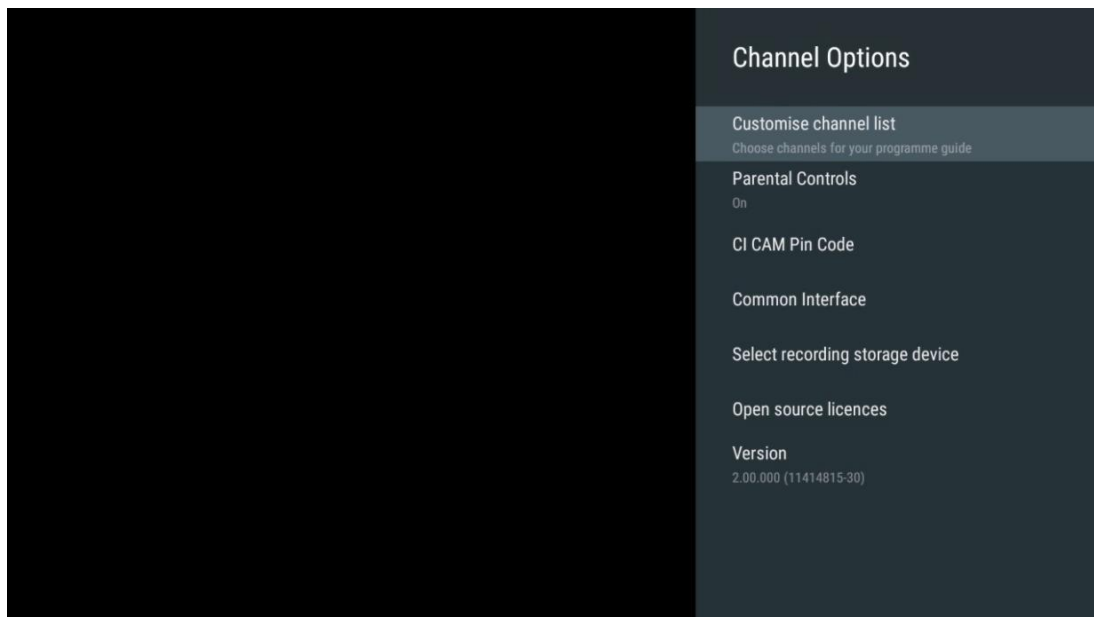

11.2.6.2 Foreldrekontroll

Still inn ulike alternativer for foreldrekontroll. For å få tilgang til dem må du oppgi PIN-koden du angir når du åpner Live TV-appen for første gang.

- **Aktivert / Deaktivert:** Aktiver eller deaktiver foreldrekontrollfunksjonen.
- **Kildelås:** Lås TV-kilder eller eksterne inngangskilder.
- **Kanaler blokkert:** Blokker visse TV-kanaler.
- **Klassifiseringer:** Definer og angi ulike vurderingsgrenser.
- **Endre PIN-kode:** Administrer PIN-koden din.

11.2.6.3 CI CAM Pin-kode

Aktiver eller deaktiver funksjonen for inntasting av CI CAM PIN-kode hvis den er tilgjengelig eller påkrevd for den tilkoblede CI CAM-modulen.

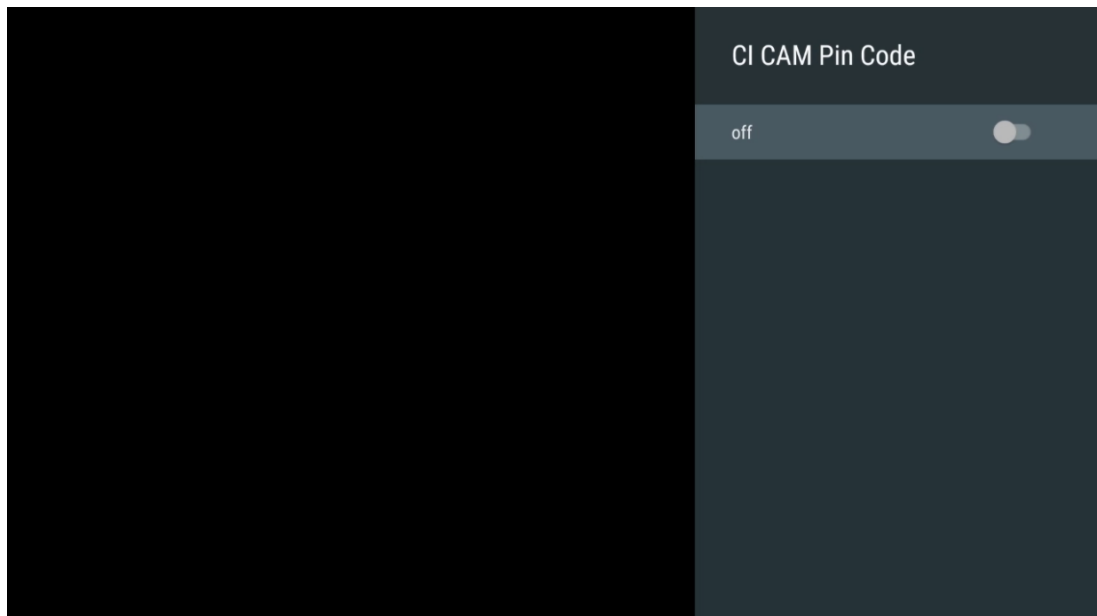

11.2.6.4 Felles grensesnitt

Åpne menyen for den tilkoblede CI-modulen ved å trykke på OK-knappen.

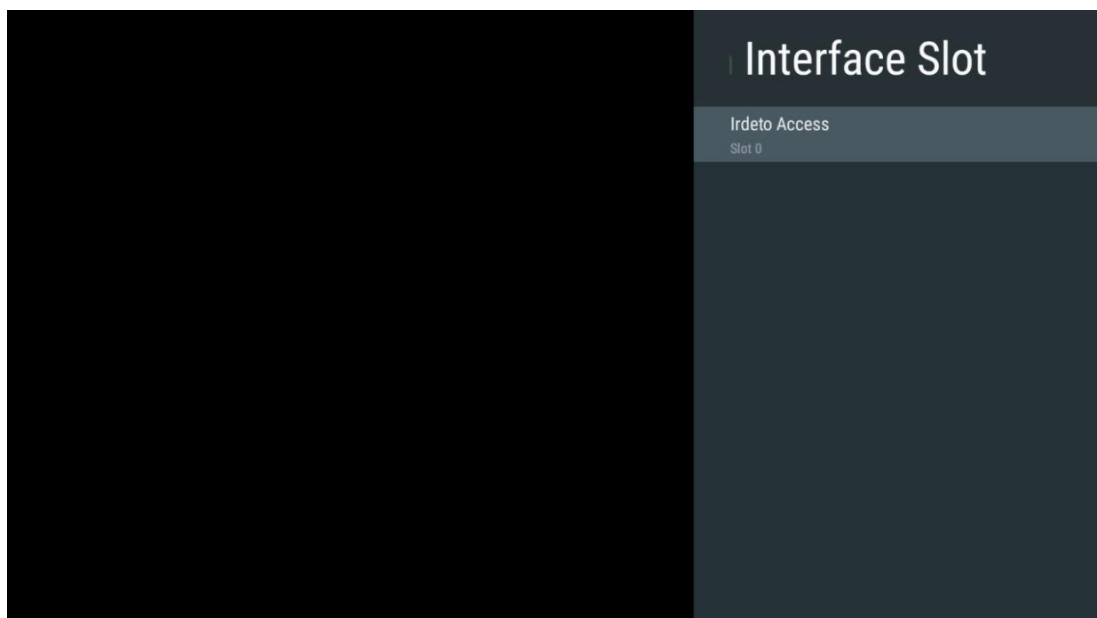

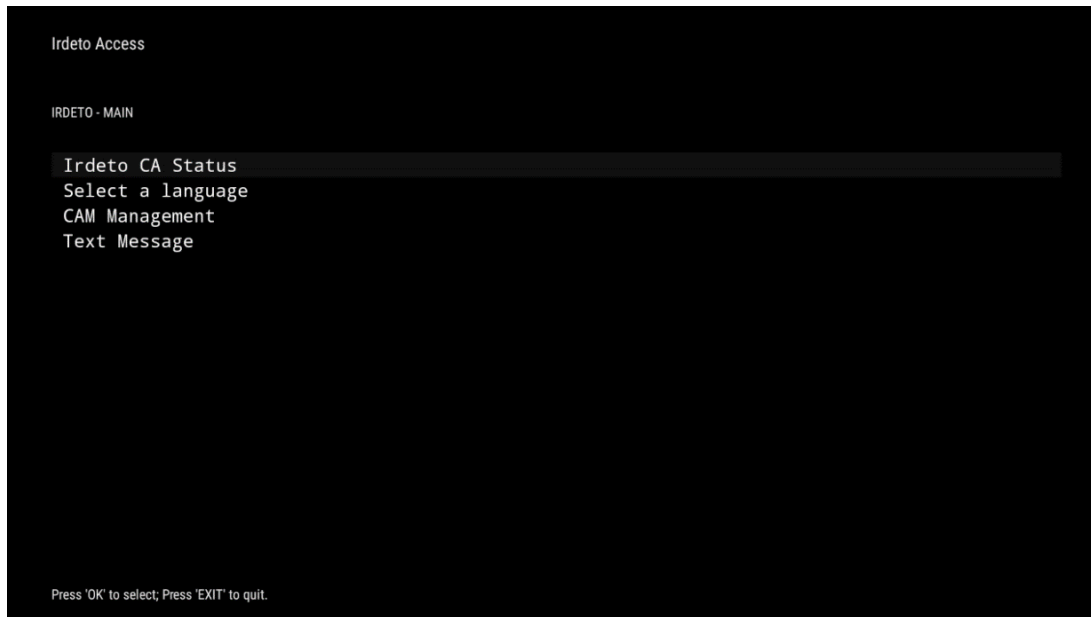

11.2.6.5 Lisenser med åpen kildekode

Se informasjon om lisenser for åpen kildekode.

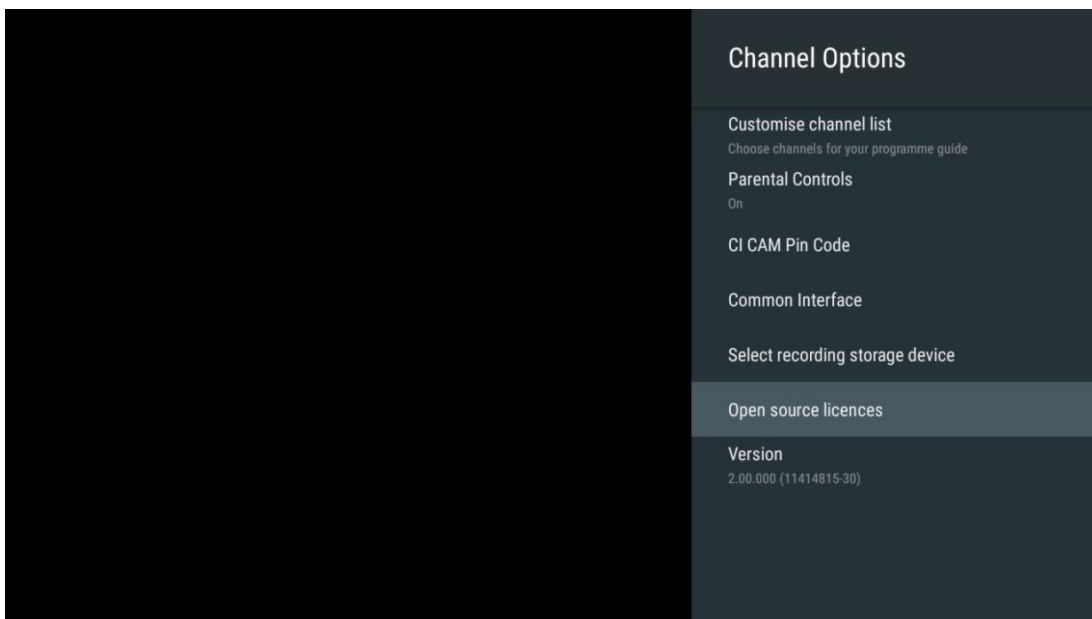

11.2.6.6 Versjon

Vis programvareversjonen til TV-enheten.

12 Multimedia Player App

Hvis du vil spille av multimedieinnhold som filmer, musikk eller bilder fra eksterne lagringsenheter som er koblet til USB-porten, starter du multimediespiller-appen fra startskjermen.

Merk: Tilkoblede USB-lagringsenheter, for eksempel HDD/SDD eller USB-minnepinner, må være formatert i **FAT32 eller NTFS**. Enheter formatert i exFAT støttes ikke.

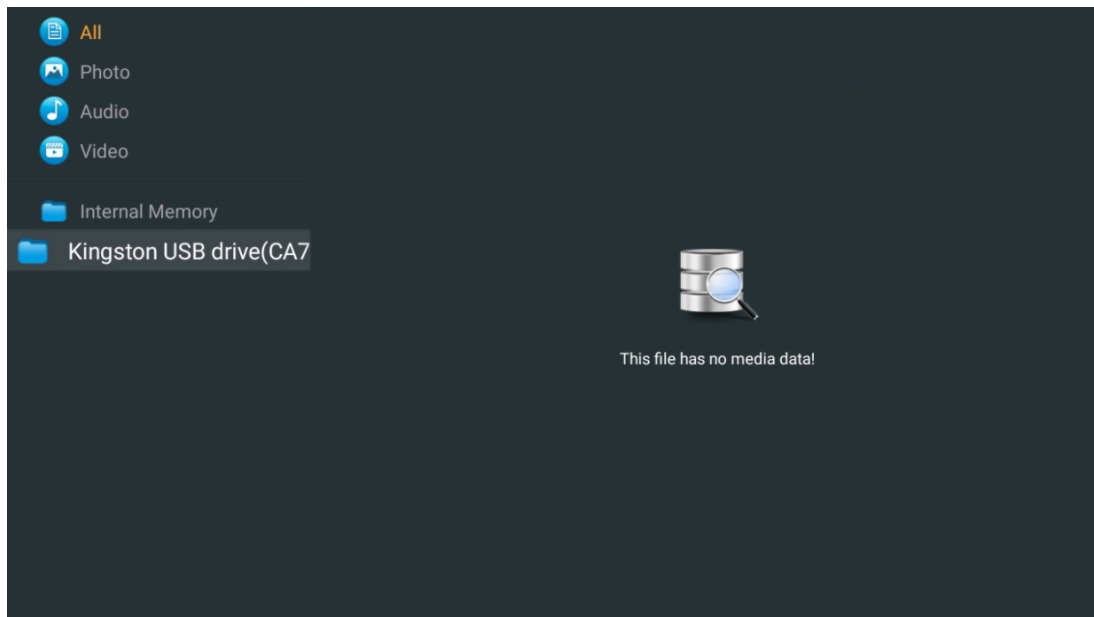

Velg USB-lagringsenheten på skjermen, og trykk på OK-knappen. Det lagrede multimedieinnholdet vises. Velg ønsket innhold, og trykk på **OK for** å vise det.

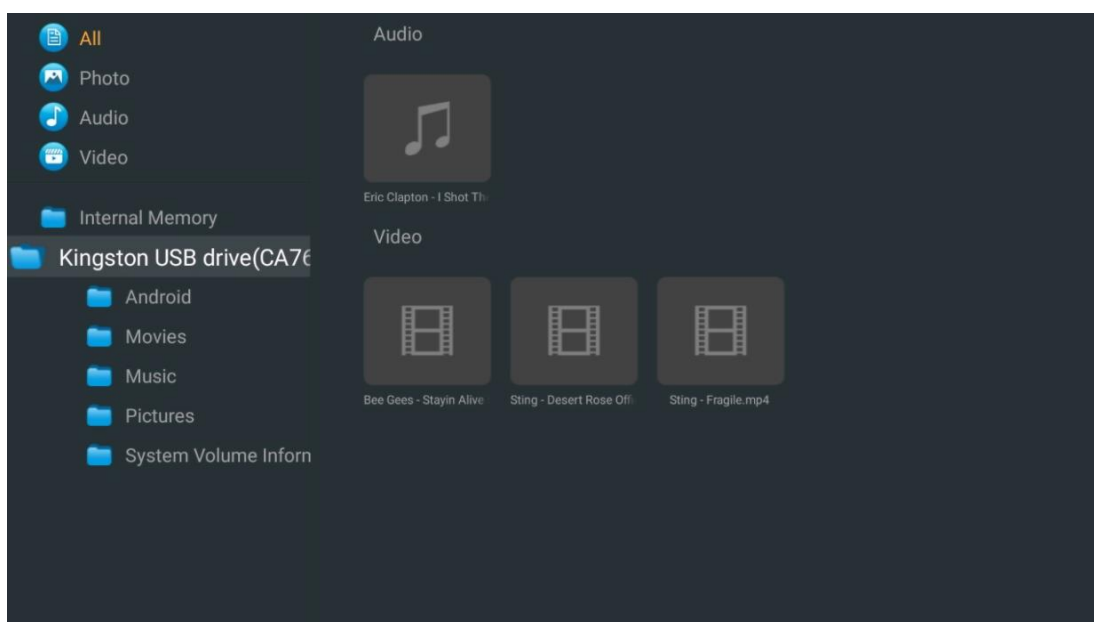

13 Feilsøking

Ingen strøm	Kontroller om strømledningen til er koblet til stikkontakten eller ikke. Hvis det fortsatt ikke er strøm, må du trekke ut støpselet og koble det til stikkontakten igjen etter 60 sekunder. Slå på strømmen igjen.
Ikke noe bilde	Kontroller om antennekabelen på baksiden er riktig tilkoblet. Se på andre kanaler for å se om problemet fortsatt oppstår.
Video vises uten lyd	Prøv å øke volumet. Kontroller om lyden på TV-en er dempet eller ikke.
Fjernkontrollen fungerer ikke	Kontroller at plastposen som fulgte med fjernkontrollen, er fjernet. Prøv å bruke fjernkontrollen på kortere avstand fra TV-en. Kontroller om batteriene er plassert riktig, eller prøv å bruke nye batterier i fjernkontrollen. TV-en går i standby-modus hvis den ikke mottar noe svar i løpet av noen minutter.
Problemer er uløste	Trekk ut strømkabelen og vent i 30 sekunder, og koble deretter strømkabelen til stikkontakten igjen. Hvis problemene fortsatt eksisterer, må du ikke prøve å reparere TV-en selv. Ta kontakt med servicesenteret.
Dolby Atmos fungerer ikke med tilkoblede strømmeenheter	<ol style="list-style-type: none">1. Koble til strømmeenheten<ul style="list-style-type: none">○ Koble strømmeenheten til en av HDMI-portene på Thomson TV-en.2. Sørg for riktig tilkobling til AV-mottaker/forsterker<ul style="list-style-type: none">○ Kontroller at AV-receiveren/forsterkeren støtter Dolby Atmos.○ Koble Thomson TV-en ved hjelp av HDMI eARC-porten til HDMI In-porten på AV-receiveren/forsterkeren.3. Bekreft Dolby Atmos-tilgjengelighet<ul style="list-style-type: none">○ Når du spiller av en video, kan du se i videobeskrivelsen om det finnes alternativer for lydavspilling.○ Dolby Atmos vil være oppført som et alternativ hvis tilkoblingene er riktig konfigurert og AV-receiveren/forsterkeren støtter det.

14 Tekniske spesifikasjoner

Thomson Google TV UHD sideføtter

	43UG4S14	50UG4S14	55UG4S14	65UG4S14
Driftsspenning	AC 100-240 V 50/60 Hz	AC 100-240 V 50/60 Hz	AC 100-240 V 50/60 Hz	AC 100-240 V 50/60 Hz
Lydutgangseffekt	2 x 8	2 x 10	2 x 10	2 x 10
Strømforbruk (W)	90	100	110	200
Strømforbruk i standby-modus i nettverk (W)	0,5	0,5	0,5	0,5
Vekt (kg)	6	8,58	11,48	17,02
TV-dimensjoner (med stativ) (mm)	957x172x591	1111x260x692	1226x260x745	1446x290x869
TV-dimensjoner LxBxH (uten stativ) (mm)	957x85x556	1111x77x643	1226x78x712	1446x79x834
Visning	43" / 109 cm	50" / 126 cm	55" / 139 cm	65" / 164 cm
Skjermopløsning	3840 x 2160	3840 x 2160	3840 x 2160	3840 x 2160

Thomson Google TV UHD sideføtter hvit

	43UG4S14W	50UG4S14W	55UG4S14W
Driftsspenning	AC 100-240 V 50/60 Hz	AC 100-240 V 50/60 Hz	AC 100-240 V 50/60 Hz
Lydutgangseffekt	2 x 8	2 x 10	2 x 10
Strømforbruk (W)	90	100	110
Strømforbruk i standby-modus i nettverk (W)	0,5	0,5	0,5
Vekt (kg)	6	8,58	11,48
TV-dimensjoner (med stativ) (mm)	957x172x591	1111x260x692	1226x290x745
TV-dimensjoner LxBxH (uten stativ) (mm)	957x85x556	1111x77x643	1226x78x712
Visning	43" / 109 cm	50" / 126 cm	55" / 139 cm
Skjermopløsning	3840 x 2160	3840 x 2160	3840 x 2160

Thomson Google TV UHD Central Stand

	43UG5C14	50UG5C14	55UG5C14	65UG5C14	75UG5C14
Driftsspenning	AC 100-240 V 50/60 Hz	AC 100-240 V 50/60 Hz	AC 100-240 V 50/60 Hz	AC 100-240 V 50/60 Hz	AC 100-240 V 50/60 Hz
Lydutgangseffekt	2 x 8	2 x 10	2 x 10	2 x 10	2 x 10
Strømforbruk (W)	100	120	140	200	240
Strømforbruk i standby-modus i nettverk (W)	0,5	0,5	0,5	0,5	0,5
Vekt (kg)	10	13	14,7	19,5	24
TV-dimensjoner LxBxH (med stativ) (mm)	957x281x587	1111x281x676	1226x281x744	1446x281x869	1668x281x990
TV-dimensjoner LxBxH (uten stativ) (mm)	957x89x556	1111x75x643	1226x78x712	1446x79x834	1668x89x956
Visning	43" / 109 cm	50" / 126 cm	55" / 139 cm	65" / 164 cm	75" / 189 cm
Skjermopløsning	3840 x 2160	3840 x 2160	3840 x 2160	3840 x 2160	3840 x 2160

Thomson Google TV QLED sideføtter

	43QG4S14	50QG4S14	55QG4S14	65QG4S14	85QG5S14
Driftsspenning	AC 100-240 V 50/60 Hz	AC 100-240 V 50/60 Hz	AC 100-240 V 50/60 Hz	AC 100-240 V 50/60 Hz	AC 100-240 V 50/60 Hz
Lydutgangseffekt	2 x 8	2 x 10	2 x 10	2 x 10	2 x 10

Strømforbruk (W)	100	120	140	200	300
Strømforbruk i standby-modus i nettverk (W)	0,5	0,5	0,5	0,5	0,5
Vekt (kg)	7,9	10,9	12,6	17,1	29,8
TV-dimensjoner LxBxH (med stativ) (mm)	957x270x605	1111x270x677	1226x290x745	1446x290x869	1890x360x1115
TV-dimensjoner LxBxH (uten stativ) (mm)	957x89x556	1111x75x643	1226x78x712	1446x79x834	1890x95x1082
Visning	43" / 109 cm	50" / 126 cm	55" / 139 cm	65" / 164 cm	85" / 215 cm
Skjermopløsning	3840 x 2160	3840 x 2160	3840 x 2160	3840 x 2160	3840 x 2160

Thomson Google TV QLED Central Stand

	43QG5C14	50QG5C14	55QG5C14	65QG5C14	75QG5C14
Driftsspenning	AC 100-240 V 50/60 Hz	AC 100-240 V 50/60 Hz	AC 100-240 V 50/60 Hz	AC 100-240 V 50/60 Hz	AC 100-240 V 50/60 Hz
Lydutgangseffekt	2 x 8	2 x 10	2 x 10	2 x 10	2 x 10
Strømforbruk (W)	100	120	140	200	240
Strømforbruk i standby-modus i nettverk (W)	0,5	0,5	0,5	0,5	0,5
Vekt (kg)	10	13	14,7	19,5	23,6
TV-dimensjoner LxBxH (med stativ) (mm)	957x281x587	1111x281x677	1227x281x744	1446x281x869	1668x281x990
TV-dimensjoner LxBxH (uten stativ) (mm)	957x89x556	1111x75x643	1226x78x712	1446x79x834	1668x89x956
Visning	43" / 109 cm	50" / 126 cm	55" / 139 cm	65" / 164 cm	75" / 190 cm
Skjermopløsning	3840 x 2160	3840 x 2160	3840 x 2160	3840 x 2160	3840 x 2160

Thomson Google TV QLED Plus

	43QG6C14	50QG6C14	55QG6C14	65QG6C14
Driftsspenning	AC 100-240 V 50/60 Hz	AC 100-240 V 50/60 Hz	AC 100-240 V 50/60 Hz	AC 100-240 V 50/60 Hz
Lydutgangseffekt	2 x 8	2 x 10	2 x 10	2 x 10
Strømforbruk (W)	100	120	140	200
Strømforbruk i standby-modus i nettverk (W)	0,5	0,5	0,5	0,5
Vekt (kg)	10,8	14	15,8	21,3
TV-dimensjoner (med stativ) (mm)	957x281x619	1111x281x712	1226x281x776	1446x281x904
TV-dimensjoner (uten stativ) (mm)	957x88x589	1111x75x676	1226x77x745	1446x78x867
Visning	43" / 109 cm	50" / 126 cm	55" / 139 cm	65" / 164
Skjermopløsning	3840 x 2160	3840 x 2160	3840 x 2160	3840 x 2160

Thomson Google TV QLED Pro

	43QG7C14/ 43QG7C04	50QG7C14/ 50QG7C04	55QG7C14/ 55QG7C04	65QG7C14/ 65QG7C04	75QG7C14
Driftsspenning	AC 100-240 V 50/60 Hz	AC 100-240 V 50/60 Hz	AC 100-240 V 50/60 Hz	AC 100-240 V 50/60 Hz	AC 100-240 V 50/60 Hz
Lydutgangseffekt	2 x 8	2 x 10	2 x 10	2 x 10	2 x 10
Strømforbruk (W)	120	140	170	200	240
Strømforbruk i standby-modus i nettverk (W)	0,5	0,5	0,5	0,5	0,5
Vekt (kg)	10	13	14,7	19,5	24

TV-dimensjoner LxBxH (med stativ) (mm)	957x89x556	1111x75x643	1227x78x712	1446x79x834	1668x89x956
TV-dimensjoner LxBxH (uten stativ) (mm)	957x281x587	1111x281x676	1227x281x744	1446x281x869	1668x281x990
Visning	43" / 109 cm	50" / 126 cm	55" / 139 cm	65" / 164 cm	75" / 189 cm
Skjermopløsning	3840 x 2160	3840 x 2160	3840 x 2160	3840 x 2160	3840 x 2160

	85QG7S14	100QG7S14
Driftsspenning	AC 100-240 V 50/60 Hz	AC 100-240 V 50/60 Hz
Lydutgangseffekt	2 x 12	2 x 12
Strømforbruk (W)	300	500
Strømforbruk i standby-modus i nettverk (W)	0,5	0,5
Vekt (kg)	29,8	46,42
TV-dimensjoner LxBxH (med stativ) (mm)	1890x95x1082	2227x89x1271
TV-dimensjoner LxBxH (uten stativ) (mm)	1890x360x1115	2227x389x1321
Visning	85" / 215 cm	100" / 223,5 cm
Skjermopløsning	3840 x 2160	3840 x 2160

14.1 Restriksjoner

Kun beregnet for innendørs bruk.

14.2 Lisenser

Med forbehold om endringer. Som følge av kontinuerlig forskning og utvikling kan tekniske spesifikasjoner, design og utseende på produktene endres. Google TV er navnet på denne enhetens programvareopplevelse og et varemerke for Google LLC. Google, YouTube, Google Cast og YouTube Music er varemerker som tilhører Google LLC. Google Assistant er ikke tilgjengelig på enkelte språk og i enkelte land. Tilgjengeligheten av tjenester varierer etter land og språk. Netflix er et registrert varemerke som tilhører Netflix, Inc. Netflix-strømmemedlemskap kreves. Tilgjengelighet i 4K Ultra HD avhenger av abonnementsplan, Internett-tjeneste, enhetsfunksjoner og tilgjengelighet av innhold. www.netflix.com/TermsOfUse. Apple TV er et varemerke som tilhører Apple Inc. og er registrert i USA og andre land og regioner. Wi-Fi er et registrert varemerke tilhørende Wi-Fi Alliance®. Begrepene HDMI og HDMI High-Definition Multimedia Interface, og HDMI-logoen er varemerker eller registrerte varemerker som tilhører HDMI Licensing Administrator, Inc. i USA og andre land. Dolby, Dolby Vision, Dolby Atmos, Dolby Audio og dobbelt-D-symbolet er varemerker som tilhører Dolby Laboratories Licensing Corporation. Produsert under lisens fra Dolby Laboratories. Konfidensielle, upubliserte arbeider. Opphavsrett © 1992-2025 Dolby Laboratories. Alle andre produkter, tjenester, selskaper, varemerker, handels- eller produktnavn og logoer som det refereres til i dette dokumentet, tilhører sine respektive eiere. Alle rettigheter forbeholdes. ©2025 StreamView GmbH, Franz-Josefs-Kai 1, 1010 Wien, Østerrike. Dette produktet er produsert og solgt under ansvar av StreamView GmbH. THOMSON og THOMSON-logoen er varemerker som brukes under lisens av StreamView GmbH - mer informasjon på www.thomson-brand.com.