

***THOMSON***

---



# Streaming Stick 140

4K UHD

## Manual de usuario

### Índice

<b>1.</b>	<b>Seguridad e información sobre el producto</b>	<b>3</b>
<b>2.</b>	<b>Introducción</b>	<b>4</b>
<b>3.</b>	<b>Streaming Stick</b>	<b>4</b>
<b>3.1.</b>	Carcasa	4
<b>3.2.</b>	Mando a distancia	5
<b>4.</b>	<b>Instalación</b>	<b>6</b>
<b>4.1.</b>	Contenido del paquete	6
<b>4.2.</b>	Configuración	6
<b>4.3.</b>	Vinculación del mando a distancia	8
<b>4.4.</b>	Primera instalación	8
<b>5.</b>	<b>Instalación de aplicaciones</b>	<b>9</b>
<b>6.</b>	<b>Conexión de dispositivos Bluetooth</b>	<b>9</b>
<b>7.</b>	<b>Envío de contenido (Chromecast)</b>	<b>10</b>
<b>8.</b>	<b>Hey Google</b>	<b>10</b>
<b>9.</b>	<b>Ajustes del formato de visualización</b>	<b>10</b>
<b>10.</b>	<b>Ajustes del formato de sonido</b>	<b>10</b>
<b>11.</b>	<b>Actualizaciones</b>	<b>11</b>
<b>12.</b>	<b>Preguntas y respuestas</b>	<b>11</b>
<b>13.</b>	<b>Especificaciones técnicas</b>	<b>11</b>



[mythomson.com](https://mythomson.com)



[tv.mythomson.com/  
en/Support/FAQs/](https://tv.mythomson.com/en/Support/FAQs/)



[tv.mythomson.com/  
Support/Product-Registration/](https://tv.mythomson.com/Support/Product-Registration/)

# 1. Seguridad e información sobre el producto

Su dispositivo ha sido revisado y empaquetado minuciosamente antes del envío. Al desempaquetarlo, asegúrese de que todas las piezas están incluidas y mantenga el embalaje lejos de los niños. Le recomendamos guardar la caja mientras dure la garantía, para proteger su dispositivo en caso de reparación.

Por favor, lea las instrucciones antes de accionar el dispositivo y guárdelas para su uso posterior. El producto debe instalarse de acuerdo con la normativa nacional.



Coloque el aparato en un lugar bien ventilado, sobre una superficie plana, firme y estable.

Desenchufe el equipo en caso de inactividad prolongada. Si el cable de alimentación está dañado, use un adaptador de 12 V 1 A. Contacte con el Servicio de Posventa para evitar posibles peligros.



AVISO: Para evitar descargas eléctricas, no exponga este aparato a la lluvia y protéjalo de las altas temperaturas, la humedad, el agua y el polvo. No lo utilice en lugares húmedos o fríos.



Si el equipo necesita ser reparado, visite la página web: <https://tv.mythomson.com/en/Support/> y póngase en contacto con el Servicio Posventa.



Para evitar que se produzca fuego, mantenga siempre alejadas velas u otros objetos con llamas. No lo exponga a la luz solar directa.



AAA

Existe peligro de explosión si las pilas se sustituyen incorrectamente. Sustitúyalas únicamente por otras iguales o equivalentes. Las pilas usadas deben desecharse de forma segura. Ténelas a los contenedores de basura adecuados para proteger el medioambiente.



El equipamiento con este símbolo significa que es un aparato eléctrico de clase II o de doble aislamiento. Se ha diseñado de tal forma que no requiere una conexión de seguridad a la toma de tierra eléctrica.



Esta marca indica que el producto debe eliminarse adecuadamente en toda la UE de conformidad con la Directiva 2002/96/CE (RAEE) y no puede eliminarse con otros residuos domésticos. Recíclelo de forma responsable para contribuir a la reutilización sostenible de los materiales. Devuélvalo a un sistema de recogida o contacte con el minorista donde adquirió el producto.

Según la Ley de pilas, los usuarios finales están legalmente obligados a devolver las pilas usadas. No tire las pilas usadas a la basura de su casa. Deposítelas en un sistema de recogida de pilas.

## Declaración de conformidad simplificada de la UE

Por la presente, StreamView declara que el equipo de radio tipo dispositivo de producto Streaming Box cumple la Directiva 2014/53/UE. El texto completo de la declaración de conformidad de la UE está disponible en la siguiente dirección de Internet:

[tv.mythomson.com/support](https://tv.mythomson.com/support)

Solo para uso en interiores en los Estados miembros de la UE y los países de la AELC.

AT BE BG CH CY CZ DE DK EE ES FI FR GR HR HU IE IS  
IT LI LT LU LV MT NL NO PL PT RO SI SK SE TR UK (NI)

## Aplicaciones y rendimiento

La velocidad de descarga depende de su conexión a Internet. Es posible que algunas aplicaciones no estén disponibles en su país o región. Puede ser necesario ser miembro de servicios de streaming. Netflix está disponible en determinados países. Más información en [www.netflix.com](http://www.netflix.com). La disponibilidad del idioma para el Asistente de Google depende de la compatibilidad con la Búsqueda por voz de Google.

## Protección de datos

Los proveedores de aplicaciones y los proveedores de servicios podrán recopilar y utilizar datos técnicos e información relacionada, incluida, entre otras, información técnica sobre este dispositivo, el software del sistema y de la aplicación y los periféricos. Podrán utilizar dicha información para mejorar los productos o proporcionar servicios o tecnologías que no le identifiquen personalmente. Además, algunos servicios de terceros, ya ofrecidos en el dispositivo o instalados por usted después de comprar el producto, pueden solicitar un registro con sus datos personales. Algunos servicios pueden recopilar datos personales incluso sin realizar advertencias adicionales. StreamView no es responsable de un posible incumplimiento de la protección de datos por parte de servicios de terceros.

## 2. Introducción

El Thomson Streaming Stick 140 convierte su televisor en una Smart TV y le trae las funciones Android de los teléfonos móviles a su televisor. Puede descargar aplicaciones, como servicios de streaming, juegos, centros multimedia de TV y muchas más desde Google Play. Pídale a Google que encuentre rápidamente vídeos de YouTube, el último éxito de taquilla, que busque en Internet el tiempo u otros contenidos. Haga streaming de fotos, vídeos y música desde dispositivos inteligentes a su televisor con Chromecast integrado.

## 3. Streaming Stick

### 3.1. Carcasa



Botón de reinicio (dentro de la carcasa)



Conector de alimentación

### 3.2. Mando a distancia



	En espera: Encendido rápido / En espera / Encendido
	Entrada/fuente: Seleccione los aparatos conectados al televisor o a la TV en directo. *El botón solo funciona cuando la función Smart RCU del Thomson Streaming Stick 140 está activada.
	Cambio de perfil: Cambie de perfil de usuario
	Micrófono: Active el Asistente de Google y el micrófono integrado en el mando a distancia
	Configuración: Abra el menú de configuración
	OK: Confirme las selecciones
	Botones de dirección (D-Pad): Navegue por el menú, las opciones de configuración, mueva la opción destacada o el cursor, etc.
	Atrás/Volver: Vuelva a la pantalla del menú anterior, vaya atrás, etc.
	Inicio: Abra la pantalla de inicio
	Aplicación común
	Volumen +/-: Controle el volumen de sonido del televisor
	Programas +/-: se desplaza por los canales de TV/radio individuales. Desplácese por la lista de canales página a página cuando la lista de canales se muestre en la pantalla del televisor.
	Silenciar: Silencie por completo el volumen del televisor
	YouTube: Abra la aplicación de YouTube
	Prime Video: Abra la aplicación de Prime Video
	Netflix: Abra la aplicación de Netflix
	Disney+: Abra la aplicación de Disney+

## 4. Instalación

### 4.1. Contenido del paquete

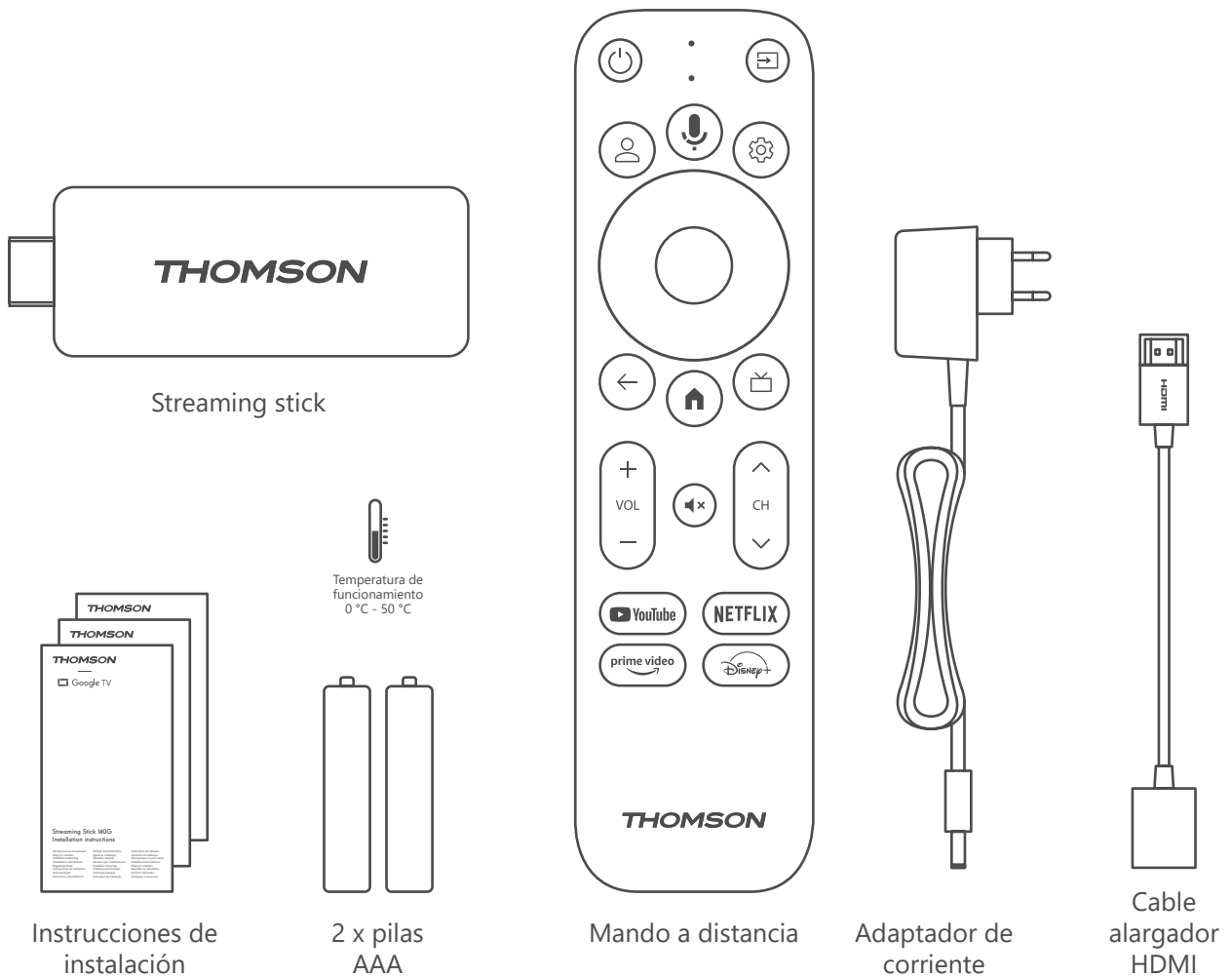

### 4.2. Configuración

**1**

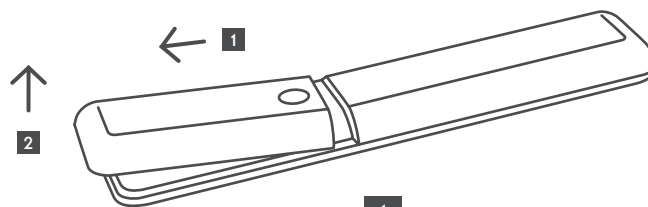

**1**

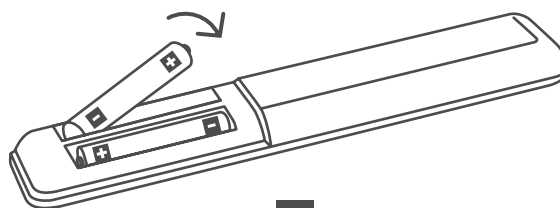

**2**

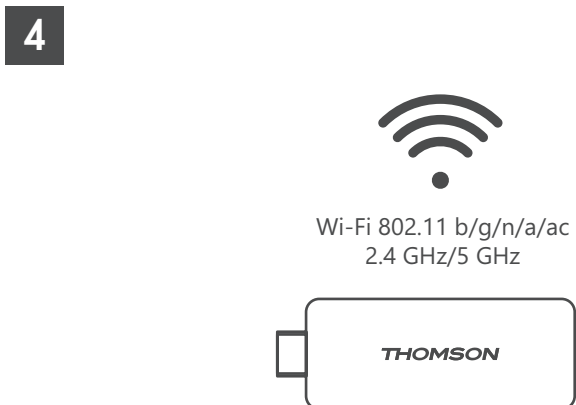
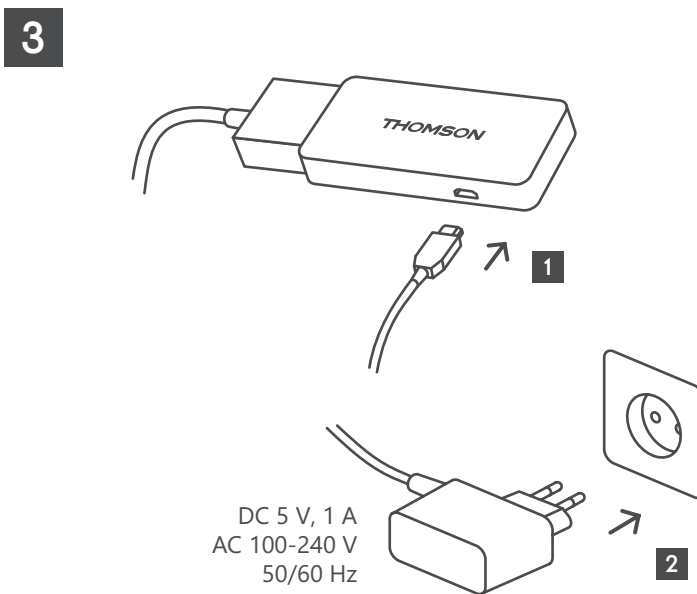
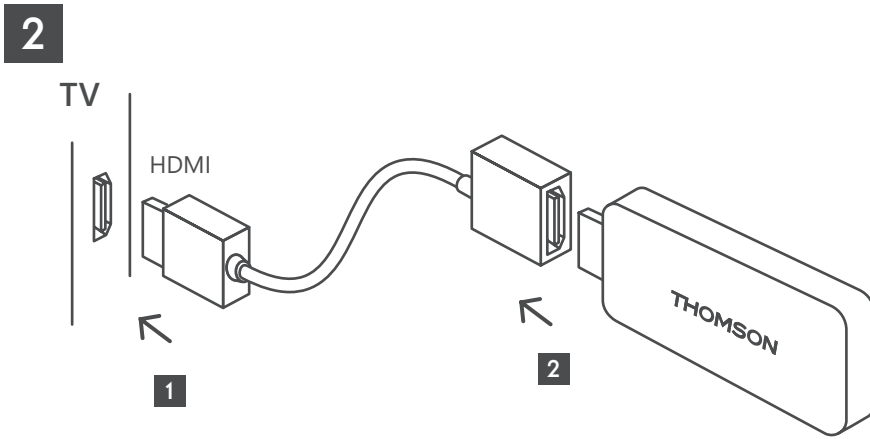

Si no dispone de conexión a Internet a través de LAN, la instalación inicial le pedirá que se conecte a Internet a través de WLAN.

### 4.3. Vinculación del mando a distancia

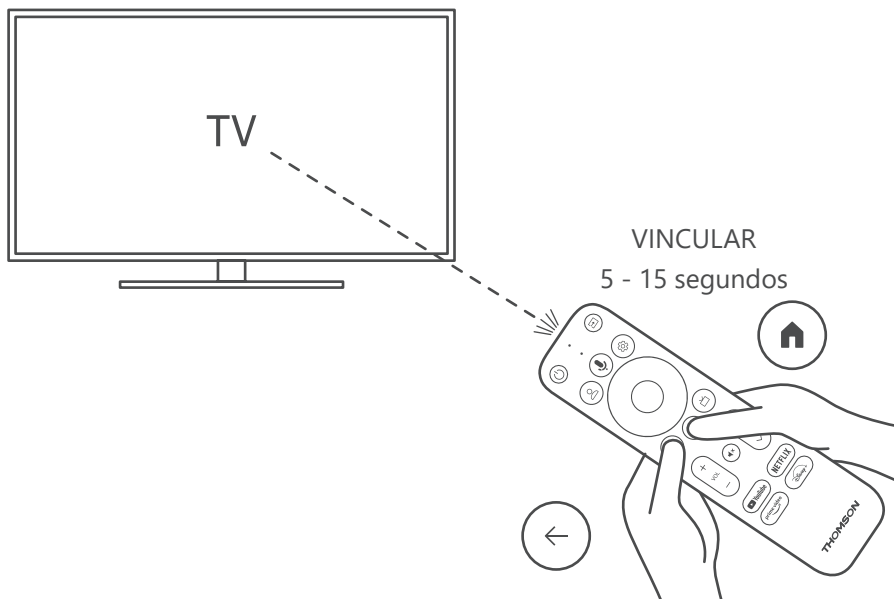

Encienda el televisor y la Streaming Box y siga las instrucciones en pantalla para vincular el mando a distancia.

### 4.4. Primera instalación

Una vez vinculado correctamente el mando a distancia, seleccione el idioma de instalación y su región, y siga las instrucciones de instalación que aparecen en pantalla.

Puede configurar su Thomson Streaming Stick 140 a través de la aplicación Google Home de su móvil (teléfono o tablet, o manualmente, seleccionando la opción "Configurar en la televisión" en la parte inferior de la pantalla.

Nota:

Se necesita una cuenta de Google para configurar el Thomson Streaming Stick 140.

Debe iniciar sesión en su cuenta de Google para acceder a Google Play Store, Hey Google y a sus aplicaciones de streaming favoritas.

Si no tiene una cuenta de Google o quiere crear una cuenta compartida, debe registrarla antes de instalar el Thomson Streaming Stick 140 en su ordenador o smartphone.

Puede crear una cuenta de Google visitando la siguiente página web:

<https://accounts.google.com/signup>

Tras completar la instalación inicial de su dispositivo de streaming Thomson, aparecerá la pantalla de inicio de Google TV.

Tenga en cuenta que las ilustraciones de las pantallas de menú que se muestran en este manual de usuario son solo de referencia y pueden diferir en su país.



## 5. Instalación de aplicaciones

Tiene acceso a miles de aplicaciones en Google Play Store listas para su descarga. Puede instalar aplicaciones siguiendo los pasos que se indican a continuación:

1. Seleccione "Menú de aplicaciones" en la pantalla de inicio.

2. Seleccione "Buscar aplicaciones y juegos" e introduzca el nombre de la aplicación que desea descargar.

En el menú de aplicaciones hay más submenús, como Tus aplicaciones, Categorías, Aplicaciones de mis otros dispositivos, Aplicaciones destacadas, etc. que facilitan su selección y la instalación de aplicaciones.

Nota: algunas aplicaciones solo funcionan en su red privada. Estas aplicaciones no son servicios de Internet abiertos, sino únicamente soluciones internas para varios televisores en un mismo hogar. Por lo tanto, el funcionamiento de estas aplicaciones puede estar determinado por su operador de TV, IP o de red.

Algunas aplicaciones se pueden descargar en función de la geolocalización.

Es decir, las aplicaciones dependientes de la geolocalización solo están disponibles en Google Play Store según las normas de geolocalización y no pueden descargarse e instalarse en distintos países.

Algunas aplicaciones que están disponibles para dispositivos móviles como teléfonos y tablets, por motivos legales no se pueden descargar en dispositivos Google TV.

## 6. Conexión de dispositivos Bluetooth

### Mandos a distancia y accesorios

En este menú puede conectar dispositivos de audio como auriculares y altavoces, así como dispositivos de entrada como gamepads, ratón o teclado mediante Bluetooth al Thomson Streaming Stick 140.

También puede configurar el mando a distancia para que pueda controlar el encendido/apagado, el volumen +/- o la selección de entrada de los dispositivos conectados (TV, Receptor AV o Soundbar) con el mando a distancia Thomson.

Pulse el botón  del mando a distancia y pulse OK para abrir el menú "Configuración". Seleccione "Bluetooth" y pulse OK.

### Vinculación de accesorios

Asegúrese de que el modo de vinculación Bluetooth está activado en el dispositivo que desea conectar al Thomson Streaming Stick 140. Seleccione la opción de menú "Vincular accesorio" y pulse OK. El dispositivo Bluetooth aparecerá en la lista de la derecha. Seleccione el dispositivo y pulse OK para iniciar la vinculación.

### Accesorios

En el menú puede gestionar los dispositivos conectados por Bluetooth, como el mando a distancia.

### Mando a distancia

Seleccione la opción de menú "Configurar botones del mando a distancia" y pulse OK. Hay dos submenús en el menú "Configurar botones del mando a distancia":

### Dispositivos

Seleccione "Añadir dispositivo" y pulse OK. Seleccione el dispositivo que desea controlar con el mando a distancia Thomson, el televisor, la barra de sonido o el receptor AV y pulse OK. Seleccione la marca de su dispositivo en la lista y pulse OK. Seleccione las opciones de control que desea utilizar con el mando a distancia Thomson y siga las instrucciones que aparecen en la pantalla del televisor.

### Botones del mando a distancia

En este submenú puede configurar el funcionamiento de su mando a distancia Thomson. Puede configurar las funciones que desea seguir utilizando con el mando a distancia original del dispositivo conectado (televisor, receptor AV o barra de sonido) y las que desea utilizar con el mando a distancia Thomson.

## 7. Envío de contenido (Chromecast)

El Thomson Streaming Stick 140 tiene Chromecast integrado. Puede enviar vídeos, música u otros contenidos desde su smartphone, tablet u ordenador al televisor.

1. Asegúrese de que su teléfono, tablet u ordenador está en la misma red que su Streaming stick.
2. Abra la aplicación que admita esta opción, por ejemplo, YouTube.
3. Seleccione el vídeo y haga clic en el icono de envío.
4. Seleccione el Streaming Stick 140 y pulse OK.

La reproducción se iniciará automáticamente. Tenga en cuenta que no todas las aplicaciones de streaming de contenidos de vídeo son compatibles con la función Chromecast.

## 8. Hey Google

El Thomson Streaming Stick 140 es compatible con la función Hey Google. Hey Google puede utilizarse para realizar diversas operaciones, como ajustar el volumen en porcentaje, silenciar y volver a activar el volumen o abrir varias aplicaciones. Puede buscar información variada en Internet, como "¿Qué tiempo hará mañana?", o buscar películas, series o vídeos en aplicaciones de servicios de streaming como Netflix, Prime Video, Disney+ o YouTube.

## 9. Ajustes del formato de visualización

Pulse el botón "Configuración" del mando a distancia o seleccione el icono "Configuración" en la pantalla de inicio y vaya a "Pantalla y sonido" -> "Configuración avanzada de pantalla".

La selección del formato de visualización por defecto en el menú "Pantalla y sonido" es "Automático". Están disponibles los siguientes ajustes de formato de visualización:

### **Automático:**

Si selecciona esta opción, el sistema permite que las aplicaciones instaladas ajusten automáticamente el formato HDR a su dispositivo de visualización. Con esta opción, todas las aplicaciones muestran automáticamente el contenido de vídeo en el formato de vídeo óptimo, pero no con la máxima calidad.

### **Manual:**

Si esta opción está seleccionada, puede desactivar manualmente los formatos HDR compatibles con sus dispositivos de reproducción y que puedan causar problemas de reproducción. Los formatos HDR no compatibles con el dispositivo de reproducción se mostrarán en "formatos no compatibles" y no se podrán activar de manera forzada. Las aplicaciones instaladas pueden seleccionar automáticamente un formato de vídeo que no se muestre con la máxima calidad de vídeo.

## 10. Ajustes del formato de sonido

El Thomson Streaming Stick 140 reconoce automáticamente el formato de sonido óptimo compatible con el dispositivo conectado, ya sea la conexión HDMI del televisor o la conexión HDMI del receptor AV. A continuación, ajuste los parámetros de reproducción de sonido en consecuencia, garantizando una experiencia de sonido óptima adaptada al dispositivo conectado. Pulse el botón "Configuración" del mando a distancia o seleccione el icono "Configuración" en la pantalla de inicio y vaya a "Pantalla y sonido" -> "Configuración avanzada de sonido".

Están disponibles los siguientes ajustes de formato de sonido:

### **Automático:**

Con esta opción, su Thomson Streaming Stick 140 detectará, mediante un cable HDMI o un cable Toslink óptico de audio digital, el mejor formato que admita el dispositivo conectado y ajustará las características de reproducción de sonido en función de dicho dispositivo. Es la opción de formato de sonido recomendada.

### **Ninguno:**

Con esta opción de reproducción de sonido, su Thomson Streaming Stick 140 no reproducirá sonido envolvente a través del cable HDMI conectado o del cable Toslink óptico de audio digital. Esta opción se recomienda si desea utilizar un DAC (convertidor de audio digital) para convertir el audio digital del Thomson Streaming Stick 140 en audio analógico o si el dispositivo conectado no admite la reproducción de sonido digital.

## Manual:

Active o desactive de forma selectiva cada formato compatible con este dispositivo, independientemente de lo que admita su dispositivo de salida de audio.

## 11. Actualizaciones

La actualización del software del Thomson Streaming Stick 140 se produce automáticamente. Si hay actualizaciones disponibles para las aplicaciones instaladas o el sistema operativo, recibirá una notificación en la pantalla de inicio. Seleccione la notificación y pulse el botón OK para leerla.

## 12. Preguntas y respuestas

¿Qué puedo hacer con mi Thomson Streaming Stick 140?	El Thomson Streaming Stick 140 convierte su televisor en una Smart TV y le trae las funciones Android de los teléfonos móviles a su televisor. Puede descargar aplicaciones como servicios de streaming, juegos, centros multimedia de TV y muchas otras desde Google Play. Para más información, visite el sitio web <a href="https://tv.mythomson.com/en/Support/FAQs">https://tv.mythomson.com/en/Support/FAQs</a> .
¿Necesito una Smart TV para utilizar mi Thomson Streaming Stick 140?	No la necesita. El Thomson Streaming Stick 140 convierte cualquier televisor en una Smart TV.
¿Qué conexiones son necesarias para utilizar mi Thomson Streaming Stick 140?	El Thomson Streaming Stick 140 debe conectarse al puerto HDMI del televisor. Puede conectarse directamente o mediante el cable alargador HDMI suministrado.
¿Mi Thomson Streaming Stick 140 tiene aplicaciones preinstaladas?	Las siguientes aplicaciones están preinstaladas: Netflix, YouTube, Disney+, Prime Video, DAZN, etc.
¿Necesito una cuenta de Google para utilizar mi Thomson Streaming Stick 140?	Se necesita una cuenta de Google para configurar el Thomson Streaming Stick 140. Debe iniciar sesión en su cuenta de Google en su Thomson Streaming Stick 140 para acceder a la tienda Google Play, Hey Google y a las ofertas de contenido favorito de las aplicaciones de streaming.
¿Por qué no puedo encontrar la aplicación que está disponible en mi dispositivo móvil en la tienda Google Play de Google TV?	Algunas aplicaciones que están disponibles en Google Play Store para dispositivos portátiles como móviles y tablets no están disponibles para dispositivos de Google TV por motivos legales.
¿Puedo crear o editar mi cuenta de Google en el dispositivo?	No, tiene que utilizar su móvil o PC para crear y editar su cuenta de Google.
¿Puedo ver contenidos/archivos de vídeo de mi servidor a través de la red doméstica en mi Thomson Streaming Stick 140?	Es posible ver archivos de vídeo desde su servidor doméstico, pero para ello necesita una aplicación adecuada e información sobre cómo establecer la conexión.
¿Cuáles son los requisitos de Internet para mi Thomson Streaming Stick 140?	El Streaming Stick funciona bien con una conexión a Internet estándar. Sin embargo, la experiencia será mejor cuanto más rápida sea la conexión a Internet. Tenga en cuenta que cuantos más dispositivos estén conectados a su red doméstica, menos banda ancha tendrá para su Thomson Streaming Stick 140.
¿Cómo se utiliza el Asistente de Google?	En el menú Inicio de Android, pulse el botón Google Assistant del mando a distancia Thomson Streaming Stick 140. Puede buscar cualquier contenido. Todos los contenidos relacionados con su pregunta aparecerán en la lista.

## 13. Especificaciones técnicas

### Audio y vídeo

Resolución de pantalla: 4K Ultra HD

Resolución de vídeo: 4Kx2K@60fps, 1080p, 1080i, 720p, 576p, 576i, 480p, 480i

Descodificación de audio: Dolby Digital Plus & Dolby Atmos

### Sistema y memoria

Sistema operativo: Google TV

Chipset: Amlogic S905Y4

CPU: Quad-Core Cortex-A35

GPU: ARM Mali-G31 MP2

SDRAM: DDR2 GB

Flash eMMC 8 GB

## **Conectividad inalámbrica**

Wi-Fi integrado: 802.11 b/g/n/a/ac 2,4GHz/5GHz 2T2R

Bluetooth: 5.0

## **Compatibilidad**

Televisores HD, FHD y UHD con puerto HDMI compatible

Teclado Bluetooth Gamepad Bluetooth

## **Datos generales**

Fuente de alimentación: AC 100 - 240 V AC ~ 50/60 Hz

Tensión de entrada: Adaptador de corriente DC 5 V $\pm$  1 A

Consumo en funcionamiento: máx. 5 W

Temperatura de funcionamiento: 0 ~ +50 °C

Temperatura de almacenamiento: -20 ~ +70 °C

Dimensiones (An x Pr x Al): 34,4 x 12 x 93 mm

Peso: 104 g

## **Licencias**

Este producto está autorizado bajo la licencia de la cartera de patentes AVC para el uso personal y no comercial de un consumidor para (i) codificar vídeo conforme al estándar AVC ("VÍDEO AVC") y/o (ii) descodificar vídeo AVC que haya sido codificado por un consumidor dedicado a una actividad personal y no comercial y/o que haya sido obtenido de un proveedor de vídeo con licencia para proporcionar vídeo AVC. No se concede ni se implica ninguna licencia para ningún otro uso. Puede obtener información adicional en MPEG LA, L.L.C. consulte <http://www.mpegla.com> Este producto contiene uno o más programas protegidos por las leyes de derechos de autor internacionales y de EE.UU. como obras inéditas.

Son confidenciales y propiedad de Dolby Laboratories. Queda prohibida su reproducción o divulgación, total o parcial, o la producción de trabajos derivados de los mismos sin el permiso expreso de Dolby Laboratories. Derechos de autor 2012-2021 por Dolby Laboratories. Todos los derechos reservados. Sujeto a modificaciones. Como consecuencia de la investigación y el desarrollo continuos, las especificaciones técnicas, el diseño y el aspecto de los productos pueden cambiar. Google, Android TV, Google Play, YouTube, Chromecast y otras marcas y logotipos relacionados son marcas comerciales de Google LLC. Netflix es una marca registrada de Netflix, Inc. Wi-Fi es una marca registrada de Wi-Fi Alliance®. Los términos HDMI y HDMI High-Definition Multimedia Interface, así como el logotipo HDMI son marcas comerciales o marcas registradas de HDMI Licensing Administrator, Inc. en Estados Unidos y otros países. Dolby, Dolby Vision, Dolby Audio y el símbolo de la doble D son marcas comerciales de Dolby Laboratories Licensing Corporation. Fabricado con licencia de Dolby Laboratories. Para las patentes de DTS, consulte <http://patents.dts.com>. Todos los nombres de productos son marcas comerciales o marcas registradas de sus respectivos propietarios.

© 2023 StreamView GmbH, Franz-Josefs-Kai 1, 1010 Viena, Austria. Todos los derechos reservados. Thomson es una marca registrada de Thomson Corporation, utilizada bajo licencia por StreamView GmbH.