

# ***THOMSON***

---



[tv.mythomson.com](https://tv.mythomson.com)



[tv.mythomson.com/  
en/Support/FAQs/](https://tv.mythomson.com/en/Support/FAQs/)



[tv.mythomson.com/  
Support/Product-Registration/](https://tv.mythomson.com/Support/Product-Registration/)

# SMART TV

## DÔLEŽITÉ

Pred inštaláciou a prevádzkou televízora si pozorne prečítajte tento návod.

Tento návod na obsluhu majte poruke pre ďalšie použitie.

### Obsah

1	Bezpečnostné informácie .....	6
1.1	Označenie na výrobku .....	7
1.2	Upozornenie .....	7
1.3	Upozornenia pre montáž na stenu .....	8
1.4	Zjednodušené EÚ vyhlásenie o zhode .....	9
1.5	Aplikácie a výkon .....	9
1.6	Ochrana údajov .....	9
2	Úvod a inštalácia nožičiek/stojanov .....	9
2.1	Rozbaľovanie .....	9
2.2	Inštalácia .....	11
3	Tlačidlá a pripojenia televízora .....	12
3.1	Tlačidlo TV .....	12
3.2	Pripojenia .....	13
4	Diaľkové ovládanie .....	14
5	Inštalácia TV .....	15
5.1	Nastavenie televízora .....	15
5.2	Pripojenie antény a napájania .....	15
6	Počiatkové nastavenie .....	16
6.1	Párovanie diaľkového ovládača Bluetooth .....	16
6.2	Výber jazyka .....	16
6.3	Výber nastavenia TV .....	17
6.4	Nastavenie služby Google TV .....	18
6.4.1	Nastavenie pomocou aplikácie Google Home .....	18
6.4.2	Nastavenie na TV .....	18
6.4.3	Prihlásenie pomocou konta Google .....	19
6.4.4	Podmienky služieb Google .....	19
6.4.5	Potvrdenie alebo odmietnutie služieb a funkcií Google .....	20

6.4.6	Výber predplatného.....	20
6.4.7	Výber regiónu alebo krajiny .....	21
6.4.8	Zrieknutie sa zodpovednosti.....	22
6.5	Základné nastavenie TV .....	22
6.5.1	Vyberte sieť Wi-Fi.....	22
6.5.2	Výber regiónu alebo krajiny .....	22
6.5.3	Zrieknutie sa zodpovednosti.....	23
7	Inštalácia kanála.....	23
7.1	Režim tunera.....	24
7.1.1	Anténa.....	24
7.1.2	Kábel.....	25
7.1.3	Satelit.....	27
8	Kontrola nastavení .....	32
9	Domovská obrazovka .....	33
9.1	Účet Google.....	34
9.2	Aplikácie .....	35
9.3	Knižnica .....	35
9.4	Vyhľadávanie v službe Google TV.....	36
9.5	Oznámenie .....	37
10	Nastavenia.....	37
10.1	Nastavenie názvu zariadenia.....	38
10.2	Kanály a vstupy.....	38
10.2.1	Kanály.....	39
10.2.2	Externé vstupy.....	51
10.3	Displej a zvuk .....	54
10.3.1	Obrázok.....	54
10.3.2	Obrazovka .....	55
10.3.3	Zvuk .....	55
10.3.4	Zvukový výstup.....	55
10.4	Sieť a internet .....	56
10.4.1	Zapnutie/vypnutie Wi-Fi.....	56
10.4.2	Výber dostupnej siete Wi-Fi .....	57

10.4.3	Ďalšie možnosti .....	57
10.4.4	Možnosti siete Ethernet .....	57
10.5	Účty a prihlasovanie .....	57
10.6	Ochrana osobných údajov .....	58
10.7	Aplikácie .....	59
10.8	System.....	59
10.8.1	Prístupnosť.....	60
10.8.2	O stránke.....	60
10.8.3	Dátum a čas .....	61
10.8.4	Jazyk .....	61
10.8.5	Klávesnica .....	61
10.8.6	Úložisko.....	61
10.8.7	Režim okolia .....	61
10.8.8	Výkon a energia .....	62
10.8.9	Obsadenie .....	62
10.8.10	Google .....	62
10.8.11	Systémové zvuky.....	62
10.8.12	Televízia .....	62
10.8.13	Čas behu systému.....	63
10.8.14	Reštart.....	63
10.9	Diaľkové ovládanie a príslušenstvo.....	63
10.10	Pomoc a spätná väzba .....	64
11	Živý televízny prenos.....	64
11.1	Ponuka Kanály.....	65
11.1.1	Sprievodca programom .....	65
11.1.2	K dispozícii sú nové kanály .....	66
11.1.3	Zaznamenané programy.....	67
11.1.4	Spustenie nahrávania .....	70
11.1.5	Časový posun začiatku .....	71
11.2	Možnosti TV.....	73
11.2.1	Jazyk podnázvu .....	73
11.2.2	Pridať obľúbenú položku .....	74

11.2.3	Odstrániť obľúbené.....	76
11.2.4	Otvoriť obľúbené položky.....	77
11.2.5	Jazyk zvuku .....	78
11.2.6	Možnosti kanála.....	78
12	Aplikácia multimedialneho prehrávača.....	83
13	Riešenie problémov.....	84
14	Technické špecifikácie.....	85
14.1	Obmedzenia pre jednotlivé krajiny.....	87
14.2	Licencie.....	87

# 1 Bezpečnostné informácie



Pri extrémnych poveternostných podmienkach (búrky, blesky) a dlhšej nečinnosti (odchod na dovolenku) odpojte televízor od elektrickej siete.

Sieťová zástrčka slúži na odpojenie televízora od elektrickej siete, a preto musí zostať ľahko ovládateľná. Ak televízny prijímač nie je elektricky odpojený od elektrickej siete, zariadenie bude naďalej odoberať energiu pre všetky situácie, aj keď je televízor v pohotovostnom režime alebo vypnutý.

**Poznámka:** Pri obsluhu príslušných funkcií postupujte podľa pokynov na obrazovke.

**Dôležité:** Pred inštaláciou alebo prevádzkou televízora si úplne prečítajte tento návod.

## VAROVANIE

**Toto zariadenie je určené na používanie osobami (vrátane detí), ktoré sú schopné/skúsenosti s používaním takéhoto zariadenia bez dozoru, pokiaľ im osoba zodpovedná za ich bezpečnosť neposkytla dohľad alebo pokyny týkajúce sa používania zariadenia.**

- Tento televízor používajte v nadmorskej výške menšej ako 2000 metrov nad morom, na suchých miestach a v oblastiach s miernym alebo tropickým podnebí.
- Televízor je určený na domáce a podobné všeobecné použitie, ale môže sa používať aj na verejných miestach.
- Na účely vetrania nechajte okolo televízora aspoň 10 cm voľného priestoru.
- Vetraniu by sa nemalo brániť zakrývaním alebo blokovaním vetracích otvorov predmetmi, ako sú noviny, obrusy, záclony atď.
- Zástrčka napájacieho kábla by mala byť ľahko prístupná. Na napájací kábel neumiestňujte televízor, nábytok atď. Poškodený napájací kábel/zástrčka môže spôsobiť požiar alebo úraz elektrickým prúdom. S napájacím káblom manipulujte za zástrčku, neodpájajte televízor ťahaním za napájací kábel. Napájacieho kábla/zástrčky sa nikdy nedotýkajte mokrými rukami, pretože by to mohlo spôsobiť skrat alebo úraz elektrickým prúdom. Nikdy nerobte uzol na napájacom kábli ani ho nezáväzujte s inými káblami. Pri poškodení ho treba vymeniť, to by mal vykonať len kvalifikovaný personál.
- Nevystavujte televízor kvapkajúcim alebo striekajúcim tekutinám a neumiestňujte predmety naplnené tekutinami, ako sú vázy, poháre atď., na televízor alebo nad neho (napr. na police nad zariadením).
- Nevystavujte televízor priamemu slnečnému žiareniu a neumiestňujte otvorený oheň, napríklad zapálené sviečky, na hornú časť televízora alebo do jeho blízkosti.
- V blízkosti televízora neumiestňujte žiadne zdroje tepla, ako sú elektrické ohrievače, radiátory atď.
- Televízor neumiestňujte na podlahu ani na šikmé plochy.

- Aby ste zabránili nebezpečenstvu udusenía, uchovávajte plastové vrecká mimo dosahu dojčiat, detí a domácich zvierat.
- Opatrne pripevnite stojan k televízoru. Ak je stojan vybavený skrutkami, pevne ich utiahnite, aby ste zabránili nakláňaniu televízora. Skrutky príliš neutiahnite a správne namontujte gumy stojana.
- Batérie nelikvidujte v ohni ani s nebezpečnými alebo horľavými materiálmi.

## VAROVANIE

- Batérie nesmú byť vystavené nadmernému teplu, napríklad slnečnému žiareniu, ohňu a podobne.
- Nadmerný akustický tlak zo slúchadiel môže spôsobiť stratu sluchu.

**PREDEVŠETkým - NIKDY nedovoľte nikomu, najmä deťom, tlačiť alebo udierať do obrazovky, strkať čokoľvek do otvorov, štrbín alebo iných otvorov v puzdre.**

## 1.1 Označenia na výrobku

Nasledujúce symboly sa používajú na výrobku ako označenie obmedzení a bezpečnostných opatrení a bezpečnostných pokynov. Každé vysvetlenie sa zohľadňuje len v prípade, že výrobok nesie príslušné označenie. Tieto informácie si z bezpečnostných dôvodov všimnite.



Zariadenie triedy II: Tento spotrebič je navrhnutý tak, že nevyžaduje bezpečnostné pripojenie k elektrickému uzemneniu.



Toto označenie znamená, že tento výrobok by sa nemal likvidovať spolu s iným odpadom z domácností v celej EÚ. Prosím, recyklujte ho zodpovedne, aby ste podporili udržateľné opätovné využívanie materiálových zdrojov. Ak chcete vrátiť použité zariadenie, použite systémy vrátenia a zberu alebo sa obráťte na predajcu, u ktorého ste výrobok zakúpili.

## 1.2 Upozornenie

Batériu neprehĺtajte kvôli nebezpečenstvu chemického popálenia. Tento výrobok alebo príslušenstvo dodávané s výrobkom môže obsahovať mincovú/knoflíkovú batériu. Ak sa mincová/knoflíková batéria prehltne, môže spôsobiť vážne vnútorné popáleniny už za 2 hodiny a môže viesť k smrti.

Nové a použité batérie uchovávajte mimo dosahu detí. Ak sa priehradka na batérie bezpečne nezatvorí, prestaňte výrobok používať a držte ho mimo dosahu detí.

Ak sa domnievate, že batérie mohli byť prehltuté alebo umiestnené v akejkoľvek časti tela, okamžite vyhľadajte lekársku pomoc.

Televízor môže spadnúť a spôsobiť vážne zranenie alebo smrť. Mnohým úrazom, najmä deťmi, sa dá predísť prijatím jednoduchých preventívnych opatrení, ako napríklad:

- VŽDY používajte skrinky alebo stojany alebo spôsoby montáže odporúčané výrobcom televízora.
- VŽDY používajte nábytok, ktorý dokáže bezpečne podprieť televízor.
- VŽDY sa uistite, že televízor nepresahuje cez okraj podperného nábytku.
- VŽDY poučte deti o nebezpečenstve lezenia na nábytok, aby sa dostali k televízoru alebo jeho ovládacím prvkom.
- Šnúry a káble pripojené k televízoru VŽDY ved'te tak, aby o ne nebolo možné zakopnúť, vytiahnuť ich alebo chytiť.
- Televízor NIKDY neumiestňujte na nestabilné miesto.
- NIKDY neumiestňujte televízor na vysoký nábytok (napríklad skrine alebo regály) bez toho, aby ste nábytok aj televízor ukotvili k vhodnej podpere.
- NIKDY neumiestňujte televízor na látky alebo iné materiály, ktoré sa môžu nachádzať medzi televízorom a nosným nábytkom.
- NIKDY neumiestňujte na televízor alebo nábytok, na ktorom je televízor umiestnený, predmety, ktoré by mohli zvädzať deti k lezeniu, ako sú hračky a diaľkové ovládače.
- Zariadenie je vhodné len na montáž vo výške  $\leq 2$  m.

Ak sa má existujúci televízny prijímač zachovať a premiestniť, mali by sa uplatniť rovnaké úvahy ako vyššie.

Prístroje pripojené k ochrannému uzemneniu inštalácie budovy prostredníctvom sieťovej prípojky alebo prostredníctvom iných prístrojov s pripojením k ochrannému uzemneniu - a k televíznomu rozvodu pomocou koaxiálneho kábla - môžu za určitých okolností vytvárať nebezpečenstvo požiaru. Pripojenie k televíznomu rozvodu sa preto musí zabezpečiť prostredníctvom zariadenia zabezpečujúceho elektrické oddelenie pod určitým frekvenčným rozsahom (galvanický oddeľovač).

### **1.3 Upozornenia pre montáž na stenu**

- Pred montážou televízora na stenu si prečítajte pokyny.
- Súprava na montáž na stenu je voliteľná. Ak nie je dodaná s televízorom, môžete ju získať od miestneho predajcu.
- Televízor neinštalujte na strop alebo na šikmú stenu.
- Použite určené skrutky na montáž na stenu a ďalšie príslušenstvo.

Pevne utiahnite skrutky na upevnenie na stenu, aby ste zabránili pádu televízora. Skrutky príliš neutiahnite.

Obrázky a ilustrácie v tejto používateľskej príručke slúžia len ako referencia a môžu sa líšiť od skutočného vzhľadu výrobku. Dizajn a špecifikácie výrobku sa môžu zmeniť bez predchádzajúceho upozornenia.



## 1.4 Zjednodušené vyhlásenie o zhode EÚ

Spoločnosť StreamView GmbH týmto vyhlasuje, že zariadenie typu rádiového zariadenia Smart TV je v súlade so smernicou 2014/53/EÚ.

## 1.5 Aplikácie a výkon

Rýchlosť sťahovania závisí od vášho internetového pripojenia. Niektoré aplikácie nemusia byť vo vašej krajine alebo regióne dostupné. Služba Netflix je dostupná vo vybraných krajinách: vyžaduje sa členstvo na [stránke https://help.netflix.com/node/14164](https://help.netflix.com/node/14164) Streaming. Viac informácií nájdete na stránke [www.netflix.com](http://www.netflix.com). Dostupnosť jazyka pre službu Google Assistant závisí od podpory hlasového vyhľadávania Google.

## 1.6 Ochrana údajov

Poskytovatelia aplikácií a poskytovatelia služieb môžu zhromažďovať a používať technické údaje a súvisiace informácie, okrem iného vrátane technických informácií o tomto zariadení, systémovom a aplikačnom softvéri a periférnych zariadeniach. Takéto informácie môžu použiť na zlepšenie produktov alebo na poskytovanie služieb alebo technológií, ktoré vás osobne neidentifikujú. Okrem toho niektoré služby tretích strán, ktoré sú už v zariadení poskytované alebo ktoré ste si nainštalovali po zakúpení produktu, môžu požadovať registráciu s vašimi osobnými údajmi. Niektoré služby môžu zhromažďovať osobné údaje bez poskytnutia dodatočných upozornení. Spoločnosť StreamView GmbH nemôže niesť zodpovednosť za prípadné porušenie ochrany údajov službami tretích strán.

## 2 Úvod a inštalácia nožičiek/stojanov

Ďakujeme, že ste si vybrali náš produkt. Čoskoro si budete môcť užívať svoj nový televízor. Pozorne si prečítajte tieto pokyny. Obsahujú dôležité informácie, ktoré vám pomôžu získať z televízora to najlepšie a zabezpečiť bezpečnú a správnu inštaláciu a prevádzku.

### 2.1 Rozbaľovanie

Vyberte nožičky/podstavec a televízor z obalu a položte nožičky na stôl alebo iný rovný povrch.

- Použite rovný a pevný stôl alebo podobný rovný povrch, ktorý unesie hmotnosť televízora.
- Nedržte televízor na paneli obrazovky.
- Dbajte na to, aby ste televízor nepoškriabali ani nerozbili.
- Nohy sú označené vľavo a vpravo.

## Modely s centrálnym otočným stojanom

**1** 43" - 55"

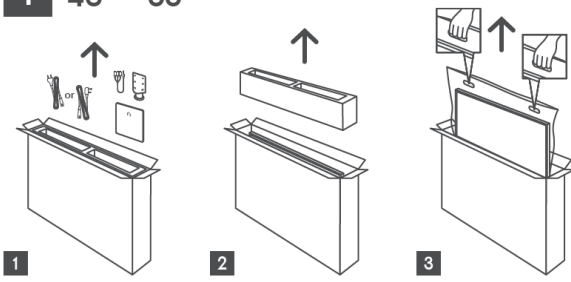

**1** 65" - 75" 

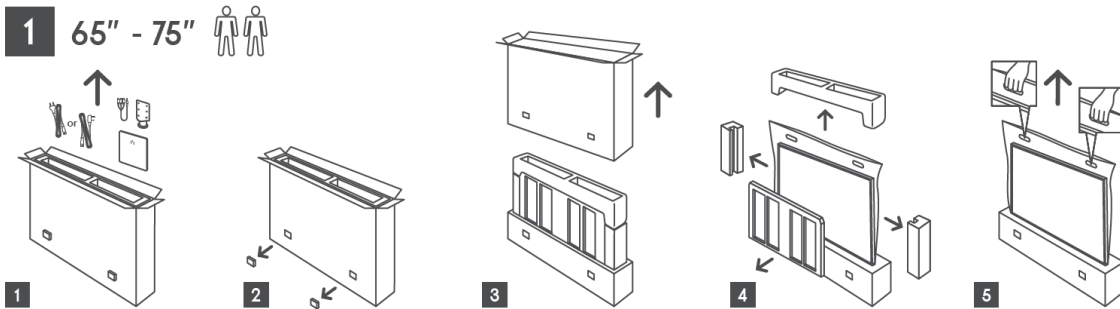

## Modely s bočnými nožičkami

**1** 43" - 55"

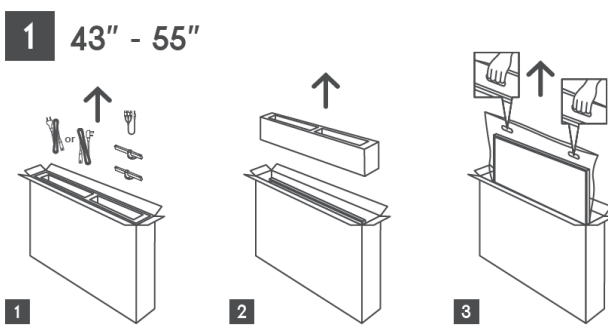

**1** 65"-85" 

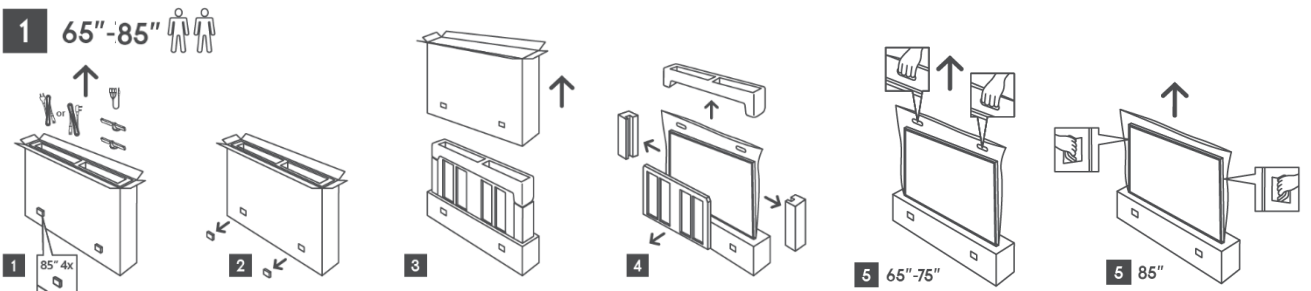

## 2.2 Inštalácia

Všetky obrázky slúžia len ako referenčné. Podrobnejšie informácie nájdete na samotnom výrobku a v dokumente QIG, ktorý sa nachádza v krabici.

### Modely s centrálnym otočným stojanom

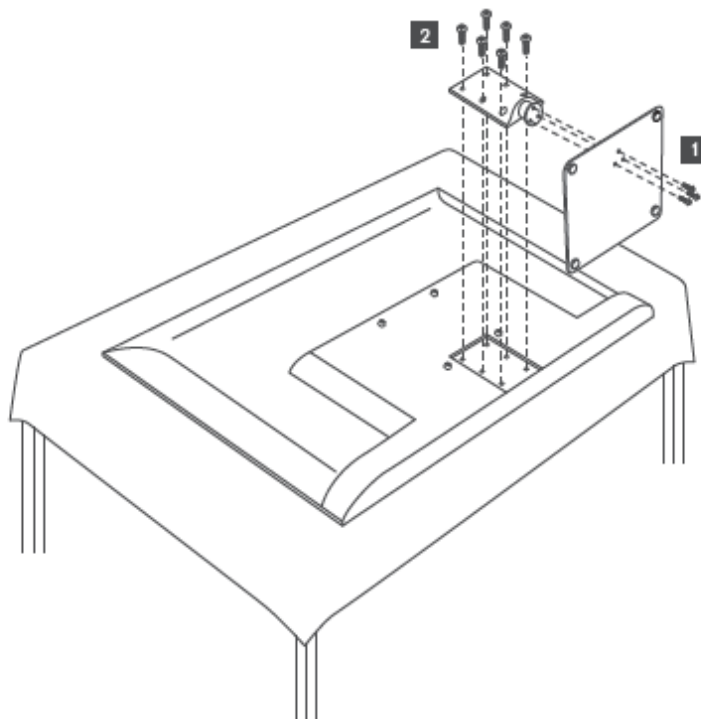

### Modely s bočnými nožičkami

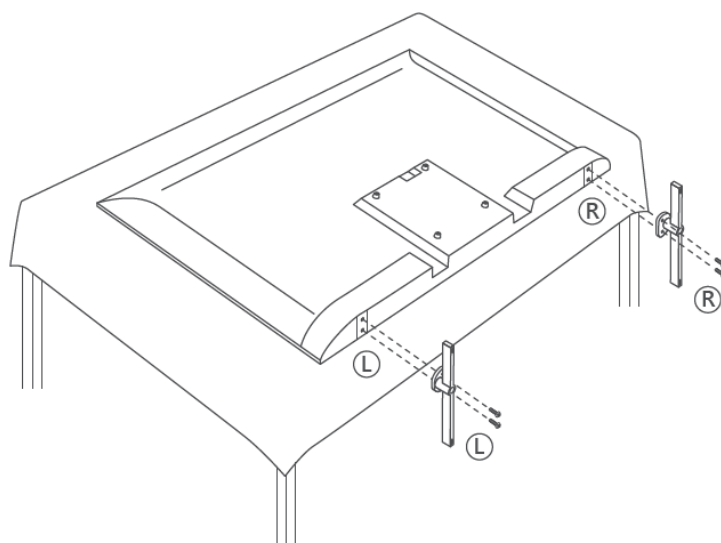

Váš televízor je pripravený pre nástenný držiak kompatibilný s VESA. Ten sa nedodáva spolu s televízorom. Obráťte sa na miestneho predajcu a zakúpte si odporúčaný držiak na montáž na stenu.

Otvory a rozmery na inštaláciu držiaka na stenu:

	Š (mm)	H (mm)	D (mm)	L (mm)
43"	200	200	6 (M6)	8
50"	200	200	6 (M6)	8
55"	200	200	6 (M6)	10
65"	200	200	6 (M6)	10
75"	200	200	8 (M8)	12
85"	200	200	8 (M8)	12

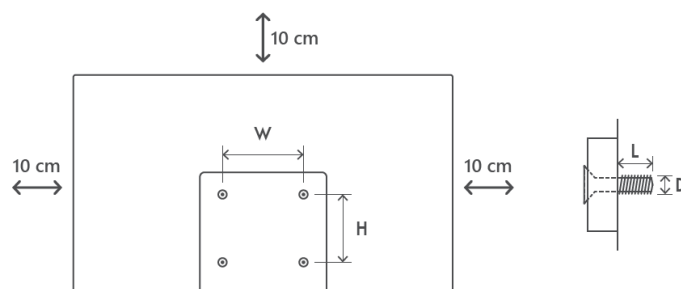

## 3 Tlačidlá a pripojenia televízora

### Upozornenie:



Ak chcete k televízoru pripojiť zariadenie, pred pripojením sa uistite, že sú televízor aj zariadenie vypnuté. Po dokončení pripojenia môžete zariadenia zapnúť a používať ich.



Nedotýkajte sa svoriek HDMI, USB ani sa k nim nepribližujte a zabráňte narušeniu týchto svoriek elektrostatickým výbojom počas prevádzkového režimu USB, inak to spôsobí, že televízor prestane fungovať alebo spôsobí abnormálny stav.

### Poznámka:

Skutočná poloha a usporiadanie portov sa môže v jednotlivých modeloch líšiť.

### 3.1 Tlačidlo TV

Presný vzhľad televízora vrátane umiestnenia loga a rámu sa líši podľa modelu televízora. Tieto ilustrácie používajte len ako referenciu.

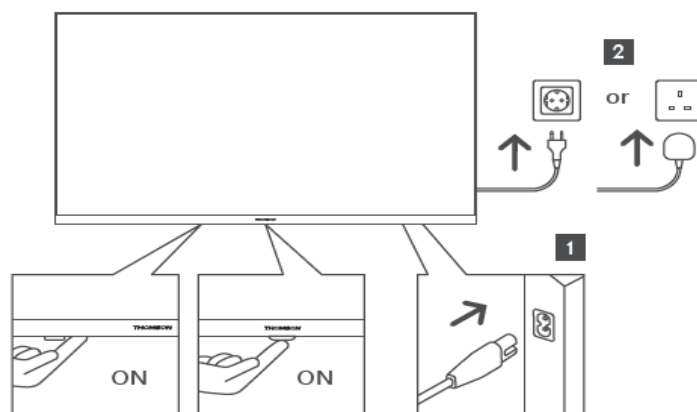

Stlačením tohto tlačidla v pohotovostnom režime zapnete/vypnete televízor.

## 3.2 Pripojenia

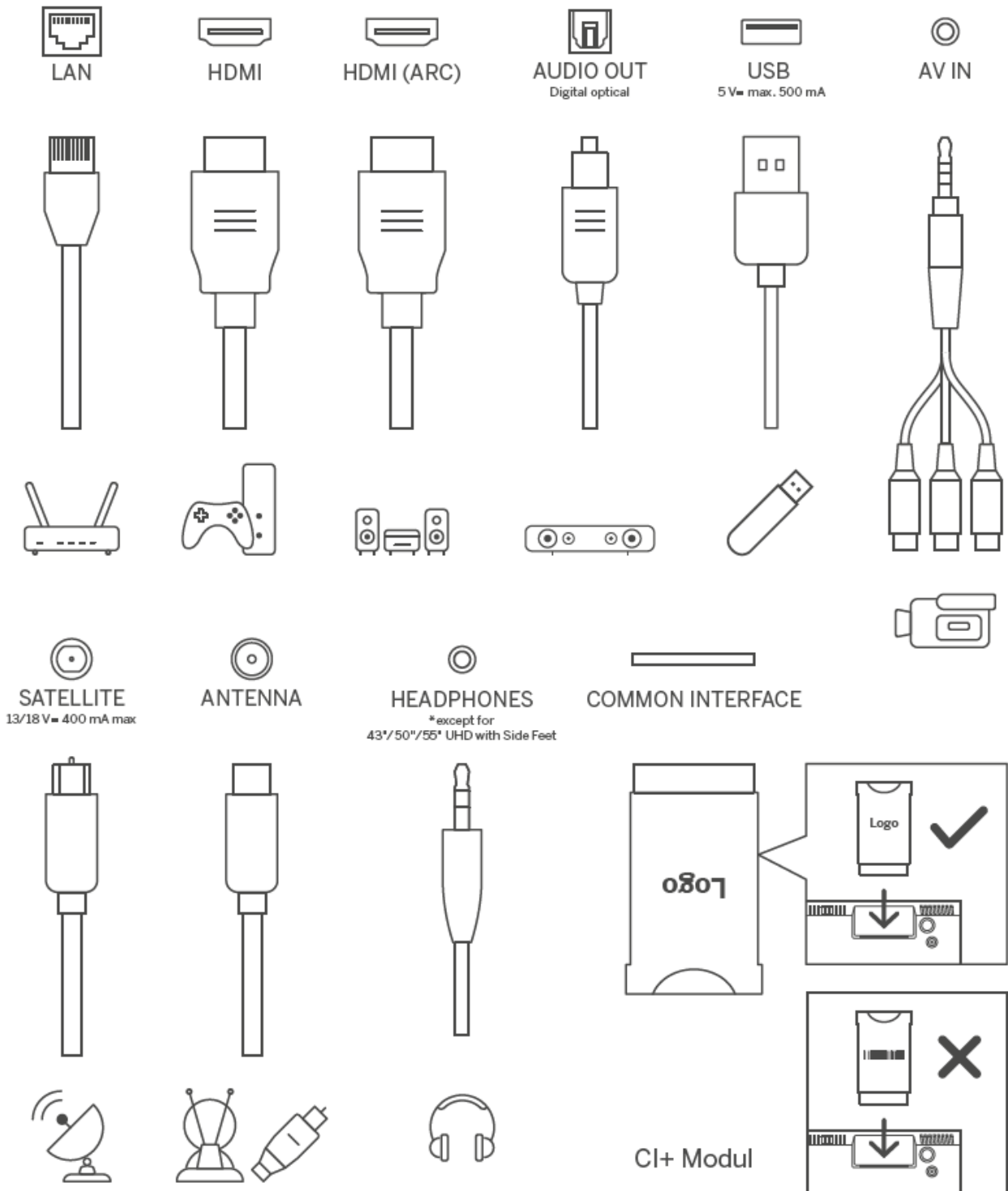

## 4 Diaľkové ovládanie

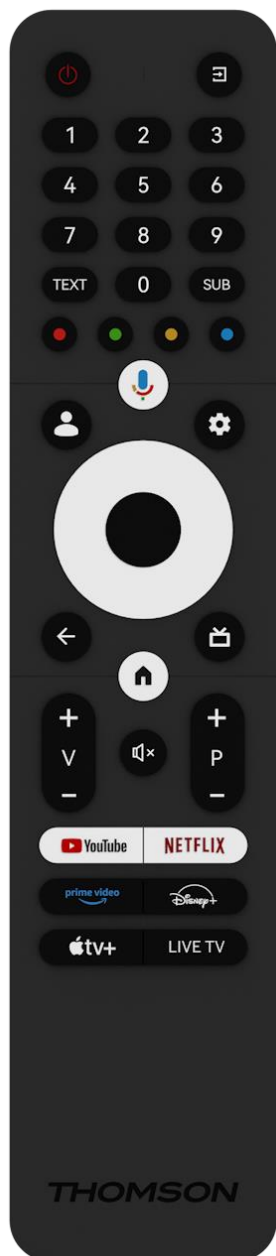

	Tlačidlo napájania/pohotovostný režim: Rýchly pohotovostný režim / pohotovostný režim / zapnutie
	Zdroj/ vstup: Vyberte vstup televízora
0-9	Číselné tlačidlá: V režime živého televízneho vysielania prepínajte kanál, zadajte číslo alebo písmeno do textového poľa na obrazovke.
TEXT	Otvorenie a zatvorenie teletextu (ak je k dispozícii v režime Live TV)
SUB	Zapnutie a vypnutie titulkov (ak sú k dispozícii)
	Farebné tlačidlá: Pri funkciách farebných tlačidiel postupujte podľa pokynov na obrazovke
	Mikrofón: Aktivácia asistenta Google
	Prepínač profilu: Prepínanie medzi viacerými profilmi Google
	Nastavenia: Zobrazí ponuku Live TV Settings (v režime Live TV), zobrazí dostupné možnosti nastavenia, ako je zvuk a obraz; V prípade, že ste si zakúpili SW s funkciou PVR (nahrávanie): po stlačení a podržaní tlačidla nastavenia na 5 sekúnd sa v aplikácii TV Live otvorí ďalšia klávesnica s viacerými funkciami.
	Smerové tlačidlá: Po stlačení tlačidla doprava alebo doľava sa môžete pohybovať v ponukách, nastavovať možnosti, presúvať zaostrenie alebo kurzor atď., nastavovať čas nahrávania a zobrazovať podstránky v režime Live TV-Teletext. Postupujte podľa pokynov na obrazovke
	V PORIADKU: Potvrdenie výberu, vstup do podmenu, zobrazenie zoznamu kanálov (v režime Live TV). Stlačením 5 sekúnd zapnete/vypnete podsvietenie diaľkového ovládača
	Späť/návrat: Návrat na predchádzajúcu obrazovku menu, návrat o krok späť, zatvorenie okien, zatvorenie teletextu (v režime Live TV-Teletext). Ukončenie prehrávania multimediálnych súborov a návrat do prehľadového menu MMP (Multi Medi Player)
	Elektronický programový sprievodca
	Domov: Otvorenie obrazovky Domov
+ v -	Hlasitosť +/-: Ovládajte hlasitosť zvuku televízora.
	Vypnutie zvuku: Úplné vypnutie hlasitosti televízora
+ P -	Programy +/-: Prepínanie medzi televíznymi/rádiovými kanálmi. Posúvanie zoznamu kanálov po stránkach, keď je zoznam kanálov zobrazený na televíznej obrazovke.
	Spustenie aplikácie YouTube
	Spustenie aplikácie Netflix
	Spustite aplikáciu Prime Video
	Spustite aplikáciu Disney +
	Spustenie aplikácie Apple TV
LIVE TV	Spustite aplikáciu Live TV

## 5 Inštalácia televízora

### 5.1 Nastavenie televízora

Televízor umiestnite na pevné miesto, ktoré unesie jeho hmotnosť. Aby ste predišli nebezpečenstvu, neumiestňujte televízor do blízkosti vody alebo zdrojov tepla (ako je svetlo, sviečka, ohrievač), neblokujte vetranie na zadnej strane televízora.

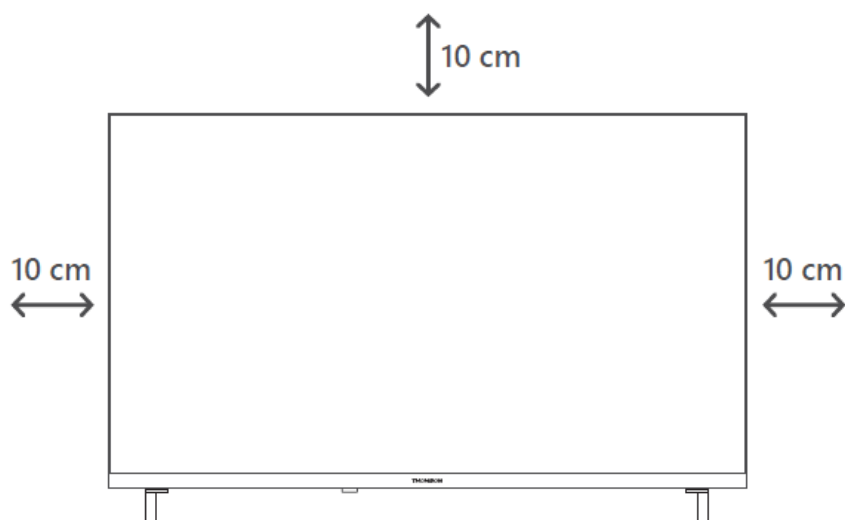

### 5.2 Pripojenie antény a napájania

1. Pripojte anténny kábel do anténnej zásuvky na zadnej strane televízora.
2. Zapojte napájací kábel televízora (AC 100-240 V~ 50/60 Hz). Televízor prejde do pohotovostného režimu (svieti červená kontrolka).
3. Zapnite televízor stlačením tlačidla napájania na televízore alebo tlačidla napájania na diaľkovom ovládači.

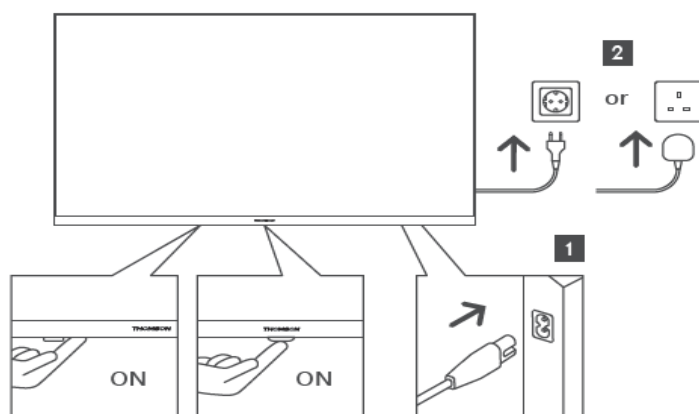

\* Presný vzhľad televízora vrátane umiestnenia loga a rámu sa líši podľa modelu televízora. Tieto ilustrácie používajte len ako referenciu.

## 6 Počítačové nastavenie

Pri prvom úvodnom nastavení vás sprievodca nastavením na obrazovke prevedie nastavením televízora. Pozorne postupujte podľa pokynov, aby ste televízor nastavili správne.

### 6.1 Párovanie diaľkového ovládača Bluetooth

Súčasným stlačením tlačidiel **BACK** a **Home** na diaľkovom ovládači vstúpte do režimu párovania Bluetooth. Pri spustení procesu párovania bude blikať kontrolka na diaľkovom ovládači.

Odporúčame dokončiť proces párovania diaľkového ovládania. Ak ho však preskočíte, môžete následne spárovať diaľkový ovládač s televízorom v ponuke Nastavenia > Diaľkové ovládače a príslušenstvo.

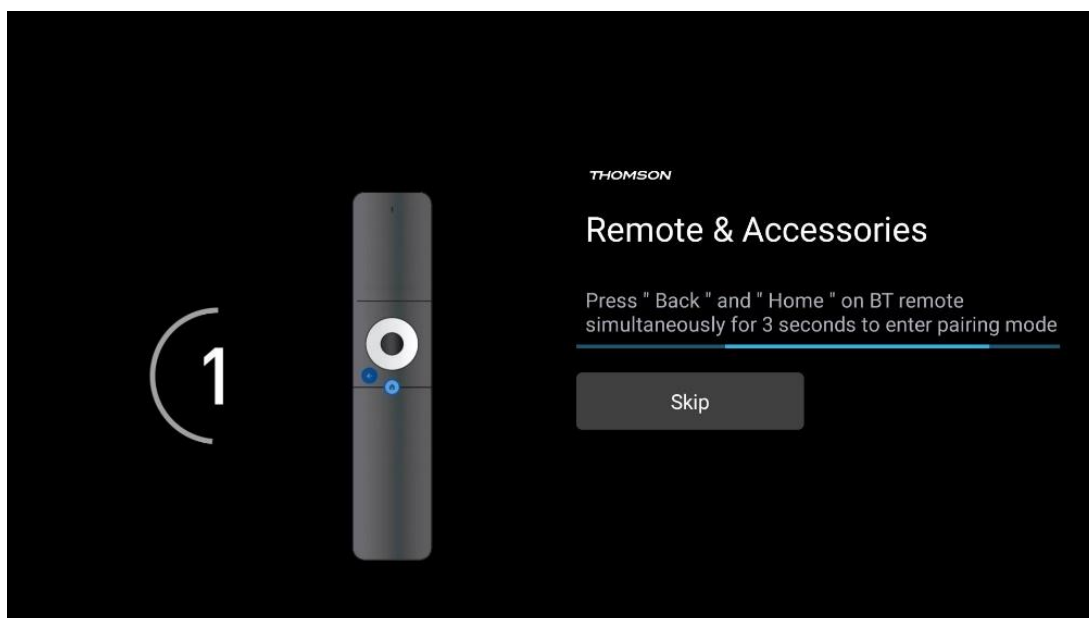

### 6.2 Výber jazyka

Pomocou smerových tlačidiel hore/dole vyberte jazyk systému a potom stlačte tlačidlo **OK** na potvrdenie.



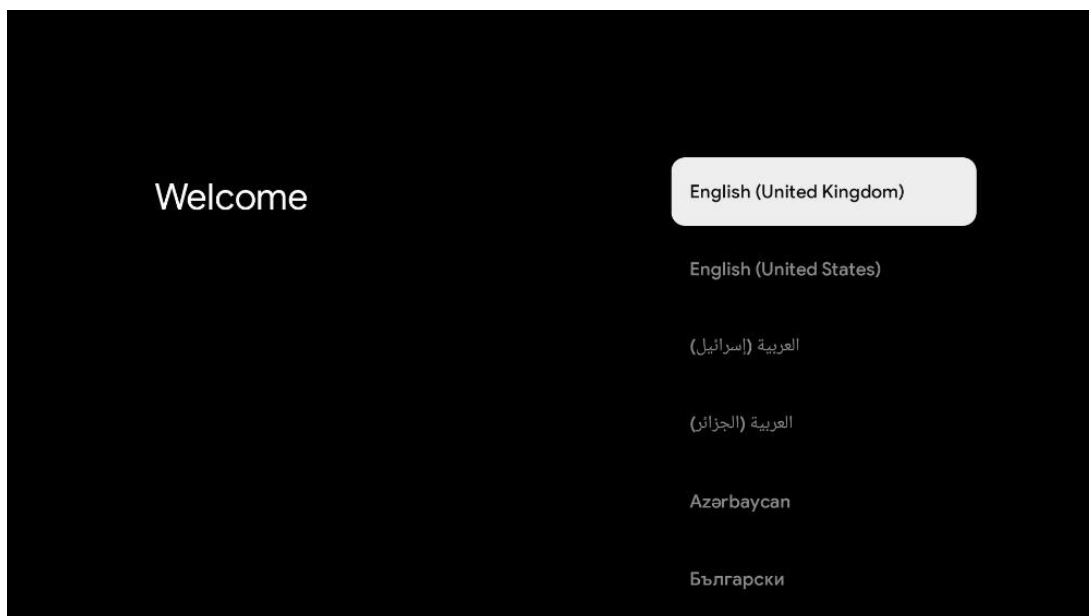

### 6.3 Výber nastavenia TV

Pomocou smerových tlačidiel hore/dole vyberte možnosť nastavenia televízora a potom stlačte tlačidlo **OK** na potvrdenie.

**Poznámka:** Ak vyberiete možnosť Nastaviť Google TV, na pokračovanie inštalácie budete potrebovať konto Google. Môžete použiť existujúce konto Google alebo vytvoriť nové.

**Poznámka:** Vyberte možnosť Nastavenie základnej televízie, ak chcete televízor používať len na sledovanie televíznych alebo rozhlasových programov prostredníctvom pozemnej antény, káblovej alebo satelitnej antény a ak nechcete televízor pripojiť k internetu, aby ste mohli sledovať videoobsah zo streamovacích aplikácií, ako je YouTube alebo Netflix.

Podrobná inštalácia možnosti Basic TV je popísaná v kapitole 6.5.

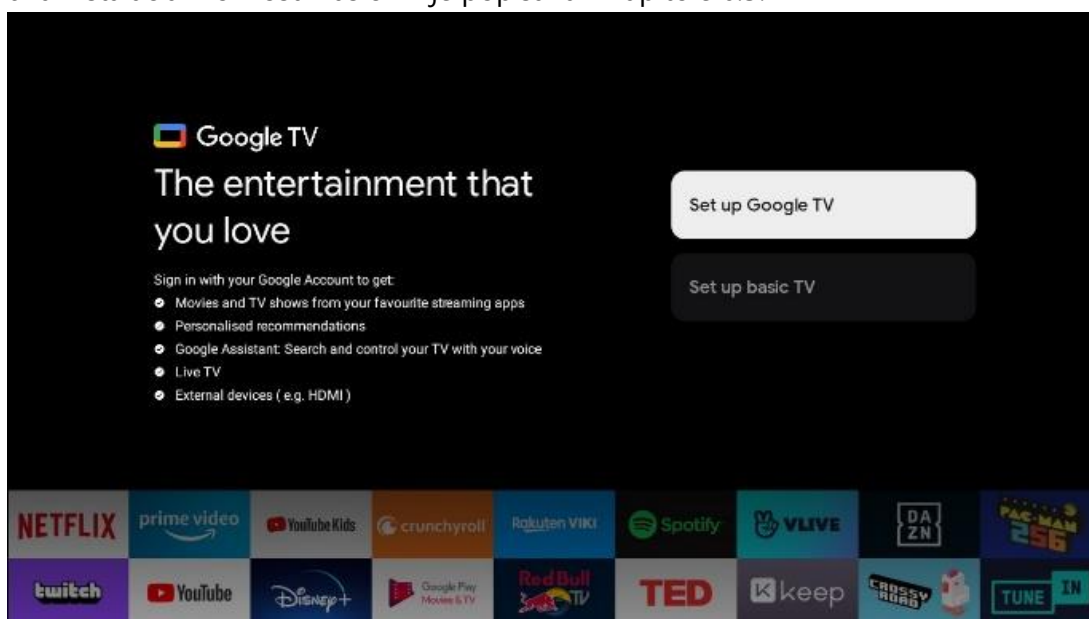

## 6.4 Nastavenie služby Google TV

### 6.4.1 Nastavenie pomocou aplikácie Google Home

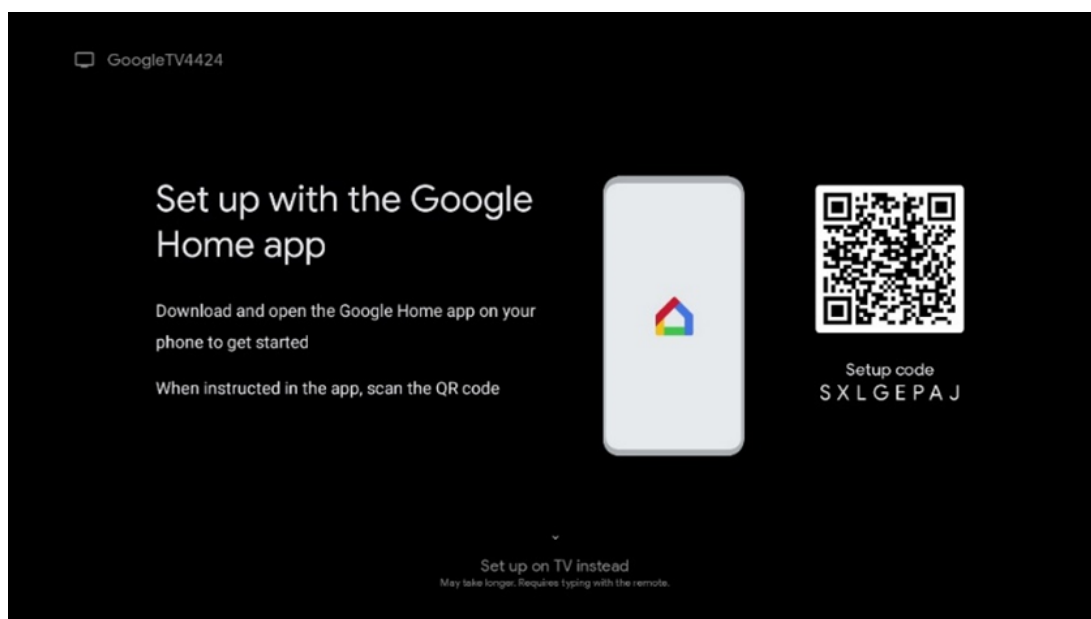

Na nastavenie pomocou aplikácie Google Home je potrebné mať mobilné zariadenie (smartfón alebo tablet) s nainštalovanou aplikáciou Google Home. Ak chcete nainštalovať aplikáciu Google Home, naskenujte QR kód na televízore alebo vyhľadajte aplikáciu Google Home v obchode s aplikáciami na svojom mobilnom zariadení. Ak je aplikácia Google Home už nainštalovaná v mobilnom zariadení, otvorte ju a postupujte podľa pokynov na televízore a mobilnom zariadení. Nastavenie televízora prostredníctvom aplikácie Google Home v mobilnom zariadení by sa nemalo prerušiť.

**Poznámka:** Niektoré mobilné zariadenia s najnovšou verziou operačného systému Android nie sú plne kompatibilné s inštaláciou služby Google TV prostredníctvom aplikácie Google Home. Preto odporúčame možnosť inštalácie Nastaviť na TV.

### 6.4.2 Nastavenie v televízii

Ak chcete využívať mnohé výhody služby Google TV, musí byť televízor pripojený k internetu. Televízor môžete pripojiť k modemu/routeru bezdrôtovo prostredníctvom siete Wi-Fi alebo káblom.

Vaše internetové pripojenie sa automaticky rozpozná a zobrazí, ak ste pripojili televízor pomocou modemu/routeru priamo ku káblu.

Ak chcete televízor pripojiť k internetu bezdrôtovo prostredníctvom siete Wi-Fi, stlačením smerových tlačidiel nahor/dole vyberte požadovanú sieť WLAN, zadajte heslo a potom stlačením tlačidla Potvrdiť vytvorte pripojenie. Ak vyberiete možnosť Preskočiť, pretože chcete televízor

nastaviť ako základný televízor, môžete internetové pripojenie nakonfigurovať neskôr v ponuke Nastavenia televízora.

### 6.4.3 Prihlásenie pomocou konta Google

Ak sa chcete prihlásiť pomocou konta Google, zadajte svoju e-mailovú adresu a heslo.

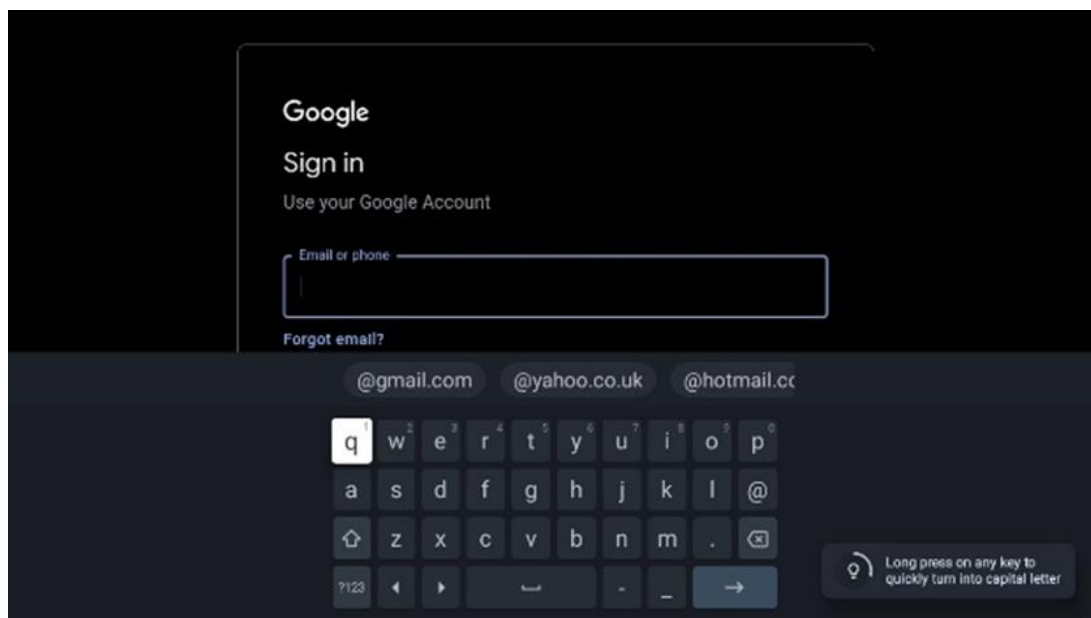

### 6.4.4 Podmienky služieb Google

Skôr ako budete pokračovať, venujte čas prečítaniu Všeobecných podmienok, Podmienok používania hier, Zásad ochrany osobných údajov a dostupných služieb Google. Súhlas s týmito službami vyjadríte kliknutím na tlačidlo Prijat'.

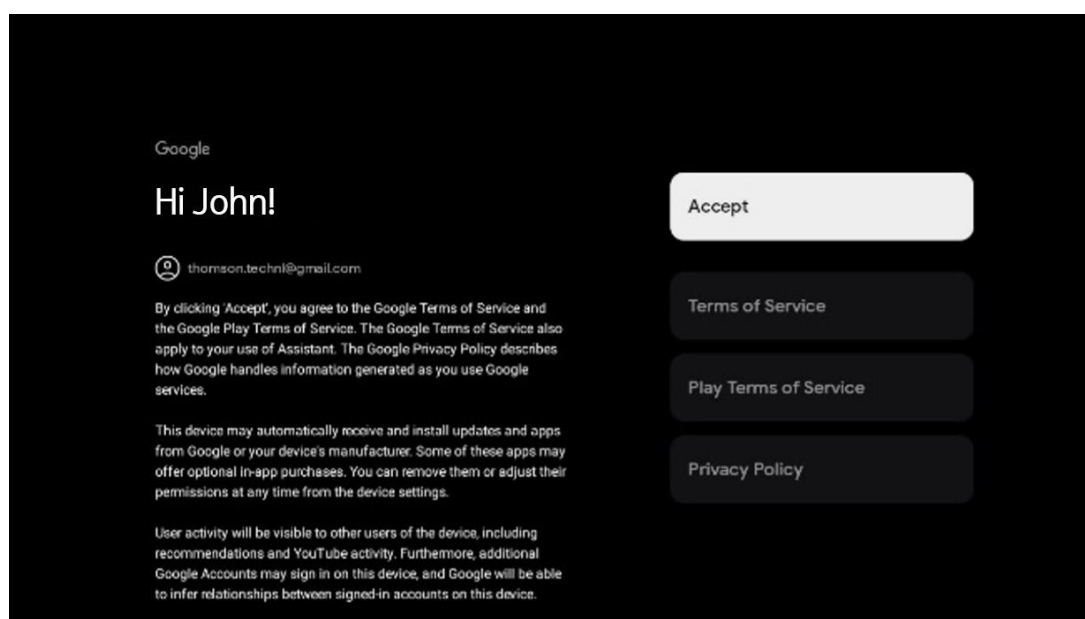

Výberom možnosti Prijat' potvrdíte, že chcete, aby bola vaša poloha identifikovaná v zásadách ochrany osobných údajov spoločnosti Google, a súhlasíte s automatickým odosielaním diagnostických informácií spoločnosti Google, ktoré vám pomôžu zlepšiť vaše služby Google.

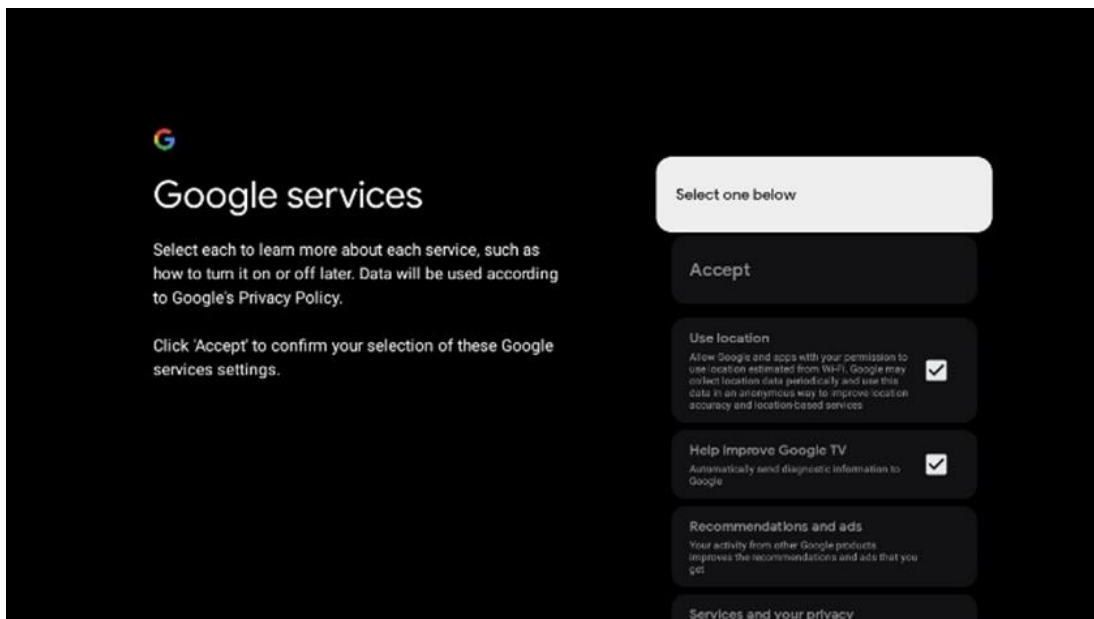

### 6.4.5 Potvrdenie alebo odmietnutie služieb a funkcií Google

Pozorne si prečítajte služby a funkcie, ktoré váš televízor ponúka. Ak nechcete aktivovať jednu alebo viacero ponúkaných služieb, môžete ich odmietnuť kliknutím na položku Nie, ďakujem.

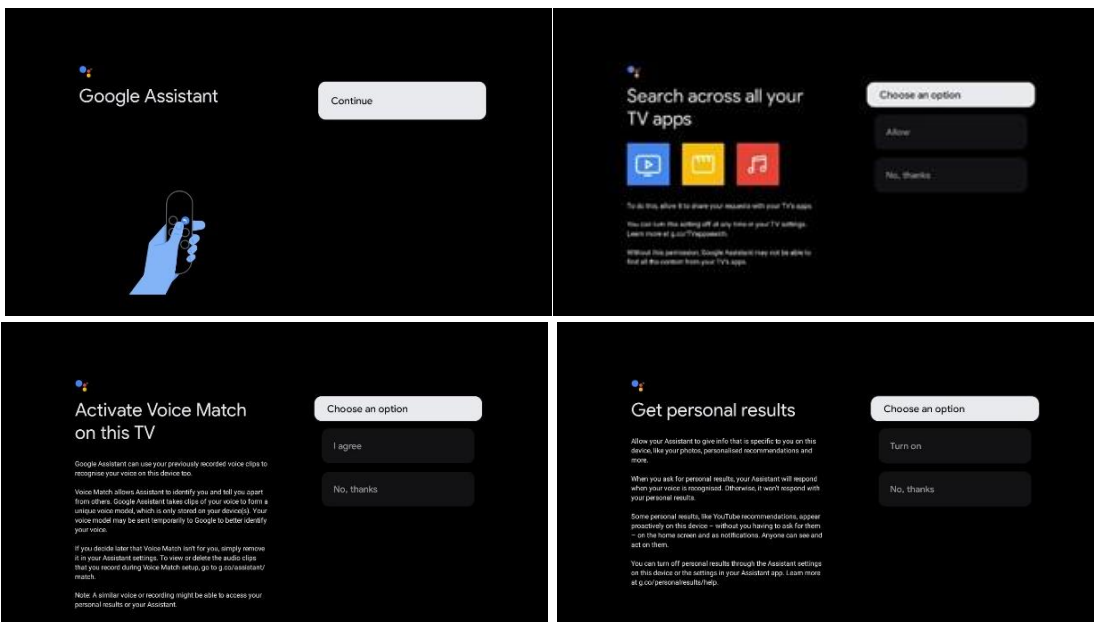

### 6.4.6 Vyberte si predplatné

Vyberte, ktoré aplikácie na streamovanie chcete nainštalovať automaticky. Môžu to byť aplikácie, ktoré už máte predplatené, alebo aplikácie, ktoré vám navrhne spoločnosť Google.

Niektoré žiadosti sú už vopred vybrané. Ich výber môžete zrušiť, čo znamená, že sa počas prvého procesu nastavenia automaticky nenainštalujú.

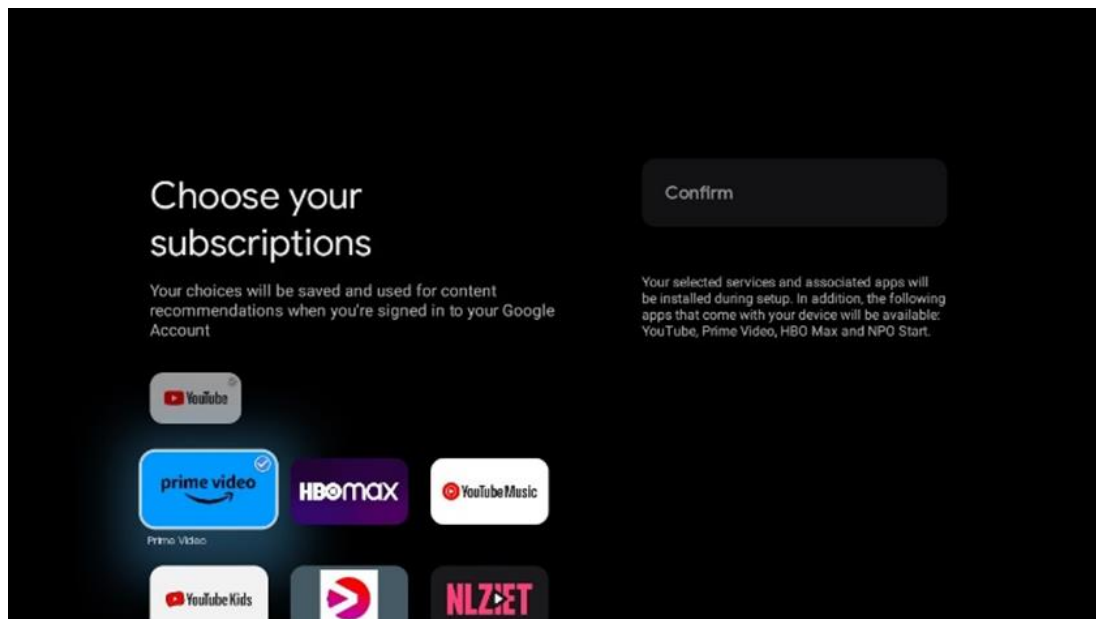

#### 6.4.7 Výber regiónu alebo krajiny

Na správne vykonanie inštalácie vyberte krajinu, v ktorej sa nachádzate. Je to dôležité, pretože dostupnosť v obchode Google Play a postup inštalácie mnohých aplikácií závisí od geografickej polohy (Geo-location). To je dôvod, prečo sú niektoré aplikácie dostupné pre jednu krajinu a pre iné nie.

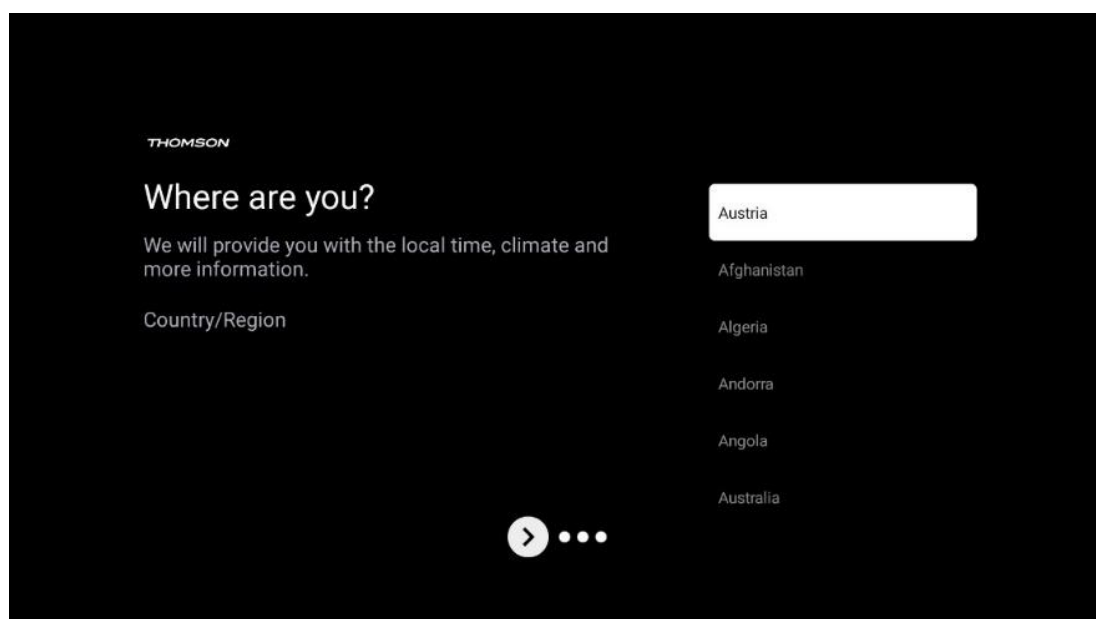

## 6.4.8 Zrieknutie sa zodpovednosti

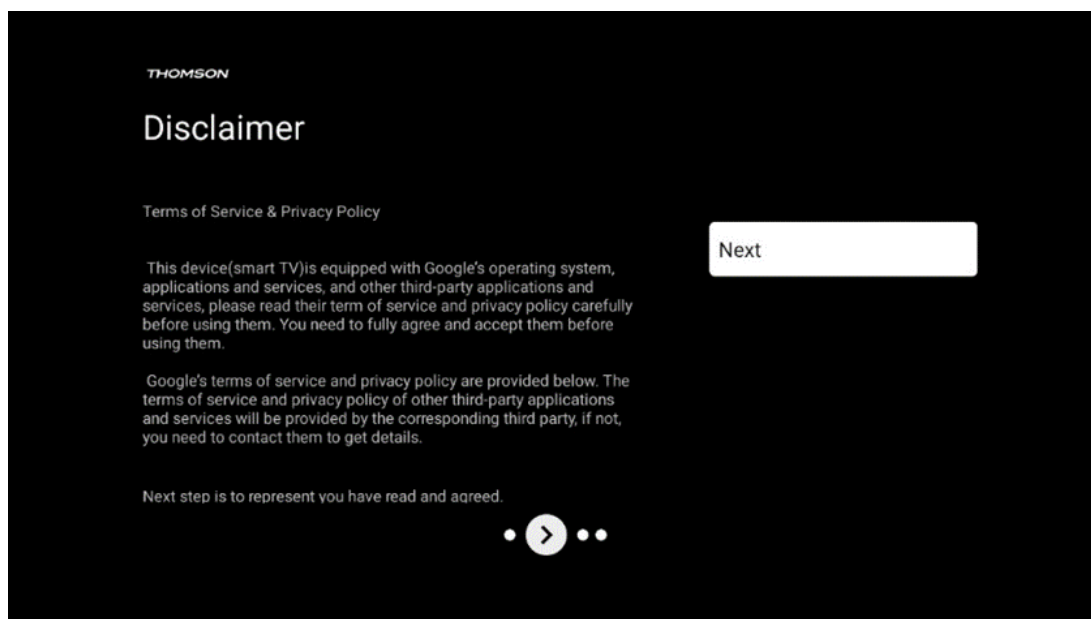

Pozorne si prečítajte Podmienky používania služby a Zásady ochrany osobných údajov a prijmite ich kliknutím na tlačidlo Ďalej.

## 6.5 Nastavenie základnej TV

Vyberte možnosť inštalácie Nastaviť základnú TV, ak chcete televízor používať len na sledovanie televíznych alebo rozhlasových programov prostredníctvom pozemnej antény, káblovej alebo satelitnej antény a ak nechcete pripojiť televízor k internetu, aby ste mohli sledovať videoobsah zo streamovacích aplikácií, ako je YouTube alebo Netflix.

### 6.5.1 Vyberte sieť Wi-Fi

Ak nechcete sledovať obsah zo streamovacích služieb, ako je Netflix alebo YouTube, vyberte možnosť Preskočiť na konci zoznamu dostupných sietí Wi-Fi.

### 6.5.2 Výber regiónu alebo krajiny

Na správne vykonanie inštalácie vyberte krajinu, v ktorej sa nachádzate. Je to dôležité, pretože dostupnosť v obchode Google Play a postup inštalácie mnohých aplikácií závisí od geografickej polohy (Geo-location). To je dôvod, prečo sú niektoré aplikácie dostupné pre jednu krajinu a pre iné nie.

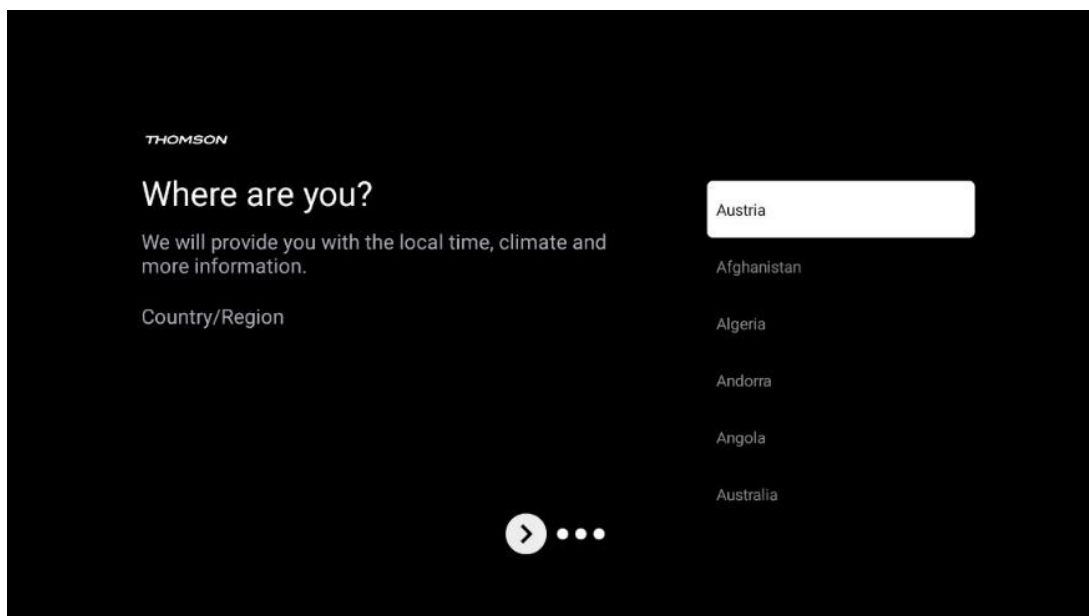

### 6.5.3 Zrieknutie sa zodpovednosti

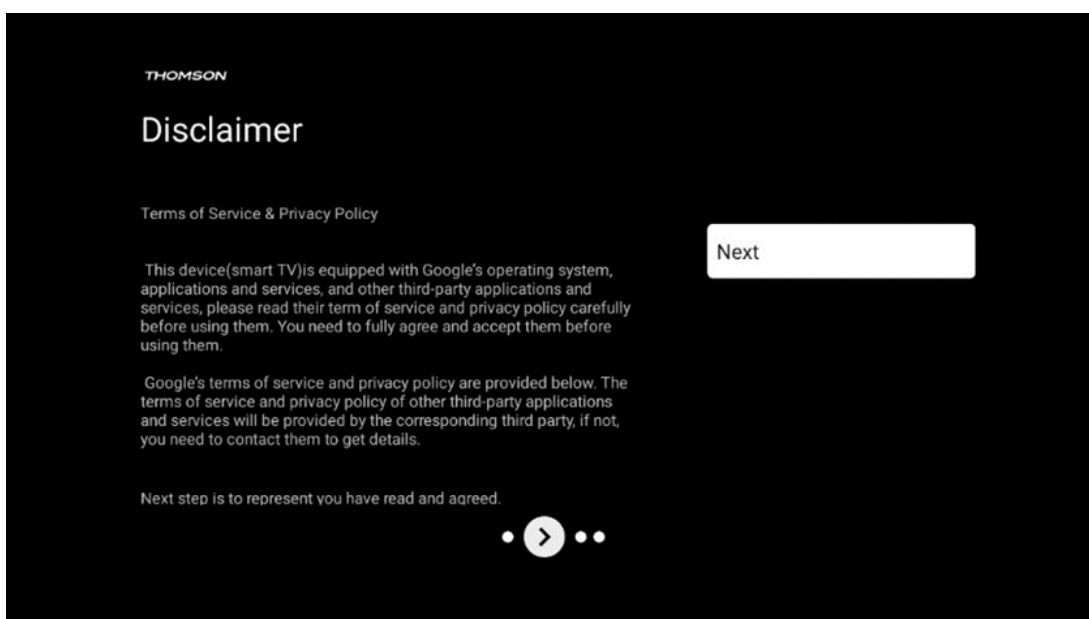

Pozorne si prečítajte Podmienky používania služby a Zásady ochrany osobných údajov a prijmite ich kliknutím na tlačidlo Ďalej.

## 7 Inštalácia kanála

Vyberte typ televízneho príjmu Tuner na inštaláciu televíznych/rádiových kanálov. K dispozícii sú možnosti typu príjmu Pozemná anténa, Kábel a Satelit. Zvýraznite dostupnú možnosť typu príjmu TV signálu a stlačte tlačidlo **OK** alebo pokračujte kliknutím na pravé smerové tlačidlo.

Ak vyberiete možnosť Preskočiť skenovanie, môžete dokončiť prvý proces inštalácie televízora bez inštalácie televíznych kanálov. Televízne kanály môžete následne nainštalovať v ponuke Nastavenia televízora.

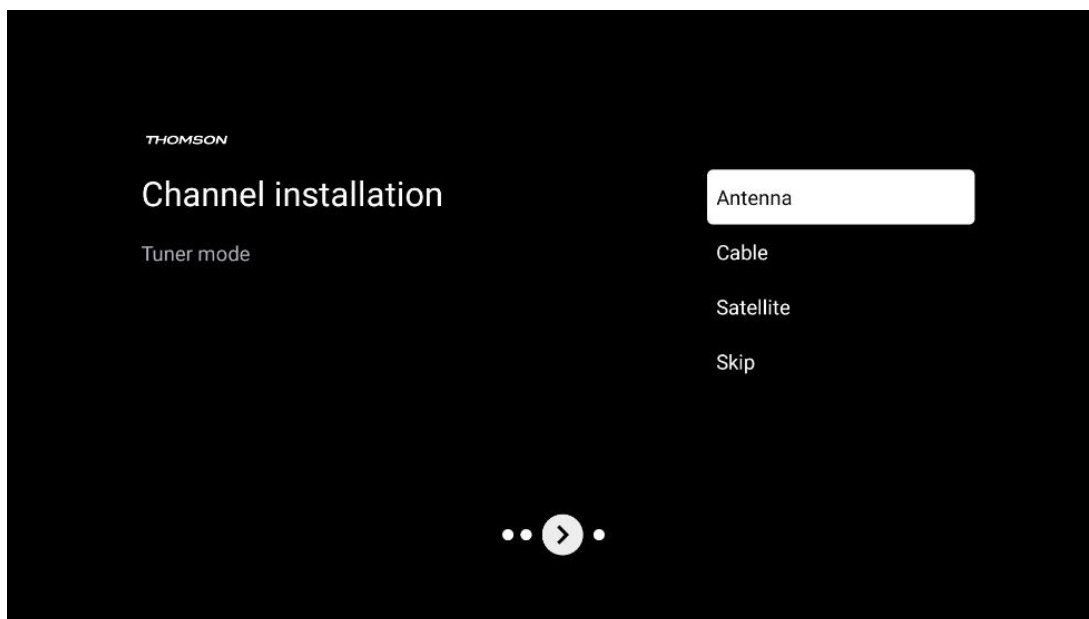

## 7.1 Režim tunera

### 7.1.1 Anténa

Ak je vybratá možnosť Anténa, televízor bude vyhľadávať digitálne pozemné a analógové vysielanie. Na ďalšej obrazovke zvýrazníte možnosť Skenovanie a stlačením tlačidla **OK** spustíte vyhľadávanie alebo vyberte možnosť Preskočiť skenovanie, ak chcete pokračovať bez vykonania vyhľadávania.

**Skenovanie operátora:** Ak je k dispozícii, na obrazovke sa zobrazí zoznam dostupných káblových operátorov. Zvýrazníte požadovaného operátora a stlačte tlačidlo **OK**. Vyberte položku Start (Spustiť) a stlačením tlačidla **OK** vykonajte skenovanie kanálov.



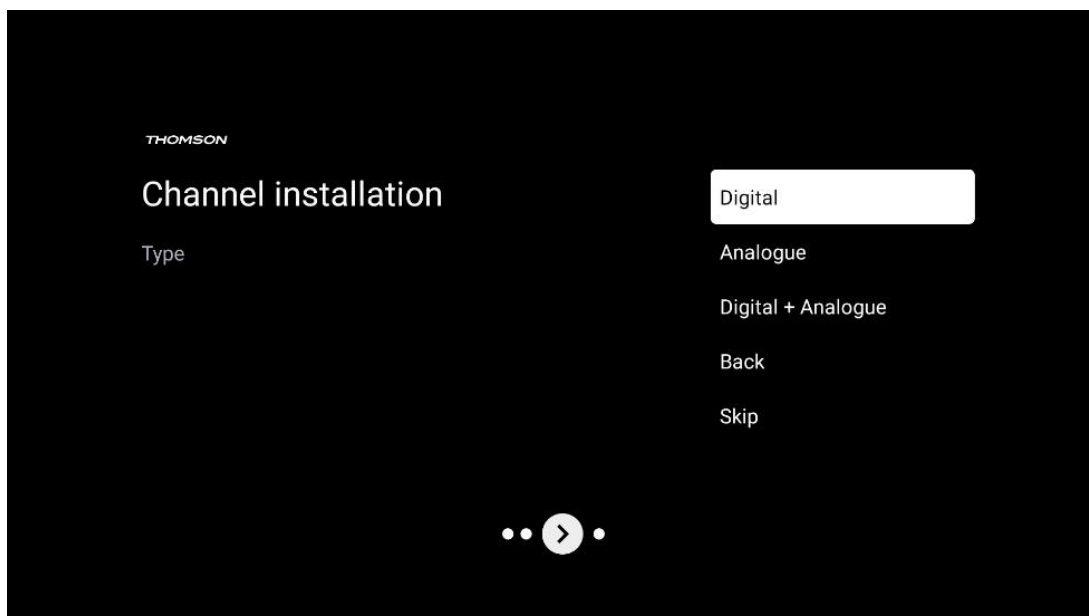

### 7.1.2 Kábel

Ak je vybratá možnosť Kábel, televízor vyhľadá digitálne káblové kanály.

Vo väčšine káblových sietí sú k dispozícii len digitálne kanály. Ak chcete pokračovať v prehľadávaní, vyberte položku Digitálne.

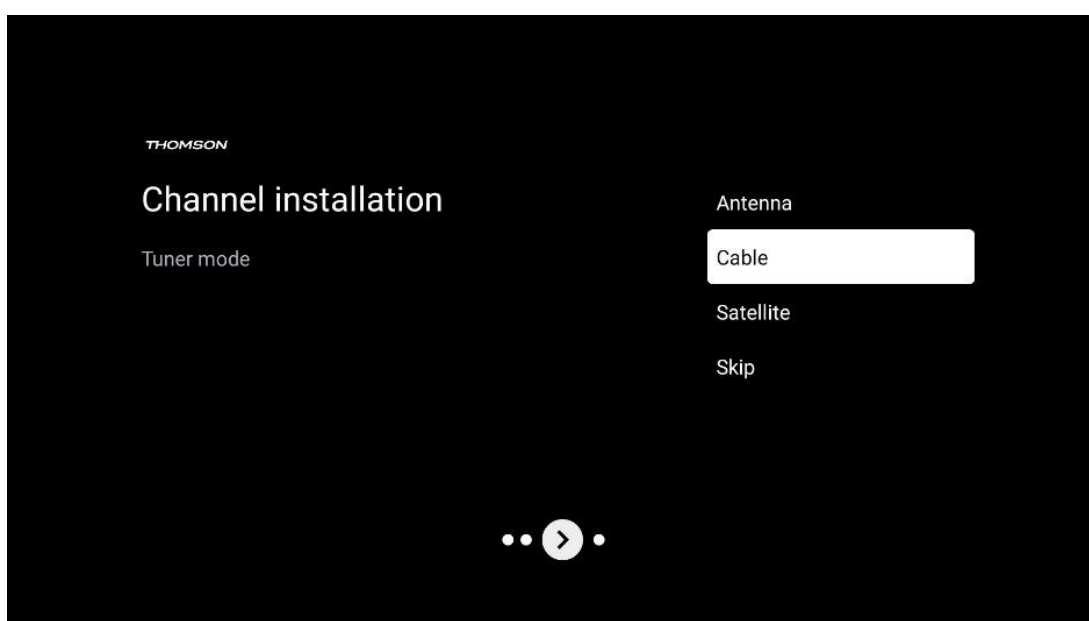

**Skenovanie operátora:** Ak je k dispozícii, na obrazovke sa zobrazí zoznam káblových operátorov. Zvýraznite požadovaného operátora a stlačte tlačidlo **OK**. Vyberte položku Start (Spustiť) a stlačením tlačidla **OK** vykonajte skenovanie kanálov.

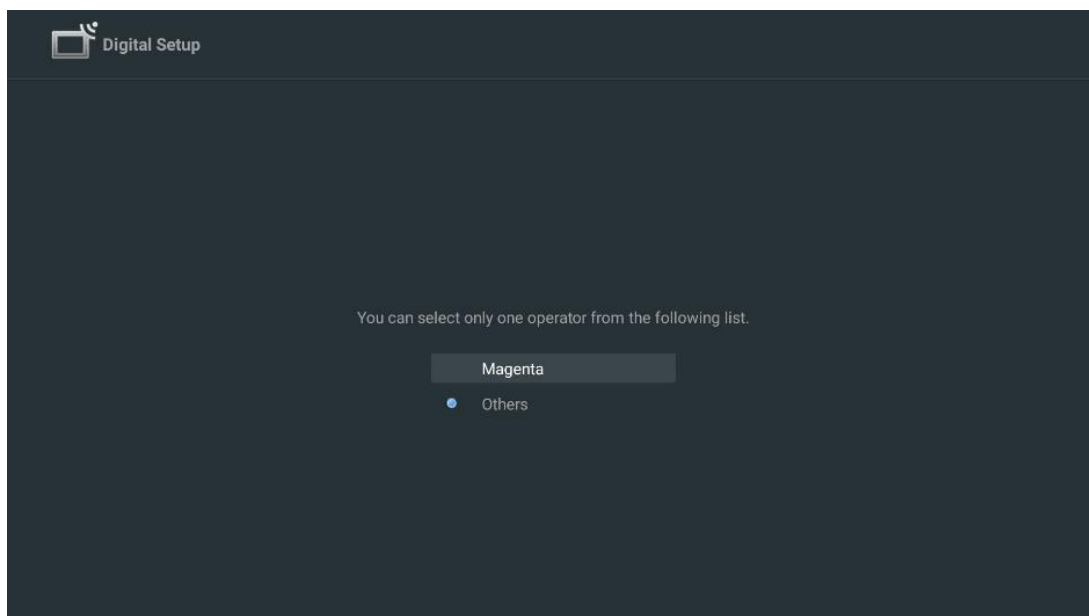

**Ostatné:** Vyberte možnosť Iné, ak váš káblový operátor nie je uvedený v zozname alebo ak je váš televízor pripojený k miestnemu káblovému systému. Vyberte položku Typ skenovania a stlačením tlačidla **OK** zobrazte možnosti skenovania.

**Úplné skenovanie:** Automatické úplné vyhľadávanie prehľadáva celé frekvenčné pásmo; túto možnosť je potrebné zvoliť, ak sa počas sieťového vyhľadávania nenašli všetky kanály.

**Rýchle skenovanie:** Spustí sa rýchle vyhľadávanie, ktoré zobrazí kanály v predtriedenom poradí. Pri tomto type vyhľadávania je potrebné zadať ID siete a stredovú frekvenciu.

**Skenovanie siete:** Pri vyhľadávaní siete sa prenáša kompletný a aktuálny zoznam kanálov poskytovateľa, takže prijímač rozpozná všetky kanály, čo je výhodné pre prevádzkovateľov káblovej televízie. Pri tomto type vyhľadávania je potrebné zadať aspoň ID siete.

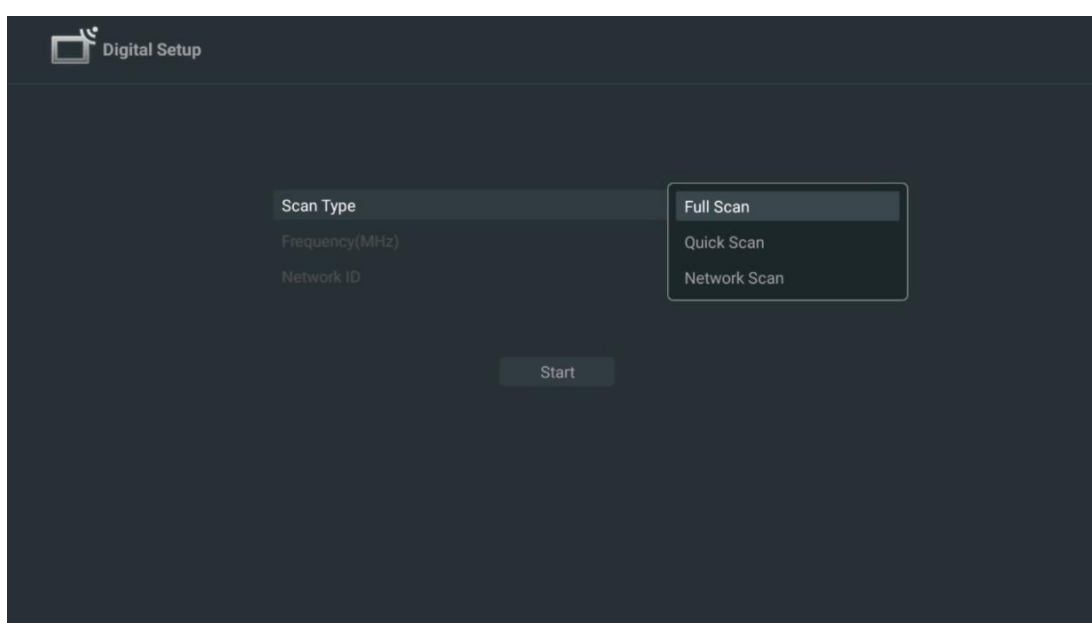

Ak chcete pokračovať bez vykonania vyhľadávania, vyberte možnosť Preskočiť vyhľadávanie.

### 7.1.3 Satelit

#### Poznámka k inštalácii satelitných kanálov pre televízory Thomson nainštalované v Rakúsku alebo Nemecku:

Naše televízory Thomson majú funkciu predvoľby satelitných kanálov, ktorú je možné vybrať a spustiť len počas prvej inštalácie televízora. Táto funkcia je k dispozícii len vtedy, ak bolo počas prvotnej inštalácie ako krajina inštalácie vybrané Rakúsko alebo Nemecko.

Táto funkcia sa vykoná len počas prvej inštalácie televízora, keď inštalujete satelitné kanály.

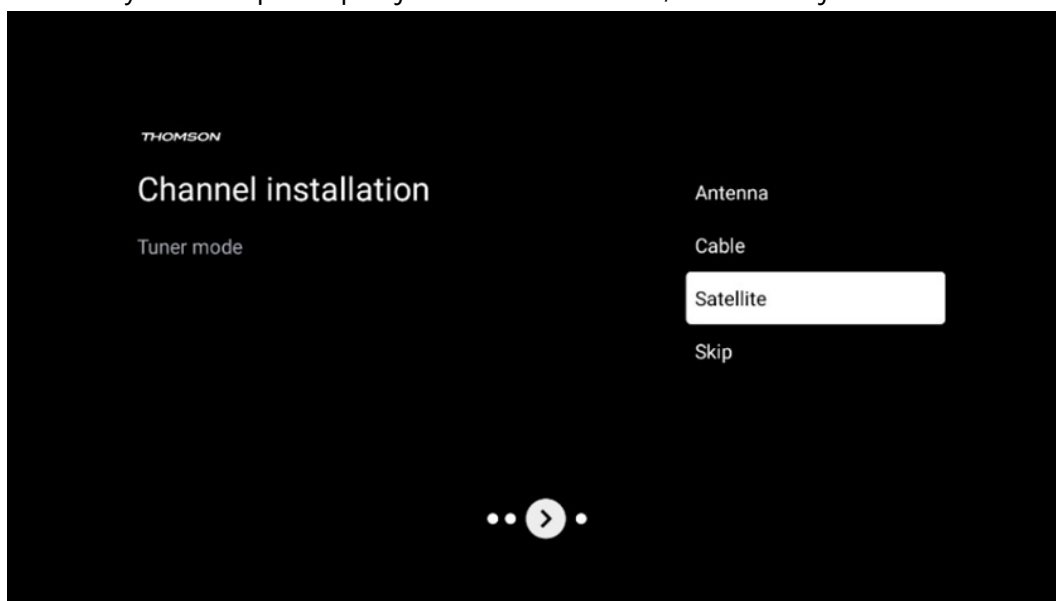

Ak ho chcete aktivovať, postupujte podľa nasledujúcich krokov inštalácie:

1. Ponuka režimu tunera - ako možnosť inštalácie vyberte položku Satelit.
2. Výber predvoľby satelitných kanálov
3. Výber potvrdíte stlačením tlačidla **OK**.

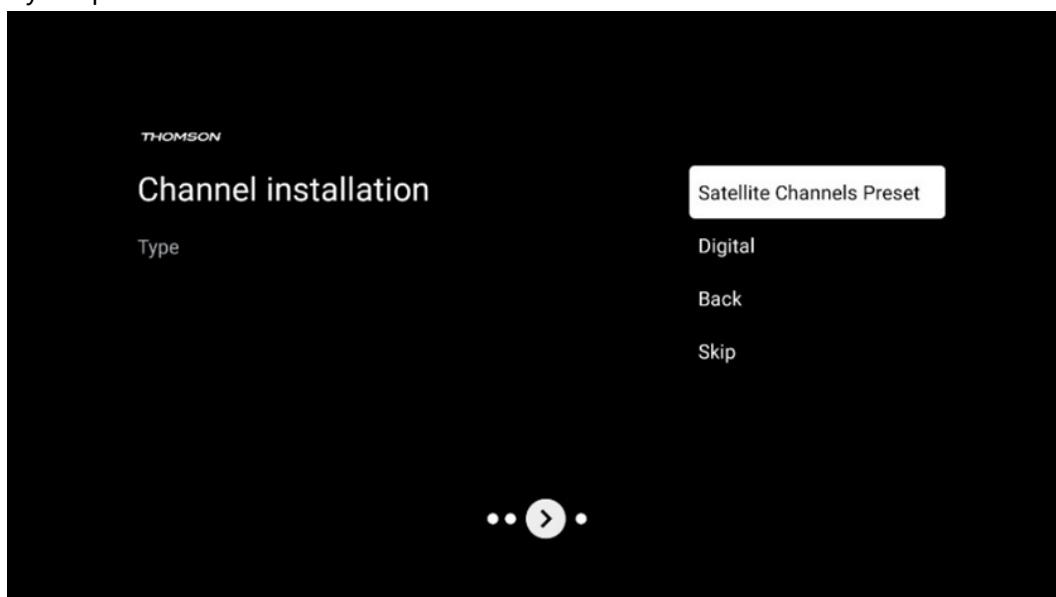

## Inštalácia satelitu

Ak chcete pokračovať v inštalácii satelitných kanálov, vyberte možnosť inštalácie Digitálne.

### Operátori M7

Operátori M7 sú operátori platenej televízie, ktorí ponúkajú balíky pre osem krajín, ktoré sa líšia podľa kultúry a jazyka: Holandsko, Belgicko, Nemecko, Rakúsko, Česká republika, Slovensko, Rumunsko a Maďarsko.

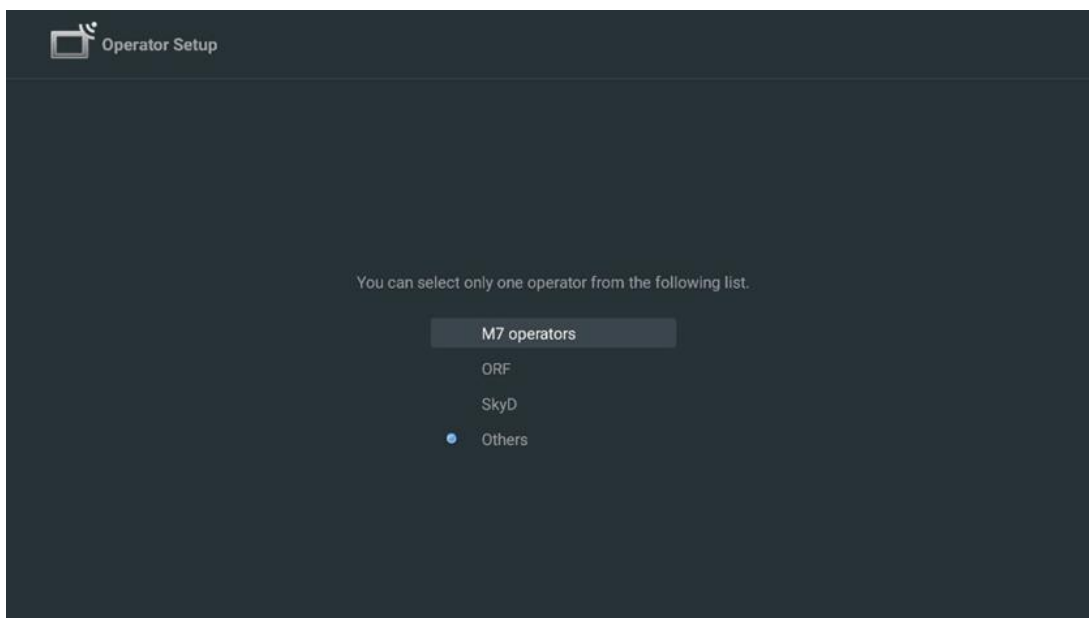

Ak je váš televízor pripojený k satelitnému systému na príjem viacerých satelitov, vyberte možnosť Áno a stlačte tlačidlo **OK**, aby ste pokračovali.

Ak ste pripojení k satelitnému systému so satelitným príjmom, vyberte možnosť Nie a postupujte podľa pokynov na obrazovke.



Ak chcete vykonať automatickú detekciu portu DiSEqC, stlačte žlté tlačidlo na diaľkovom ovládači a potom stlačením modrého tlačidla spustíte vyhľadávanie kanálov.



Ak chcete zrušiť prebiehajúce vyhľadávanie, stlačte tlačidlo **Spät'**. Už nájdené kanály sa uložia do zoznamu kanálov. Po dokončení úvodného nastavenia sa zobrazia výsledky. Nastavenie ukončíte stlačením tlačidla **OK**.

### **Inštalácia miestneho satelitného operátora**

Ak je k dispozícii, vyberte operátora zo zoznamu pre krajinu umiestnenia inštalácie. Kanály budú zoradené podľa triedenia kanálov LCN vybraného operátora.

## Iné

Túto možnosť inštalácie vyberte, ak chcete naprogramovať satelitné kanály jednotlivo.

Obrazovka televízora je rozdelená do troch stĺpcov. Stláčaním smerových tlačidiel hore/dole a doľava/doprava na diaľkovom ovládači sa môžete pohybovať po stĺpcoch.

**1<sup>st</sup> Stĺpec - Satelit:** Vyberte si zo zoznamu preferovaný satelit a pomocou tlačidla **OK** ho vyberte.

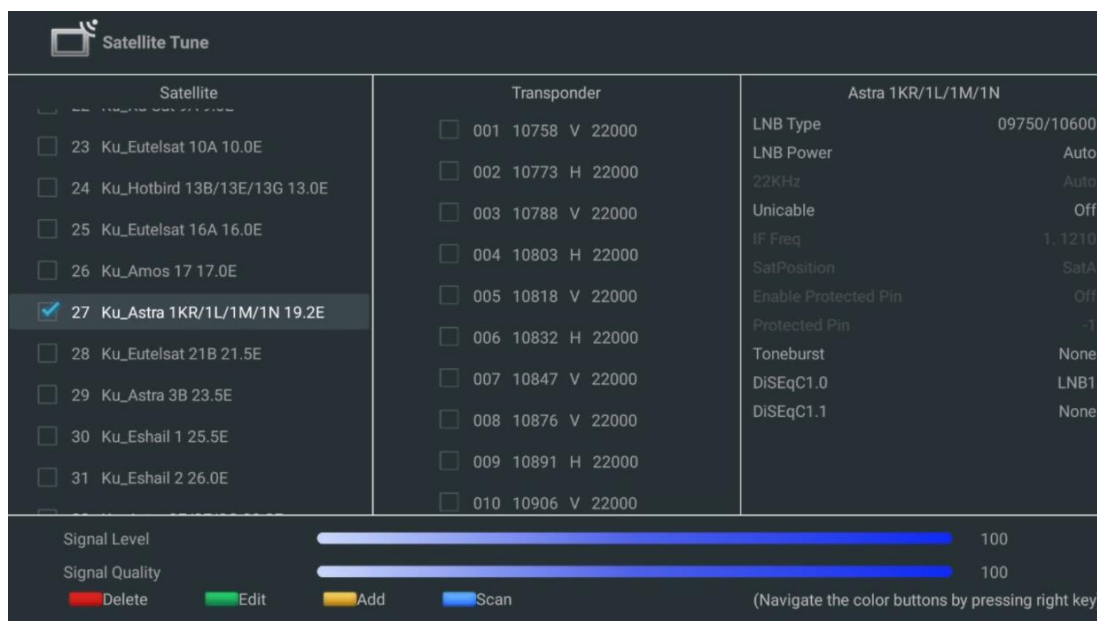

**2<sup>nd</sup> Stĺpec - Transpondér:** Ak nechcete skenovať celý satelit, ale len niektoré transpondéry, vyberte a označte jednotlivé transpondéry zo zoznamu.

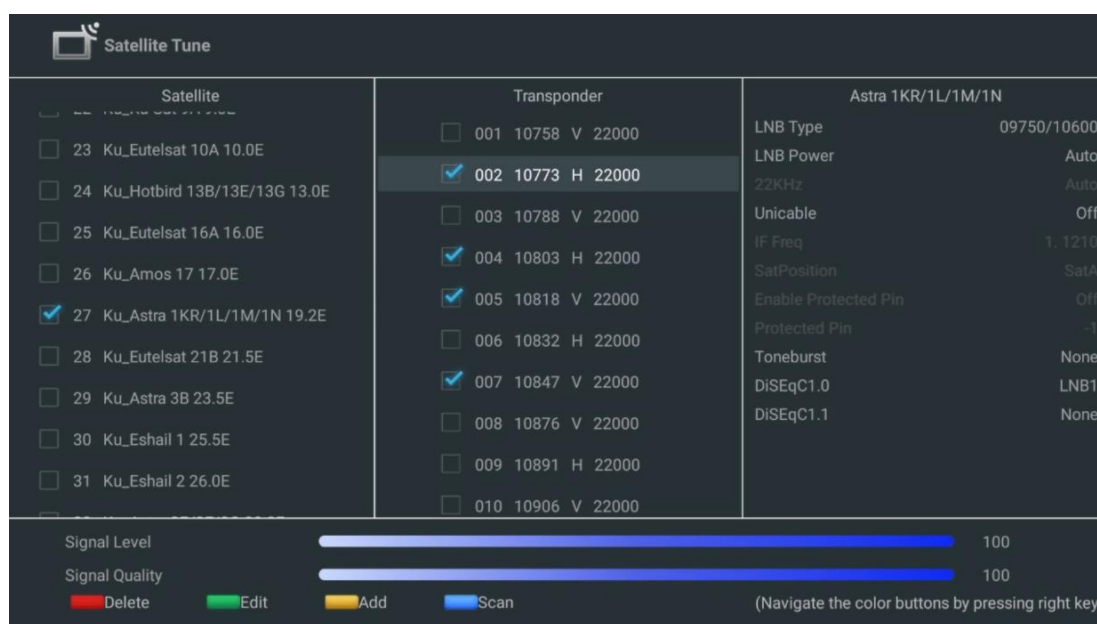

**3<sup>rd</sup> Stĺpec - Charakteristika príjmu:** Nastavte charakteristiky príjmu vybraného satelitu, napríklad Unicable On / Off alebo DiSEqC pozíciu vybraného satelitu. V predvolenom nastavení je tento stĺpec nastavený na príjem jedného satelitu.

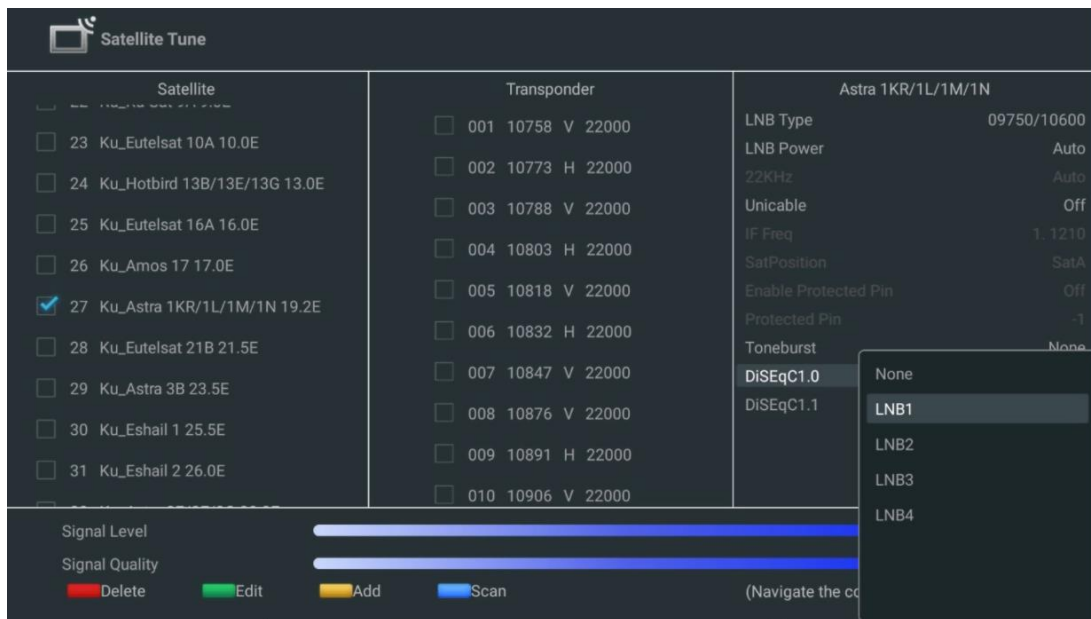

**Poznámka:** Funkcie **tláčidiel Farba** sú označené v spodnej časti obrazovky.

Stlačením červeného tlačidla vymažete satelit alebo satelitný transpondér zo zoznamu.

Stlačením zeleného tlačidla upravíte satelit alebo satelitný transpondér zo zoznamu.

Stlačením žltého tlačidla pridáte satelity alebo satelitné transpondéry.

Stlačením modrého tlačidla spustíte vyhľadávanie satelitného vysielania zo satelitu alebo z jedného satelitného transpondéra.

**Poznámka:** Ak sa pre vybraný satelit nezobrazuje úroveň a kvalita signálu, pomocou smerových tlačidiel vyberte iný satelitný transpondér zo zoznamu v druhom stĺpci a overte príjem satelitu. Tento krok môže byť potrebný, ak je prvý transpondér v zozname neaktívny. Ak chcete pokračovať v prehľadávaní celého satelitu, zrušte výber vybraných transpondérov a stlačením modrého tlačidla spustíte vyhľadávanie.

Po dokončení inštalácie satelitných kanálov môžete nainštalovať ďalšie tunery, ak je váš televízor pripojený aj k anténe alebo káblovej televízii, alebo vyberte možnosť Preskočiť a pokračujte v inštalácii televízora.

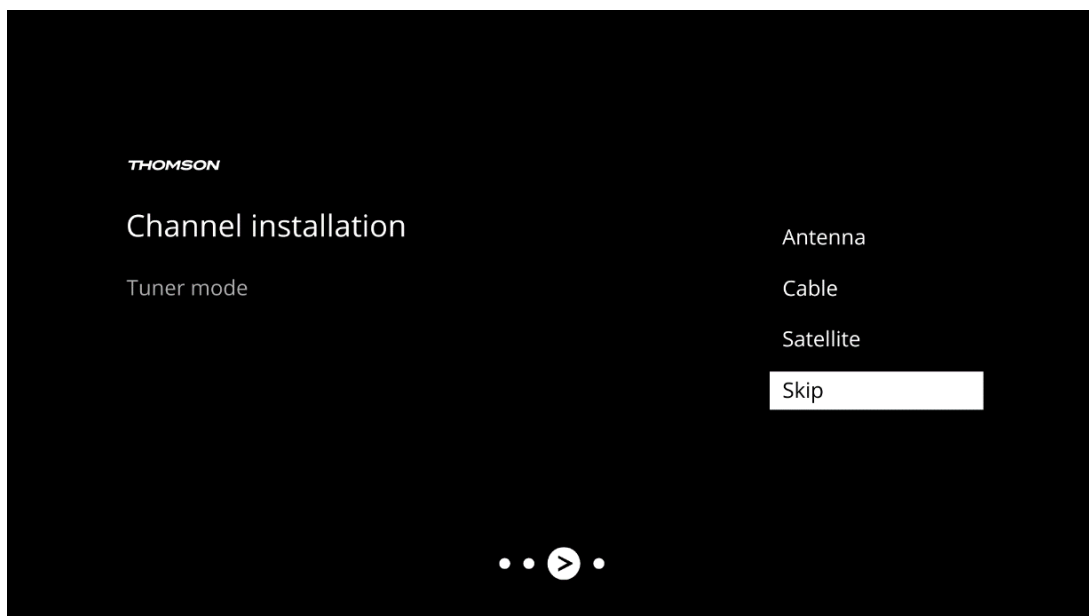

## 8 Kontrola nastavení

Skontrolujte nastavenia režimu tunera v systémových nastaveniach. Ak chcete zmeniť krajinu/oblasť alebo typ inštalácie kanálov, zvýraznite príslušnú možnosť ponuky a stlačte tlačidlo **OK**. Pri nastavovaní nastavení si prečítajte predchádzajúci odsek o inštalácii.

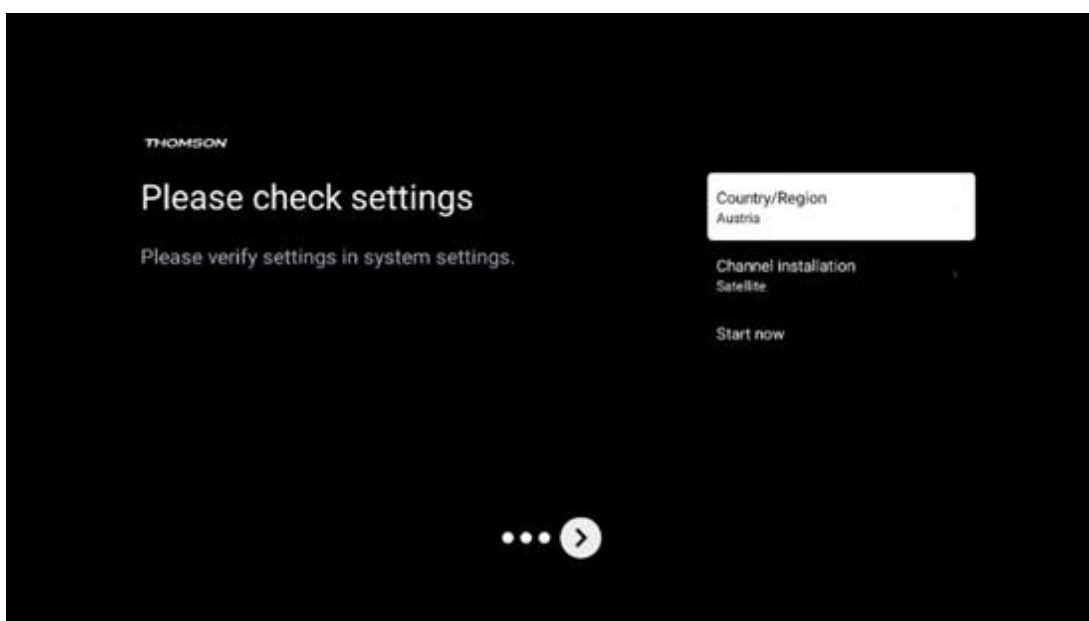

Ak sú nastavenia inštalácie správne, stlačením tlačidla Spustiť teraz pokračujte v konečnej inštalácii,

Počkajte, kým televízor dokončí proces nastavenia. Môže to trvať niekoľko minút. Tento čas je potrebný na dokončenie konečnej inštalácie v závislosti od zvolených nastavení.



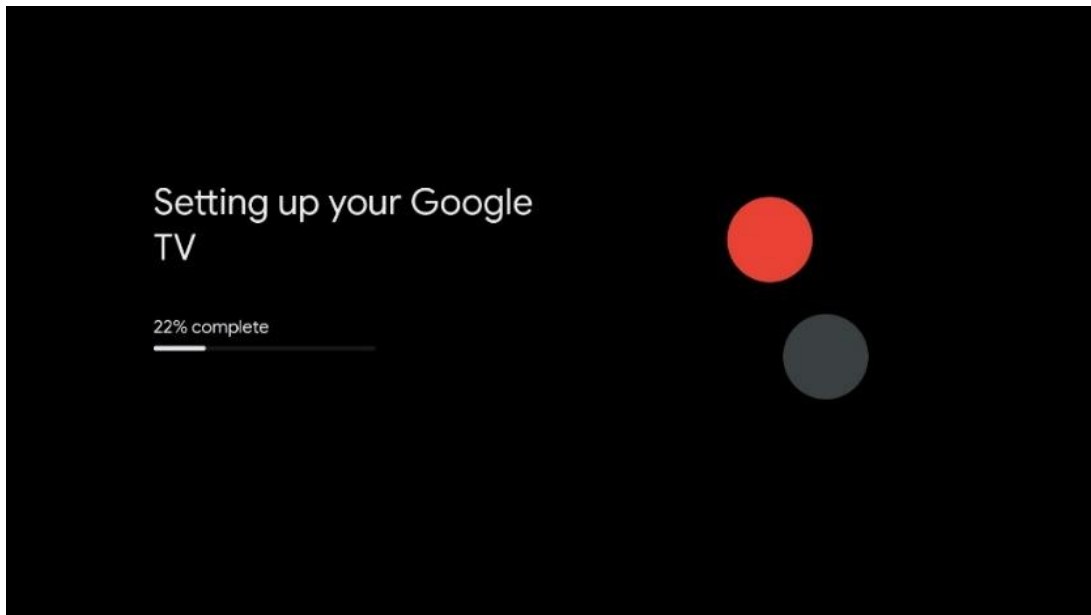

## 9 Domovská obrazovka

Domovská obrazovka je ústredným prvkom televízora. Z obrazovky Domov môžete spustiť akúkoľvek nainštalovanú aplikáciu, spustiť aplikáciu Live TV na sledovanie televízneho vysielania, sledovať film z rôznych streamovacích aplikácií alebo prepnúť na zariadenie pripojené k portu HDMI. Môžete tiež kedykoľvek ukončiť prevádzku akejkoľvek aplikácie a vrátiť sa na obrazovku Domov stlačením tlačidla Domov na diaľkovom ovládači.

V prvom riadku (Top výber pre vás) sa podľa vašich kritérií vyhľadávania v histórii vyhľadávania navrhne obsah streamovaných aplikácií nainštalovaných v televízore. Tu nájdete aj priamy výber posledného zvoleného vstupného pripojenia televízora. V tomto riadku na prvej pozícii nájdete aj výberové pole s posledným Vstupný zdroj, ak je na tomto zariadení povolená funkcia ovládania HDMI CEC.

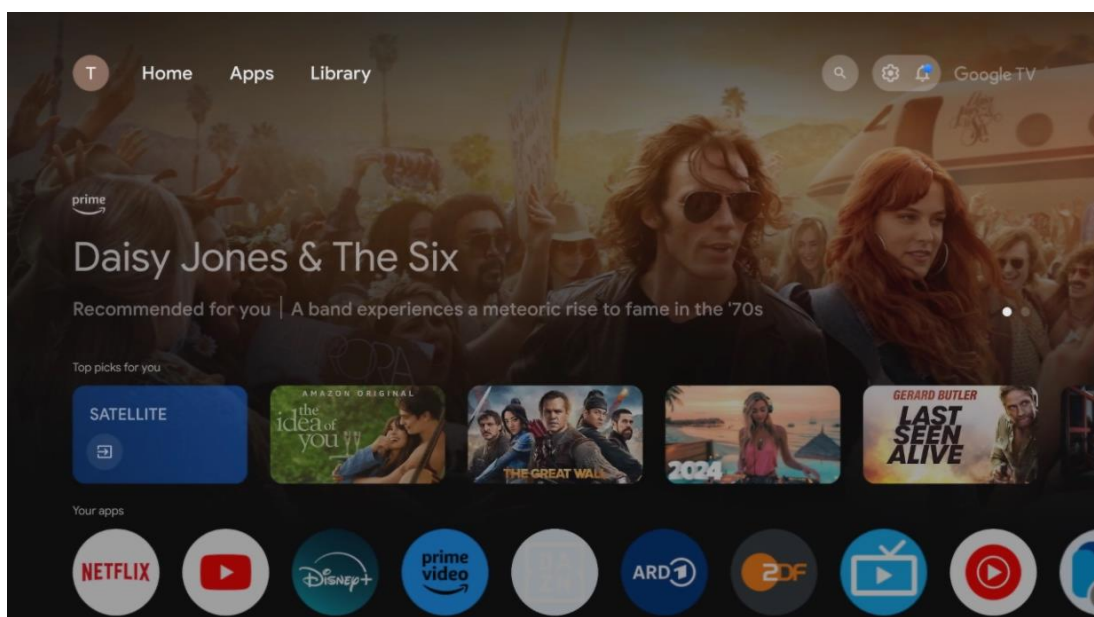

**Poznámka:** V závislosti od nastavení televizora a výberu krajiny počas úvodného nastavenia môže ponuka Domov obsahovať rôzne prvky.

Druhý riadok (Vaše aplikácie) je riadok aplikácií. Nájdate tu najdôležitejšie aplikácie pre služby streamovania, ako sú Netflix alebo YouTube, ako aj živé televízne vysielanie a MMP (multimediálny prehrávač).

Vyberte aplikáciu pomocou smerových tlačidiel na diaľkovom ovládači a výber potvrdíte tlačidlom **OK**, čím spustíte vybranú aplikáciu.

Vyberte aplikáciu a stlačením a podržaním tlačidla **OK** odstránite vybranú aplikáciu z radu obľúbených položiek, presuniete ju na nové miesto alebo ju spustíte.

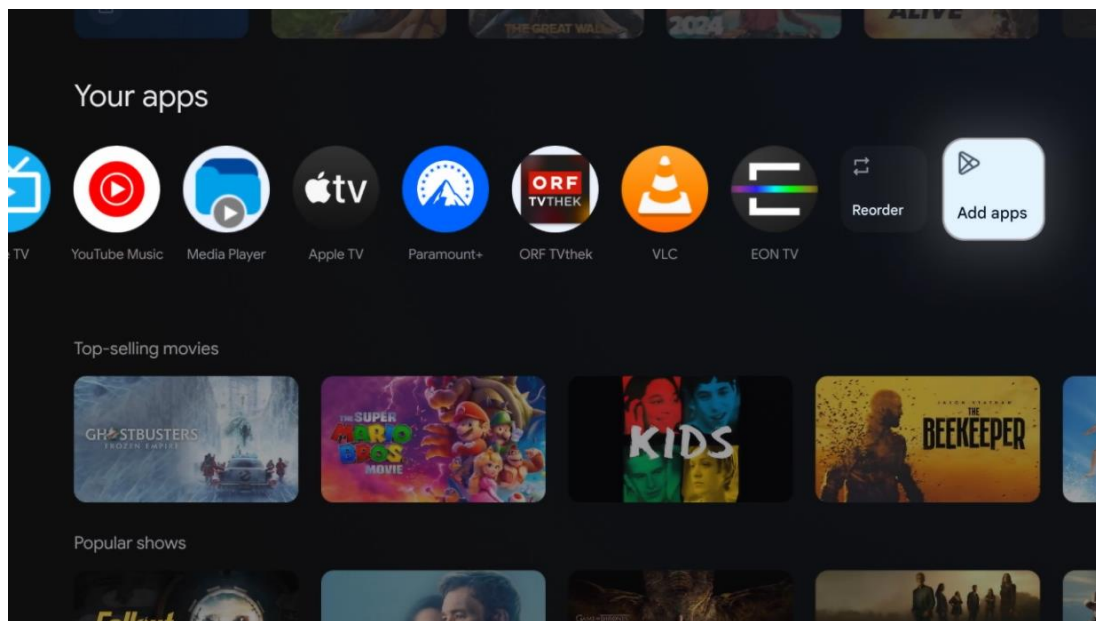

Na predposlednom a poslednom mieste v tomto riadku nájdate políčka s možnosťami Zmeniť poradie a Pridať aplikácie. Výberom týchto možností môžete zmeniť poradie aplikácií v tomto riadku alebo pridať novú aplikáciu do tohto riadku Obľúbené aplikácie.

Ovládanie aplikácie Live TV a multimediálneho prehrávača je vysvetlené v samostatnej kapitole Menu.

Ďalej na domovskej obrazovke nájdate ďalšie kanály zobrazené podľa žánru alebo kategórie streamovaného obsahu.

## 9.1 Účet Google

Prejdite na ikonu svojho profilu v ľavom hornom rohu a stlačte tlačidlo **OK**. Zvýraznite ikonu profilu a stlačte tlačidlo **OK**.

Tu môžete zmeniť nastavenia profilu, pridať nové kontá Google alebo spravovať už existujúce kontá.

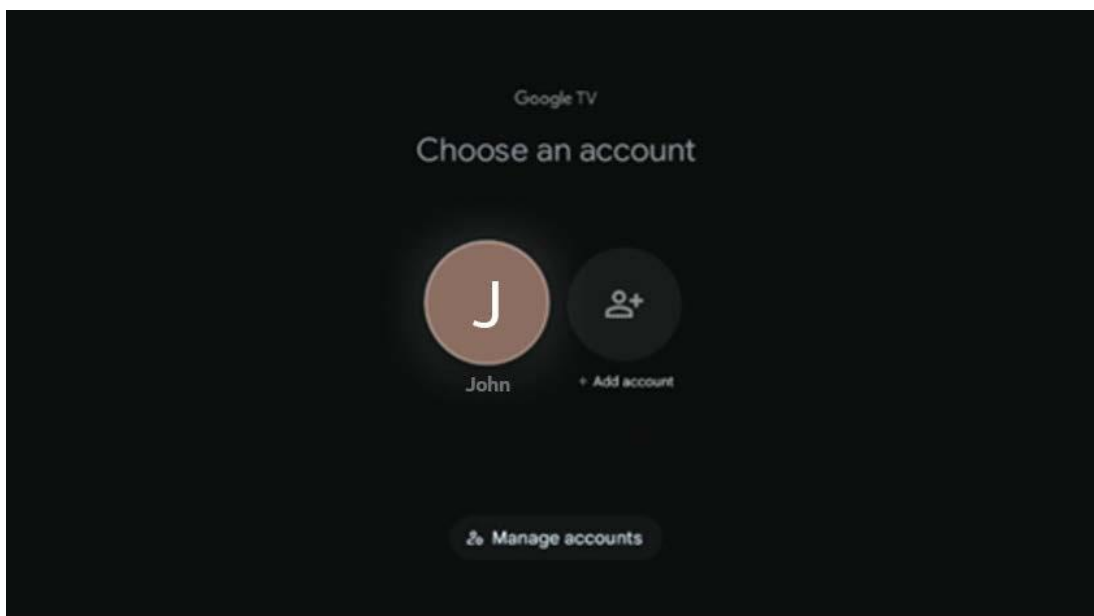

## 9.2 Aplikácie

Ak chcete zobrazit' aplikácie nainštalované v televízore, vyberte kartu Aplikácie na obrazovke Domov. Ak chcete nainštalovať aplikáciu, prejdite na vyhľadávací panel a zadajte názov aplikácie. Tým sa spustí vyhľadávanie v obchode Google Play.

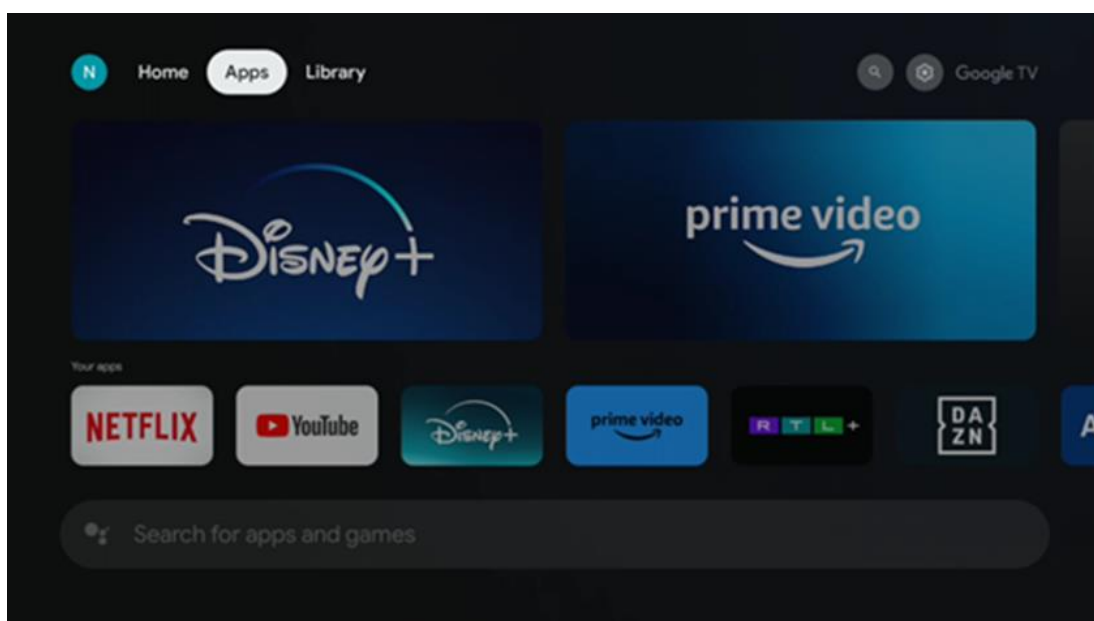

## 9.3 Knižnica

Ak chcete prehrávať už zakúpený alebo požičaný streamovaný obsah na televízore alebo v mobilných zariadeniach, ako je mobilný telefón alebo tablet, vyberte na domovskej stránke kartu Knižnica a použite svoje konto Google.

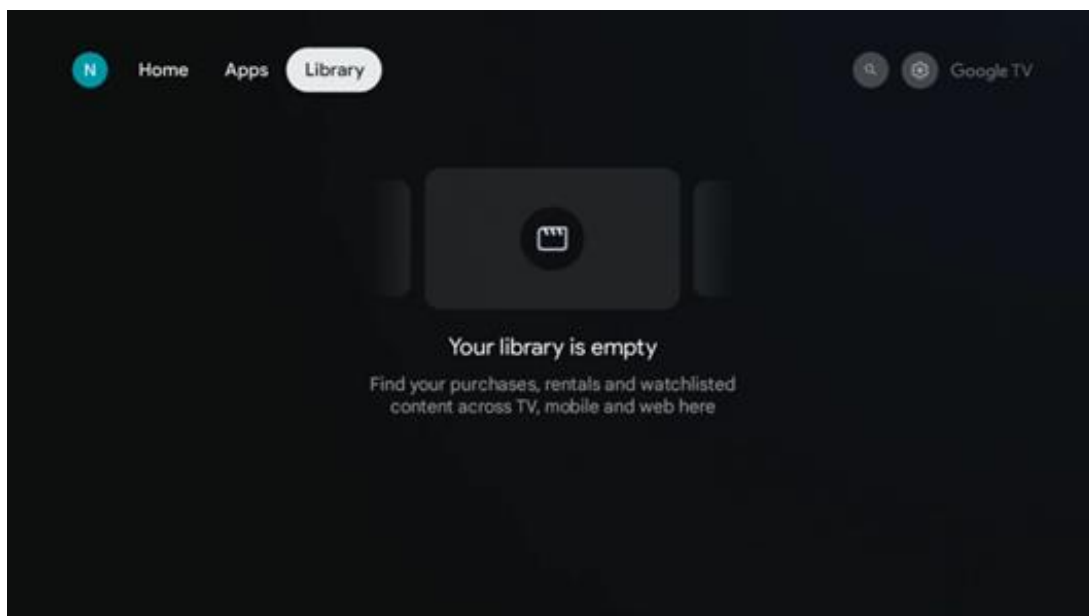

## 9.4 Vyhľadávanie v službe Google TV

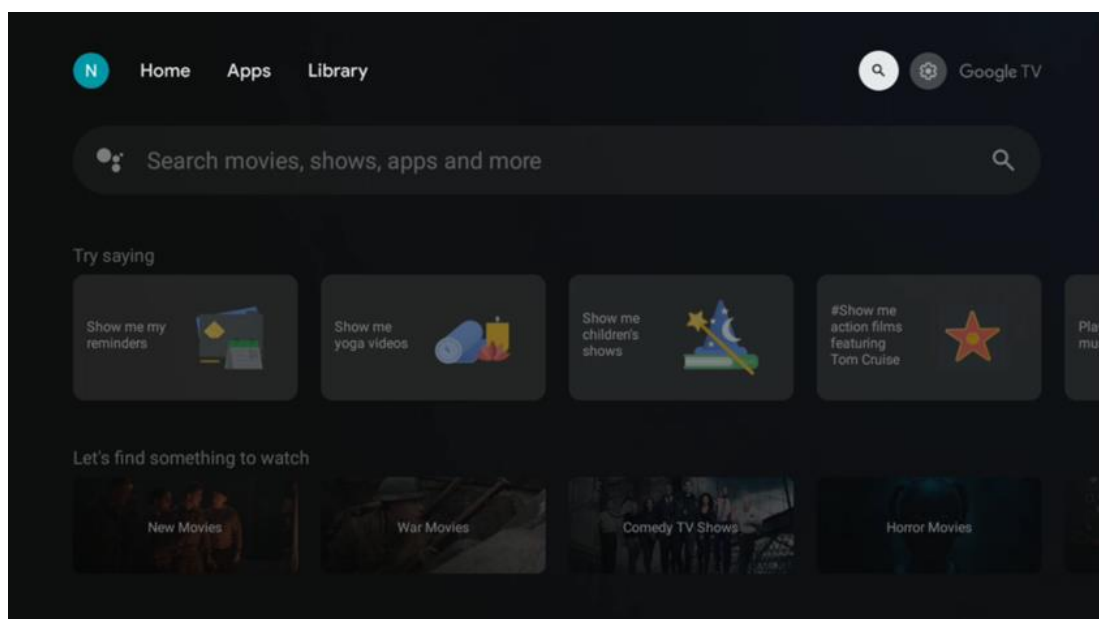

Vyhľadávacie nástroje sa nachádzajú v pravom hornom rohu obrazovky. Môžete buď zadať slovo a spustiť vyhľadávanie pomocou virtuálnej klávesnice, alebo vyskúšať hlasové vyhľadávanie pomocou mikrofónu zabudovaného v diaľkovom ovládači. Presuňte zaostrenie na požadovanú možnosť a pokračujte stlačením tlačidla **OK**.

Hlasové vyhľadávanie - Stlačením ikony mikrofónu spustíte funkciu hlasového vyhľadávania. V hornej časti obrazovky sa zobrazí pole hlasového vyhľadávania Google. Položte svoju otázku spoločnosti Google a televízor vám odpovie. Pre miestne vyhľadávané výrazy je dôležité, aby bol jazyk Menu televízora nastavený na miestny jazyk.

Vyhľadávanie pomocou klávesnice - Vyberte vyhľadávací panel a stlačte tlačidlo **OK**. Na obrazovke sa zobrazí virtuálna klávesnica Google. Zadajte otázku, na ktorú chcete odpovedať.

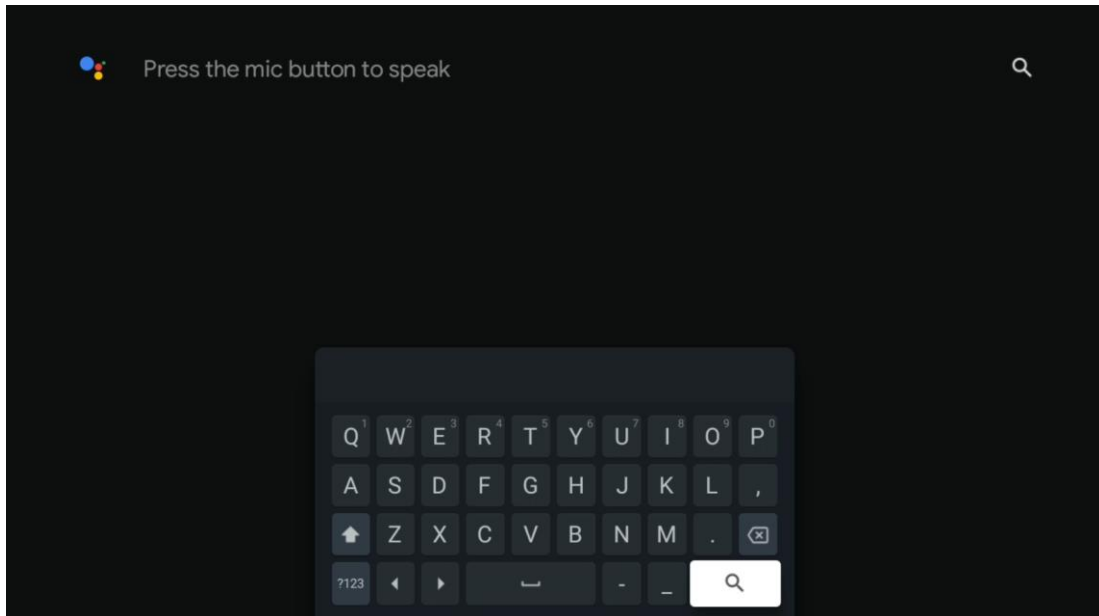

## 9.5 Oznámenie

Tlačidlo upozornenia sa zobrazí len vtedy, keď je jedno alebo viac neprečítaných upozornení. Ak ich chcete skontrolovať, prejdite na ikonu Nastavenia, čím sa otvorí podmenu. V spodnej časti podponuky budete môcť nájsť všetky najnovšie oznámenia.

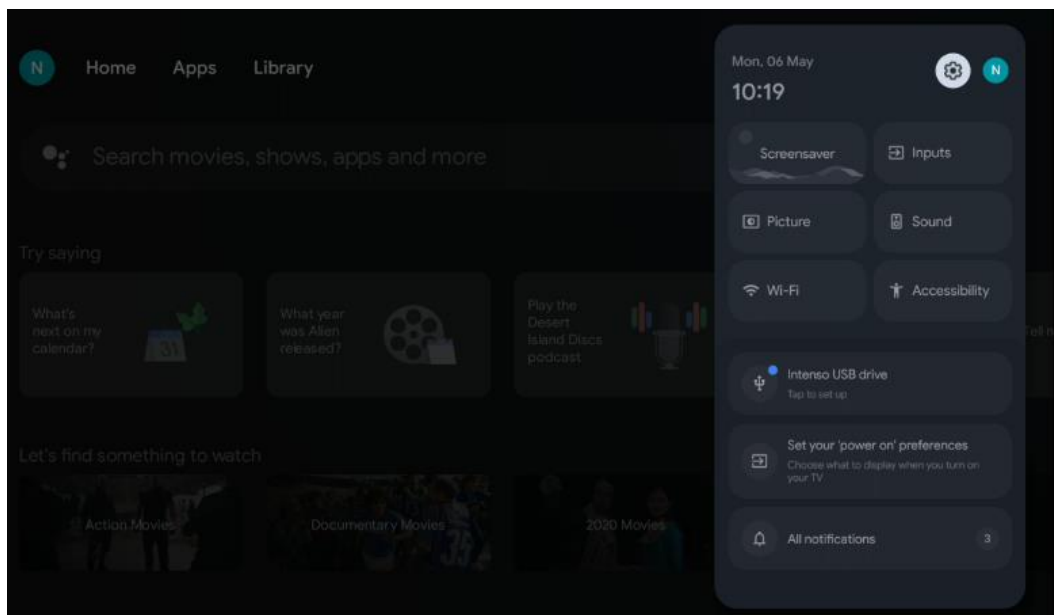

## 10 Nastavenia

Ak chcete zobraziť úplný zoznam dostupných nastavení, prejdite na domovskú obrazovku stlačením tlačidla Domovská obrazovka. Kliknite na tlačidlo Nastavenia v pravom hornom rohu.

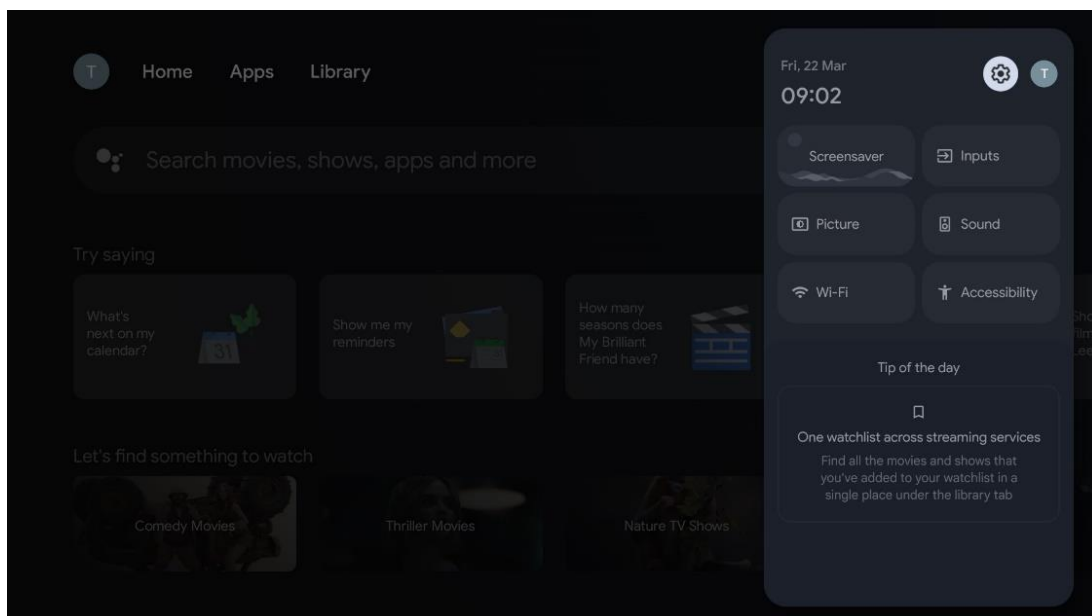

\* Vyššie uvedené obrázky slúžia len ako referencia, podrobnosti nájdete na výrobku.

## 10.1 Nastavenie názvu zariadenia

V tejto ponuke máte možnosť vybrať názov televízora zo zoznamu navrhovaných názvov. Môžete tiež priradiť vlastný názov televízora.

Je to dôležité pre fungovanie funkcie Chromecast, aby bol televízor identifikovaný správnym názvom. Priradením názvu televízora bude televízor správne identifikovaný aj v domácej sieti.

## 10.2 Kanály a vstupy

Vyhľadajte dostupné kanály a dostupné vstupy.

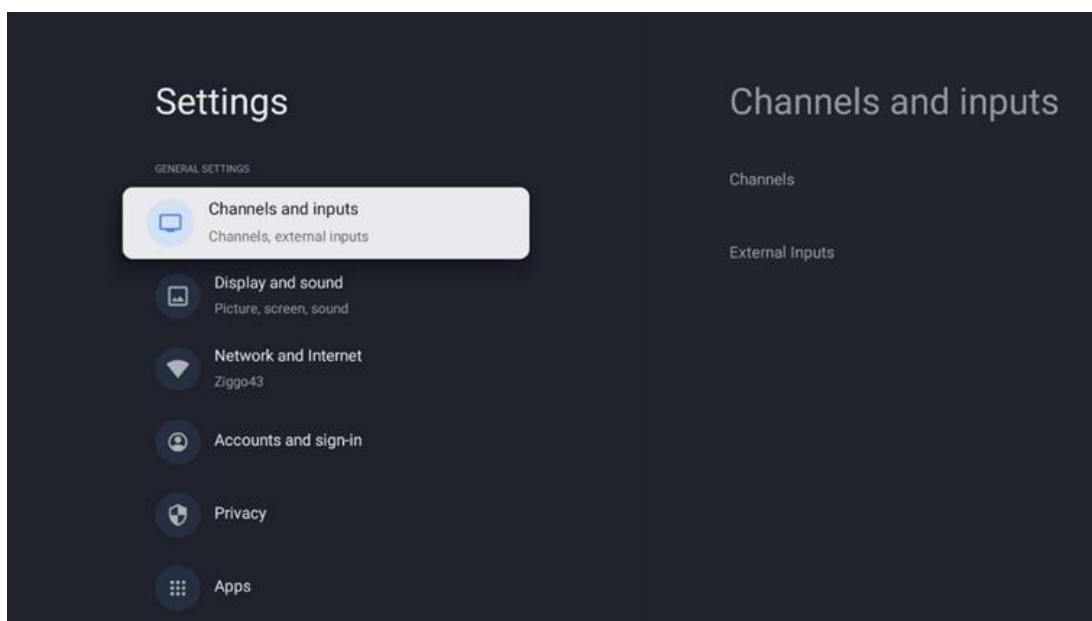

## 10.2.1 Kanály

Vyberte položku Tuner Mode (Režim tunera) a pokračujte stlačením tlačidla **OK**. Potom zvýraznite jednu z dostupných možností: Anténa, Kábel alebo Satelit. Stlačte tlačidlo **OK** a potom stlačte tlačidlo **Späť** na diaľkovom ovládači, aby sa zobrazili možnosti ladenia. V závislosti od výberu režimu tunera sa zobrazia rôzne možnosti ladenia.

**Poznámka:** Pred skenovaním kanálov sa môže vyžadovať zadanie kódu PIN, aby ste mohli pokračovať. Kód PIN môžete nastaviť po prvom otvorení aplikácie Live TV. Tento kód PIN budete potrebovať na rôzne funkcie televízora, napríklad na opätovné skenovanie kanálov, nastavenie rodičovskej kontroly alebo obnovenie výrobných nastavení televízora. Prípadne môžete byť požiadaní o nastavenie kódu PIN po dokončení skenovania kanálov v procese úvodnej inštalácie.

**Poznámka:** Ponuka ďalšieho nastavenia je relevantná len v prípade, že posledným vstupom je Satellite. Pre akýkoľvek iný vstup bude k dispozícii len Channel Scan (Skenovanie kanálov) a Virtual Keyboard (Virtuálna klávesnica).

### 10.2.1.1 Skenovanie kanálov

#### 10.2.1.1.1 Anténa

V podponuke Tuner Mode (Režim tunera) vyberte položku Antenna (Anténa) a stlačením tlačidla **Back (Späť)** sa vrátte do ponuky Channel Scan (Prehľadávanie kanálov).

Vyberte podponuku Automatické skenovanie satelitu alebo Manuálne skenovanie antény a stlačte tlačidlo **OK**. Ak chcete pokračovať v skenovaní kanálov, zadajte kód PIN.

- **Automatické skenovanie antény:** Stlačením tlačidla **OK** na diaľkovom ovládači vykonáte automatické vyhľadávanie kanálov DVB-T/T2.
- **Manuálne skenovanie antény:** Vyberte RF kanál pomocou smerových tlačidiel vpravo/vľavo. Zobrazí sa úroveň signálu a kvalita signálu vybraného kanála. Vyberte položku Start Scan (Spustiť skenovanie) a stlačením tlačidla **OK** spustíte skenovanie vybraného RF kanála. Nájdené kanály sa uložia do zoznamu kanálov.
- **Aktualizácia skenovania (automatické skenovanie antény):** Stlačením tlačidla **OK** zapnete/vypnete funkciu aktualizácie skenovania. Keď je zapnutá, stlačením tlačidla Antenna Auto Scan (Automatické skenovanie antény) aktualizujete informácie v zozname kanálov.

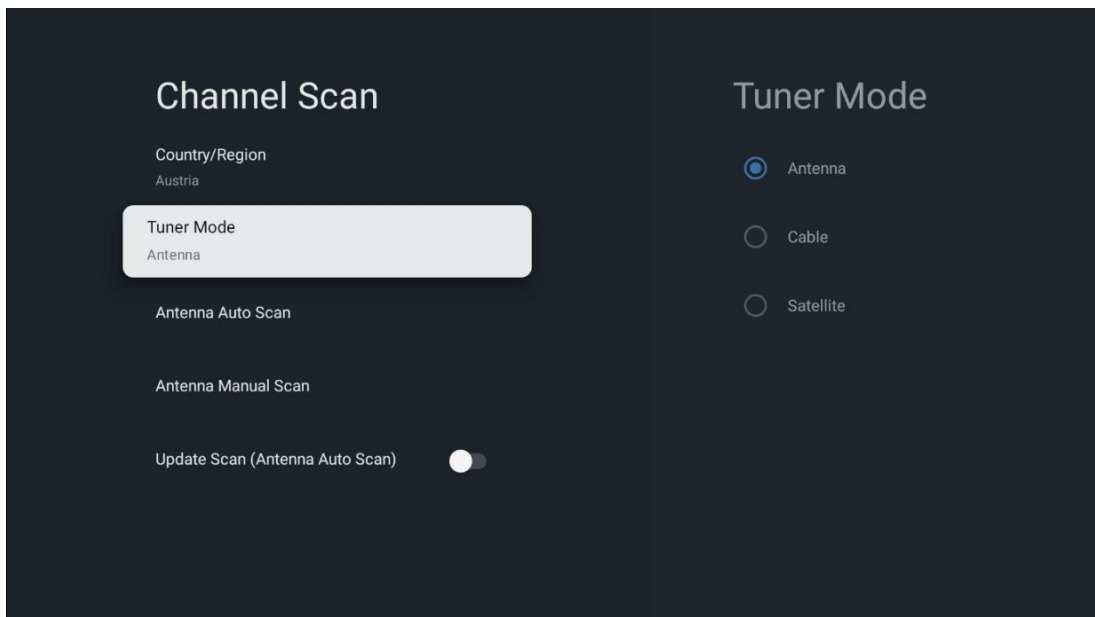

#### 10.2.1.1.2 Kábel

V podponuke Tuner Mode (Režim tunera) vyberte položku Cable (Kábel) a stlačením tlačidla **Back (Spät)** sa vrátte do ponuky Channel Scan (Prehľadávanie kanálov).

Vyberte podponuku Automatické skenovanie kábla alebo Manuálne skenovanie kábla a stlačte tlačidlo **OK**. Ak chcete pokračovať v skenovaní kanálov, zadajte kód PIN.

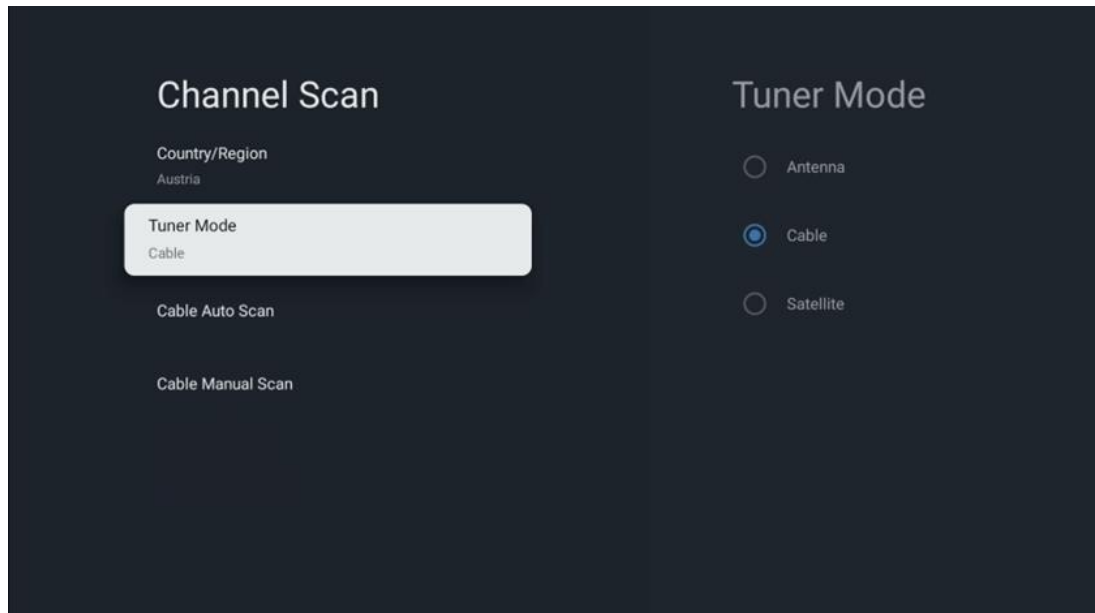

#### Automatické skenovanie kábla

Vyberte svojho káblového operátora alebo vyberte položku Iné a stlačte tlačidlo **OK** na diaľkovom ovládači, aby sa vykonalo automatické vyhľadávanie digitálnych a analógových kanálov DVB-C.



## Skenovanie operátora

Poskytovatelia káblovej televízie DVB-C sú voliteľne uvedení počas úvodnej inštalácie kanálov a v zozname operátora v nastaveniach v závislosti od zvolenej krajiny.

### Iné

Ak prijímate signál DVB-C od iných poskytovateľov káblovej televízie, vyberte možnosť Iné. Stlačením tlačidla **OK** spustíte vyhľadávanie kanálov. V ponuke Vyhľadávanie kanálov môžete vybrať jednu z troch možností vyhľadávania kanálov: Úplný, Rozšírený alebo Rýchly.

- **Full:** Automatické vyhľadávanie všetkých dostupných kanálov DVB-C.
- **Pokročilé:** Automatické vyhľadávanie všetkých dostupných kanálov DVB-C. Pre túto možnosť je potrebné zadať parametre príjmu poskytovateľa DVB-C, frekvenciu a ID siete. Pri tejto možnosti vyhľadávania sú kanály zoradené podľa LCN poskytovateľov káblovej televízie.
- **Rýchle:** Automatické vyhľadávanie všetkých dostupných kanálov DVB-C. Vyhľadá všetky dostupné káblové transpondéry so štandardnými symbolmi.

### Manuálne skenovanie kábla

Stlačením tlačidla **OK** vstúpte do nastavení skenovania. Stláčaním smerových tlačidiel doľava/doprava vyberte číslo kanála alebo frekvenciu, na ktorej chcete vykonať manuálne skenovanie jedného kanála transpondéra DVB-C.

#### 10.2.1.1.3 Satelit

#### **Poznámka k inštalácii satelitných kanálov pre televízory Thomson nainštalované v Rakúsku alebo Nemecku:**

Naše televízory Thomson majú funkciu predvoľby satelitných kanálov, ktorú možno vybrať a spustiť len počas prvej inštalácie televízora. Táto funkcia je k dispozícii **len vtedy**, ak bolo počas prvotnej inštalácie televízora ako krajina inštalácie zvolené Rakúsko alebo Nemecko. Táto funkcia sa vykoná **len** počas prvej inštalácie televízora, keď inštalujete satelitné kanály.

V podponuke Tuner Mode (Režim tunera) vyberte položku Satellite (Satelit) a stlačením tlačidla **Back (Spät)** sa vrátte do ponuky Channel Scan (Vyhľadávanie kanálov).

Vyberte podponuku Automatické skenovanie satelitu a stlačte tlačidlo **OK**. Ak chcete pokračovať v skenovaní kanálov, zadajte kód PIN.

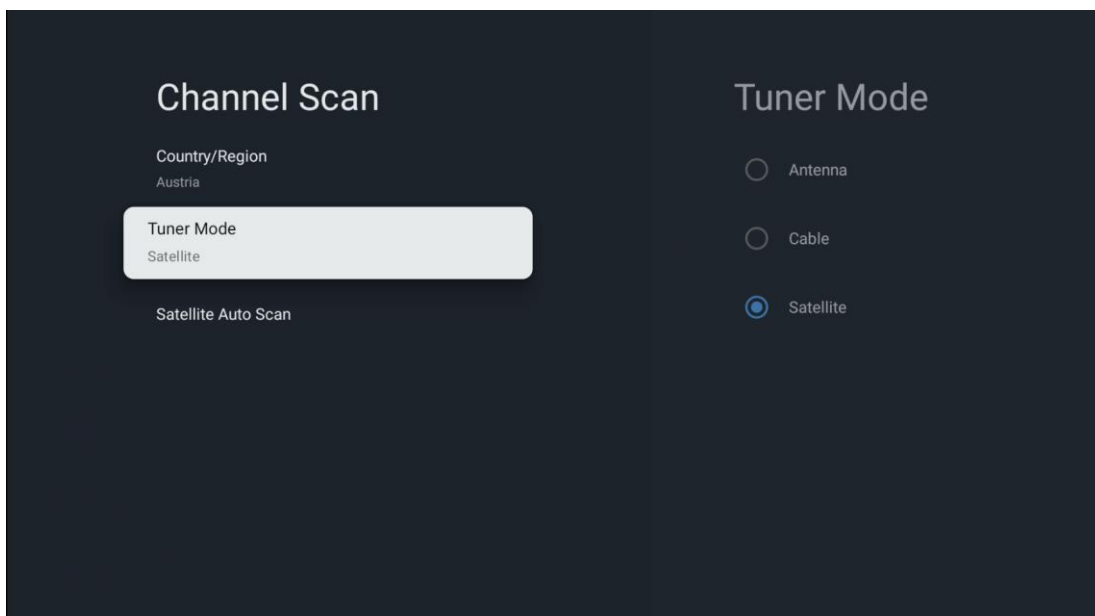

Podrobné vysvetlenie inštalácie satelitu nájdete v kapitole 7.3 tejto používateľskej príručky.

## 10.2.1.2 Nastavenie digitálneho kanála

### 10.2.1.2.1 Nastavenie titulkov

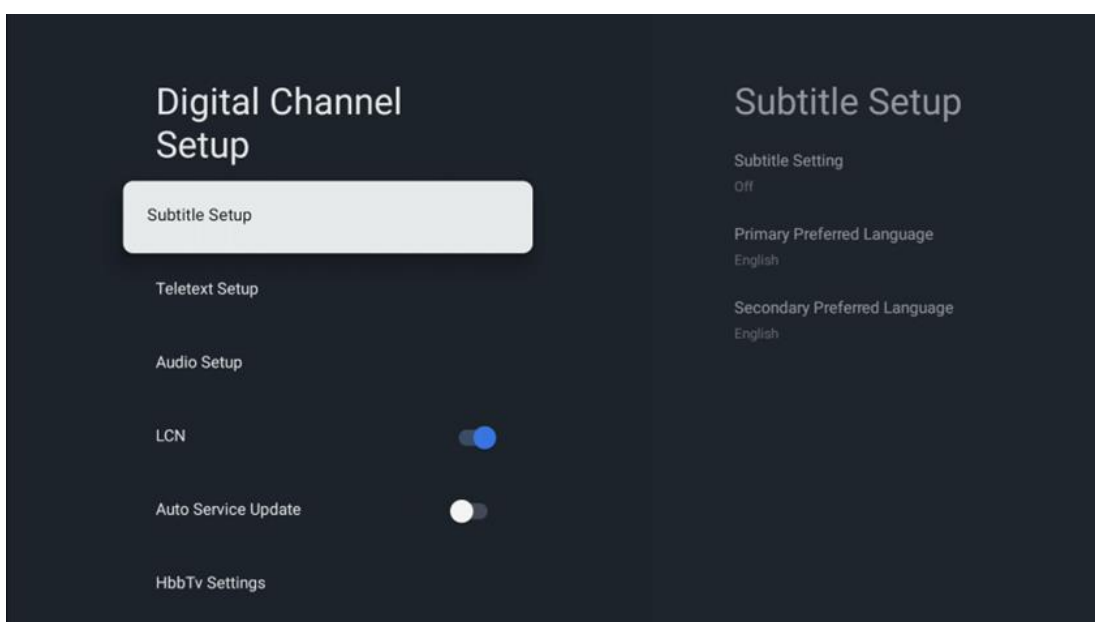

- **Nastavenie podtitulu:** Nastavte túto možnosť ako Vypnuté, Základné alebo Sluchovo postihnuté. Ak je vybraná možnosť Hearing Impaired (Zhoršený sluch), poskytuje titulky s dodatočnými popismi pre nepočujúcich a sluchovo postihnutých divákov.
- **Primárny preferovaný jazyk:** Nastavte jeden z uvedených jazykov ako prvý preferovaný jazyk digitálnych titulkov.

- **Druhý preferovaný jazyk:** Nastavte jeden z uvedených jazykov ako druhý preferovaný jazyk digitálnych titulkov. Ak primárny jazyk zvolený v možnosti Jazyk digitálnych titulkov nie je k dispozícii, titulky sa zobrazia pomocou tohto nastavenia.

### 10.2.1.2.2 Nastavenie teletextu

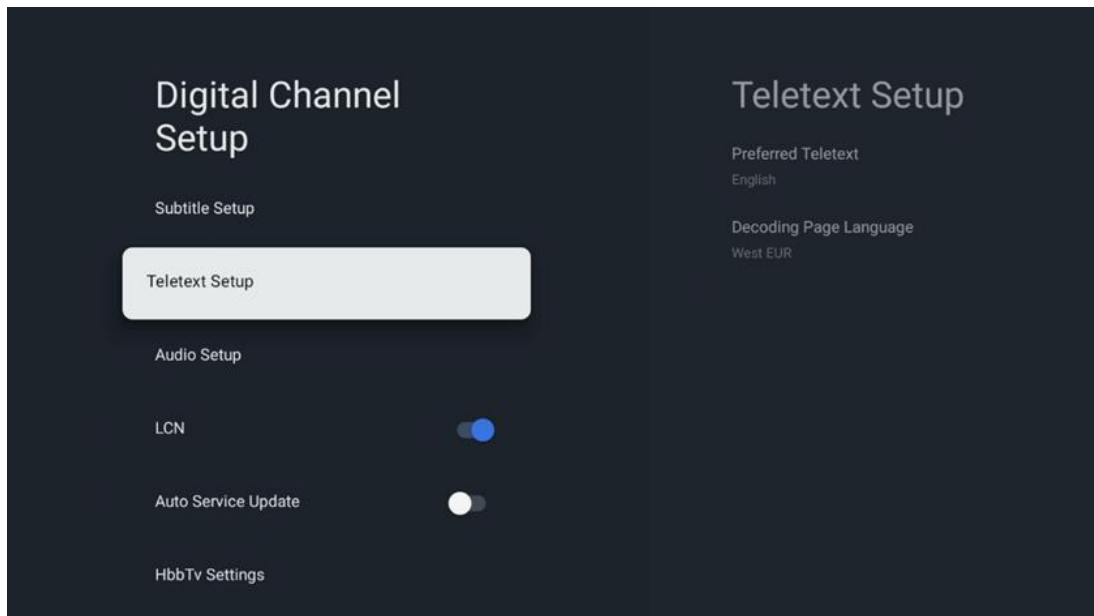

- **Uprednostňovaný teletext:** Nastavenie jazyka teletextu pre digitálne vysielanie.
- **Dekódovanie jazyka stránky:** Nastavenie jazyka dekodovacej stránky pre zobrazenie teletextu.

### 10.2.1.2.3 Nastavenie zvuku

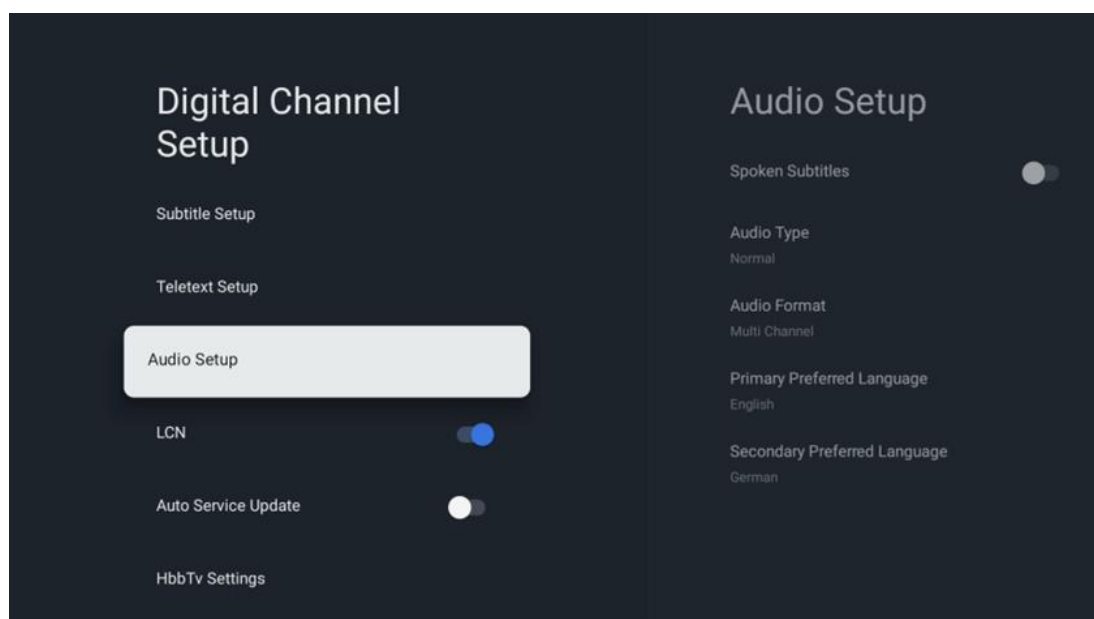

- **Hovorené titulky: Po** zapnutí sa titulky budú čítať aj nahlas.
- **Typ zvuku: Ak je** televízor určený na používanie osobou s poruchami sluchu, vyberte možnosť Hearing Impaired.
- **Formát zvuku:** V závislosti od nastavenia vášho audio systému vyberte Stereo alebo Multi Channel.
- **Primárny preferovaný jazyk:** Nastavte jednu z uvedených možností jazyka ako prvý preferovaný jazyk zvuku.
- **Druhý preferovaný jazyk:** Nastavte jednu z uvedených možností jazyka ako druhý preferovaný jazyk zvuku. Ak primárne zvolený jazyk v možnosti jazyka zvuku nie je k dispozícii, zvuk sa bude prehrávať pomocou tohto nastavenia.

#### 10.2.1.2.4 LCN

Logické číslovanie kanálov (LCN) v digitálnej televízii prideluje každému kanálu jedinečné číslo podľa informácií poskytovateľa.

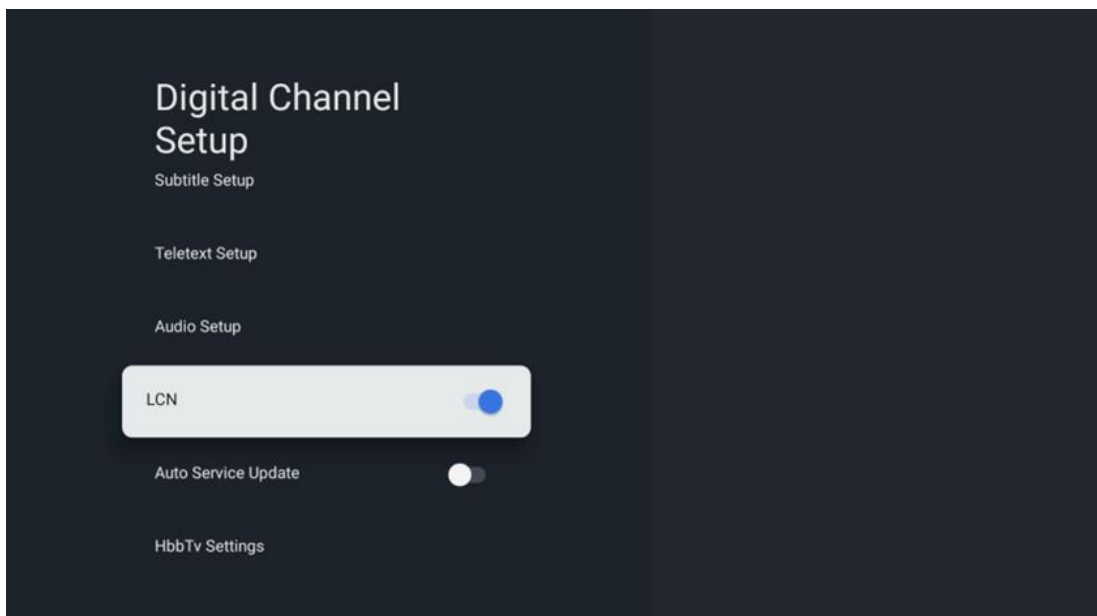

### 10.2.1.2.5 Aktualizácia autoservisu

Ak nastavíte možnosť Automatická aktualizácia služieb na hodnotu Zapnuté, televízor bude automaticky aktualizovať a pridávať nové digitálne kanály alebo služby.

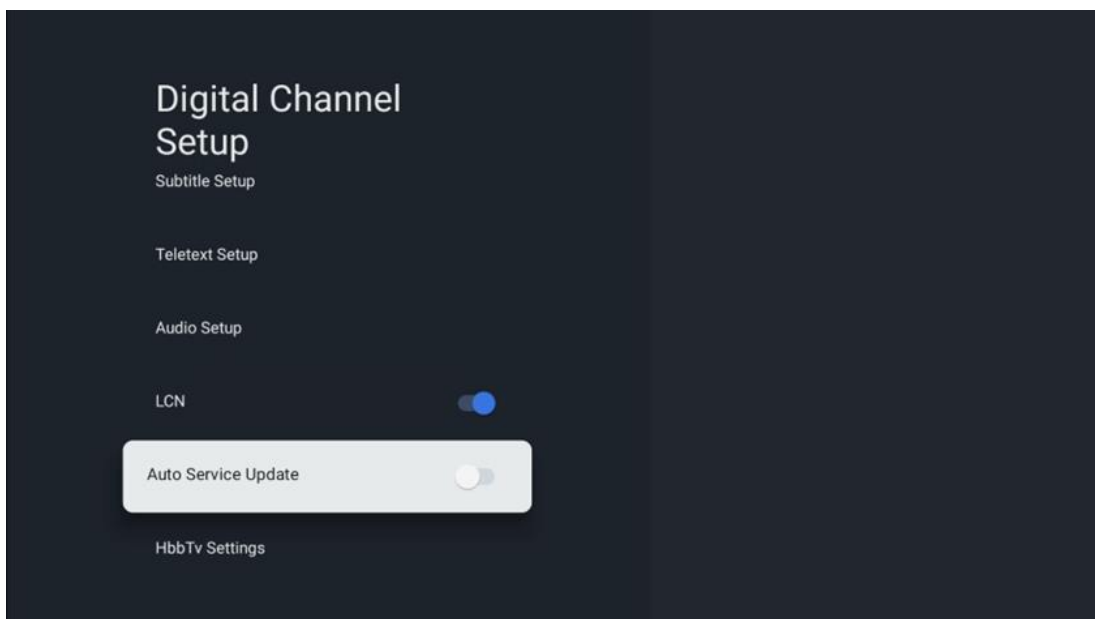

### 10.2.1.2.6 Nastavenia HbbTv

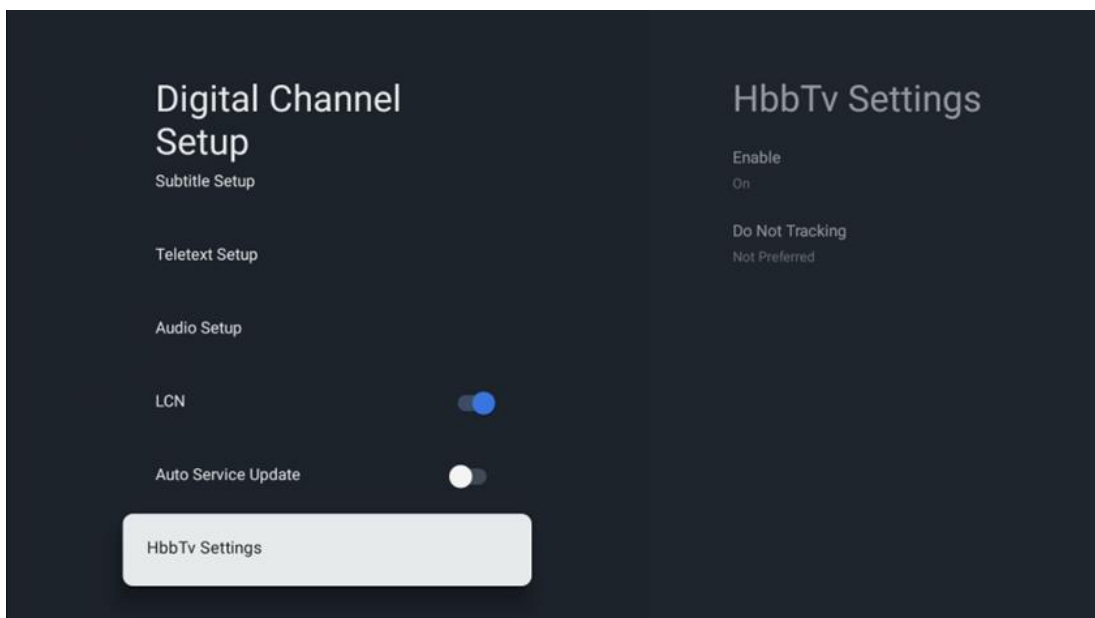

- **Umožniť:** Zapnite alebo vypnite HbbTv.
- **Nesledovať:** Ak je zapnutá, vypne sledovanie kanálov s funkciou HbbTv. Za normálnych okolností kanály sledujú vaše údaje len na reklamné účely.

### 10.2.1.3 Elektronický programový sprievodca (EPG)

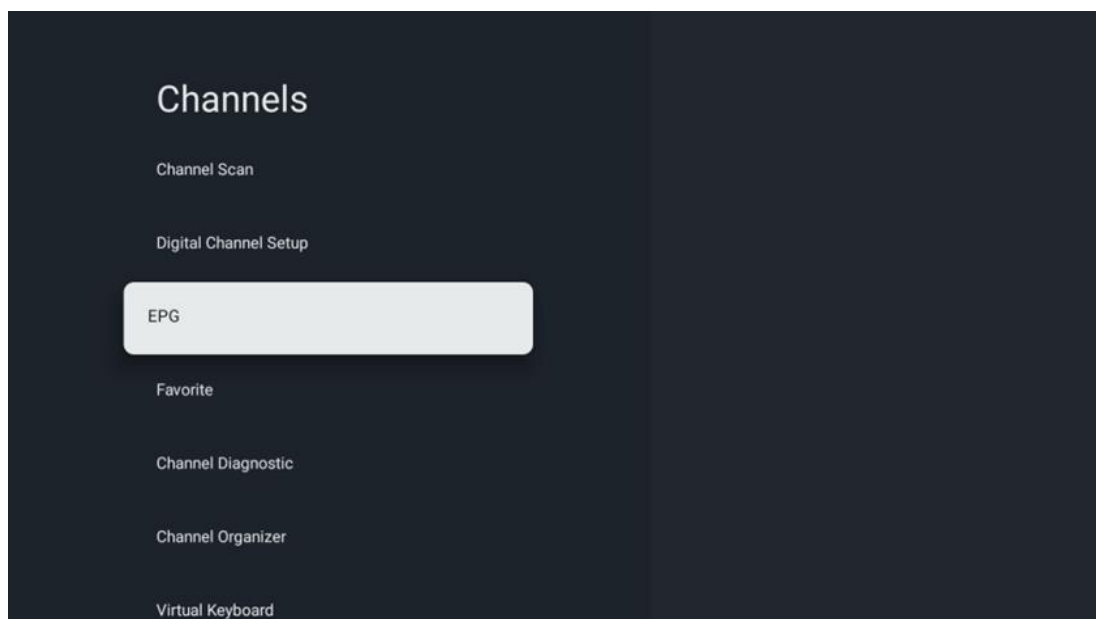

Stlačením tlačidla **OK** na diaľkovom ovládači vás televízor presmeruje do aplikácie Live TV a otvorí EPG. Vychutnajte si pohodlie funkcie elektronického programového sprievodcu (EPG) na televízore, ktorá vám umožní bez námahy prechádzať rozpisom kanálov, ktoré sú aktuálne dostupné v zozname kanálov. Upozorňujeme, že dostupnosť tejto funkcie závisí od programu.

Prípadne môžete získať prístup k elektronickému programovému sprievodcovi v režime Live TV, a to jednoduchým stlačením tlačidla **OK** a následným výberom položky Programový sprievodca. Ak sa chcete vrátiť do režimu Live TV, stlačte tlačidlo **Späť na diaľkovom ovládači**.

Pomocou smerových tlačidiel na diaľkovom ovládači sa pohybujte v programovom sprievodcovi. Smerové tlačidlá hore/dole alebo tlačidlá Program +/- slúžia na prechádzanie kanálov a smerové tlačidlá vpravo/vľavo na výber požadovanej udalosti na zvýraznenom kanáli. V spodnej časti obrazovky sa zobrazia podrobné informácie, ako je úplný názov udalosti, čas začiatku a konca, dátum, žáner a stručný popis, ak je k dispozícii.

Ak chcete získať ďalšie informácie o zvýraznenej udalosti, stlačte tlačidlo **OK**. Ak sa program práve vysiela, vyberte položku Zobrazit'.

Ak chcete zobrazit' udalosti z predchádzajúceho alebo nasledujúceho dňa, stačí stlačiť červené, resp. zelené tlačidlo. Ak chcete pridať alebo odstrániť kanály do/zo zoznamu obľúbených, jednoducho stlačte žlté, resp. modré tlačidlo. Tieto funkcie sú priradené farebným tlačidlám na diaľkovom ovládači, ak sú k dispozícii. Konkrétne funkcie jednotlivých tlačidiel nájdete v pokynoch na obrazovke.

Upozorňujeme, že sprievodca nebude prístupný, ak je vstupný zdroj televízora uzamknutý. Vstupný zdroj môžete uzamknúť/odmknúť tak, že prejdete do ponuky Nastavenia živého vysielania > Možnosti TV > Možnosti kanálov > Rodičovská kontrola > Zdroj uzamknutý.

#### 10.2.1.4 Obľúbené stránky

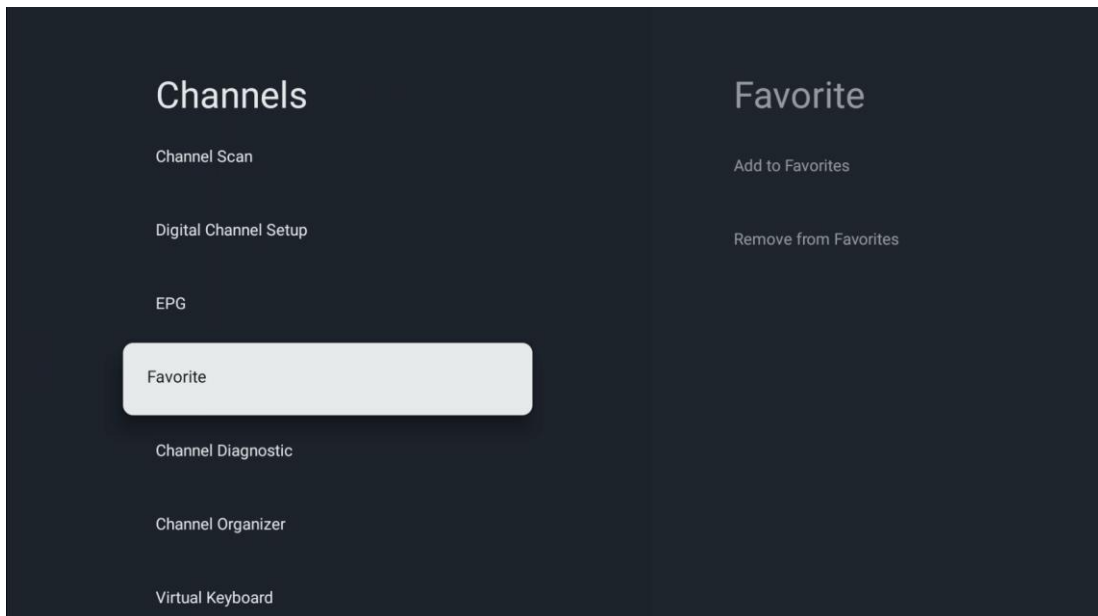

##### 10.2.1.4.1 Pridať do obľúbených

Do zoznamu obľúbených kanálov pridajte svoje najčastejšie sledované alebo obľúbené kanály podľa nasledujúcich krokov:

- Na domovskej obrazovke vyberte aplikáciu Live TV a stlačením tlačidla **OK** ju otvorte alebo stlačte tlačidlo **Live TV** na diaľkovom ovládači.
- Vyberte kanál, ktorý chcete pridať
- Stlačte tlačidlo **Nastavenia** na diaľkovom ovládači a prejdite na Kanály a vstupy > Kanály > Obľúbené
- Vyberte položku Pridať k obľúbeným a vyberte, do ktorého zoznamu chcete tento kanál pridať.

Prípadne môžete pridať kanály do zoznamu obľúbených v ponuke aplikácie Live TV. Pozrite si kapitolu 11.2.2.

**Poznámka:** Ten istý kanál môžete pridať do viacerých zoznamov obľúbených.

Ak chcete zobrazit' svoje obľúbené zoznamy, pozrite si kapitolu 11.2.4.

##### 10.2.1.4.2 Odstránenie z obľúbených položiek

Odstránenie kanálov zo zoznamu obľúbených kanálov vykonajte podľa nasledujúcich krokov:

- Na domovskej obrazovke vyberte aplikáciu Live TV a stlačením tlačidla **OK** ju otvorte alebo stlačte tlačidlo **Live TV** na diaľkovom ovládači.
- Vyberte kanál, ktorý chcete odstrániť
- Stlačte tlačidlo **Nastavenia** na diaľkovom ovládači a prejdite na Kanály a vstupy > Kanály > Obľúbené
- Vyberte položku Odstrániť z obľúbených a vyberte, z ktorého zoznamu chcete tento kanál odstrániť.

Prípadne môžete odstrániť kanály zo zoznamu obľúbených v ponuke aplikácie Live TV. Pozrite si kapitolu 11.2.3.

**Poznámka:** Ak máte ten istý kanál vo viacerých zoznamoch obľúbených, jeho odstránenie z jedného zoznamu neovplyvní ostatné zoznamy.

### 10.2.1.5 Diagnostika kanálov

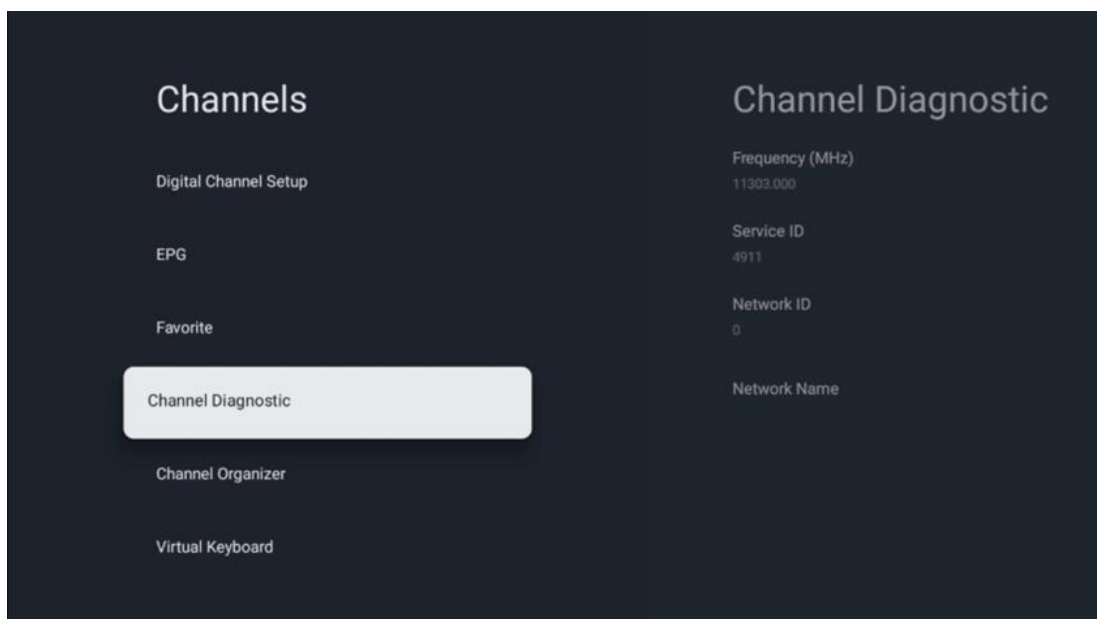

- **Frekvencia (MHz):** Zobrazuje frekvenciu konkrétneho kanála. Stlačením tlačidla **OK** sa **zobrazí** vyskakovacie okno, v ktorom sa zobrazí frekvencia kanála, úroveň jeho signálu a kvalita.
- **ID služby:** Zobrazí ID služby konkrétneho kanála.
- **ID siete:** Zobrazuje ID siete konkrétneho kanála.
- **Názov siete:** Zobrazuje názov siete konkrétneho kanála.



## 10.2.1.6 Organizátor kanálov

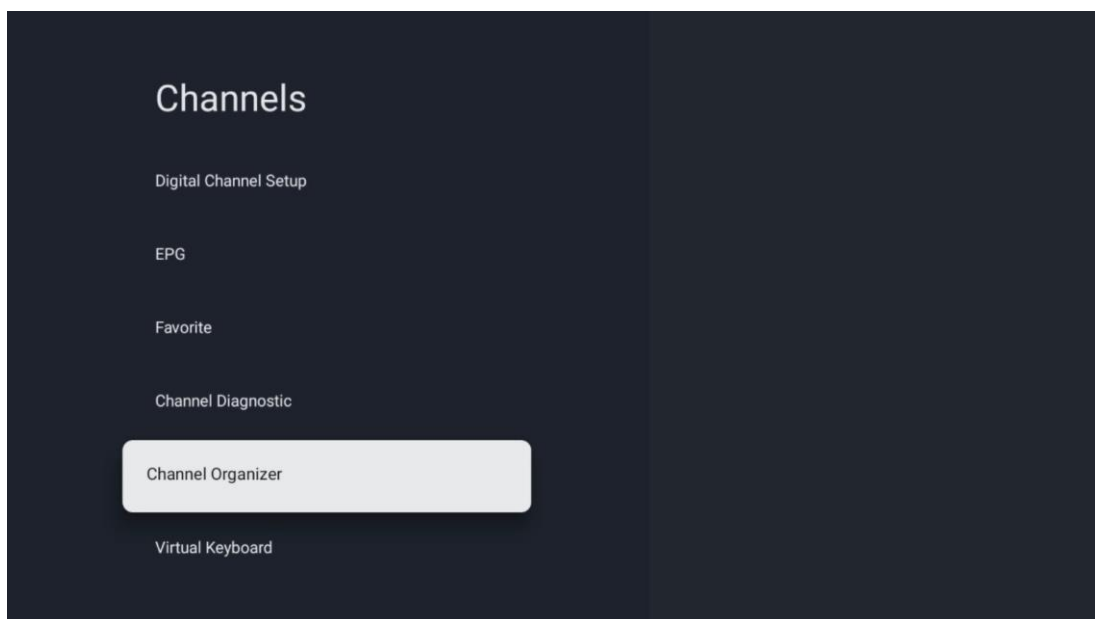

Ak chcete upraviť zoznam kanálov, najprv sa uistite, že je funkcia LCN v ponuke Nastavenia digitálnych kanálov vypnutá, a to podľa nasledujúcich krokov. Ďalšie informácie o funkcii LCN nájdete v kapitole 10.2.1.2.4.

- Otvorenie aplikácie Live TV
- Stlačte tlačidlo **Nastavenia**
- Prejdite na položky Kanály a vstupy > Kanály > Nastavenie digitálneho kanála > LCN. Vypnite LCN.
- Stlačením tlačidla **Spät'** sa vrátte do kanálov
- Vyberte položku Organizátor kanálov a stlačte tlačidlo **OK**

Vyberte kanál, na ktorom chcete vykonať zmeny, a stlačte tlačidlo **OK**. K dispozícii sú nasledujúce možnosti:

### 10.2.1.6.1 Skrytie kanála

Skryť kanály zo zoznamu kanálov. Číslovanie kanálov zostane nezmenené.

- Vyberte kanál, ktorý chcete skryť, a stlačte tlačidlo **OK**.
- Vo vyskakovacej ponuke vyberte položku Skryť a stlačte tlačidlo **OK**.
- Stlačením tlačidla **Spät'** sa vrátite do režimu Live TV.

Ak chcete zrušiť skrytie kanálov, postupujte podľa nasledujúcich krokov:

- Vyberte kanál, ktorý chcete skryť, a stlačte tlačidlo **OK**.
- Vo vyskakovacej ponuke vyberte položku Unhide (Skryť) a stlačte tlačidlo **OK**.
- Stlačením tlačidla **Spät'** sa vrátite do režimu Live TV.

#### 10.2.1.6.2 Výmena kanálov

Prepínanie pozície kanálov v zozname kanálov.

- Vyberte kanál a stlačte tlačidlo **OK**.
- Vo vyskakovacej ponuke vyberte položku Swap a stlačením tlačidla **OK** vstúpte do režimu výmeny.
- Vyberte kanál, ktorého pozíciu chcete zmeniť, a stlačte tlačidlo **OK**.
- Zvýraznite iný kanál, s ktorým chcete vymeniť pozíciu, a stlačte modré tlačidlo.
- Akciu potvrdíte stlačením tlačidla **OK**.

Počet vymenených kanálov sa automaticky aktualizuje podľa vykonaných zmien.

#### 10.2.1.6.3 Kanál EDIT

Upravte informácie o kanáli, napríklad číslo alebo názov kanála.

- Vyberte kanál, ktorý chcete upraviť, a stlačte tlačidlo **OK**.
- Vo vyskakovacom menu vyberte položku Upraviť a stlačte tlačidlo **OK**.
- Zobrazia sa vyskakovacie okná s číslom a názvom kanála.
- Vyberte informácie, ktoré chcete upraviť, a stlačte tlačidlo **OK**. Zobrazí sa virtuálna klávesnica, ktorá vám umožní zadať prispôsobené informácie.
- Vyberte položku OK a stlačením tlačidla **OK** na diaľkovom ovládači potvrdíte zmeny.
- Stlačením tlačidla **Späť** sa vrátite do režimu Live TV.

**Poznámka:** Ak zadáte číslo alebo názov, ktorý je obsadený iným kanálom, zobrazí sa chybové hlásenie s návrhom na zadanie iných informácií.

#### 10.2.1.6.4 Kanál INSERT

Presunutie viacerých kanálov na inú pozíciu, čo vedie k zmene čísla. Poradie kanálov zostáva nezmenené.

- Vyberte kanál a stlačte tlačidlo **OK**.
- Vo vyskakovacej ponuke vyberte položku Vložiť a stlačte tlačidlo **OK**.
- Zvýraznite a stlačením tlačidla **OK** vyberte jeden alebo viac kanálov, ktoré chcete presunúť.
- Zvýraznite kanál, pod ktorý chcete presunúť vybrané kanály, a stlačte tlačidlo **OK**.
- Akciu potvrdíte stlačením tlačidla **OK**.

**Poznámka:** Počet kanálov sa automaticky aktualizuje podľa vykonaných zmien.

#### 10.2.1.6.5 Kanál DELETE

Odstránenie nechcených kanálov zo zoznamu kanálov. Upozorňujeme, že ak chcete odstrániť kanály späť, musíte vykonať skenovanie kanálov.

- Vyberte kanál a stlačte tlačidlo **OK**.
- Vo vyskakovacom menu vyberte jeden alebo viac kanálov, ktoré chcete odstrániť, a stlačte tlačidlo **OK**.

- Stlačením tlačidla **OK** potvrdíte.
- Zobrazí sa potvrdzovacie okno. Ak chcete pokračovať, vyberte možnosť Áno a stlačte tlačidlo **OK**.

**Poznámka:** Počet kanálov sa automaticky aktualizuje podľa vykonaných zmien.

#### 10.2.1.6.6 Kanál MOVE

Zmena pozície kanálov v zozname kanálov.

- Vyberte kanál a stlačte tlačidlo **OK**.
- Vo vyskakovacom menu vyberte položku Presunúť a stlačte tlačidlo **OK**.
- Vyberte kanál, ktorý chcete presunúť, a stlačte tlačidlo **OK**.
- Zvýraznite kanál, pod ktorý chcete presunúť vybrané kanály, a stlačte tlačidlo **OK**.
- Akciu potvrdíte stlačením tlačidla **OK**.

**Poznámka:** Číslovanie kanálov sa automaticky aktualizuje podľa vykonaných zmien.

### 10.2.2 Externé vstupy

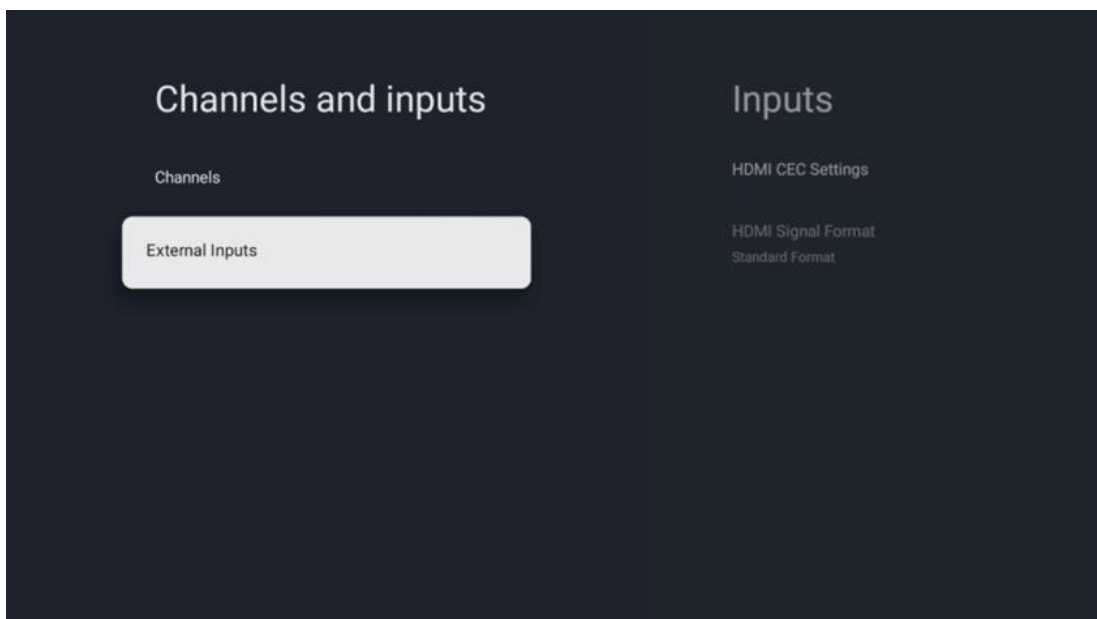

### 10.2.2.1 Nastavenia HDMI CEC

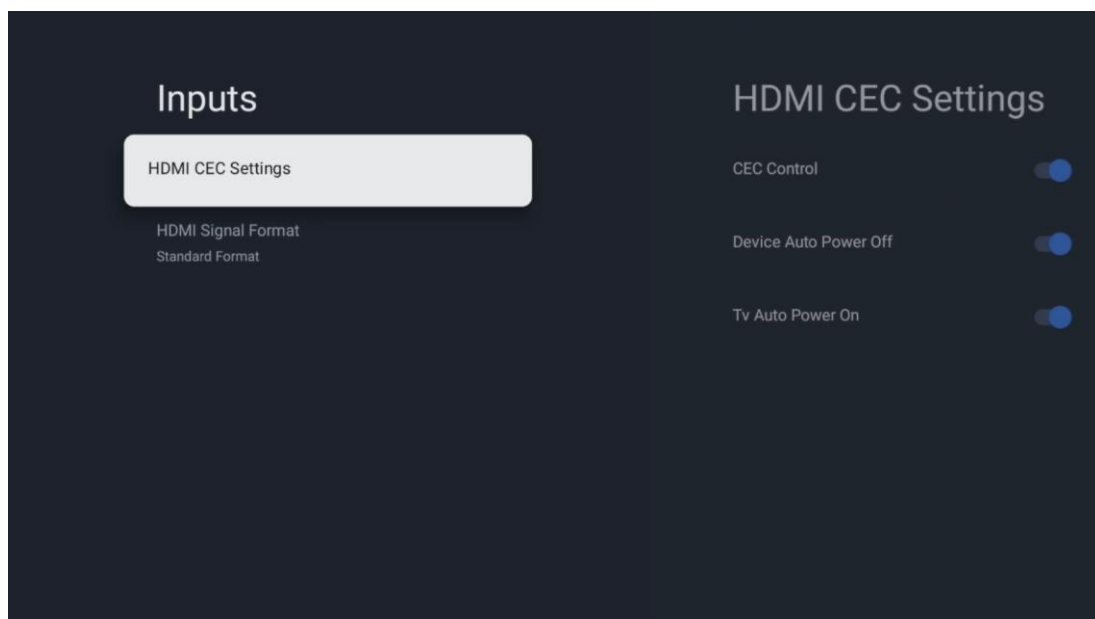

Ak je aktivovaná funkcia HDMI CEC (Consumer Electronics Control), môžete ovládať externé zariadenie pripojené k jednému z konektorov HDMI pomocou diaľkového ovládania televízora. Aby to fungovalo správne, musí aj pripojené externé zariadenie podporovať funkciu HDMI CEC, musí byť aktivovaná a prevádzka funkcie HDMI CEC pripojeného externého zariadenia musí byť synchronizovaná s funkciou HDMI CEC televízora.

V predvolenom nastavení je aktivovaná funkcia HDMI CEC a po pripojení externého zariadenia sa príslušný vstupný zdroj HDMI premenuje na názov pripojeného zariadenia.

Diaľkový ovládač televízora môže automaticky ovládať externé zariadenie hneď po výbere pripojeného zdroja HDMI.

- **Kontrola CEC:** Televízor môže ovládať zariadenia HDMI.
- **Automatické vypnutie zariadenia:** Pri vypnutí televízora sa externé zariadenie HDMI automaticky vypne.
- **Automatické zapnutie televízora:** Pri zapnutí externého zariadenia HDMI sa televízor zapne automaticky.

## 10.2.2.2 Formát signálu HDMI

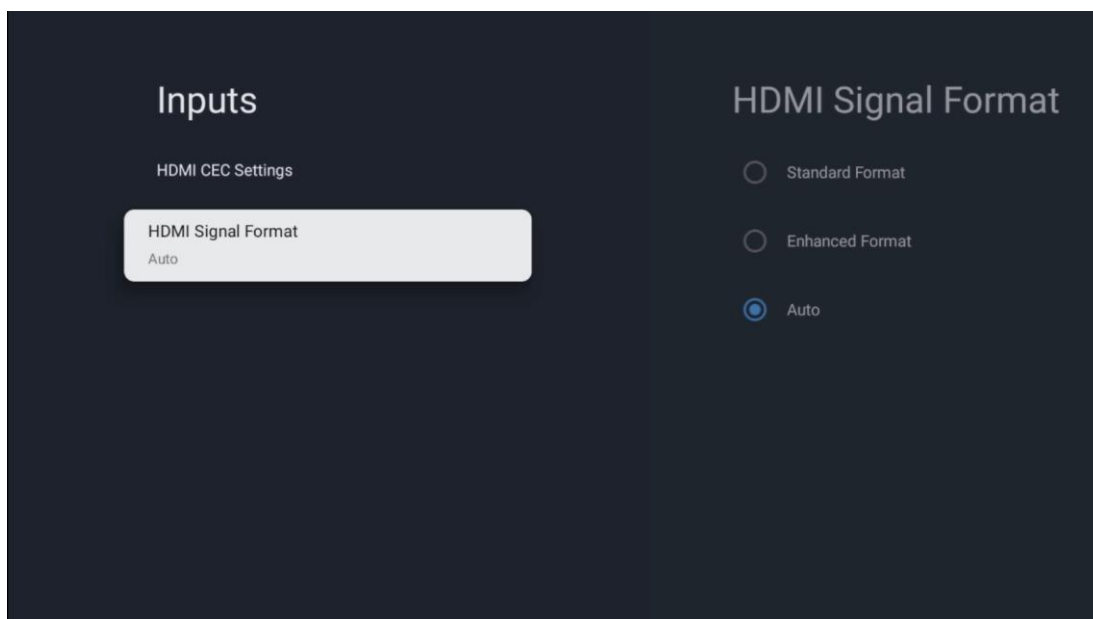

Táto ponuka je k dispozícii len vtedy, ak je zdroj nastavený na HDMI, a umožňuje vám vybrať si z troch dostupných formátov signálu:

- **Štandardný formát:** Ak vyberiete tento formát, niektoré vysoké rozlíšenia nemusia byť podporované z dôvodu obmedzenia šírky pásma protokolu HDMI 1.4.
- **Rozšírený formát:** Televízor zobrazuje vysokokvalitné signály HDMI prostredníctvom pripojenia HDMI 2.1. **Poznámka:** Váš televízor musí mať pripojenie HDMI 2.1 a možno budete potrebovať kábel HDMI, ktorý podporuje protokol HDMI 2.1. Túto možnosť vyberte len v prípade, že vaše zariadenie podporuje formáty High-Quality HDMI, ako napr: 4K 60 Hz, 4:2:0 10 bitov, 4:4:4, 4:2:2, VRR/ALLM hry atď.
- **Automaticky:** Televízor sa v predvolenom nastavení pokúsi zobrazit' vysokokvalitné signály prostredníctvom pripojenia HDMI 2.1. **Poznámka:** Váš televízor musí mať pripojenie HDMI 2.1 a možno budete potrebovať kábel HDMI, ktorý podporuje protokol HDMI 2.1. Ak vaše zariadenie nepodporuje formát HDMI 2.1, televízor sa automaticky prepne na štandardný formát HDMI 1.4.

## 10.3 Displej a zvuk

Upravte nastavenia obrazu, obrazovky, zvuku a zvukového výstupu. Pomocou smerových tlačidiel vyberte jednu z možností na pravej strane obrazovky a výber potvrdíte stlačením tlačidla **OK**.

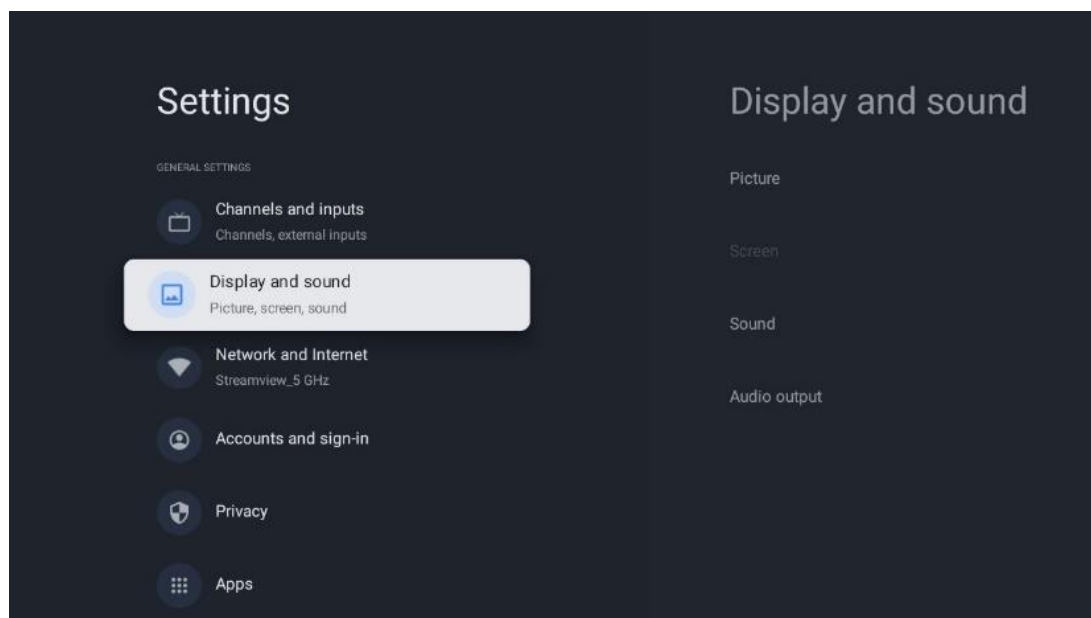

### 10.3.1 Obrázok

#### Režim obrazu

Pri prvej inštalácii televízora je televízor predvolene nastavený na režim Eco picture. Vyberte jednu z predvolieb režimu obrazu a výber potvrdíte stlačením tlačidla **OK** na diaľkovom ovládači.

#### WCG

Široký farebný gamut (WCG) sa často spája s HDR, hoci nie sú neoddeliteľne spojené. HDR zvyšuje dynamický rozsah, čím zvyšuje čistotu obrazu vďaka jasnejším svetlým a tmavším tmavým farbám. Naproti tomu WCG zlepšuje reprodukciu farieb, takže červená je červenšia, modrá modrejšia a zelená zelenšia. HDR teda zlepšuje jasnosť obrazu kvantitatívne, zatiaľ čo WCG kvalitatívne. Stlačením tlačidla **OK** vyberte možnosti WCG.

- **Jas obrazovky:** Stlačením tlačidla **OK** nastavte jas obrazovky.
- **Rozšírené nastavenia:**
  - **Teplota farieb:** Nastavte požadovanú teplotu farieb. K dispozícii sú tieto možnosti: Štandardná, Teplejšia, Teplá, Chladná a Chladnejšia.
  - **Dynamický kontrast:** Dynamický kontrast je predvolene aktivovaný. Môžete ho aktivovať alebo deaktivovať.
  - **Režim HDMI PC/AV:** Táto možnosť ponuky je k dispozícii len vtedy, keď je k televízoru pripojený počítač alebo herná konzola.
  - **Redukcia hluku:** Nastavte si redukciu šumu ako nízku, strednú, vysokú, automatickú alebo ju vypnite.
  - **Obrázok resetovaný:** Obnovenie predvolených nastavení obrazu.

- **ALLM:** Automatický režim nízkej latencie (ALLM) je funkcia, ktorá automaticky prepína medzi režimom nízkej latencie a režimom vysokej kvality obrazu v závislosti od vstupného zdroja zo zariadenia pripojeného cez HDMI, napríklad herného zariadenia. Táto možnosť ponuky je k dispozícii len vtedy, keď je k televízoru pripojený počítač alebo herná konzola.
- **MEMC:** MEMC (Motion Estimation/Motion Compensation) je technológia, ktorá sa používa v televízoroch a videozobrazeniach na zníženie rozmazania pohybu a rozptylu pri rýchlo sa pohybujúcich scénach. Odhad pohybu identifikuje pohyb v po sebe idúcich snímkach, zatiaľ čo kompenzácia pohybu vytvára a vkladá medzisnímky na vyhladenie pohybu.

### 10.3.2 Obrazovka

Nastavenie pomeru strán obrazovky televízora.

### 10.3.3 Zvuk

Upravte nastavenia zvuku televízora.

- **Režim zvuku:** Nastavte si zvuk ako Štandardný, Kino, Hudba, Správy alebo Osobný.
- **Dolby Atmos:** Aktivácia alebo deaktivácia Dolby Atmos. Po zmene tejto možnosti nastavenia musíte zariadenie nakrátko odpojiť od napájania a znova ho pripojiť (resetovanie napájania).
- **Režim Surround:** K dispozícii len pre prehrávanie multimedialneho alebo živého televízneho obsahu, ktorý obsahuje priestorový zvuk.
- **Len zvuk:** Vypnite obrazovku televízora a prehrávajte iba zvuk. Toto nastavenie je užitočné pri počúvaní rozhlasových staníc prijímaných prostredníctvom antény, káblovej televízie alebo satelitu.
- **Rozšírené nastavenia:**
  - **Vylepšenie dialógu:** Automaticky upravuje zvuk dialógov, aby vynikol medzi ostatnými zvukmi.
  - **Vyváženosť:** Nastavte vyváženie hlasitosti ľavej a pravej strany reproduktorov a slúchadiel.
  - **Resetovanie zvuku:** Obnovte predvolené výrobné nastavenia zvuku.

### 10.3.4 Zvukový výstup

Výstupné zariadenie

- **Televízne reproduktory:** Túto možnosť vyberte, ak váš televízor nie je pripojený k AV prijímaču cez optický zvukový výstup alebo cez kábel HDMI.
- **SPDIF/Optical:** Túto možnosť zvuku vyberte, ak je televízor pripojený k AV prijímaču prostredníctvom optického kábla.
- **HDMI ARC:** Túto možnosť zvuku vyberte, ak je televízor pripojený k AV prijímaču prostredníctvom portu HDMI z portu eARC televízora.

## Typ zvukového výstupu

- **PCM (pulzná kódová modulácia):** Analógový zvukový signál sa konvertuje na digitálny signál, ktorý je individuálne demodulovaný a prehrávaný AV prijímačom.
- **Passthrough:** Zvukový signál sa do AV prijímača presmeruje bez TV modulácie.
- **Auto:** Zvukový výstup televízora sa automaticky nakonfiguruje podľa pripojeného AV prijímača.

## Oneskorenie digitálneho zvuku (ms)

Nastavenie oneskorenia zvukového výstupu.

## Hlasitosť digitálneho zvuku

Nastavenie úrovne hlasitosti zvukového výstupu.

## eARC

- **Vypnuté:** Aktivácia alebo deaktivácia funkcie eARC.
- **Auto:** Funkcia eARC výstupu HDMI sa automaticky nakonfiguruje podľa pripojeného AV prijímača alebo soundbaru.

## 10.4 Sieť a internet

Pomocou možností tejto ponuky môžete nakonfigurovať sieťové nastavenia televízora.

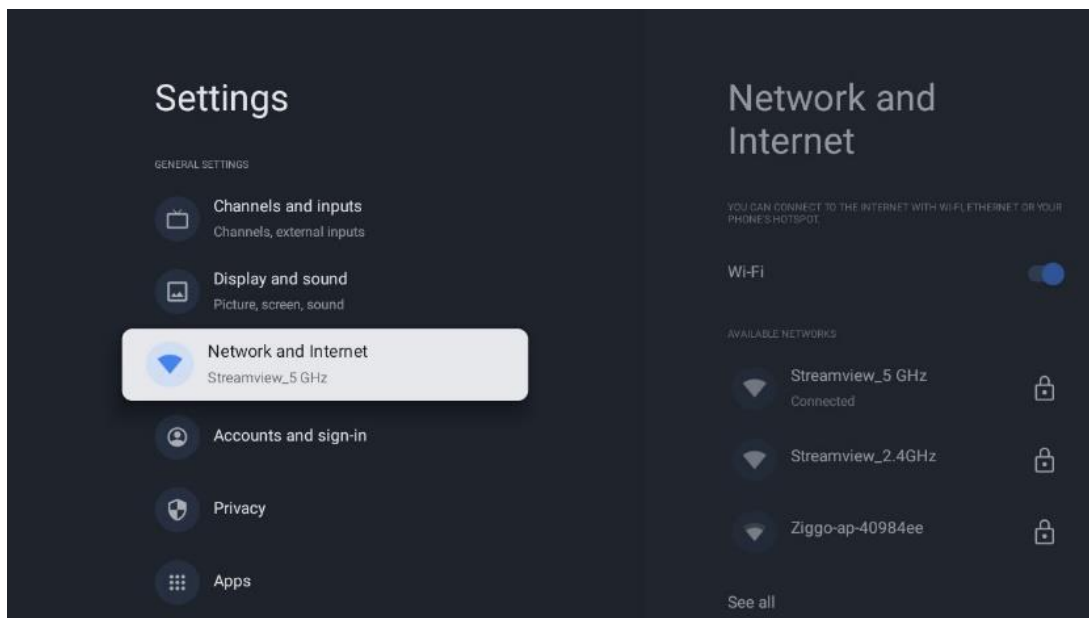

### 10.4.1 Zapnutie/vypnutie Wi-Fi

Zapnutie a vypnutie funkcie bezdrôtovej siete LAN (WLAN).



## 10.4.2 Výber dostupnej siete Wi-Fi

Po zapnutí funkcie Wi-Fi sa zobrazí zoznam dostupných bezdrôtových sietí. Zvýraznite See all (Vidieť všetko) a stlačením tlačidla **OK** zobrazíte všetky siete. Vyberte jednu z nich a stlačením tlačidla **OK** sa pripojte. V prípade, že je sieť chránená heslom, môžete byť požiadaní o zadanie hesla na pripojenie k vybranej sieti.

## 10.4.3 Ďalšie možnosti

- **Pridanie novej siete:** Pridať siete so skrytými SSID.
- **Skenovanie je vždy k dispozícii:** Môžete nechať službu určovania polohy a iné aplikácie vyhľadávať siete, aj keď je funkcia Wi-Fi vypnutá. Stlačením tlačidla **OK** ju zapnete a vypnete.

## 10.4.4 Možnosti siete Ethernet

- **Pripojené / nepripojené:** Zobrazuje stav internetového pripojenia cez Ethernet, IP a MAC adresy.
- **Nastavenia proxy servera:** Nastavenie proxy servera HTTP pre prehliadač manuálne. Tento proxy server nesmú používať iné aplikácie.
- **Nastavenia IP:** Nakonfigurujte nastavenia IP televízora.

## 10.5 Účty a prihlasovanie

- **Účet služby Google TV:** Táto možnosť bude k dispozícii, ak ste sa prihlásili do svojho konta Google. Môžete uzamknúť nastavenia účtu, nakonfigurovať nastavenia synchronizácie údajov, spravovať platby a nákupy, upraviť nastavenia služby Google Assistant, povoliť režim len pre aplikácie a odstrániť účet z televízora.
- **Pridať účet:** Pridajte nové konto prihlásením sa do neho.
- **Pridajte dieťa:** Pridajte konto vhodné pre deti s rodičovskou ochranou.

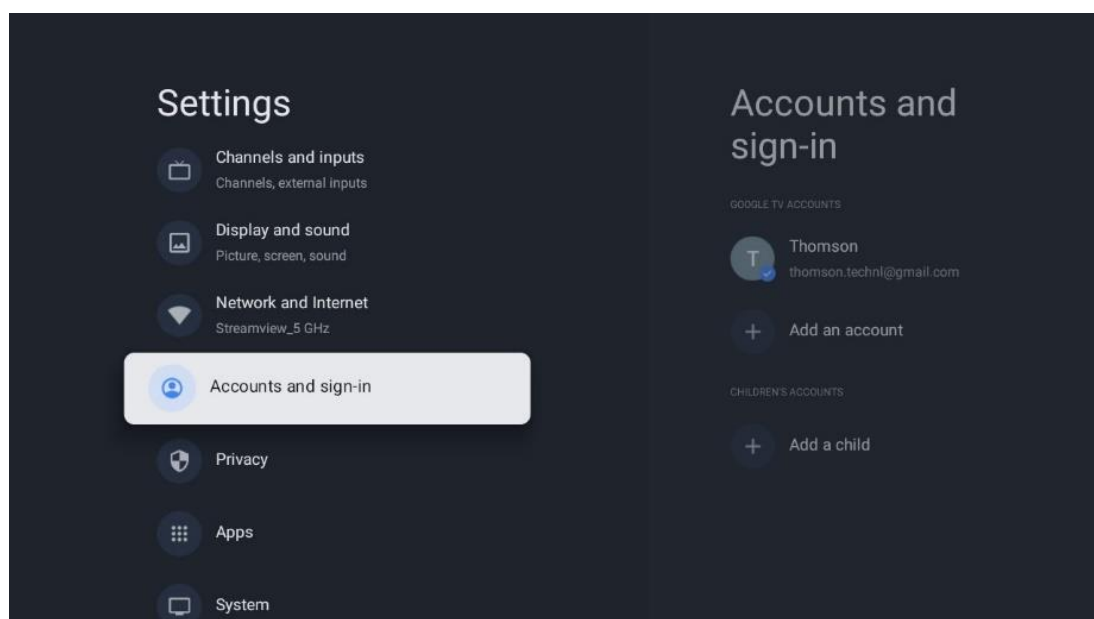

## 10.6 Ochrana osobných údajov

Zmena a úprava nastavení ochrany osobných údajov a oprávnení aplikácie.

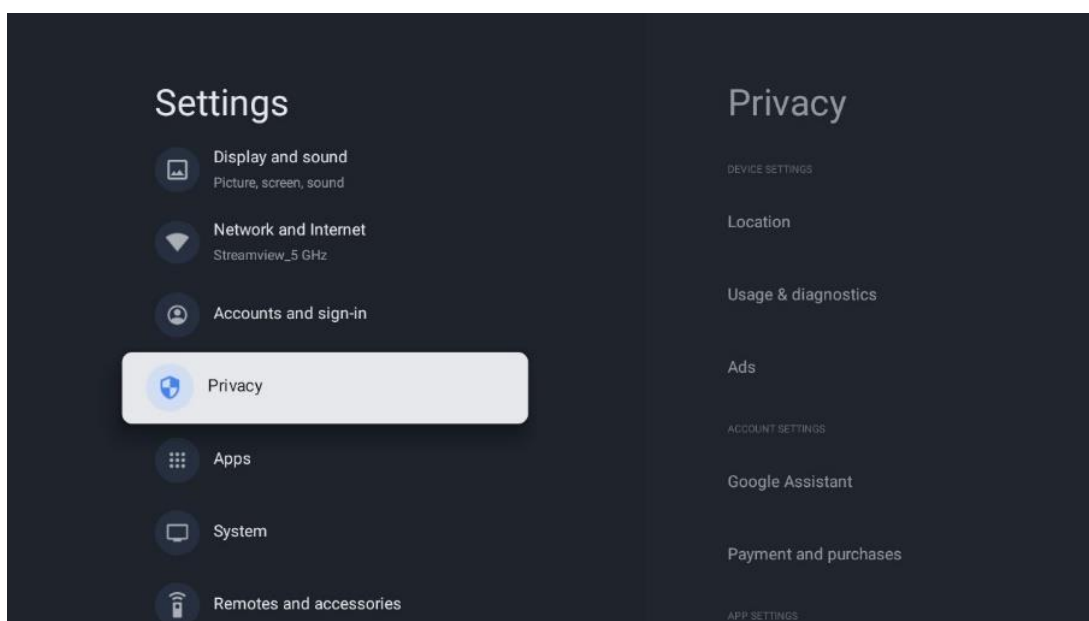

### Nastavenia zariadenia:

- **Umiestnenie:** Vyberte, či Google môže zhromažďovať údaje o polohe podľa vašej Wi-Fi. Je dôležité, aby ste spoločnosti Google poskytli svoju polohu, pretože inštalácia mnohých aplikácií závisí od geografickej polohy. Inštalácia niektorých aplikácií na streamovanie, najmä tých, ktoré vysielajú televízne kanály, je možná len podľa pravidiel Geolokácie.
- **Používanie a diagnostika:** Automatické odosielanie diagnostických informácií spoločnosti Google.
- **Reklamy:** Vyberte, či má spoločnosť Google povolené zhromažďovať údaje o používaní a diagnostiku a propagovať vám prispôbené reklamy.

### Nastavenia účtu:

- **Asistent Google:** Vyberte svoje aktívne konto, zobrazte oprávnenia, vyberte, ktoré aplikácie majú byť zahrnuté vo výsledkoch vyhľadávania, aktivujte filter bezpečného vyhľadávania a zobrazte licencie otvorených zdrojov.
- **Platby a nákupy:** Nastavenie nastavení platieb a nákupov Google.

### Nastavenia aplikácie:

- **Špeciálny prístup k aplikáciám:** Vyberte, ktoré aplikácie môžu mať prístup k vašim informáciám a majú špeciálny prístup.
- **Bezpečnosť a obmedzenia:** Pomocou možností v tejto ponuke môžete povoliť alebo obmedziť inštaláciu aplikácií z iných zdrojov ako z obchodu Google Play. Nastavte možnosti tak, aby televízor nepovolil alebo varoval pred inštaláciou aplikácií, ktoré by mohli spôsobiť vážne problémy.

## 10.7 Aplikácie

Pomocou možností v tejto ponuke môžete spravovať aplikácie nainštalované v televízore.

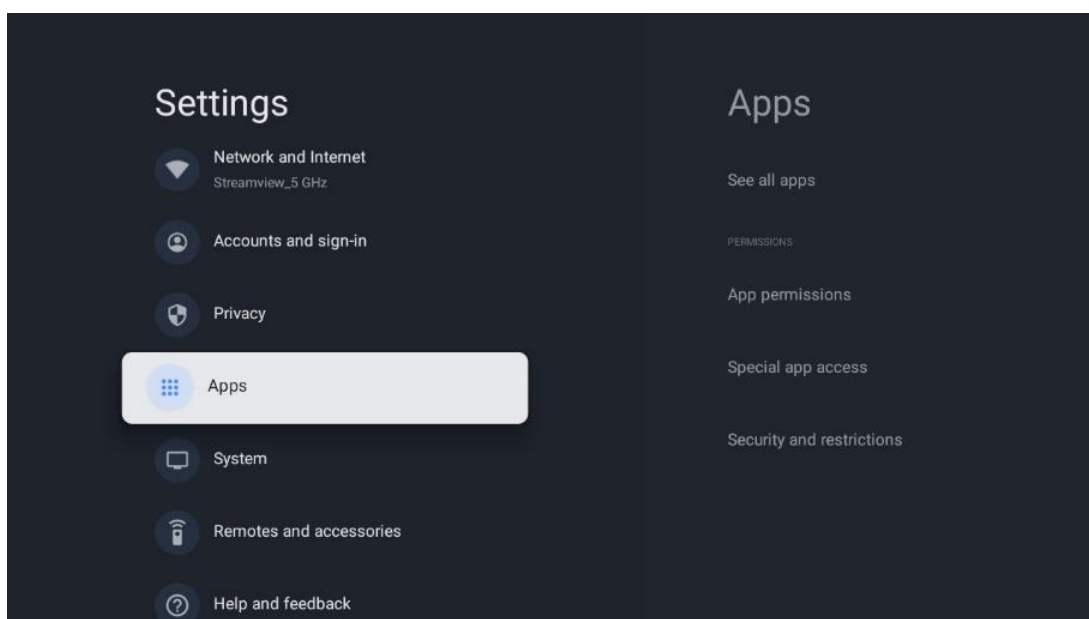

**Nedávno otvorené aplikácie:** Tu sa zobrazujú nedávno otvorené aplikácie.

**Zobrazenie všetkých aplikácií:** Výberom možnosti Zobrazit' všetky aplikácie a stlačením tlačidla **OK** zobrazíte komplexný zoznam všetkých nainštalovaných aplikácií v televízore. Budete si môcť pozrieť aj miesto v úložisku, ktoré jednotlivé aplikácie zaberajú. Odtiaľto môžete skontrolovať verzie aplikácií, spustiť alebo vynúteno zastaviť ich prevádzku, odinštalovať prevzaté aplikácie, skontrolovať oprávnenia a zapnúť alebo vypnúť ich, spravovať oznámenia, vymazať údaje a vyrovnávaciu pamäť a mnoho ďalšieho. Jednoducho zvýraznite aplikáciu a stlačením tlačidla **OK** sprístupnite dostupné možnosti.

**Oprávnenia:** Spravujte oprávnenia a niektoré ďalšie funkcie aplikácií.

- **Oprávnenia aplikácie:** Aplikácie budú zoradené podľa kategórie typu povolenia. V rámci týchto kategórií môžete povoliť/zakázať povolenia pre aplikácie.
- **Špeciálny prístup k aplikáciám:** Konfigurácia funkcií aplikácie a špeciálnych oprávnení.
- **Bezpečnosť a obmedzenia:** Pomocou možností tejto ponuky môžete povoliť alebo obmedziť inštaláciu aplikácií z iných zdrojov ako z obchodu Google Play. Nastavte televízor tak, aby zakázal alebo varoval pred inštaláciou aplikácií, ktoré môžu spôsobiť škodu.

## 10.8 Systém

Pomocou smerových tlačidiel zobrazíte možnosti O zariadení, Dátum a čas, Jazyk, Úložisko, Napájanie a energia a ďalšie. Stlačením tlačidla **OK** vyberte príslušnú čiastkovú možnosť, ktorú chcete upraviť.

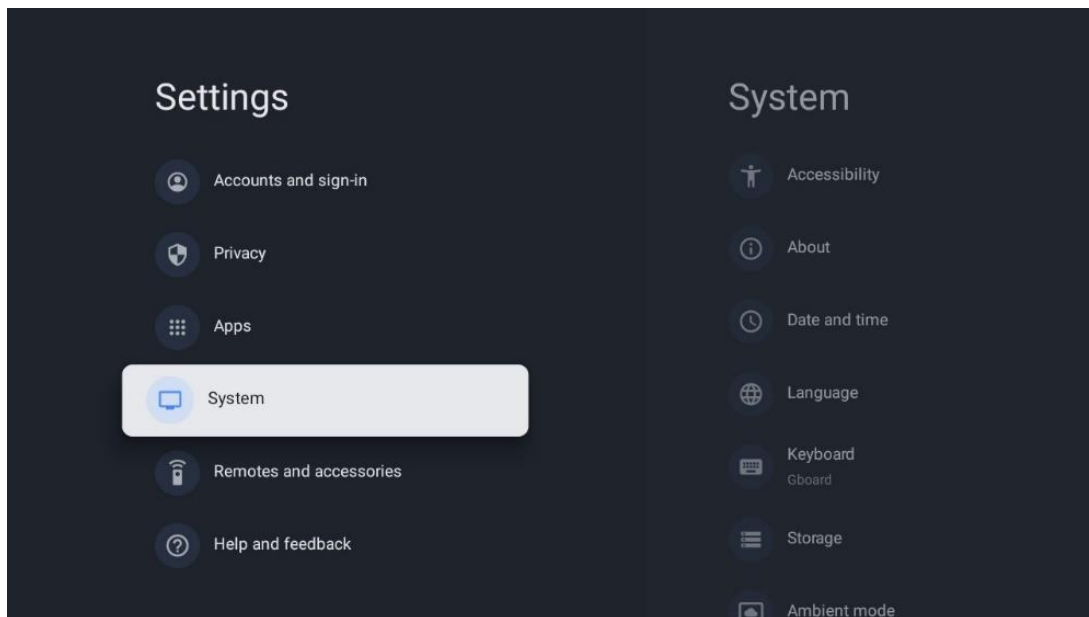

### 10.8.1 Prístupnosť

- **Titulky:** Zapnite/vypnite titulky, upravte ich jazyk a veľkosť textu a vyberte si štýl titulkov.
- **Vysokokontrastný text:** Povoľte alebo zakážte text s vysokým kontrastom.
- **Prevod textu na reč:** Povoľte alebo zakážte funkciu Google Text to speech. Táto funkcia automaticky nahovorí text zobrazený na obrazovke. Je to užitočná funkcia pre ľudí s problémami so zrakom. V tejto časti ponuky môžete upraviť nastavenia funkcie Text to speech, napríklad rýchlosť reči a predvolený jazyk.
- **Skratka prístupnosti:** Povoľte alebo zakážte.
- **Odpozdzte: Zapnite** alebo vypnite spätný hovor a prispôbte si ho.
- **Prístup k prepínaču:** Prístup k prepínaču môžete povoliť alebo zakázať a prispôbiť.

### 10.8.2 O stránke

Tu nájdete informácie o hardvéri a softvéri televízora, ako aj o operačnom systéme Android a verzii ESN služby Netflix.

- **Aktualizácia systému:** Vyberte túto možnosť ponuky a stlačte tlačidlo **OK** na diaľkovom ovládači, aby ste skontrolovali, či je pre váš televízor k dispozícii aktualizácia softvéru.
- **Názov zariadenia:** Vyberte túto možnosť ponuky a stlačením tlačidla **OK** na diaľkovom ovládači zmeňte názov alebo priradte vlastný názov televízora. Je to dôležité, pretože váš televízor by mal byť správne identifikovaný v sieti alebo pri vykonávaní funkcie Chromecast.
- **Obnovenie:** Výberom tejto možnosti ponuky obnovíte výrobné nastavenia televízora a preinštalujete ho.
- **Stav:** V tejto ponuke nájdete informácie o hardvéri televízora, ako sú IP adresa, MAC adresa, adresa Bluetooth, sériové číslo a čas prevádzky.

- **Právne informácie:** V tejto ponuke nájdete právne informácie o televízore.
- **Model:** Zobrazí model vášho televízora.
- **Verzia operačného systému Android TV:** Zobrazuje, aká verzia operačného systému je nainštalovaná v televízore.
- **Úroveň bezpečnostnej záplaty operačného systému Android TV:** Zobrazuje dátum bezpečnostnej záplaty nainštalovanej v televízore.

### 10.8.3 Dátum a čas

Nastavte dátum a čas na televízore. Tieto údaje môžete nechať automaticky aktualizovať prostredníctvom siete alebo vysielania. Nastavte ich podľa svojho prostredia a preferencií. Deaktivujte možnosť Automatický dátum a čas, ak chcete zmeniť dátum alebo čas manuálne. Potom nastavte možnosti dátumu, času, časového pásma a formátu hodín.

### 10.8.4 Jazyk

Nastavenie jazyka ponuky televízora.

### 10.8.5 Klávesnica

Vyberte typ virtuálnej klávesnice a spravujte nastavenia klávesnice.

### 10.8.6 Úložisko

Tu sa zobrazuje celkový stav úložného priestoru televízora a pripojených zariadení, ak sú k dispozícii. Ak chcete zobrazit' podrobné informácie o využití, zvýraznite oddiel internej pamäte alebo pripojené externé úložné zariadenie a stlačte tlačidlo **OK**. Zobrazia sa aj možnosti vysunutia a formátovania pripojených pamäťových zariadení.

### 10.8.7 Režim okolia

Režim okolia na televízore je funkcia, ktorá premení obrazovku televízora na digitálny fotorámik alebo virtuálny umelecký displej, keď sa nepoužíva. Tento režim môžete manuálne spustiť v tejto časti ponuky.

- **Kanály:** Vyberte zdroj fotografií alebo obrázkov, ktoré sa majú zobrazit' v režime okolia.
- **Ďalšie nastavenia:**
  - Zobrazenie počasia v stupňoch C alebo F. Môžete si vybrať, či chcete zobrazit' oba stupňové systémy, alebo stupne vôbec skryť.
  - Zobrazenie alebo skrytie času.
  - Úprava osobných fotografií a nastavení služby Fotky Google.
  - Portrét Fotografie Google.
  - Kurátorstvo osobných fotografií.
  - Nastavenie rýchlosti prezentácie.

### 10.8.8 Výkon a energia

- **Správanie pri zapnutí:** Po zapnutí televízora vyberte, či chcete zobrazit domovskú obrazovku Google TV alebo posledný použitý vstupný zdroj.
- **Úspora energie:** Nastavte čas nečinnosti, po ktorom sa televízor automaticky vypne.

### 10.8.9 Obsadenie

Po spustení funkcie Chromecast z mobilného zariadenia, ktoré je v rovnakej sieti ako televízor, bude televízor rozpoznaný ako zariadenie Google Cast a umožní asistentovi Google a ďalším službám prebudit televízor a reagovať na pripojené zariadenia Chromecast. Do televízora bude možné prenášať obsah alebo miestny multimediálny obsah z mobilných zariadení.

Vyberte si, či chcete mať k dispozícii Chromecast. Máte tri možnosti nastavenia:

- **Vždy:** televízor bude vždy viditeľný pre iné zariadenia, ktoré túto funkciu podporujú (aj keď je v pohotovostnom režime a obrazovka je vypnutá).
- **Pri obsadzovaní:** Televízor bude viditeľný len počas používania funkcie Chromecast.
- **Nikdy:** Váš televízor nebude viditeľný pre iné zariadenia.

### 10.8.10 Google

Skontrolujte, či sú k dispozícii aktualizácie systémových služieb.

### 10.8.11 Zvuky systému

Aktivácia alebo deaktivácia zvukov systému.

### 10.8.12 Televízia

- **Časovač spánku:** Nastavte čas, po ktorom sa má televízor automaticky vypnúť.
- **Neaktívny pohotovostný režim TV:** Nastavte čas, po ktorom sa má televízor pri nečinnosti automaticky vypnúť.
- **Nastavenie časovača ukončenia:** Nastavte čas, po ktorom má televízor pri nečinnosti automaticky prejsť na domovskú obrazovku alebo do režimu TV/HDMI.
- **Nastavenia:**
  - **Zamknúť:** Nastavte možnosti rodičovskej kontroly, ako napríklad: Vstupný zdroj blokovat', kanály, ktoré by mali byť blokované, hodnotenia a úprava PIN kódu.
  - **Výkon:**
    - **Prebudenie v sieti:** Zapnuté/vypnuté.
    - **WoW:** Zapnutie alebo vypnutie funkcie Wake on WLAN. Táto funkcia umožňuje zapnutie alebo prebudenie televízora prostredníctvom bezdrôtovej siete.
    - **WoL:** Zapnutie alebo vypnutie funkcie Wake on LAN. Táto funkcia umožňuje zapnutie alebo prebudenie televízora prostredníctvom siete.

- **Prebudenie na Chromecast:** Zapnuté/vypnuté. Televízor sa zapne alebo vypne spustením alebo zastavením streamovania multimediálneho obsahu Chromecast z pripojeného mobilného zariadenia.
- **Sieťový pohotovostný režim:** V sieťovom pohotovostnom režime možno pohotovostný režim televízora ovládať prostredníctvom špeciálnych aplikácií alebo iných sieťových služieb. Aktivácia tejto funkcie spôsobuje vyššiu spotrebu energie.
  - **Ukladanie záznamov:** Zobrazenie pripojeného externého úložného zariadenia používaného pre funkciu nahrávania.
  - **USB ADB:** Zapnutie alebo vypnutie režimu ladenia USB.
- **Aktualizácia softvéru:** Aktualizáciu softvéru televízora vykoná spoločnosť Google automaticky prostredníctvom služby Air. Túto možnosť ponuky neupravujte.
- **Podmienky a pravidlá:** Zobrazte si zmluvné podmienky.
- **Životné prostredie:** Vyberte si medzi režimom Domov alebo Obchod.
- **Aktualizácia firmvéru RCU:** Aktualizácia softvéru diaľkového ovládania sa vykoná automaticky prostredníctvom služby Google over the Air. Túto možnosť ponuky neupravujte.

### 10.8.13 Čas prevádzky systému

Zobrazí sa celý prevádzkový čas televízora.

### 10.8.14 Reštartovanie stránky

Reštartujte televízor.

## 10.9 Diaľkové ovládanie a príslušenstvo

K televízoru môžete pripojiť zariadenia Bluetooth, ako je soundbar, slúchadlá, reproduktory Bluetooth, myš a klávesnica alebo herný ovládač.

- Nastavte zariadenie, ktoré chcete pripojiť, do režimu párovania.
- Vyberte možnosť Pair accessory Menu a stlačením tlačidla **OK** na diaľkovom ovládači spustíte vyhľadávanie zariadení Bluetooth v režime párovania.
- Dostupné zariadenia sa rozpoznajú a zobrazia v zozname.
- Vyberte požadované zariadenie zo zoznamu a stlačením tlačidla **OK** spustíte proces párovania s televízorom.
- Po dokončení procesu párovania sa pripojené zariadenia Bluetooth zobrazia v zozname príslušenstva.

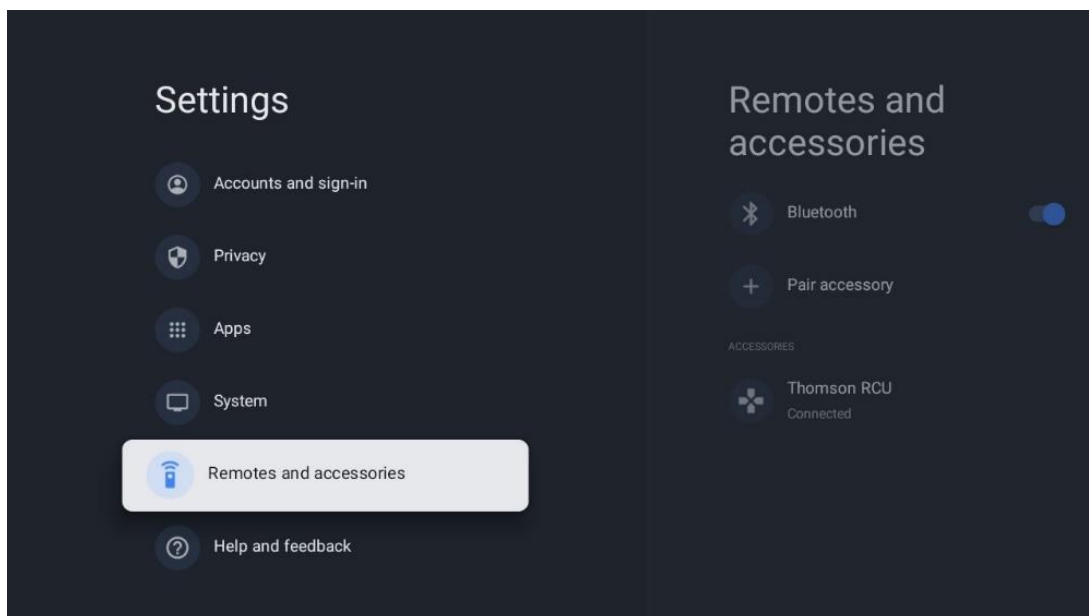

## 10.10 Pomoc a spätná väzba

Máte nejaké otázky alebo chcete zanechať spätnú väzbu týkajúcu sa služby Google TV? Navštívte pomocníka služby Google TV na adrese [g.co/tv/help](https://g.co/tv/help).

## 11 Živý televízny prenos

Na domovskej obrazovke vyberte aplikáciu Live TV a stlačením tlačidla **OK** ju spustíte. Pri prvom spustení služby Live TV po inštalácii televízora sa zobrazí niekoľko dialógových obrazoviek. Tieto obrazovky vás budú informovať o tom, že okrem televízneho tunera nainštalovaného v televízore môžete sledovať kanály Live TV aj prostredníctvom streamovacích aplikácií.

Zobrazí sa aj výzva na vytvorenie štvormiestneho kódu PIN. Tento kód PIN je potrebný na konfiguráciu nastavení v ponuke Rodičovská kontrola. Okrem toho bude ten istý kód PIN potrebný na zobrazenie televíznych programov chránených Rodičovskou kontrolou, ak je táto možnosť zapnutá, alebo pri opätovnom vyhľadávaní kanálov.

Stlačením tlačidla **OK** v režime Live TV zobrazíte možnosti Menu.



## 11.1 Ponuka kanálov

### 11.1.1 Sprievodca programom

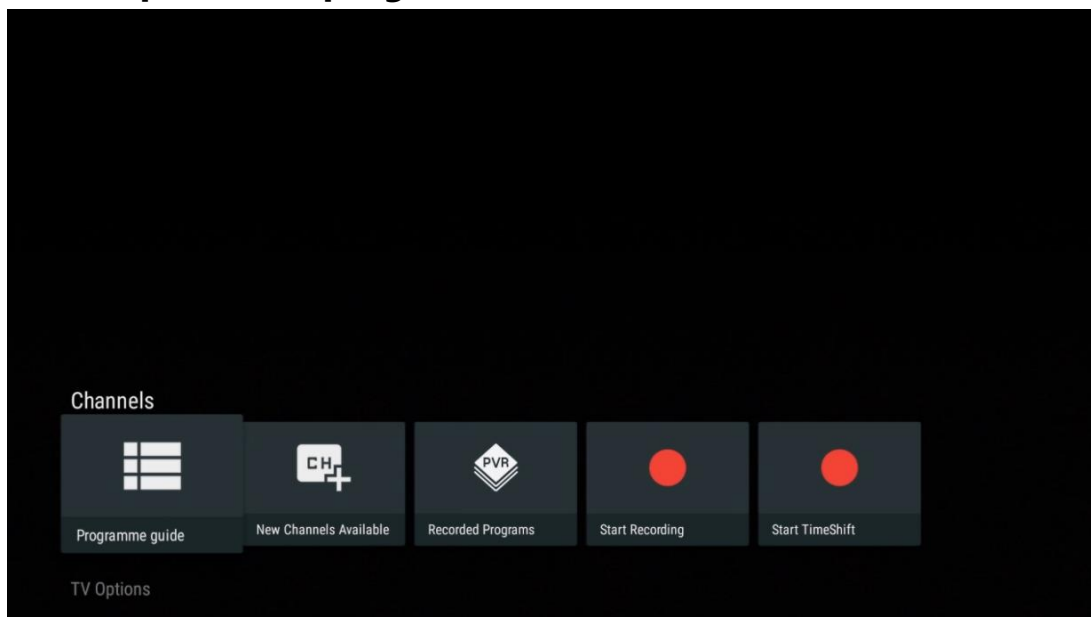

Vychutnajte si pohodlie funkcie elektronického programového sprievodcu (EPG) na vašom televízore, ktorá vám umožní bez námahy prehľadávať program kanálov, ktoré sú aktuálne dostupné v zozname kanálov. Upozorňujeme, že dostupnosť tejto funkcie závisí od programu.

Ak chcete získať prístup k elektronickému programovému sprievodcovi v režime Live TV, jednoducho vyberte príslušnú možnosť ponuky alebo stlačte tlačidlo **EPG** na diaľkovom ovládači. Ak sa chcete vrátiť do režimu Live TV, stlačte tlačidlo **Spät'** na diaľkovom ovládači.

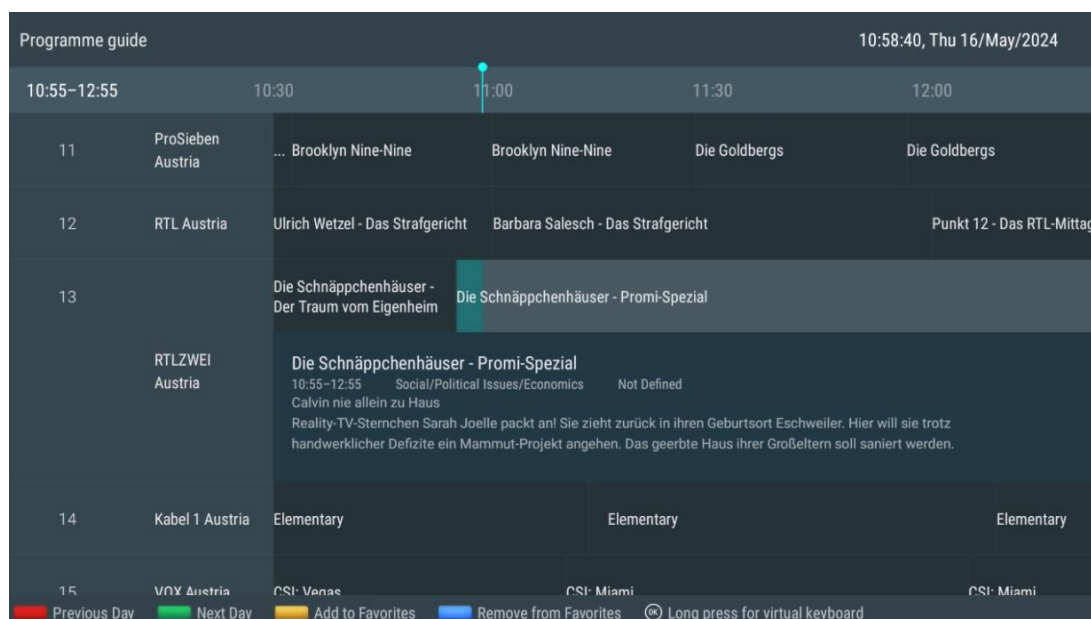

Vyberte aktuálne alebo nadchádzajúce vysielanie a stlačením tlačidla **OK** si prečítajte popis obsahu (ak je pre vybraný program k dispozícii).

Na pravej strane obrazovky sa zobrazia výberové polia View (Zobrazenie), Timer REC (Časovač) alebo Reminder (Pripomenka).

- **Zobrazenie:** Stlačením tlačidla **OK** zobrazíte aktuálny program.
- **Časovač REC:** Začiarknite toto políčko, ak chcete nastaviť možnosť časového nahrávania pre vybraný program.
- **Pripomíname:** Označte toto políčko, ak chcete nastaviť pripomenutie sledovania tohto programu. Táto pripomenka sa zobrazí na televíznej obrazovke pred začiatkom vybraného programu.

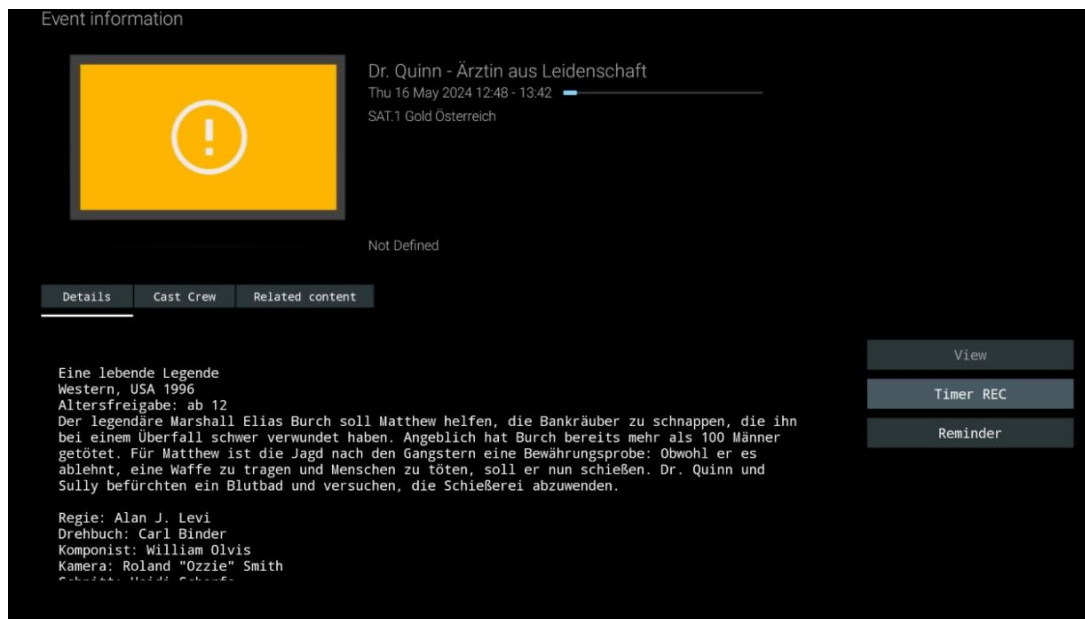

### 11.1.2 K dispozícii sú nové kanály

Ak chcete spustiť alebo dokončiť inštaláciu, vyberte jeden zo zdrojov živého televízneho vysielania alebo jednu z aplikácií Live TV.

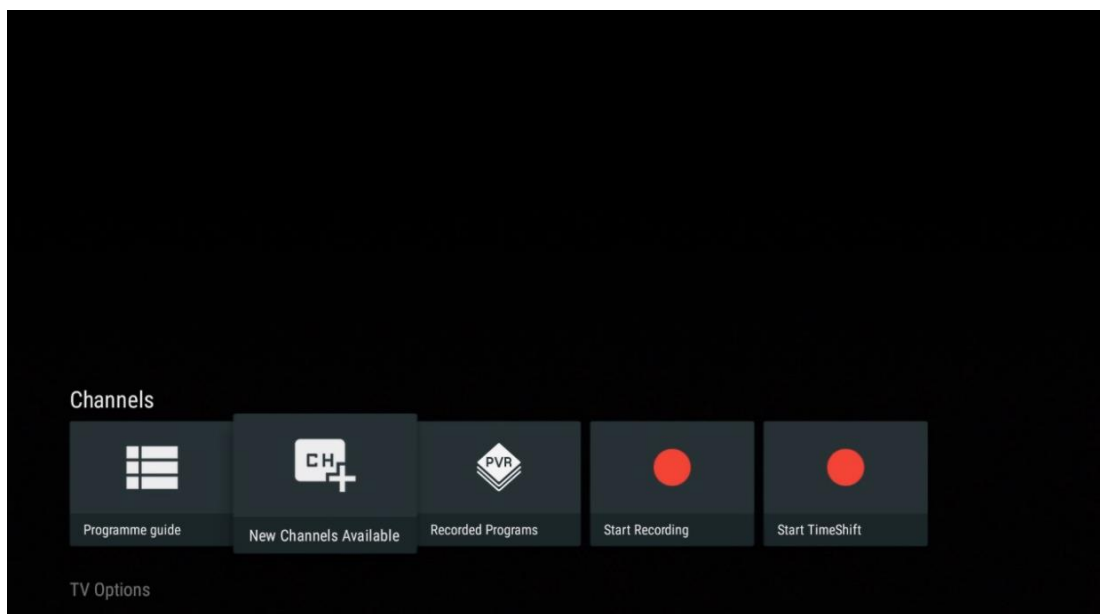

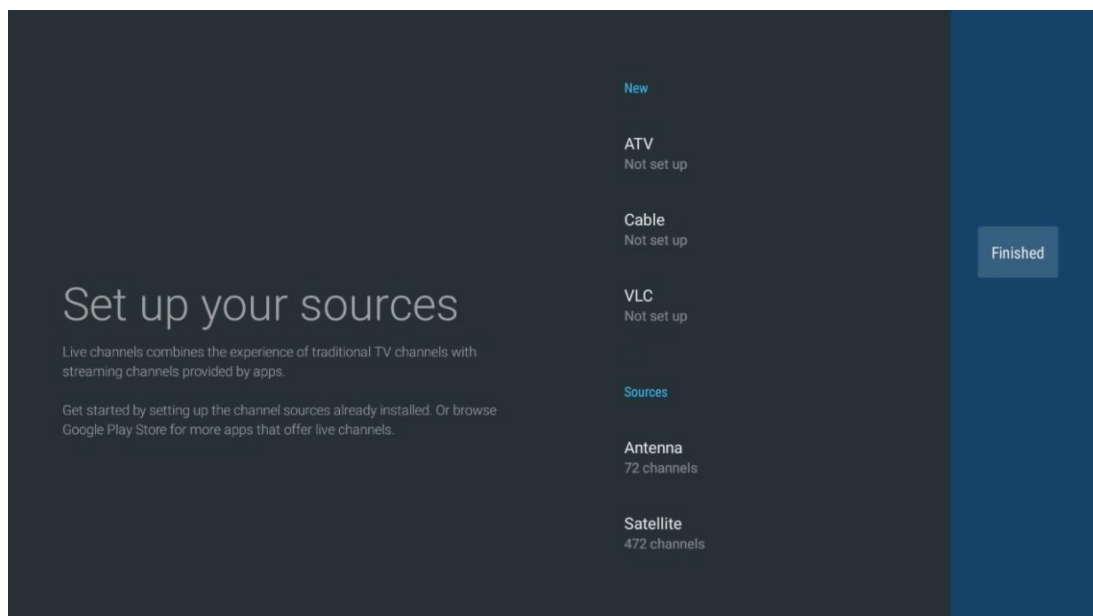

### 11.1.3 Nahrané programy

**Poznámka:** Ak chcete uložiť nahrané televízne vysielanie, pripojte k jednému z portov USB televízora externé pamäťové zariadenie, ako je USB kľúč alebo HDD/SSD. Upozorňujeme, že pamäťové zariadenie USB alebo HDD/SSD musí byť naformátované v súborových systémoch **FAT32 alebo NTFS** a malo by mať aspoň 32 GB na pohodlné nahrávanie. Pamäťové zariadenia naformátované v systéme exFAT nie sú podporované.

Túto ponuku vyberte, ak chcete zobrazit' alebo upraviť nahrané programy.

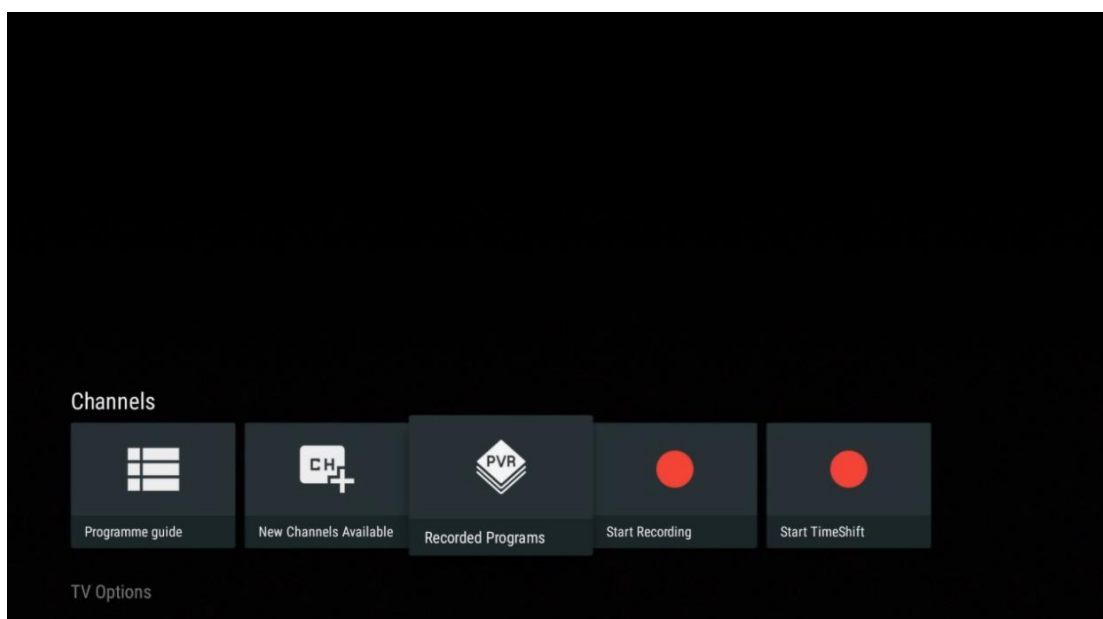

### 11.1.3.1 Aktuálne nahrávky

Zobrazenie práve nahrávaných programov.

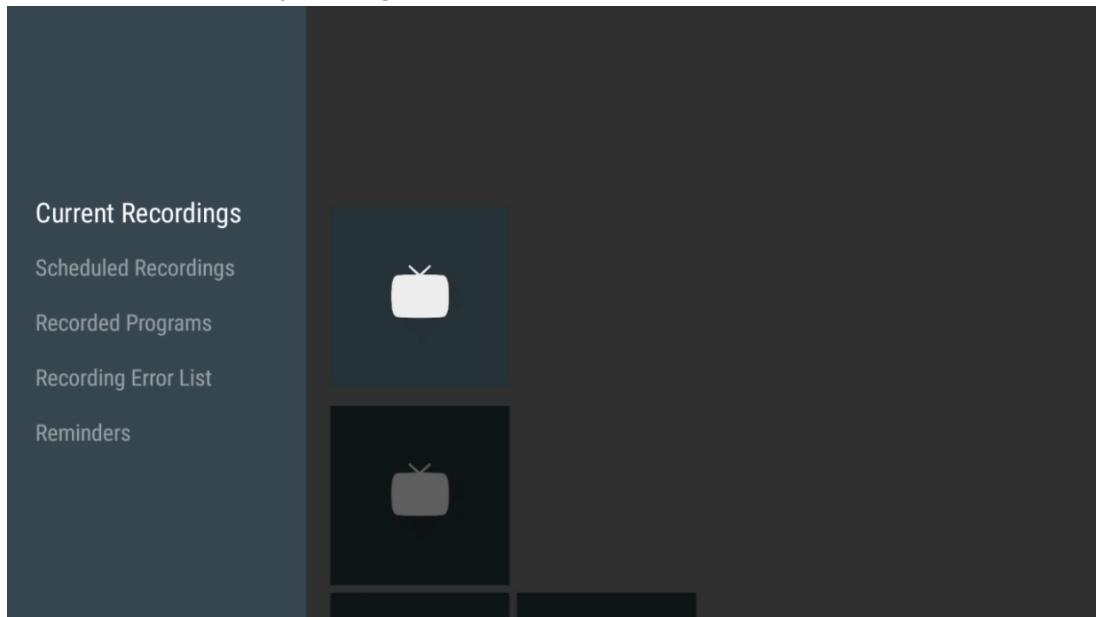

### 11.1.3.2 Naplánované nahrávky

Zobrazenie zoznamu všetkých budúcich programov, ktorých nahrávanie je naplánované.

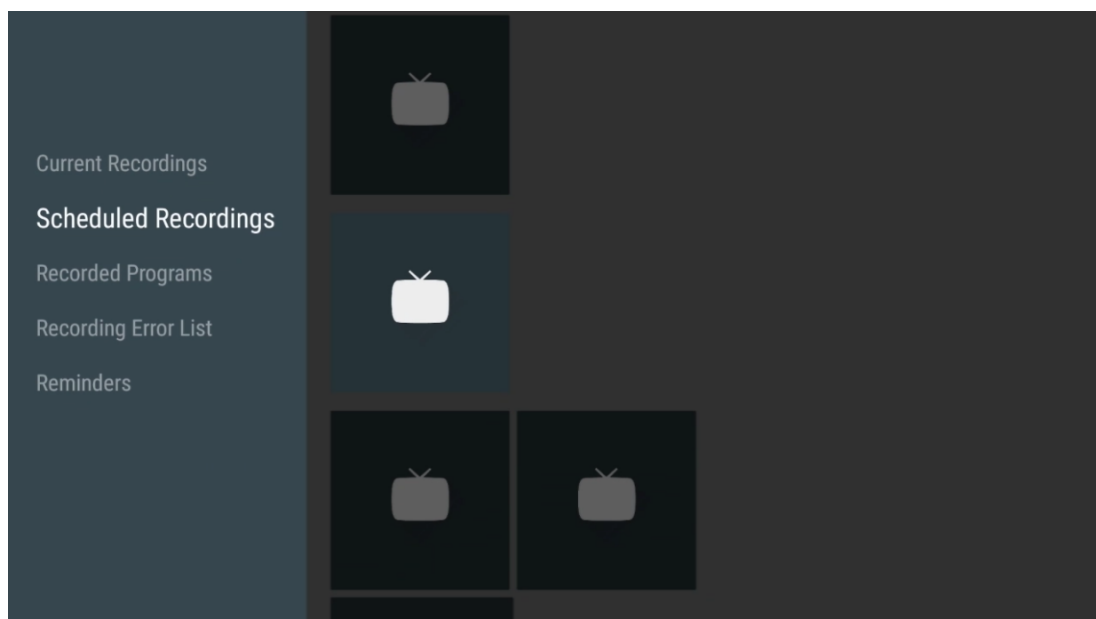

### 11.1.3.3 Nahrané programy

Zobrazenie všetkých programov, ktoré už boli zaznamenané a sú uložené na pripojenom externom pamäťovom zariadení.

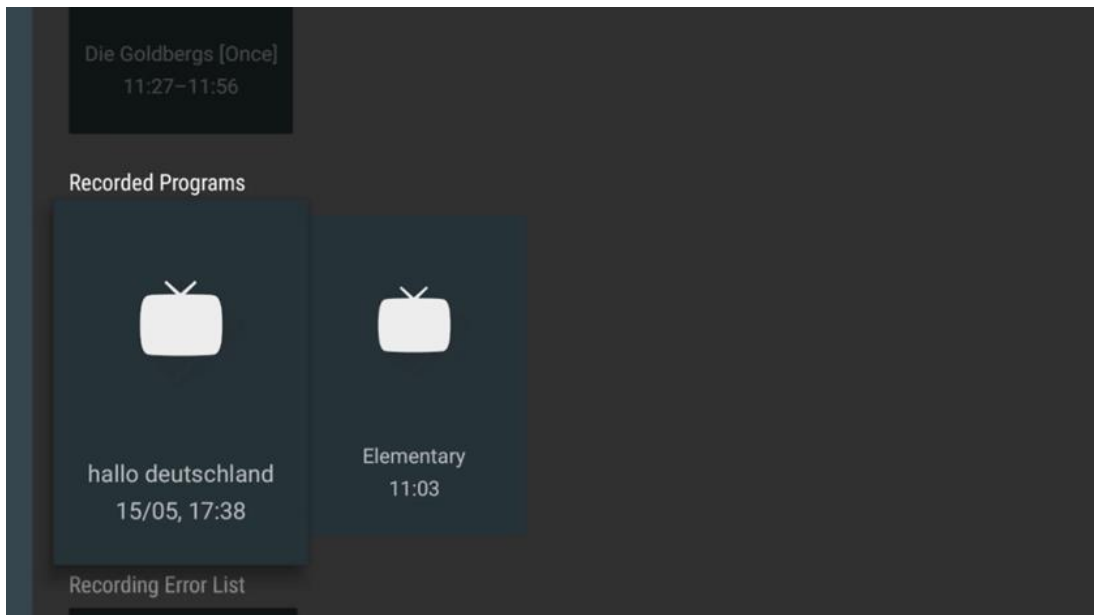

### 11.1.3.4 Zoznam chýb záznamu

Zobrazenie zoznamu nahrávok, ktoré môžu byť chybné.

### 11.1.3.5 Pripomienky

Zobrazenie zoznamu všetkých televíznych programov, pre ktoré bolo nastavené pripomenutie.

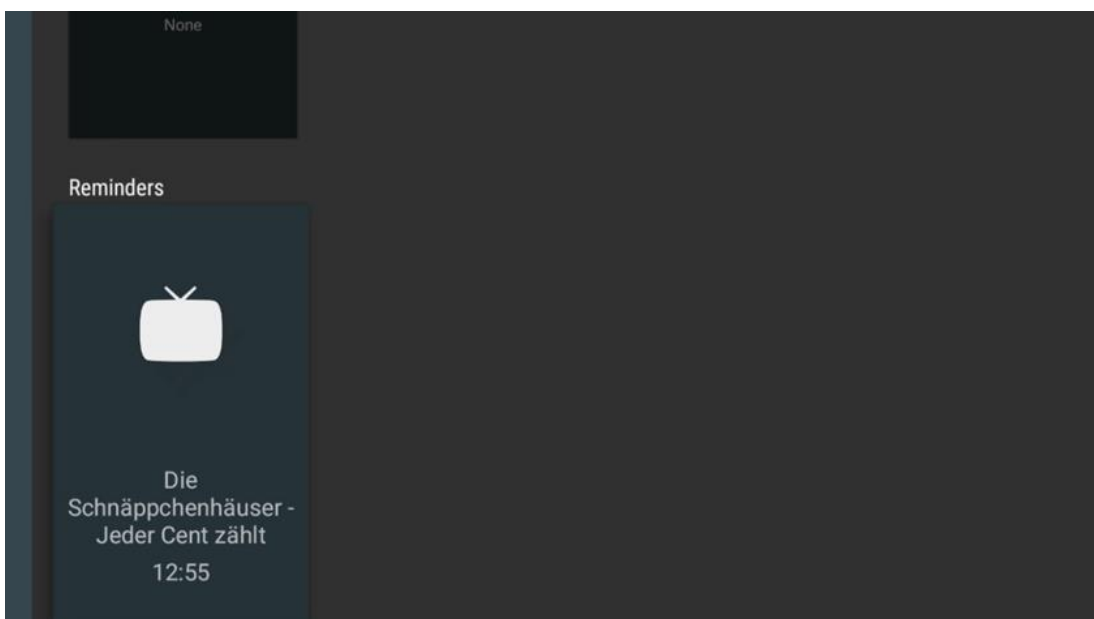

## 11.1.4 Spustenie nahrávania

Vyberte položku Spustiť nahrávanie a stlačením tlačidla OK spustíte nahrávanie aktuálneho kanála.

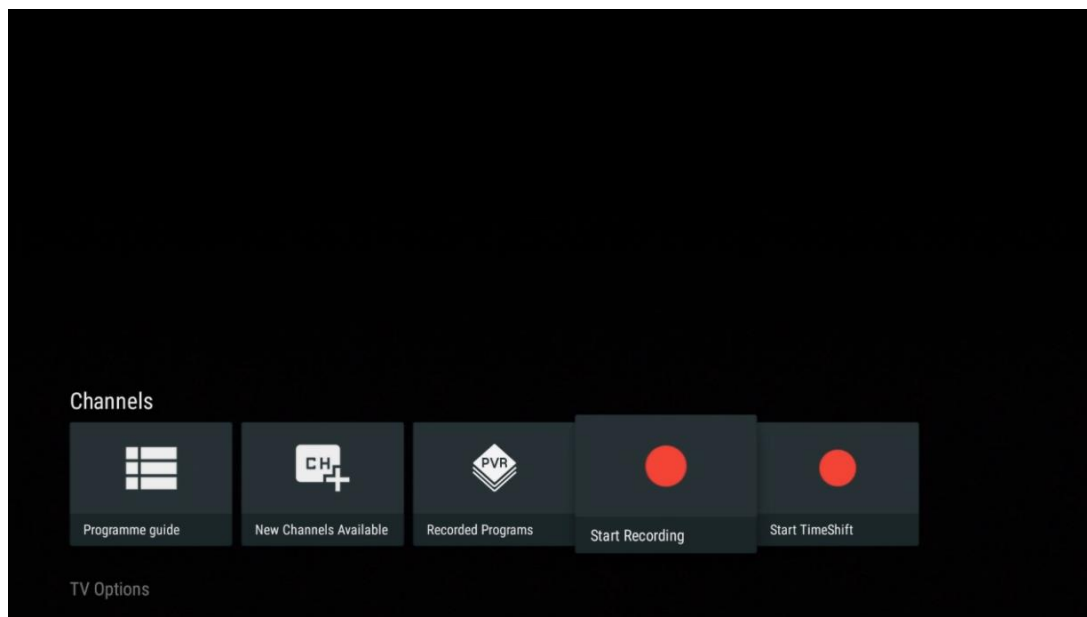

Voliteľne vyberte trvanie nahrávania.

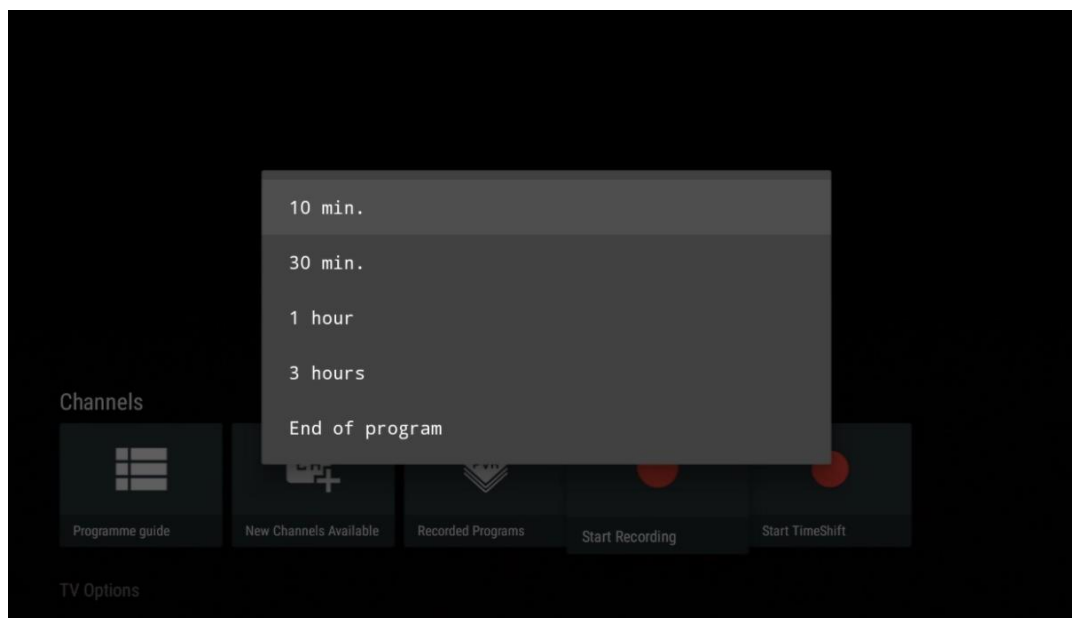

Vyberte položku Zastaviť nahrávanie a stlačením tlačidla **OK** zastavte prebiehajúce nahrávanie.

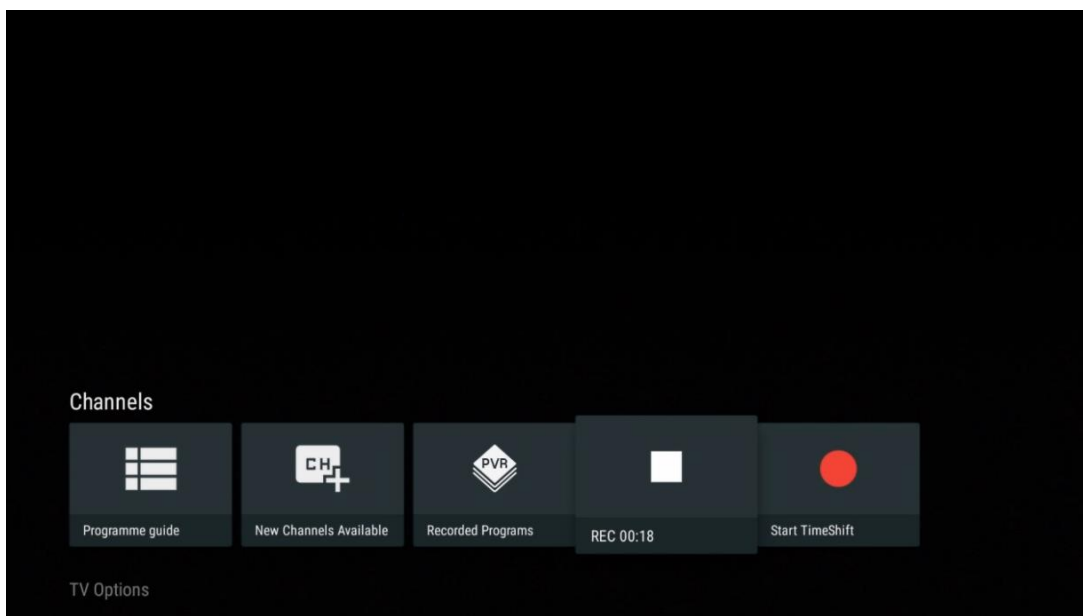

### 11.1.5 Čas začiatku zmeny

Spustíte funkciu Time Shift.

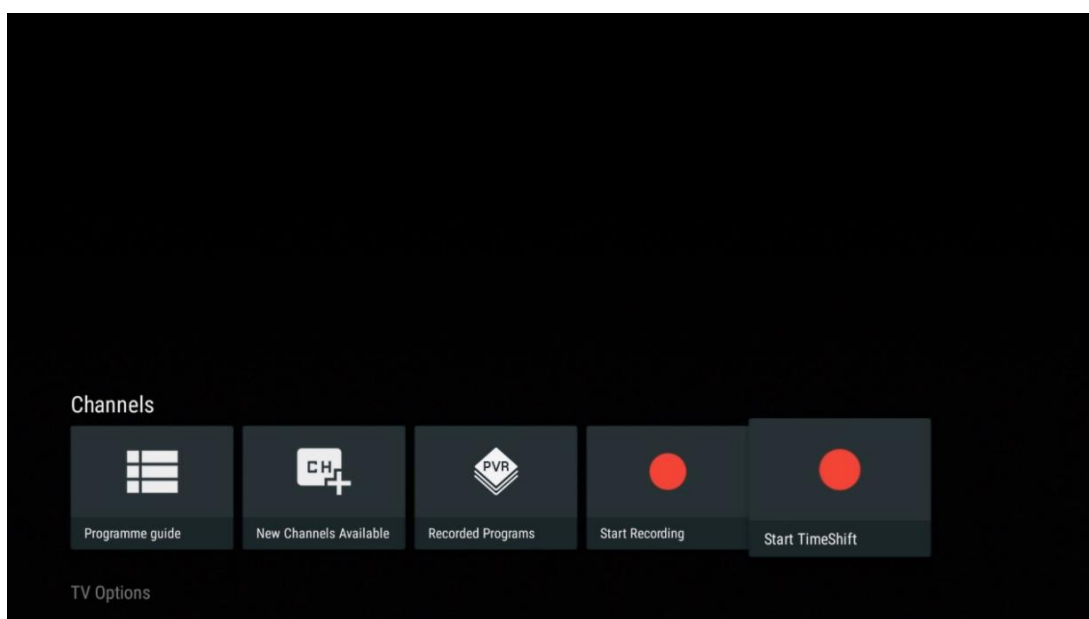

Vyberte symbol Pauza a stlačte tlačidlo **OK**. Aktuálny televízny program sa pozastaví. Ak chcete pokračovať v prehrávaní, vyberte symbol Prehrať a stlačte tlačidlo **OK**.

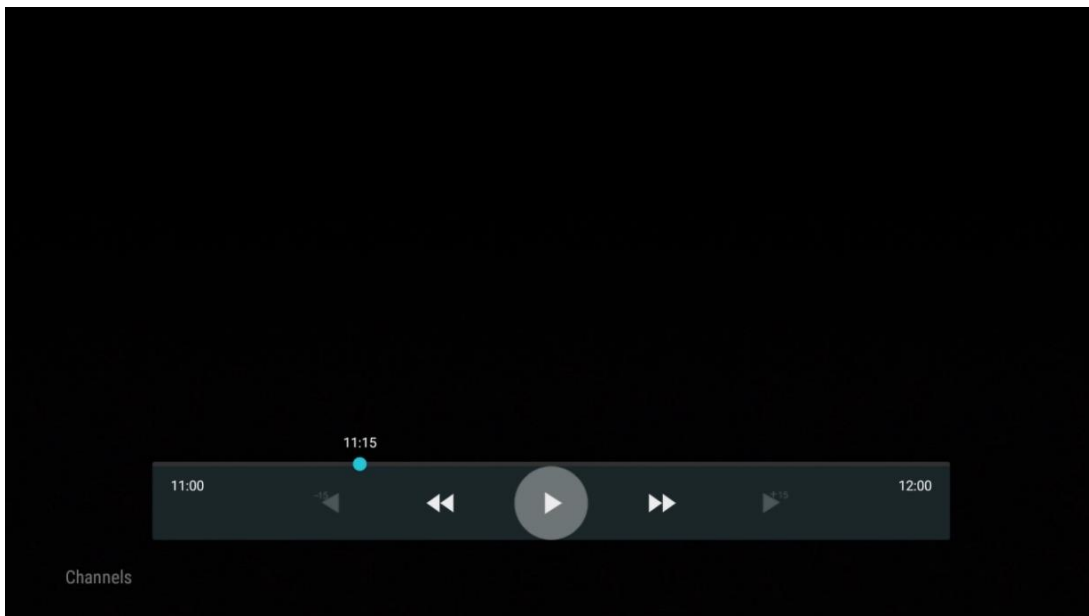
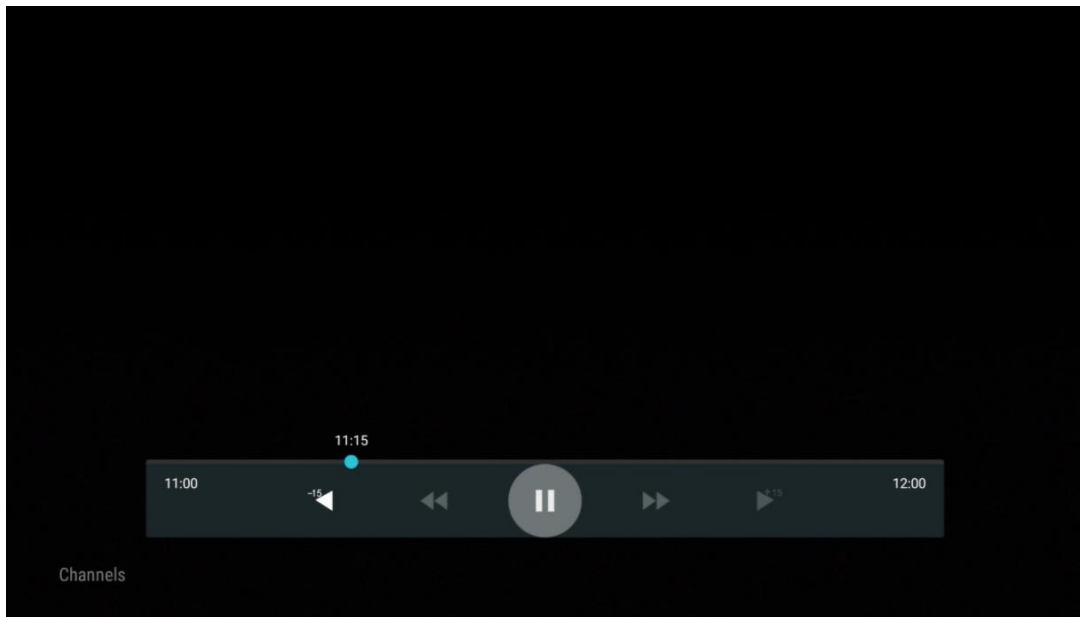

Ak chcete zrušiť funkciu Time Shift a pokračovať v sledovaní aktuálneho televízneho vysielania v reálnom čase, stlačte tlačidlo **Spät'** na diaľkovom ovládači a potvrdíte svoju voľbu v dialógovom okne na televízore.



## 11.2 Možnosti TV

Ak chcete zobrazit' možnosti TV, stlačte tlačidlo **OK** v režime Live TV a pomocou smerových tlačidiel prejdite do ponuky Možnosti TV.

### 11.2.1 Jazyk titulkov

Zobrazenie dostupných možností titulkov aktuálneho televízneho programu. Vyberte preferovanú možnosť a potvrdte výber tlačidlom **OK**.

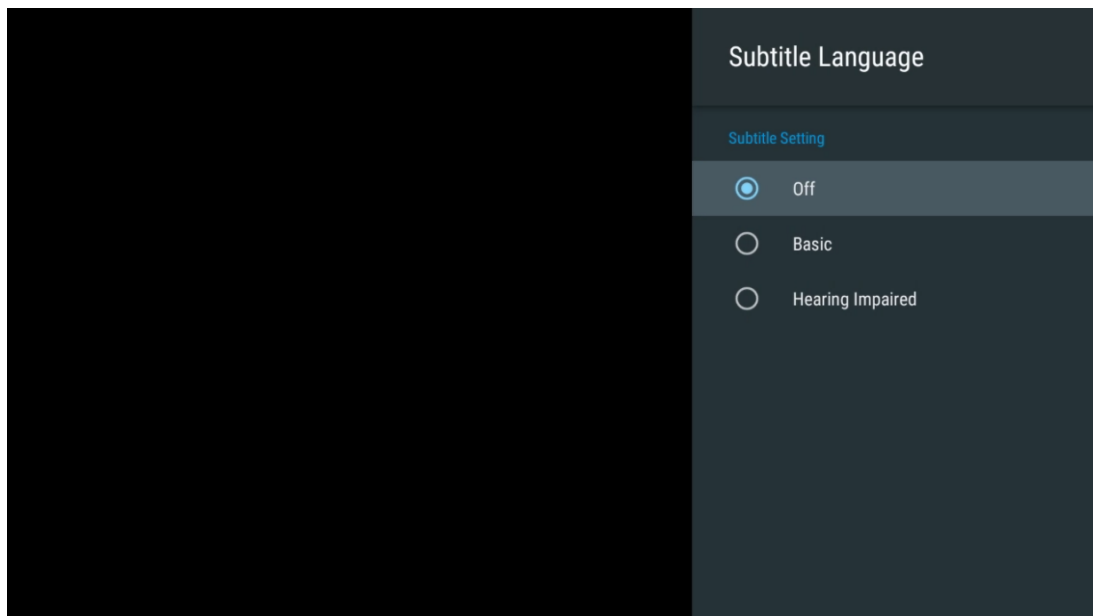
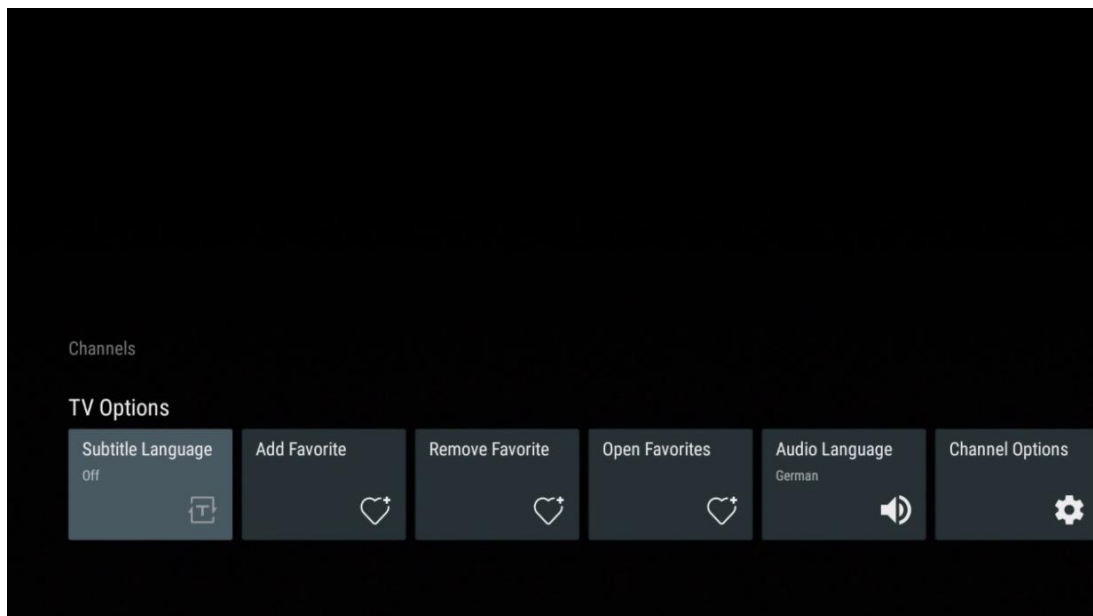

## 11.2.2 Pridať medzi obľúbené

Vytvorte si zoznamy obľúbených kanálov a pridajte do nich svoje preferované kanály.

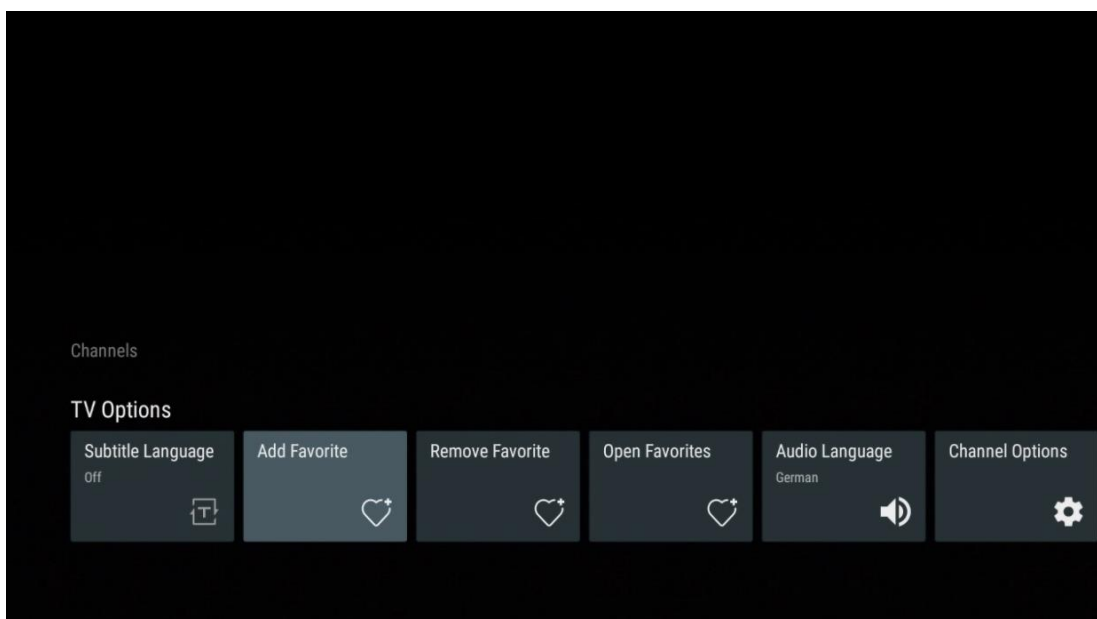

**Poznámka: K dispozícii** máte len štyri zoznamy obľúbených položiek. Vyberte jeden zo zoznamov a stlačením tlačidla **OK** pridajte aktuálny kanál do vybraného zoznamu obľúbených.



V režime živého televízneho vysielania stlačením ľavého smerového tlačidla zobrazíte zoznamy zdrojov televízneho vysielania a zoznamy obľúbených programov. Voliteľne vyberte ATV, Kábel, Anténa alebo Satelit pre zobrazenie dostupných uložených TV kanálov. Vo všeobecnom zozname budú obľúbené kanály označené symbolom srdiečka.

Ak chcete zobraziť iba kanály pridané do jedného z vašich obľúbených zoznamov, vyberte jeden z nich, ktorý ste už vytvorili.

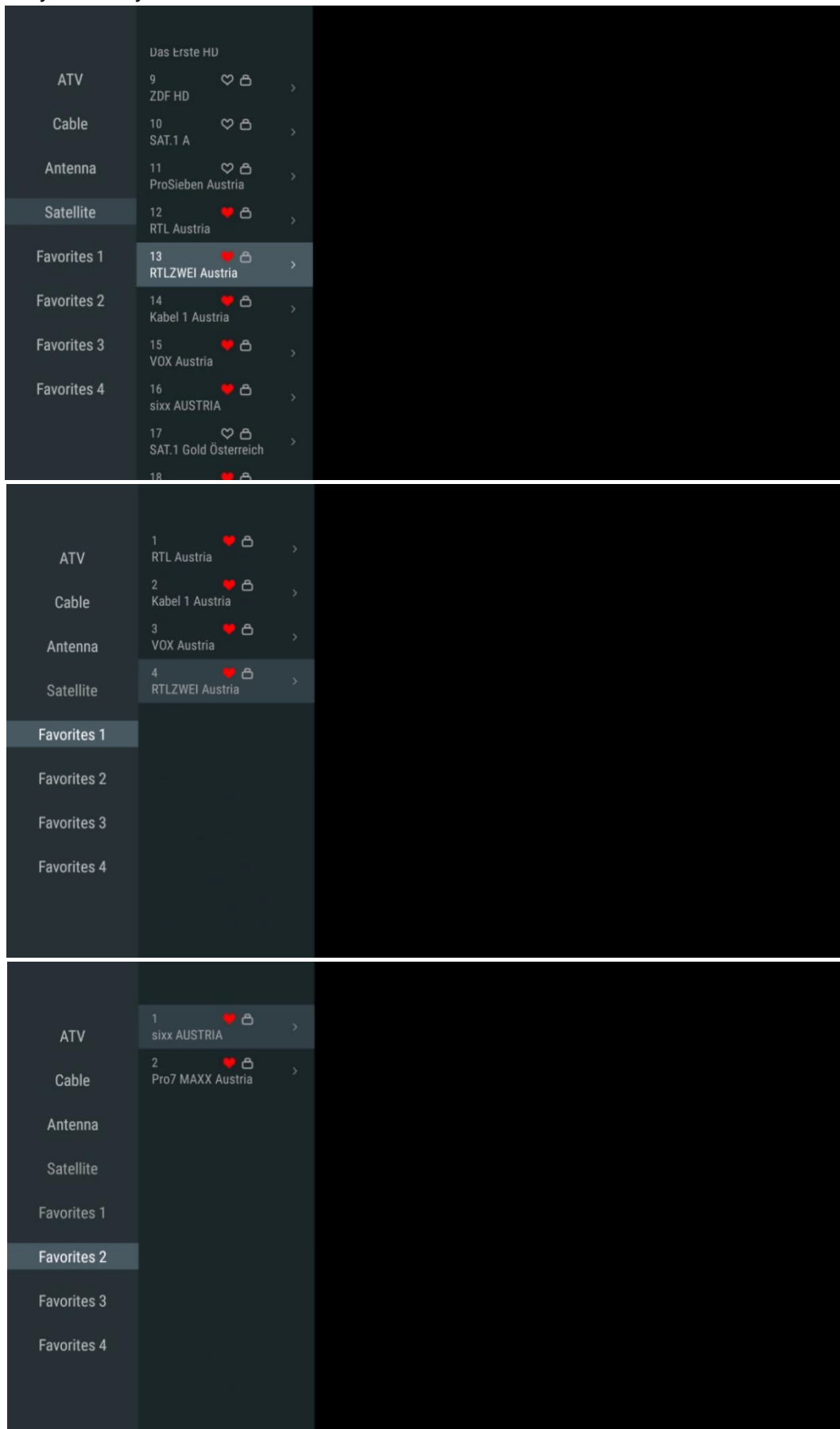

### 11.2.3 Odstrániť obľúbené

Odstránenie aktuálneho televízneho kanála z jedného alebo všetkých zoznamov obľúbených kanálov.

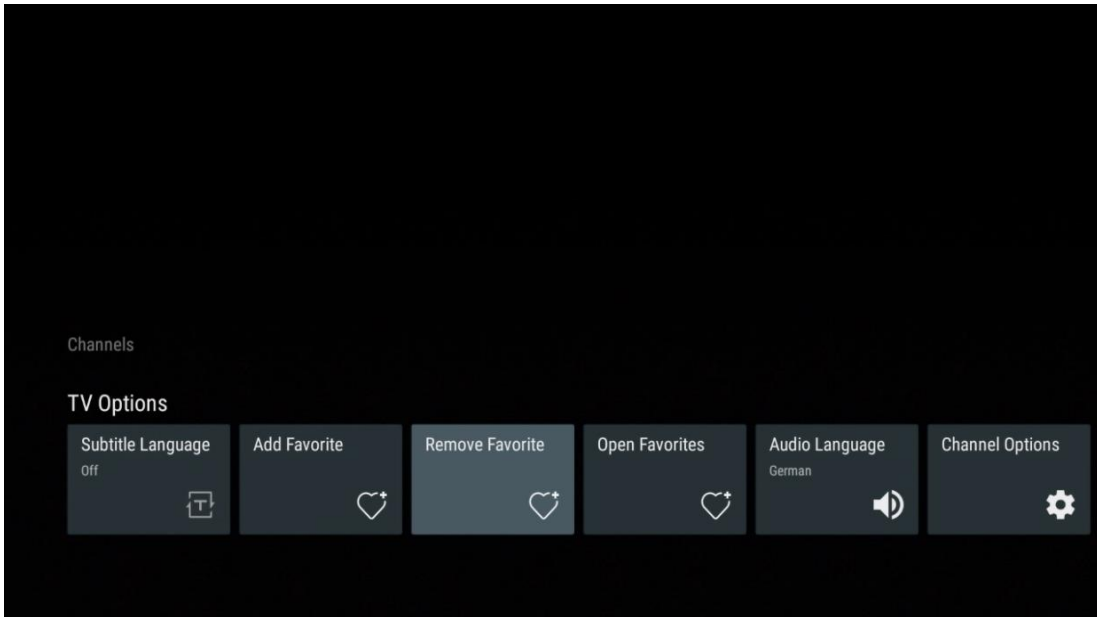

## 11.2.4 Otvoriť obľúbené položky

Zobrazenie vytvorených zoznamov obľúbených položiek.

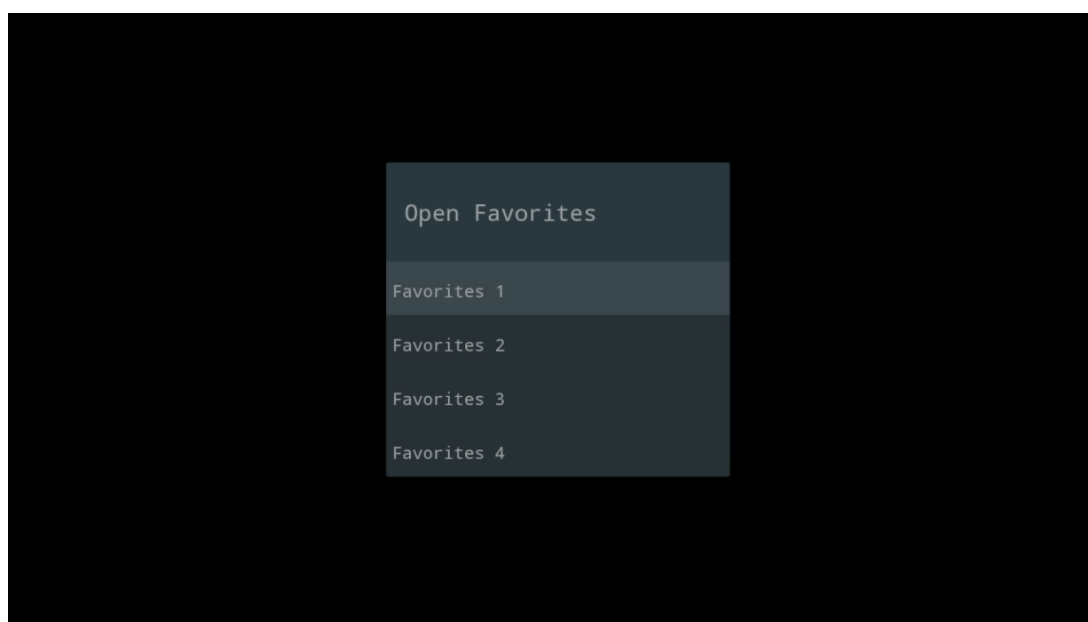
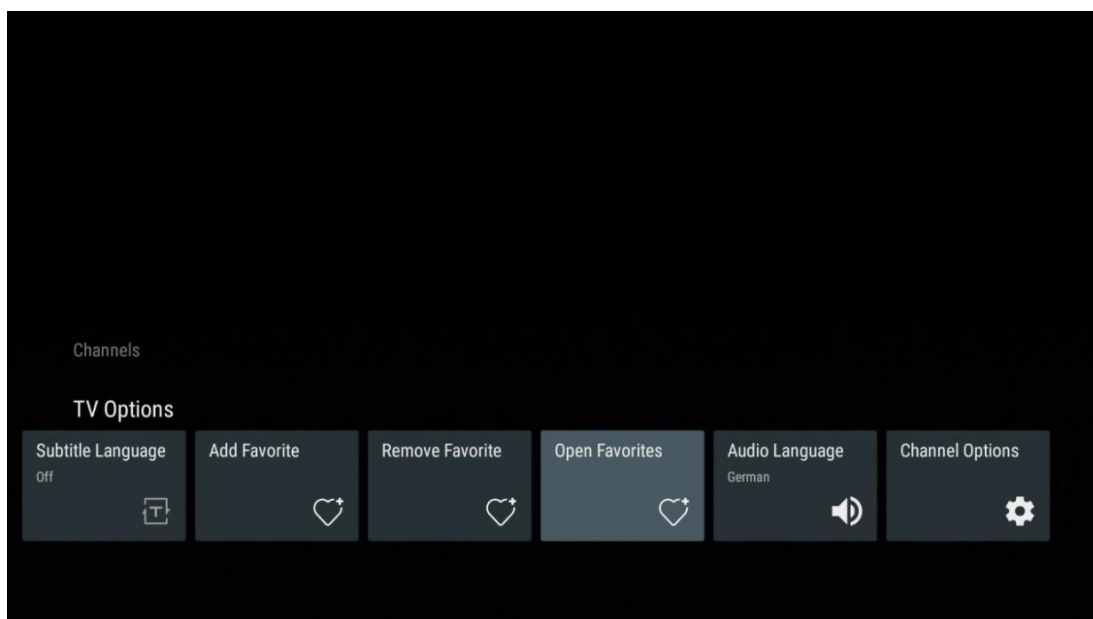

## 11.2.5 Jazyk zvuku

Niektoré televízne kanály ponúkajú viacero zvukových jazykov. V tejto ponuke vyberte preferovaný jazyk zvuku.

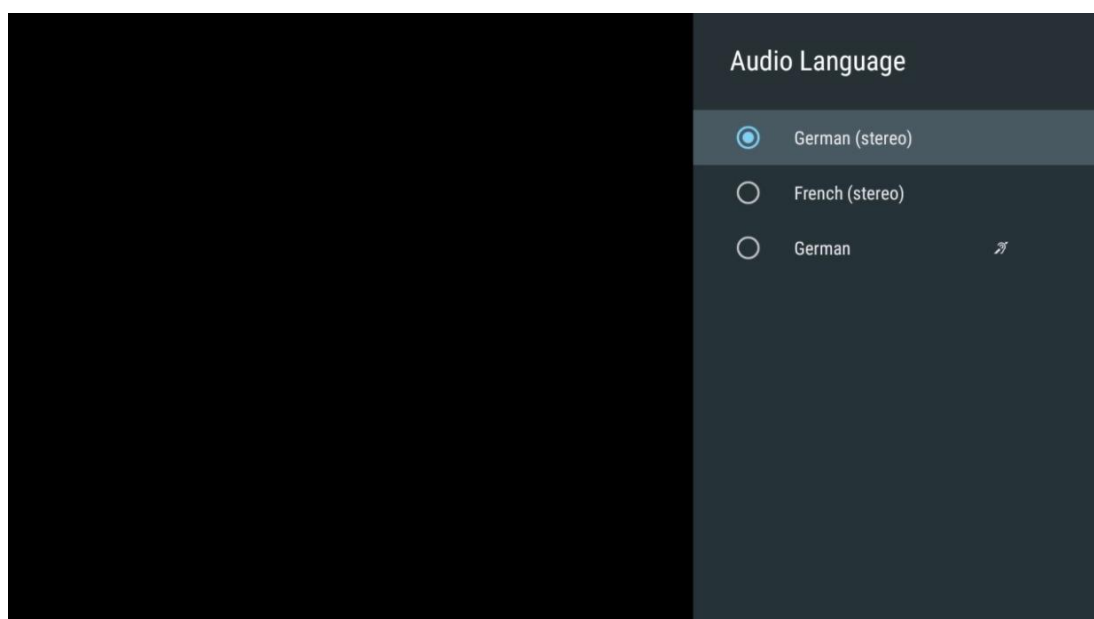
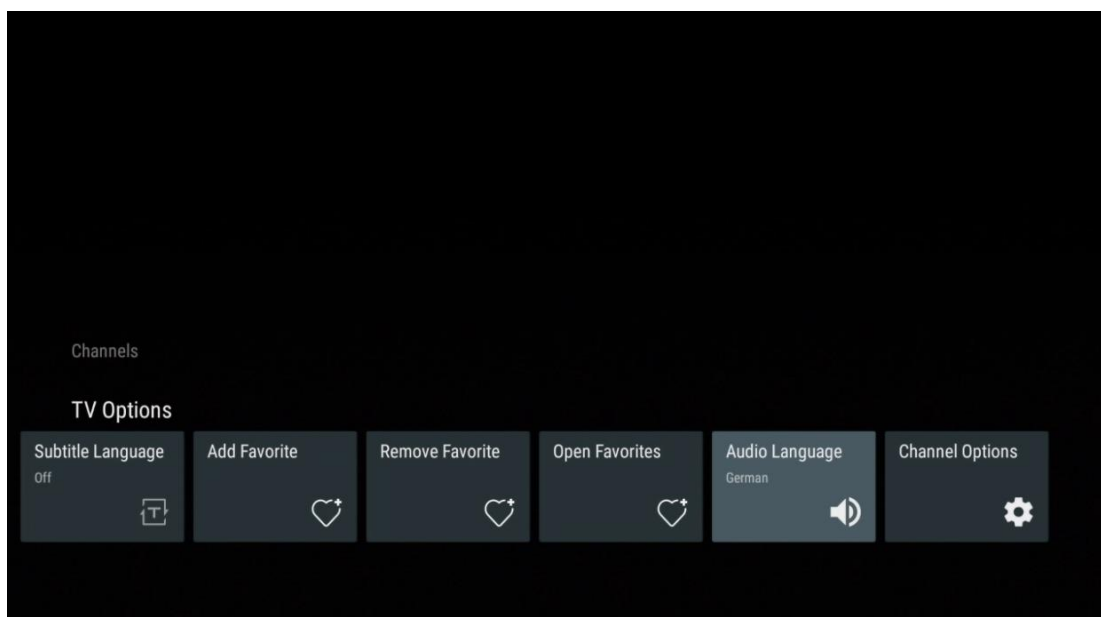

## 11.2.6 Možnosti kanálov

### 11.2.6.1 Prispôsobenie zoznamu kanálov

Vyberte kanály zo zoznamu, ktoré nechcete mať zobrazené v zozname kanálov. Na tento účel použite pravé smerové tlačidlo na diaľkovom ovládači.

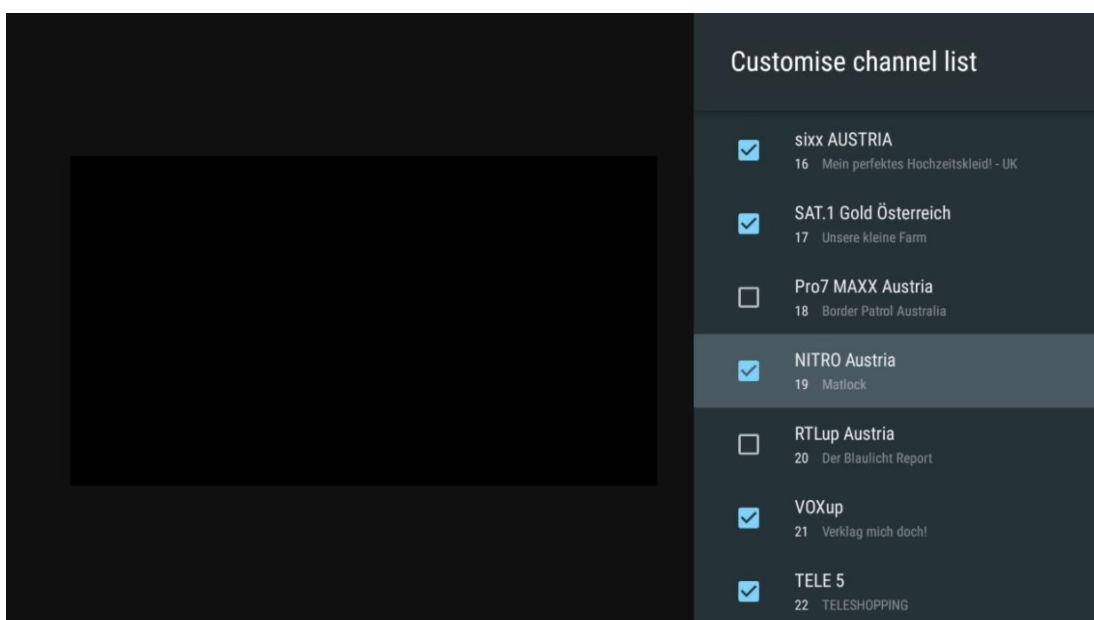
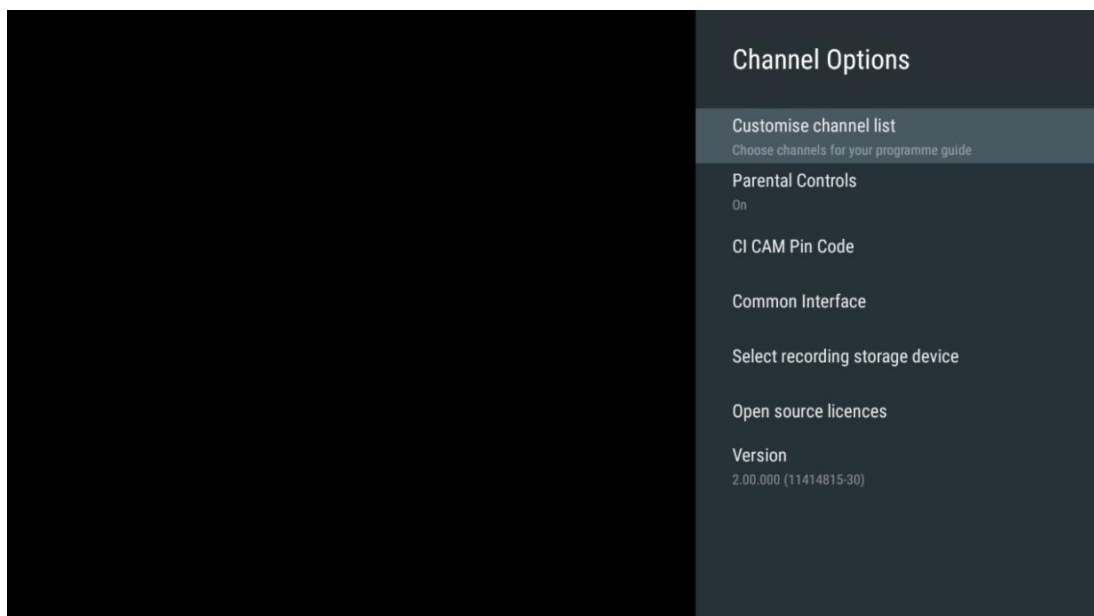

### 11.2.6.2 Rodičovská kontrola

Nastavenie rôznych možností rodičovskej kontroly. Ak k nim chcete získať prístup, musíte po prvom otvorení aplikácie Live TV zadať PIN kód, ktorý ste nastavili.

- **Povolené / Zakázané:** Zapnite alebo vypnite funkciu rodičovskej kontroly.
- **Uzamknutie zdroja:** Uzamknite zdroje televízneho vysielania alebo externé vstupné zdroje.
- **Kanály sú zablokované:** Zablokovať určité kanály televízneho vysielania.
- **Hodnotenia:** Definujte a nastavte rôzne limity hodnotenia.
- **Zmena kódu PIN:** Spravujte svoj kód PIN.

### 11.2.6.3 CI CAM Pin kód

Aktivácia alebo deaktivácia funkcie zadávania PIN kódu CI CAM, ak je k dispozícii alebo sa vyžaduje pre pripojený modul CI CAM.

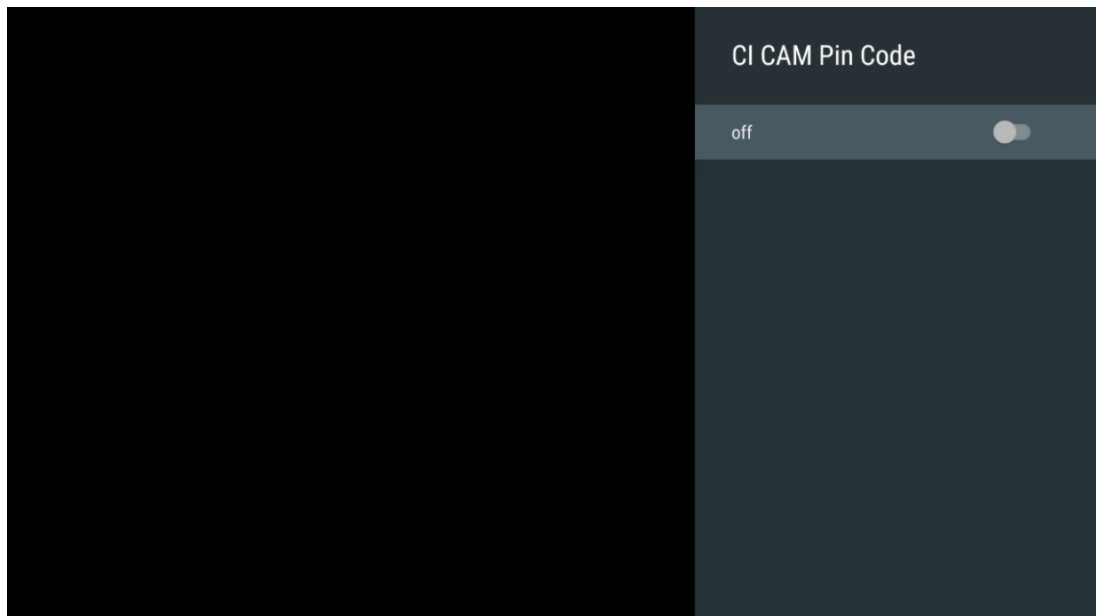

### 11.2.6.4 Spoločné rozhranie

Stlačením tlačidla **OK** vstúpte do pripojeného modulu CI Menu.

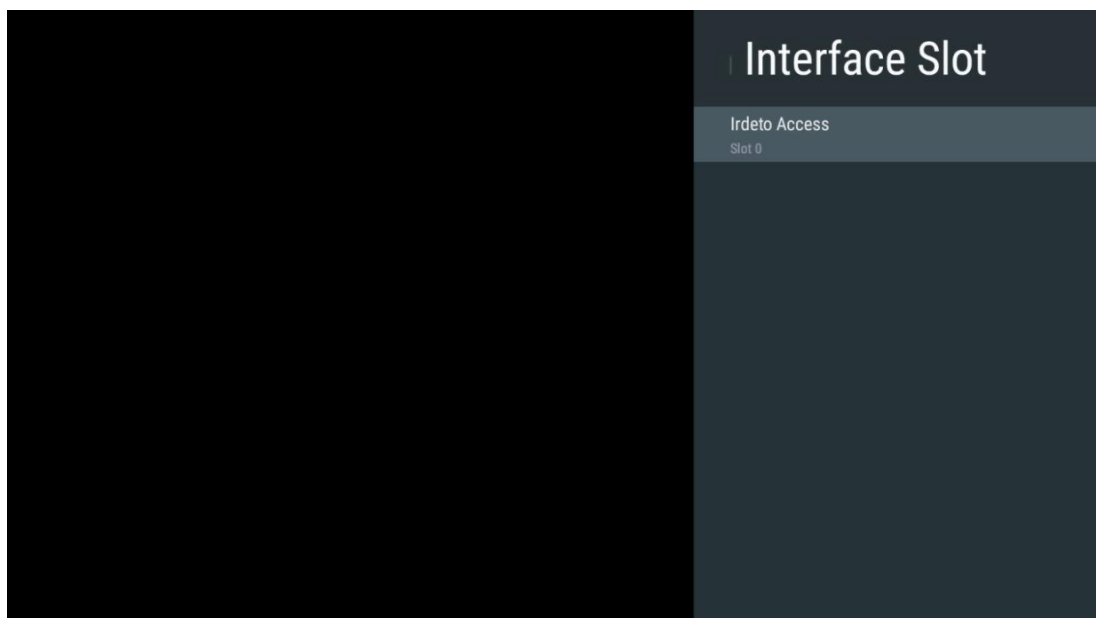





### 11.2.6.5 Výber zariadenia na ukladanie záznamu

Určite, ktoré z pripojených externých pamäťových zariadení USB, ako napríklad USB Stick alebo HDD/SSD, sa bude používať pri nahrávaní televízneho programu.

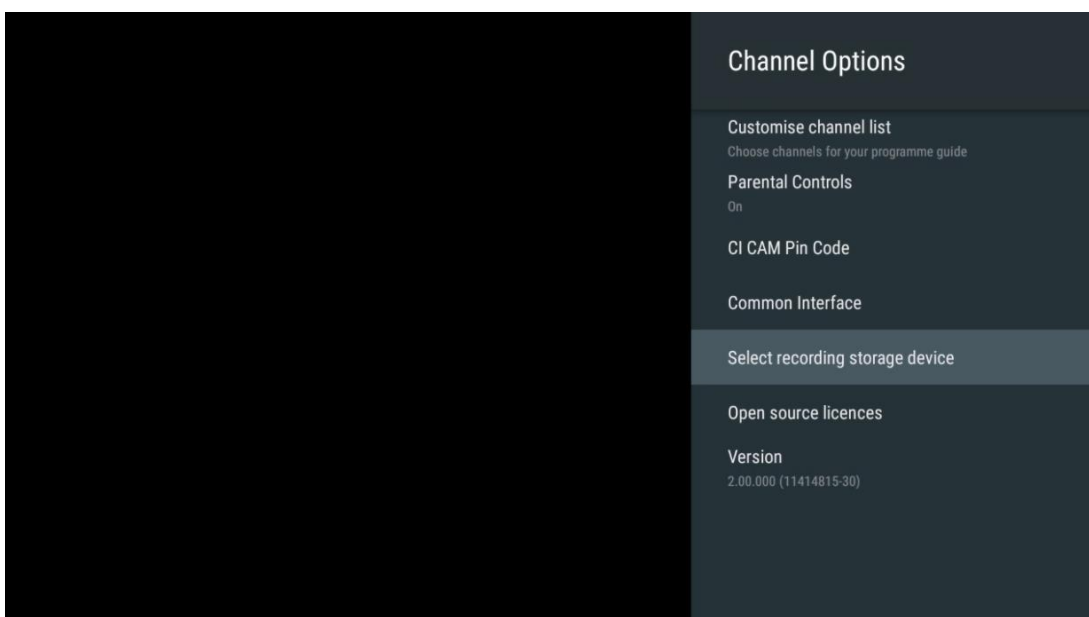

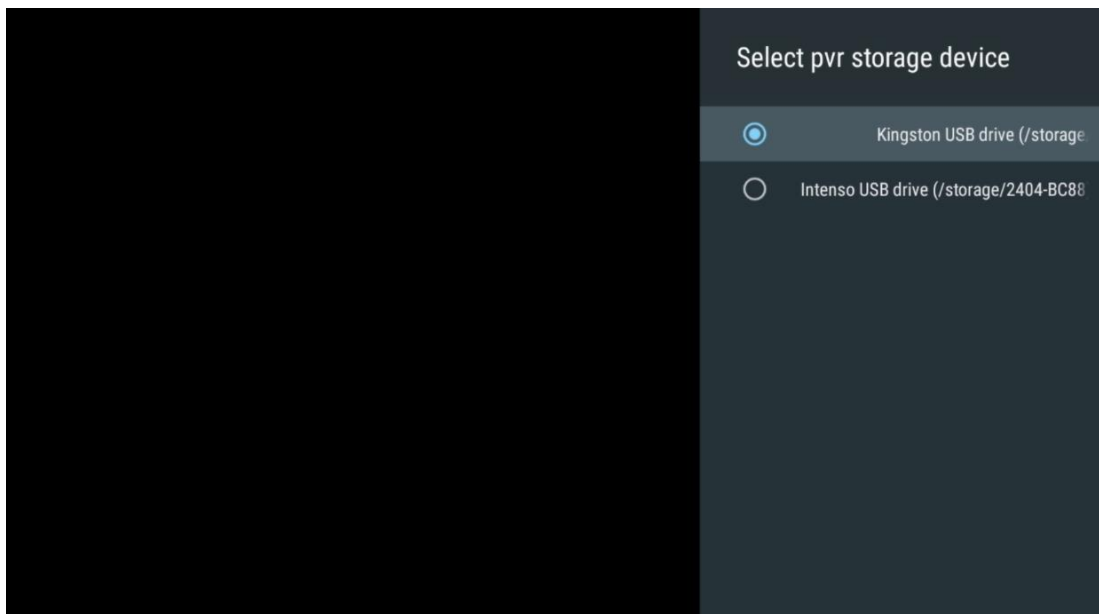

### 11.2.6.6 Licencie s otvoreným zdrojovým kódom

Zobrazenie informácií o licenciách open-source.

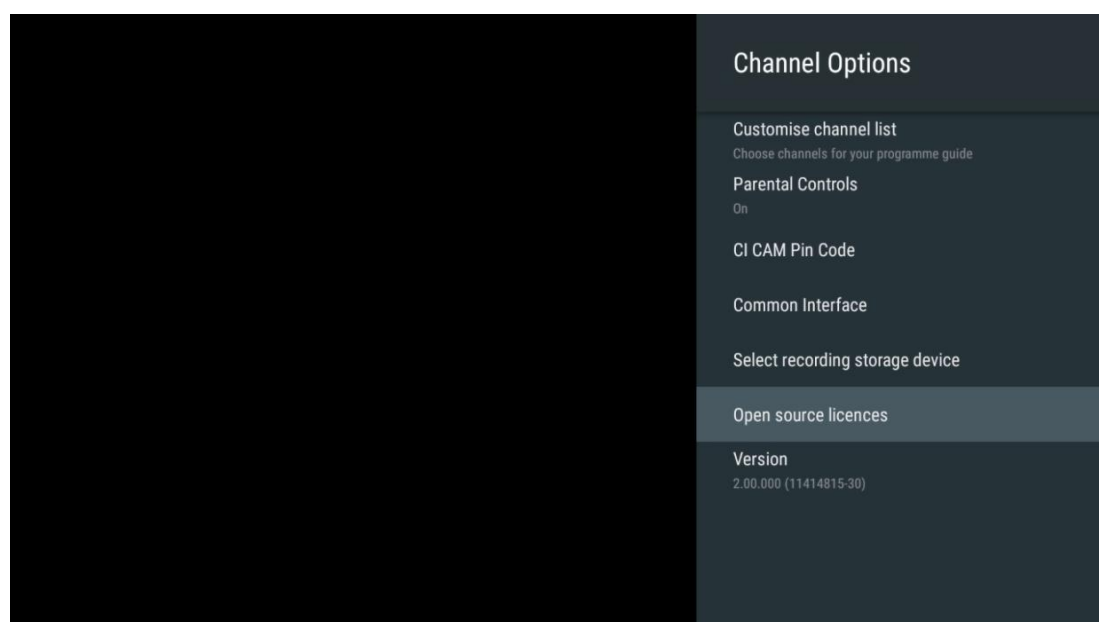

### 11.2.6.7 Verzia

Zobrazenie verzie softvéru televízneho zariadenia.

## 12 Aplikácia multimedialneho prehrávača

Ak chcete prehrávať multimedialny obsah, napríklad filmy, hudbu alebo fotografie z externých pamäťových zariadení pripojených k portu USB, spustíte aplikáciu multimedialneho prehrávača z obrazovky Domov.

**Poznámka:** Pripojené pamäťové zariadenia USB, ako napríklad HDD/SDD alebo USB kľúče, musia byť naformátované na **FAT32 alebo NTFS**. Zariadenia naformátované v exFAT nie sú podporované.

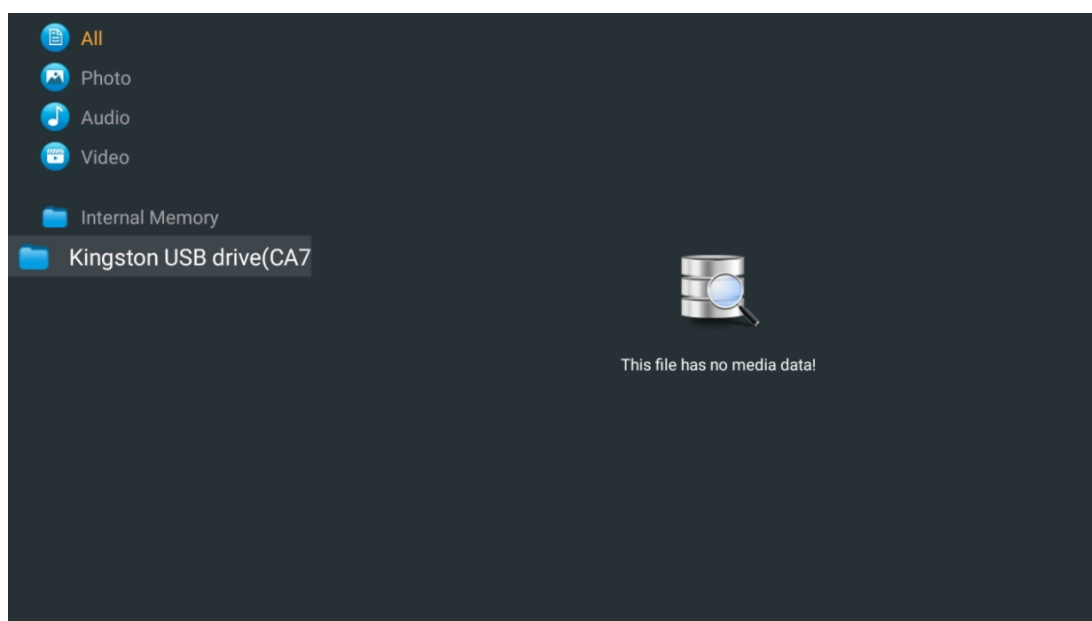

Na obrazovke vyberte pamäťové zariadenie USB a stlačte tlačidlo **OK**. Zobrazí sa uložený multimedialny obsah. Vyberte požadovaný obsah a stlačením tlačidla **OK** ho zobrazte.

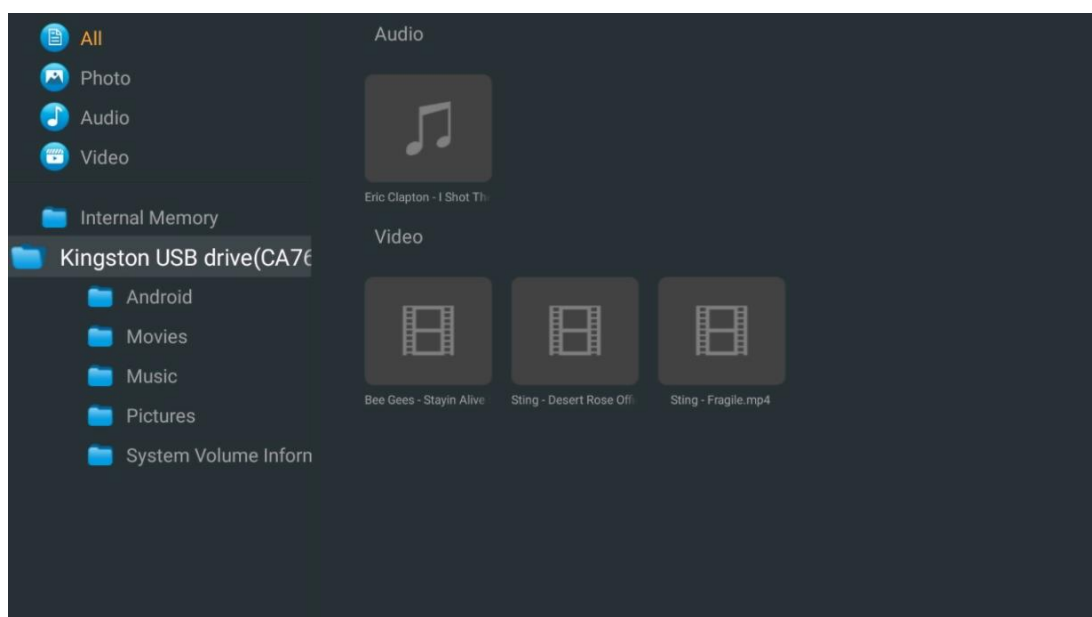

## 13 Riešenie problémov

Žiadny výkon	Skontrolujte, či je napájací kábel televízora zapojený alebo nie. I Ak stále nie je napájanie, odpojte zástrčku a po 60 sekundách ju znova zapojte do zásuvky. Opäť zapnite napájanie.
Žiadny obrázok	Skontrolujte, či je anténny kábel na zadnej strane správne pripojený. Pozrite si iné kanály a zistite, či sa problém stále vyskytuje.
Video sa zobrazí bez zvuku	Skúste zvýšiť hlasitosť. Skontrolujte, či je zvuk televízora stlmený alebo nie.
Diaľkové ovládanie nefunguje	Uistite sa, že plastové vrečko dodané s diaľkovým ovládačom je odstránené. Skúste diaľkový ovládač používať v menšej vzdialenosti od televízora. Skontrolujte, či je umiestnenie batérií správne, alebo skúste použiť nové batérie do diaľkového ovládača. Televízor prejde do pohotovostného režimu, ak do niekoľkých minút nedostane žiadnu odpoveď.
Problémy nie sú vyriešené	Odpojte napájací kábel a počkajte 30 sekúnd, potom napájací kábel znova pripojte do zásuvky. I Ak problémy pretrvávajú, nepokúšajte sa televízor opraviť sami. Láskavo sa obráťte na servisné stredisko.
Dolby Atmos nefunguje s pripojenými zariadeniami na streamovanie	<ol style="list-style-type: none"> <li>1. Pripojenie streamovacieho zariadenia <ul style="list-style-type: none"> <li>○ Pripojte streamovacie zariadenie k jednému z portov HDMI televízora Thomson.</li> </ul> </li> <li>2. Zabezpečenie správneho pripojenia k AV prijímaču/zosilňovaču <ul style="list-style-type: none"> <li>○ Skontrolujte, či váš AV prijímač/zosilňovač podporuje Dolby Atmos.</li> <li>○ Pripojte televízor Thomson pomocou portu HDMI eARC k portu HDMI In na AV prijímači/zosilňovači.</li> </ul> </li> <li>3. Overenie dostupnosti Dolby Atmos <ul style="list-style-type: none"> <li>○ Pri prehrávaní videa skontrolujte, či sú v popise videa uvedené možnosti prehrávania zvuku.</li> <li>○ Funkcia Dolby Atmos bude uvedená ako možnosť, ak sú pripojenia správne nastavené a AV prijímač/zosilňovač ju podporuje.</li> </ul> </li> </ol>

## 14 Technické špecifikácie

### Bočné nožičky televízora Google TV UHD od spoločnosti Thomson

	43UG4S14	50UG4S14	55UG4S14	65UG4S14
Prevádzkové napätie	AC 100-240V 50/60Hz	AC 100-240V 50/60Hz	AC 100-240V 50/60Hz	AC 100-240V 50/60Hz
Výstupný výkon zvuku	2 x 8	2 x 10	2 x 10	2 x 10
Spotreba energie (W)	90	100	110	200
Spotreba energie v pohotovostnom režime siete (W)	0,5	0,5	0,5	0,5
Hmotnosť (kg)	7,9	10,9	12,6	17,1
Rozmery TV DxŠxV (s podstavcom) (mm)	957x172x591	1111x260x692	1226x290x745	1446x290x869
Rozmery TV DxŠxV (bez podstavca) (mm)	957x85x556	1111x77x643	1226x78x712	1446x79x834
Zobrazenie	43" / 109 cm	50" / 126 cm	55" / 139 cm	65" / 164 cm
Rozlíšenie obrazovky	3840 x 2160	3840 x 2160	3840 x 2160	3840 x 2160

### Centrálny stojan televízora Google TV UHD od spoločnosti Thomson

	43UG5C14	50UG5C14	55UG5C14	65UG5C14	75UG5C14
Prevádzkové napätie	AC 100-240V 50/60Hz	AC 100-240V 50/60Hz	AC 100-240V 50/60Hz	AC 100-240V 50/60Hz	AC 100-240V 50/60Hz
Výstupný výkon zvuku	2 x 8	2 x 10	2 x 10	2 x 10	2 x 10
Spotreba energie (W)	100	120	140	200	240
Spotreba energie v pohotovostnom režime siete (W)	0,5	0,5	0,5	0,5	0,5
Hmotnosť (kg)	10	13	14,7	19,5	24
Rozmery televízora DxŠxV (s podstavcom) (mm)	957x281x587	1111x281x676	1226x281x744	1446x281x869	1668x281x990
Rozmery televízora DxŠxV (bez podstavca) (mm)	957x89x556	1111x75x643	1226x78x712	1446x79x834	1668x89x956
Zobrazenie	43" / 109 cm	50" / 126 cm	55" / 139 cm	65" / 164 cm	75" / 189 cm
Rozlíšenie obrazovky	3840 x 2160	3840 x 2160	3840 x 2160	3840 x 2160	3840 x 2160

### Bočné nožičky televízora QLED od spoločnosti Thomson

	43QG4S14	50QG4S14	55QG4S14	65QG4S14	85QG5S14
Prevádzkové napätie	AC 100-240V 50/60Hz	AC 100-240V 50/60Hz	AC 100-240V 50/60Hz	AC 100-240V 50/60Hz	AC 100-240V 50/60Hz
Výstupný výkon zvuku	2 x 8	2 x 10	2 x 10	2 x 10	2 x 10
Spotreba energie (W)	100	120	140	200	300
Spotreba energie v pohotovostnom režime siete (W)	0,5	0,5	0,5	0,5	0,5
Hmotnosť (kg)	7,9	10,9	12,6	17,1	29,78
Rozmery televízora DxŠxV (s podstavcom) (mm)	957x270x605	1111x270x677	1226x290x745	1446x290x869	1890x360x1115
Rozmery televízora DxŠxV (bez podstavca) (mm)	957x89x556	1111x75x643	1226x78x712	1446x79x834	1890x95x1082
Zobrazenie	43" / 109 cm	50" / 126 cm	55" / 139 cm	65" / 164 cm	85" / 215 cm
Rozlíšenie obrazovky	3840 x 2160	3840 x 2160	3840 x 2160	3840 x 2160	3840 x 2160

## Centrálny stojan televízora QLED od spoločnosti Thomson

	<b>43QG5C14</b>	<b>50QG5C14</b>	<b>55QG5C14</b>	<b>65QG5C14</b>	<b>75QG5C14</b>
Prevádzkové napätie	AC 100-240V 50/60Hz	AC 100-240V 50/60Hz	AC 100-240V 50/60Hz	AC 100-240V 50/60Hz	AC 100-240V 50/60Hz
Výstupný výkon zvuku	2 x 8	2 x 10	2 x 10	2 x 10	2 x 10
Spotreba energie (W)	100	120	140	200	240
Spotreba energie v pohotovostnom režime siete (W)	0,5	0,5	0,5	0,5	0,5
Hmotnosť (kg)	10	13	14,7	19,5	23,6
Rozmery televízora DxŠxV (s podstavcom) (mm)	957x281x587	1111x281x677	1227x281x744	1446x281x869	1668x281x990
Rozmery televízora DxŠxV (bez podstavca) (mm)	957x89x556	1111x75x643	1226x78x712	1446x79x834	1668x89x956
Zobrazenie	43" / 109 cm	50" / 126 cm	55" / 139 cm	65" / 164 cm	75" / 190 cm
Rozlíšenie obrazovky	3840 x 2160	3840 x 2160	3840 x 2160	3840 x 2160	3840 x 2160

## Televízor Thomson Google TV QLED Plus

	<b>43QG6C14</b>	<b>50QG6C14</b>	<b>55QG6C14</b>
Prevádzkové napätie	AC 100-240V 50/60Hz	AC 100-240V 50/60Hz	AC 100-240V 50/60Hz
Výstupný výkon zvuku	2 x 8	2 x 10	2 x 10
Spotreba energie (W)	100	120	140
Spotreba energie v pohotovostnom režime siete (W)	0,5	0,5	0,5
Hmotnosť (kg)	10,8	14	15,8
Rozmery TV DxŠxV (s podstavcom) (mm)	957x281x619	1111x281x712	1226x281x776
Rozmery TV DxŠxV (bez podstavca) (mm)	957x88x589	1111x75x676	1226x77x745
Zobrazenie	43" / 109 cm	50" / 126 cm	55" / 139 cm
Rozlíšenie obrazovky	3840 x 2160	3840 x 2160	3840 x 2160

## Thomson Google TV QLED Pro

	<b>43QG7C14</b>	<b>50QG7C14</b>	<b>55QG7C14</b>	<b>65QG7C14</b>	<b>75QG7C14</b>
Prevádzkové napätie	AC 100-240V 50/60Hz	AC 100-240V 50/60Hz	AC 100-240V 50/60Hz	AC 100-240V 50/60Hz	AC 100-240V 50/60Hz
Výstupný výkon zvuku	2 x 8	2 x 10	2 x 10	2 x 10	2 x 10
Spotreba energie (W)	120	140	170	200	240
Spotreba energie v pohotovostnom režime siete (W)	0,5	0,5	0,5	0,5	0,5
Hmotnosť (kg)	10	13	14,7	19,5	23,6
Rozmery televízora DxŠxV (s podstavcom) (mm)	957x89x556	1111x75x643	1227x78x712	1446x79x834	1668x89x956
Rozmery televízora DxŠxV (bez podstavca) (mm)	957x281x587	1111x281x676	1227x281x744	1446x281x869	1668x281x990
Zobrazenie	43" / 109 cm	50" / 126 cm	55" / 139 cm	65" / 164 cm	75" / 189 cm
Rozlíšenie obrazovky	3840 x 2160	3840 x 2160	3840 x 2160	3840 x 2160	3840 x 2160

## 14.1 Obmedzenia v krajine

Určené len na vnútorné použitie v členských štátoch EÚ a štátoch EZVO.

AT	BE	BG	CH	CY	CZ	DE	DK	EE	ES	FI	FR
GR	HR	HU	IE	IS	IT	LI	LT	LU	LV	MT	NL
NO	PL	PT	RO	SI	SK	SE	TR	UK	(NI)		

## 14.2 Licencie

Podlieha zmenám. V dôsledku neustáleho výskumu a vývoja sa môžu technické špecifikácie, dizajn a vzhľad výrobkov zmeniť. Google TV je názov softvérového zážitku tohto zariadenia a ochranná známka spoločnosti Google LLC. Google, YouTube, Google Cast a YouTube Music sú ochranné známky spoločnosti Google LLC. Služba Google Assistant nie je dostupná v niektorých jazykoch a krajinách. Dostupnosť služieb sa líši podľa krajiny a jazyka. Netflix je registrovaná ochranná známka spoločnosti Netflix, Inc. Vyžaduje sa členstvo v službe Netflix na streamovanie. Dostupnosť rozlíšenia 4K Ultra HD závisí od vášho predplatiteľského plánu, internetových služieb, možností zariadenia a dostupnosti obsahu. [www.netflix.com/TermsOfUse](http://www.netflix.com/TermsOfUse). Apple TV je ochranná známka spoločnosti Apple Inc. registrovaná v USA a ďalších krajinách a oblastiach. Wi-Fi je registrovaná ochranná známka spoločnosti Wi-Fi Alliance®. Pojmy HDMI a HDMI High-Definition Multimedia Interface a logo HDMI sú ochranné známky alebo registrované ochranné známky spoločnosti HDMI Licensing Administrator, Inc. v Spojených štátoch a ďalších krajinách. Dolby, Dolby Vision, Dolby Atmos, Dolby Audio a symbol dvojitého D sú ochranné známky spoločnosti Dolby Laboratories Licensing Corporation. Vyrobené na základe licencie spoločnosti Dolby Laboratories. Dôverné nezverejnené diela. Copyright © 1992-2024 Dolby Laboratories. Všetky ostatné produkty, služby, spoločnosti, ochranné známky, obchodné alebo produktové názvy a logá, na ktoré sa tu odkazuje, sú majetkom príslušných vlastníkov. Všetky práva sú vyhradené. ©2024 StreamView GmbH, Franz-Josefs-Kai 1, 1010 Viedeň, Rakúsko. Za výrobu a predaj tohto výrobku zodpovedá spoločnosť StreamView GmbH. THOMSON a logo THOMSON sú ochranné známky používané na základe licencie spoločnosti StreamView GmbH - ďalšie informácie nájdete na [www.thomson-brand.com](http://www.thomson-brand.com).