

THOMSON

 **Google TV**



tv.mythomson.com



[tv.mythomson.com/
en/Support/FAQs/](https://tv.mythomson.com/en/Support/FAQs/)



[tv.mythomson.com/
Support/Product-Registration/](https://tv.mythomson.com/Support/Product-Registration/)

SMART-TV

VIKTIG

Les denne håndboken nøye før du installerer og bruker TV-en.

Ta vare på denne håndboken for videre referanse.

Innhold

1	Sikkerhetsinformasjon	6
1.1	Merking på produktet.....	7
1.2	Advarsel.....	7
1.3	Advarsler for veggmontering.....	8
1.4	Forenklet EU-samsvarserklæring	8
1.5	Apper og ytelse	8
1.6	Personvern.....	9
2	Introduksjon og fot-/stativinstallasjon	9
2.1	Utpakking	9
2.2	Installasjon	10
3	TV-knapper og tilkoblinger	12
3.1	TV-knapp	12
3.2	Tilkoblinger	13
4	Fjernkontroll	14
5	TV-installasjon	15
5.1	Sett opp TV-en din.....	15
5.2	Koble til antenne og strøm	15
6	Førstegangsoppsett.....	16
6.1	Paring av Bluetooth-fjernkontroll.....	16
6.2	Valg av språk	16
6.3	Valg av TV-oppsett.....	17
6.4	Konfigurere Google TV.....	18
6.4.1	Konfigurer med Google Home-appen	18
6.4.2	Konfigurer på TV.....	18
6.4.3	Logg på med Google-kontoen din.....	19
6.4.4	Googles vilkår for tjenester.....	19
6.4.5	Bekreft eller avis Googles tjenester og funksjoner	20

6.4.6	Velg abonnementene dine.....	20
6.4.7	Valg av region eller land	21
6.4.8	Ansvarsfraskrivelse	22
6.5	Konfigurer grunnleggende TV	22
6.5.1	Velg Wi-Fi-nettverk.....	22
6.5.2	Valg av region eller land	22
6.5.3	Ansvarsfraskrivelse	23
7	Kanalinstallasjon	23
7.1	Tuner-modus.....	24
7.1.1	Antenne.....	24
7.1.2	Kabel.....	24
7.1.3	Satellitt.....	26
8	Sjekk innstillinger.....	32
9	Startskjermen	33
9.1	Google-konto.....	34
9.2	Apper.....	35
9.3	Bibliotek	36
9.4	Google TV-søk.....	36
9.5	Melding	37
10	Innstillinger	38
10.1	Angi navnet på enheten din.....	38
10.2	Kanaler og innganger	38
10.2.1	Kanaler.....	39
10.2.2	Eksterne innganger	51
10.3	Skjerm og lyd	54
10.3.1	Bilde.....	54
10.3.2	Skjerm	55
10.3.3	Lyd.....	55
10.3.4	Lydutgang.....	55
10.4	Nettverk og Internett	56
10.4.1	Wi-Fi på/av.....	56
10.4.2	Velg tilgjengelig Wi-Fi-nettverk.....	56

10.4.3	Andre alternativer.....	57
10.4.4	Ethernet-alternativer	57
10.5	Kontoer og innlogging	57
10.6	Personvern.....	58
10.7	Apper.....	59
10.8	System.....	59
10.8.1	Tilgjengelighet.....	60
10.8.2	Om.....	60
10.8.3	Dato og klokkeslett.....	61
10.8.4	Språk.....	61
10.8.5	Tastatur	61
10.8.6	Lagring.....	61
10.8.7	Omgivelsesmodus.....	61
10.8.8	Kraft og energi.....	61
10.8.9	Cast	62
10.8.10	Google	62
10.8.11	Systemlyder.....	62
10.8.12	TV.....	62
10.8.13	Systemets kjøretid.....	63
10.8.14	Start på nytt	63
10.9	Fjernkontroll og tilbehør.....	63
10.10	Hjelp og tilbakemelding.....	64
11	Live TV.....	64
11.1	Kanalmeny.....	64
11.1.1	Programguide	64
11.1.2	Nye kanaler foreligger	66
11.1.3	Innspilte programmer	66
11.1.4	Start opptak	69
11.1.5	Starttidsskift.....	70
11.2	TV-alternativer	72
11.2.1	Språk på undertekst.....	72
11.2.2	Legg til favoritt	73

11.2.3	Fjern favoritt	75
11.2.4	Åpne Favoritter	77
11.2.5	Lydspråk	78
11.2.6	Kanalalternativer	78
12	Multimedia Player App	83
13	Feilsøking	84
14	Tekniske spesifikasjoner	85
14.1	Landbegrensninger	87
14.2	Lisenser	87

1 Sikkerhetsinformasjon



I ekstremt vær (storm, lyn) og lange inaktive perioder (på ferie) kobler du TV-apparatet fra strømmettet.

Stikkkontakten brukes til å koble TV-apparatet fra strømmettet, og den må derfor være lett tilgjengelig. Hvis TV-apparatet ikke kobles fra strømmettet, vil enheten fremdeles trekke strøm i alle situasjoner, selv om TV-en er i standby-modus eller er slått av.

Merk: Følg instruksjonene på skjermen for å bruke de relaterte funksjonene.

Viktig: Les disse instruksjonene i sin helhet før du installerer eller tar i bruk TV-en.

ADVARSEL

Denne enheten er beregnet på å brukes av personer (inkludert barn) som er i stand til/har erfaring med å bruke en slik enhet uten tilsyn, med mindre de har fått tilsyn eller instruksjoner om bruk av enheten av en person som er ansvarlig for deres sikkerhet.

- Bruk dette TV-apparatet på en høyde under 2000 meter over havet, på tørre steder og i regioner med moderat eller tropisk klima.
- TV-apparatet er ment for husholdningsbruk og lignende generelt bruk, men kan også brukes på offentlige steder.
- For å ivareta god ventilasjon, la det være minst 10 cm ledig luftrom rundt TV-en.
- Ventilasjonen skal ikke hindres ved å dekke til eller blokkere ventilasjonsåpningene med gjenstander som aviser, duker, gardiner osv.
- Strømledningens støpsel skal være lett tilgjengelig. Ikke plasser TV-en, møbler osv. på strømledningen. Skadet strømledning/støpsel kan forårsake brann eller gi deg elektrisk støt. Håndter strømledningen ved å benytte støpselet, ikke trekk ut TV-en ved å dra i strømledningen. Berør aldri strømledningen/støpselet med våte hender, da dette kan forårsake kortslutning eller elektrisk støt. Ikke lag en knute på strømledningen eller bind den sammen med andre ledninger. Dersom ledningen er skadet, må den skiftes ut. Dette må kun gjøres av kvalifisert personell.
- Ikke utsett TV-en for drypp eller sprut av væsker, og ikke plasser gjenstander fylt med væske, som vaser, kopper osv. på eller over TV-en (f.eks. i hyllene over enheten).
- Ikke utsett TV-en for direkte sollys. Ikke plasser åpen flamme som tente lys på toppen av eller nær TV-en.
- Ikke plasser varmekilder som elektriske ovner, radiatorer osv. i nærheten av TV-apparatet.
- Ikke plasser TV-en på gulvet eller på skrå flater.
- For å unngå kvelningsfare må plastposer oppbevares utilgjengelig for spedbarn, barn og husdyr.
- Fest stativet forsiktig til TV-en. Hvis stativet er utstyrt med skruer, må du stramme skruene godt for å forhindre at TV-en vipper. Ikke stram til skruene for mye. Monter stativgummene ordentlig.

- Ikke kast batteriene på et bål eller med farlige eller brennbare materialer.

ADVARSEL

- Batterier må ikke utsettes for sterk varme som solskinn, ild eller lignende.
- For høyt lydtrykk fra øretelefoner eller hodetelefoner kan føre til hørselstap.

MEGET VIKTIG – ALDRI la noen, spesielt barn, skyve eller slå på skjermen, eller skyve noe inn i hull, spor eller andre åpninger i kabinettet.

1.1 Merking på produktet

Følgende symboler brukes på produktet som en markør for begrensninger og forholdsregler og sikkerhetsinstruksjoner. Hver forklaring skal tas i betraktning der produktet bare har relatert merking. Legg merke til slik informasjon av sikkerhetsmessige årsaker.



Utstyr klasse II: Dette apparatet er designet på en slik måte at det ikke krever en sikkerhetsforbindelse til elektrisk jord.



Denne merkingen indikerer at dette produktet ikke skal kastes sammen med annet husholdningsavfall i hele EU. Resirkuler det på en ansvarlig måte for å fremme bærekraftig gjenbruk av materielle ressurser. For å returnere den brukte enheten, vennligst benytt retur- og innsamlingsystemene eller kontakt forhandleren der produktet ble kjøpt.

1.2 Advarsel

Ikke svelg batteriet, grunnet fare for kjemisk forbrenning. Dette produktet eller tilbehøret som følger med produktet, kan inneholde et knappcellebatteri. Hvis mynt-/knappcellebatteriet svelges, kan det forårsake alvorlige indre forbrenninger på bare 2 timer og kan føre til død. Hold nye og brukte batterier borte fra barn. Hvis batterirommet ikke lukkes ordentlig, må du slutte å bruke produktet og holde det borte fra barn.

Hvis du frykter at noen kan ha svelget batterier eller har fått de plassert inne i en kroppsdelt, må du øyeblikkelig oppsøke lege.

En TV kan falle og forårsake alvorlig personskade eller død. Mange skader, spesielt på barn, kan unngås ved å ta enkle forholdsregler som:

- Bruk ALLTID skap eller stativer eller monteringsmetoder som anbefales av produsenten av TV-apparatet.
- Bruk ALLTID møbler som trygt kan bære TV-apparatet.
- Forsikre deg ALLTID om at TV-apparatet ikke henger over kanten på møblene.
- Lær ALLTID barn om farene ved å klatre på møbler for å nå TV-apparatet eller dets kontroller.

- Legg ALLTID ledninger og kabler som er koblet til TV-en slik at de ikke kan snubles i, bli trukket i eller gripes.
- Plasser ALDRI et TV-apparat på et ustabil sted.
- Plasser ALDRI TV-apparatet på høye møbler (for eksempel skap eller bokhyller) uten å forankre både møblene og TV-apparatet til en passende støtte.
- ALDRI plasser TV-apparatet på klede eller annet materiale som kan være mellom TV-apparatet og bærende møbler.
- Plasser ALDRI gjenstander som kan friste barn til å klatre, som leker og fjernkontroller, på toppen av TV-en eller på møbler som TV-en er plassert på.
- Utstyret er kun egnet for montering i høyder ≤ 2 m.

Hvis det eksisterende TV-apparatet skal beholdes og forflyttes, ta samme hensyn som ovenfor.

Apparat som er koblet til bygningens beskyttende jording gjennom hovedstrømnettet eller gjennom andre apparater med forbindelse til beskyttet jording – og til et TV-distribusjonssystem med koaksialkabel, kan i noen tilfeller utgjøre en brannfare. Tilkobling til et TV-distribusjonssystem må derfor ordnes gjennom en enhet som gir elektrisk isolasjon under et bestemt frekvensområde (galvanisk isolator).

1.3 Advarsler for veggmontering

- Les instruksjonene før du monterer TV-en på veggen.
- Veggmonteringssettet er valgfritt. Du kan få tak i det hos din lokale forhandler hvis det ikke følger med TV-en.
- Ikke installer TV-en i taket eller på en skrå vegg.
- Bruk de spesifiserte veggskruene og annet tilbehør.

Stram veggmonteringskruene godt for å forhindre at TV-en faller ned. Ikke stram til skruene for mye.

Figurer og illustrasjoner i denne brukerhåndboken er kun ment som referanse og kan avvike fra produktets faktiske utseende. Produktdesign og spesifikasjoner kan endres uten varsel.

1.4 Forenklet EU-samsvarserklæring

StreamView GmbH erklærer herved at radioutstyr typeenheten Smart-TV er i samsvar med direktiv 2014/53/EU.

1.5 Apper og ytelse

Nedlastingshastighet avhenger av internettforbindelsen din. Det tas forbehold om apper som ikke kan benyttes der du bor. Netflix er tilgjengelig i utvalgte land:

<https://help.netflix.com/node/14164> Streaming-medlemskap er påkrevd. Mer informasjon på www.netflix.com. Mulige språkvalg for Google Assistant avhenger av Google Voice Search-støtte.

1.6 Personvern

Applikasjonsleverandørene og tjenesteleverandørene kan innhente og bruke tekniske opplysninger og relatert informasjon, inkludert men ikke begrenset til teknisk informasjon om denne enheten, system- og applikasjonsprogramvare og periferiutstyr. De kan bruke slik informasjon for å forbedre produkter eller for å tilby tjenester eller teknologier som ikke personlig identifiserer deg. I tillegg kan noen tredjepartstjenester, som allerede blir tilbydd på enheten eller er installert av deg etter kjøp av produktet, be om en registrering med dine personopplysninger. Noen tjenester kan innhente personopplysninger selv uten å gi ytterligere advarsler. StreamView GmbH kan ikke holdes ansvarlig for et mulig brudd på personvern fra tredjeparts tjenester.

2 Introduksjon og fot-/stativinstallasjon

Takk for at du valgte produktet vårt. Du vil snart ha glede av den nye TV-en. Les disse instruksjonene nøye. De inneholder viktig informasjon som vil hjelpe deg med å få mest mulig ut av TV-en og sikre sikker og korrekt installasjon og drift.

2.1 Utpakking

Ta ut føttene/stativet og TV-en fra emballasjen og sett benene på et bord eller en annen jevn overflate.

- Benytt et flatt og fast bord eller en lignende jevn overflate som tåler vekten til TV-en.
- Ikke hold TV-en på skjermpanelet.
- Pass på at du ikke riper opp eller ødelegger TV-en.
- Føttene er merket med venstre og høyre.

Modeller med sentralt svingbart stativ

1 43" - 55"

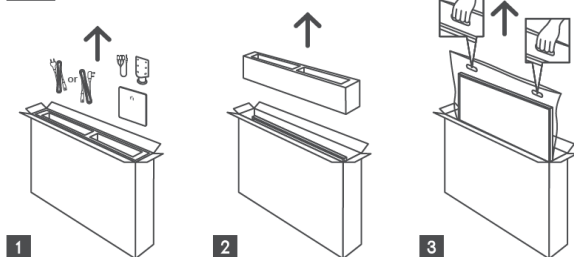

1 65" - 75"

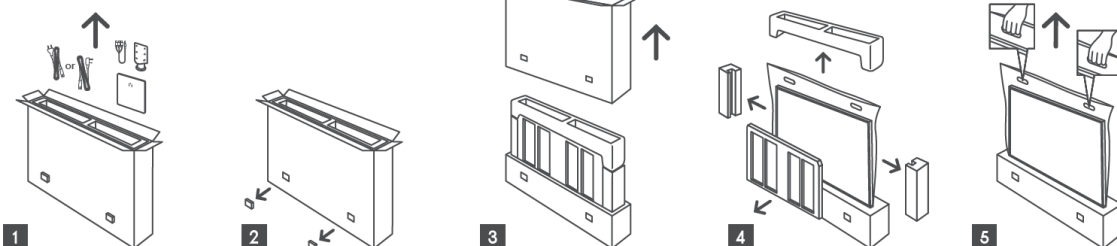

Modeller med sideføtter

1 43" - 55"

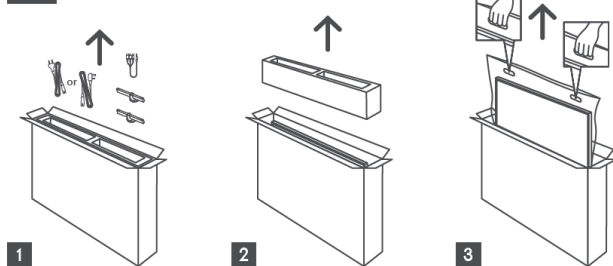

1 65"-85" 

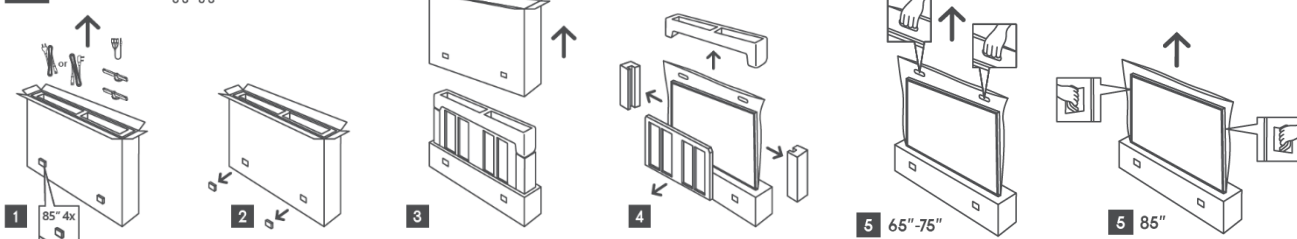

2.2 Installasjon

Alle bildene er kun til referanse. Se selve produktet og QIG, som er inne i esken, for mer informasjon.

Modeller med sentralt svingbart stativ

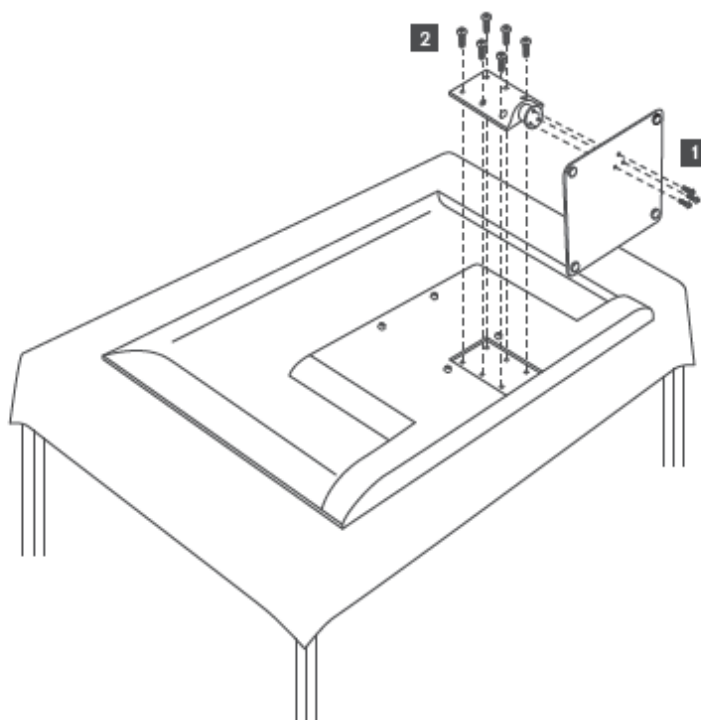

Modeller med sideføtter

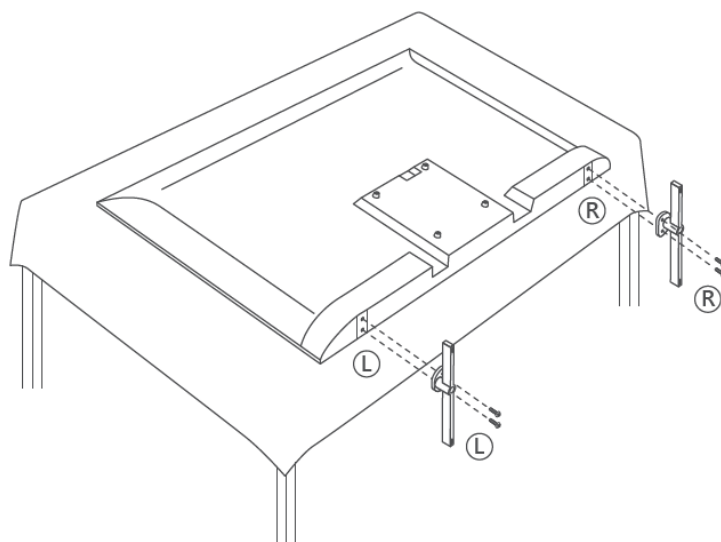

TV-en er klargjort for en VESA-kompatibel veggmonteringsbrakett. Denne følger ikke med TV-en. Kontakt din lokale forhandler for å kjøpe den anbefalte veggmonteringsbraketten.

Hull og mål for montering av veggfeste:

	B (mm)	H (mm)	D (mm)	L (mm)
43"	200	200	6 (M6)	8
50"	200	200	6 (M6)	8
55"	200	200	6 (M6)	10
65"	200	200	6 (M6)	10
75"	200	200	8 (M8)	12
85"	200	200	8 (M8)	12

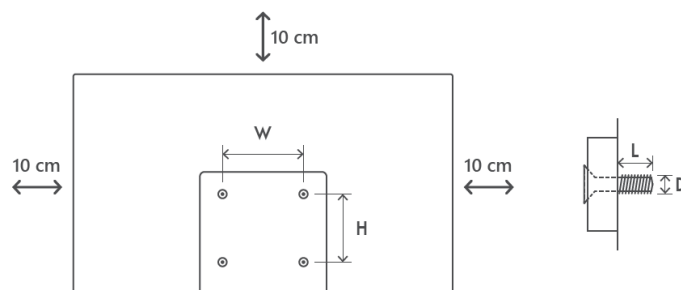

3 TV-knapper og tilkoblinger

Advarsel:



Hvis du vil koble en enhet til TV-en, må du sørge for at både TV-en og enheten er slått av før du kobler til. Etter at tilkoblingen er gjort, kan du slå på enhetene og bruke dem.



Ikke berør eller vær i nærheten av HDMI- og USB-kontaktene, og unngå at elektrostatisk utladning forstyrrer disse kontaktene i USB-driftsmodus, ellers vil det føre til at TV-en slutter å fungere eller får en unormal status.

Merk:

Den faktiske plasseringen og rekkefølgen av portene kan være forskjellig fra modell til modell.

3.1 TV-knapp

TV-ens nøyaktige utseende, inkludert logoplassering og ramme, varierer etter TV-modell. Bruk disse illustrasjonene kun som referanse.

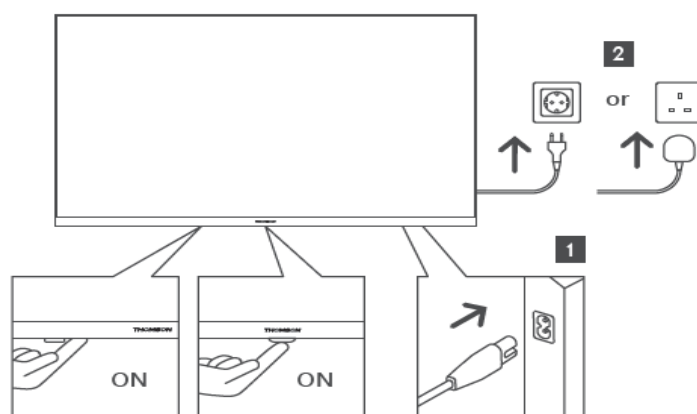





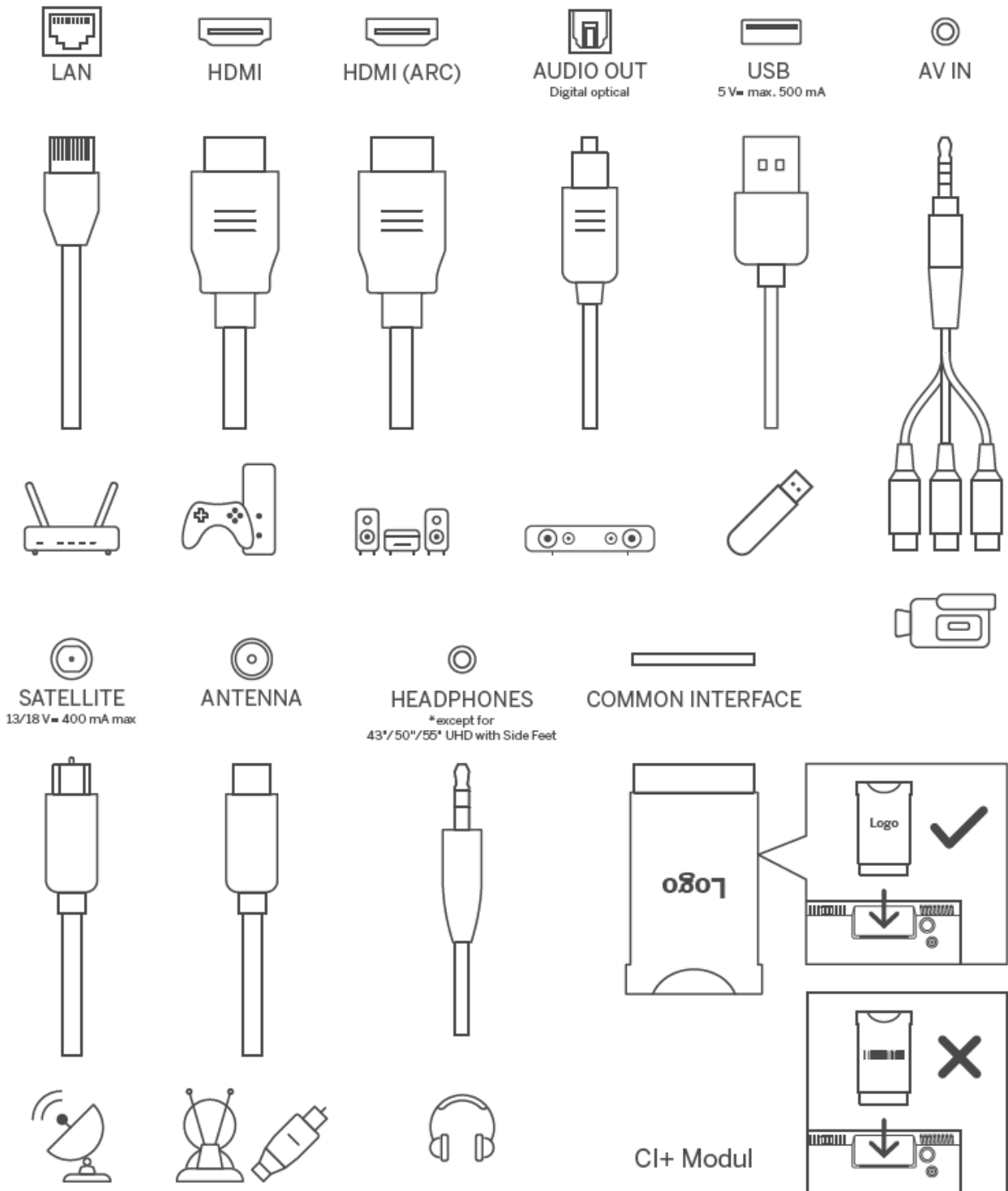



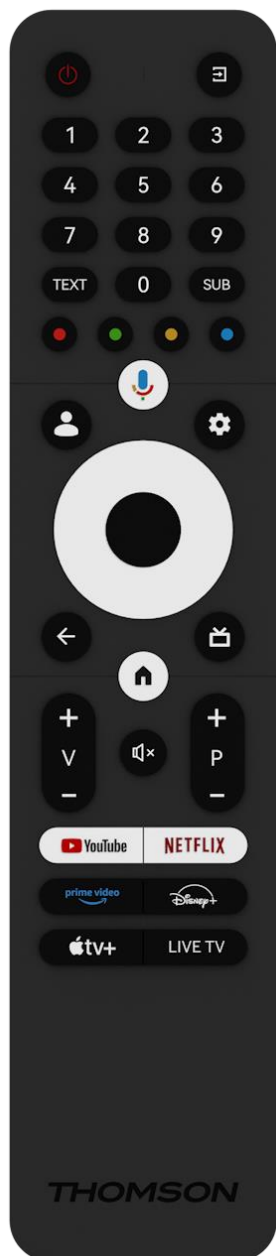









Trykk på denne knappen i standby-modus for å slå TV-en på/av

3.2 Tilkoblinger



4 Fjernkontroll



	Av/på-knapp/Standby: Hurtig-standby/standby/på
	Kilde/inngang: Velg inngangen til TV-en
0-9	Tallknappene: Bytter kanal i Live TV-modus, skriv inn et nummer eller en bokstav i tekstboksen på skjermen
TEXT	Åpner og lukker tekst-TV (hvis mulig i Live TV-modus)
SUB	Slå undertekster av og på (der det er tilgjengelig)
	Fargede knapper: Følg instruksjonene på skjermen for funksjonene til de fargede knappene
	Mikrofon: Aktiver Google Assistant
	Profilknapp: Bytt mellom flere Google-profiler
	Innstillinger: Viser Live TV-innstillingene (i Live TV-modus), viser mulige innstillingsalternativer som lyd og bilde Dersom du har kjøpt en SW med PVR-funksjon (opptak): Når du trykker på og holder inne innstillingsknappen i 5 sekunder, åpnes et ekstra tastatur med flere funksjoner i TV Live-appen.
	Retningsknapper: Navigerer i menyer, innstillingsalternativer, flytter fokus eller markør osv., setter opptakstid og viser undersider i Live TV-Teletext-modus når du trykker på Høyre eller Venstre. Følg instruksjonene på skjermen
	OK: Bekreft valg, gå inn i undermenyer, se kanalliste (i Live TV-modus). Trykk i 5 sek. for å slå bakgrunnsbelysningen på fjernkontrollen av/på
	Tilbake/returner: Går tilbake til forrige menyskjerm-bilde, gå ett skritt tilbake, lukk vinduer, lukk tekst-TV (i Live TV-Teletext-modus). Avslutter avspilling av multimediafiler og går tilbake til MMP-oversiktsmenyen (Multi Media Player).
	Elektronisk programguide
	Hjem: Åpner startskjermen
+ v -	Volum +/-: Kontrollerer lydvolument på TV-en.
	Demp: Slår av volumet på TV-en fullstendig
+ P -	Programmer +/-: Veksle mellom TV-/radiokanaler. Blar i kanallisten side for side når kanallisten vises på TV-skjermen.
	Start YouTube-applikasjonen
	Start Netflix-applikasjonen
	Start Prime Video-applikasjonen
	Start Disney +-applikasjonen
	Start Apple TV-applikasjonen
LIVE TV	Åpner Live TV-applikasjonen

5 TV-installasjon

5.1 Sett opp TV-en din

Sett TV-en på en stabil overflate som kan bære vekten av TV-en. For å unngå fare må du ikke plassere TV-en i nærheten av vann eller varmekilder (f.eks. lys, stearinlys, varmeapparat), og du må ikke blokkere ventilasjonen på baksiden av TV-en.

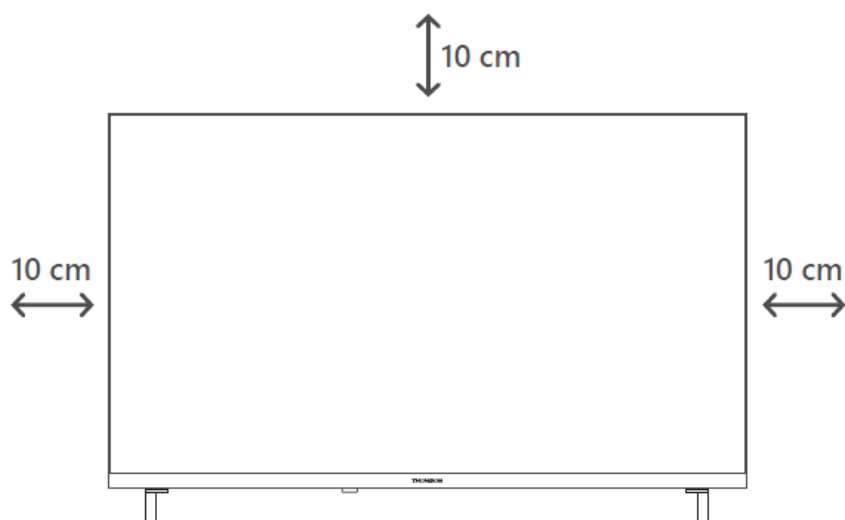

5.2 Koble til antenne og strøm

1. Koble antennekabelen til antennekontakten på baksiden av TV-en.
2. Koble til strømledningen til TV-en (AC 100–240 V ~ 50/60 Hz). TV-en går i standby-modus (rødt lys).
3. Slå på TV-en ved å trykke på på/av-knappen på TV-en eller på/av-knappen på fjernkontrollen.

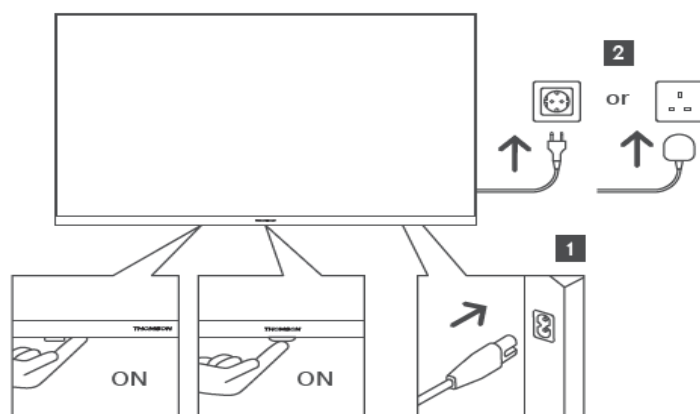

**Det nøyaktige utseendet til TV-en, inkludert logoplassering og ramme, varierer etter TV-modell. Bruk disse illustrasjonene kun som referanse.*

6 Førstegangsoppsett

Ved det første oppsettet vil veiviseren for oppsetting på skjermen veilede deg gjennom konfigureringen av TV-en. Følg instruksjonene nøye for å konfigurere TV-en riktig.

6.1 Paring av Bluetooth-fjernkontroll

Trykk på **BACK**- og **Home**-knappene samtidig på fjernkontrollen for å gå inn i Bluetooth-paringsmodus. Indikatorlampen på fjernkontrollen blinker når du starter sammenkoblingsprosessen.

Vi anbefaler at du fullfører sammenkoblingsprosessen for fjernkontrollen. Hvis du hopper over dette, kan du i ettertid parre fjernkontrollen med TV-en i menyen Innstillinger > Fjernkontroller og tilbehør.

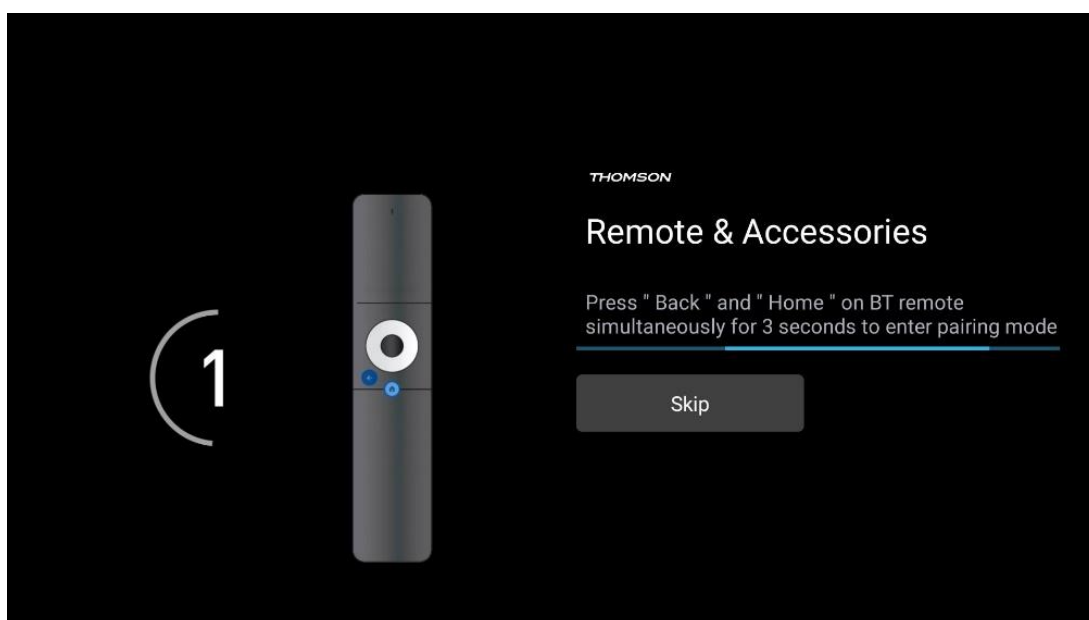

6.2 Valg av språk

Bruk opp/ned-retningsknappene for å velge systemspråk, og trykk deretter **OK** for å bekrefte.

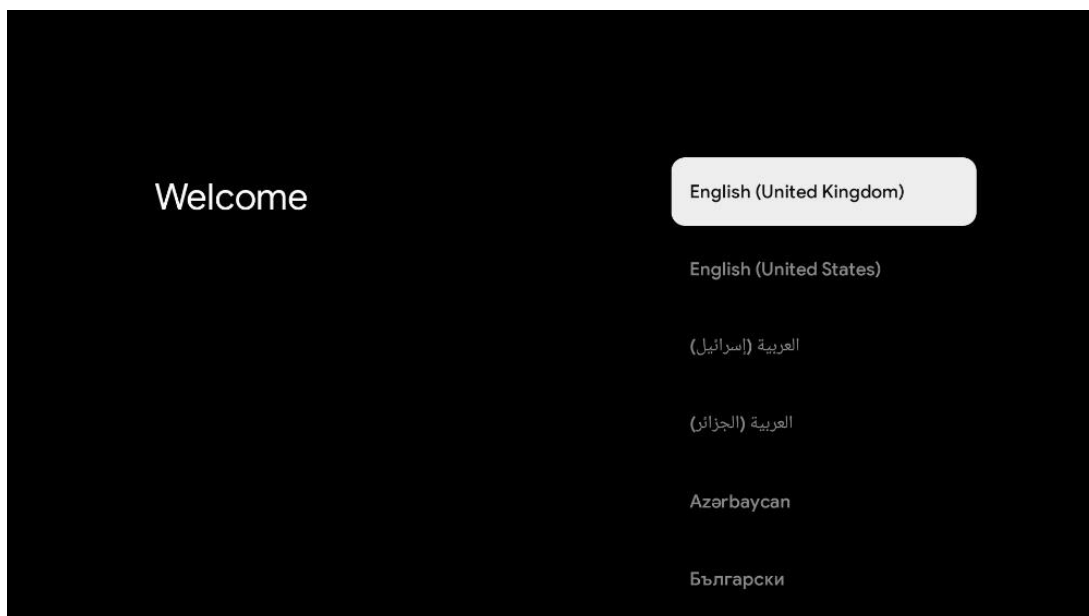

6.3 Valg av TV-oppsett

Bruk opp/ned-retningsknappene for å velge TV-innstillingsalternativ, og trykk deretter **OK** for å bekrefte.

Merk: Hvis du velger Konfigurer Google TV, trenger du en Google-konto for å fortsette med installasjonen. Du kan bruke en eksisterende Google-konto eller opprette en ny.

Merk: Velg alternativet Konfigurer grunnleggende TV hvis du bare vil bruke TV-en til å se på TV eller lytte til radioprogrammer via bakkenett, kabel eller satellittantenne, og hvis du ikke vil koble TV-en til Internett slik at du kan se videoinnhold fra strømmeapper som YouTube eller Netflix.

Den detaljerte installasjonen av Basic TV-alternativet er beskrevet i menykapittel 6.5.

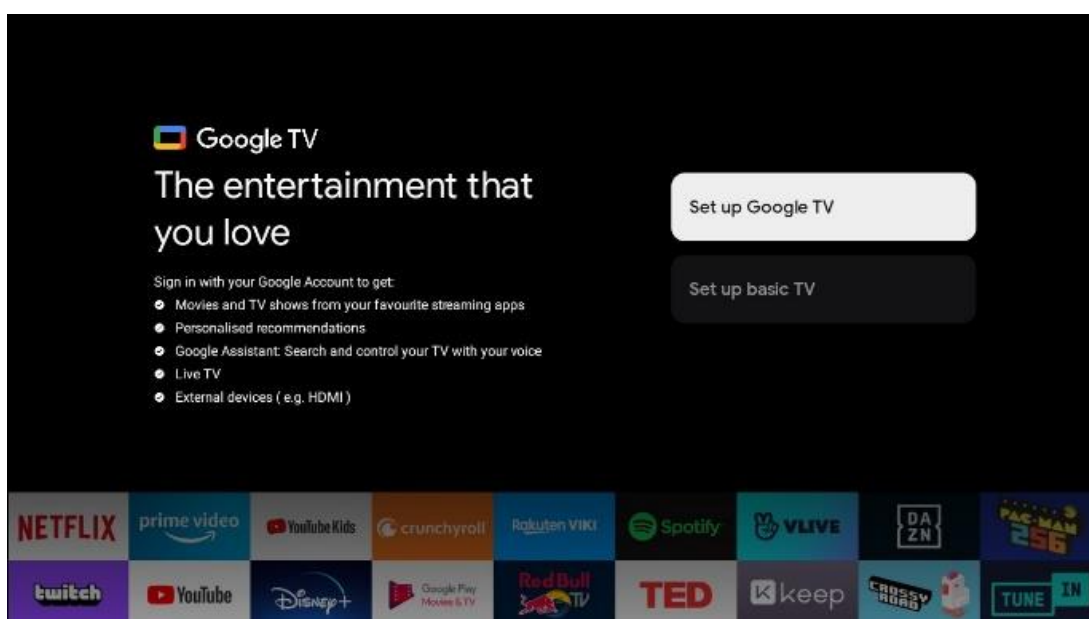

6.4 Konfigurere Google TV

6.4.1 Konfigurer med Google Home-appen

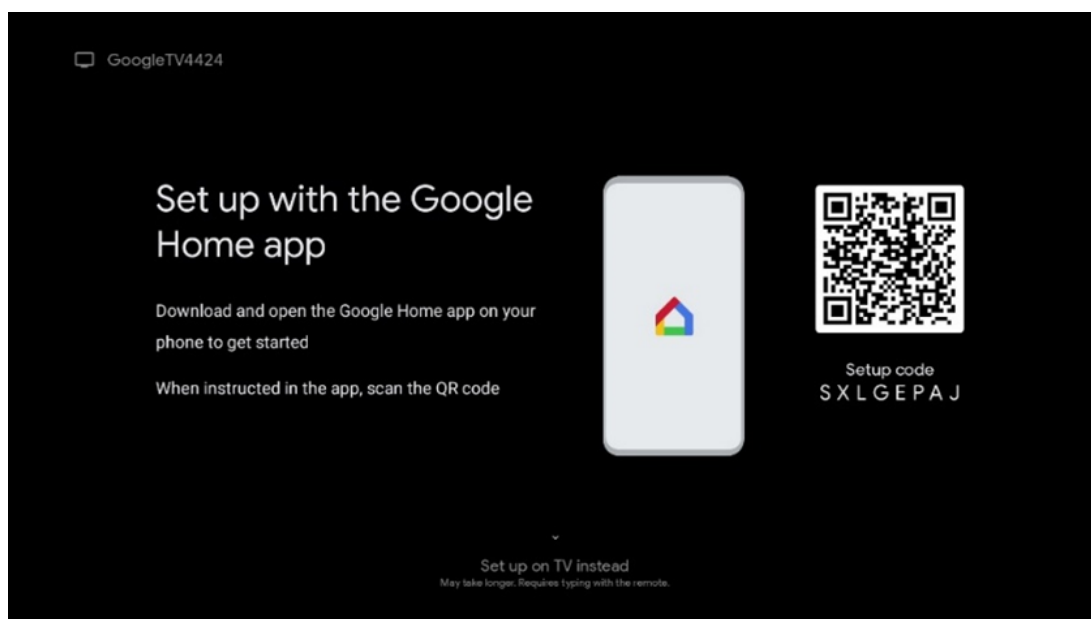

For å konfigurere med Google Home-appen er det nødvendig å ha en mobil enhet (smarttelefon eller nettbrett) med Google Home-appen installert. For å installere Google Home-appen kan du skanne QR-koden på TV-en eller søke etter Google Home i appbutikken på mobilenheten din. Hvis Google Home-appen allerede er installert på mobilenheten din, åpner du den og følger instruksjonene på TV-en og mobilenheten. Oppsettet av TV-en via Google Home-applikasjonen på mobilenheten din skal ikke avbrytes.

Merk: Noen mobile enheter med den nyeste Android OS-versjonen er ikke fullt ut kompatible med installasjonen av Google TV via Google Home-appen. Derfor anbefaler vi installasjonsalternativet Konfigurer på TV.

6.4.2 Konfigurer på TV

For å kunne utnytte de mange fordelene med Google TV, må TV-en være koblet til Internett. Du kan koble TV-en til modem/ruteren trådløst via Wi-Fi eller via kabel.

Internett-tilkoblingen din blir automatisk oppdaget og vist hvis du har koblet TV-en din med modem/ruteren direkte til kabelen.

Hvis du vil koble TV-en til Internett trådløst via Wi-Fi, trykker du på opp/ned-retningsknappene for å velge ønsket WLAN-nettverk, skriver inn passordet og trykker deretter på Bekreft for å opprette tilkoblingen. Hvis du velger Hopp over fordi du vil konfigurere TV-en som en Basic-TV, kan du konfigurere Internett-tilkoblingen senere i menyen TV-innstillinger.

6.4.3 Logg på med Google-kontoen din

For å logg på med Google-kontoen din, skriver du inn e-postadressen og passordet ditt.

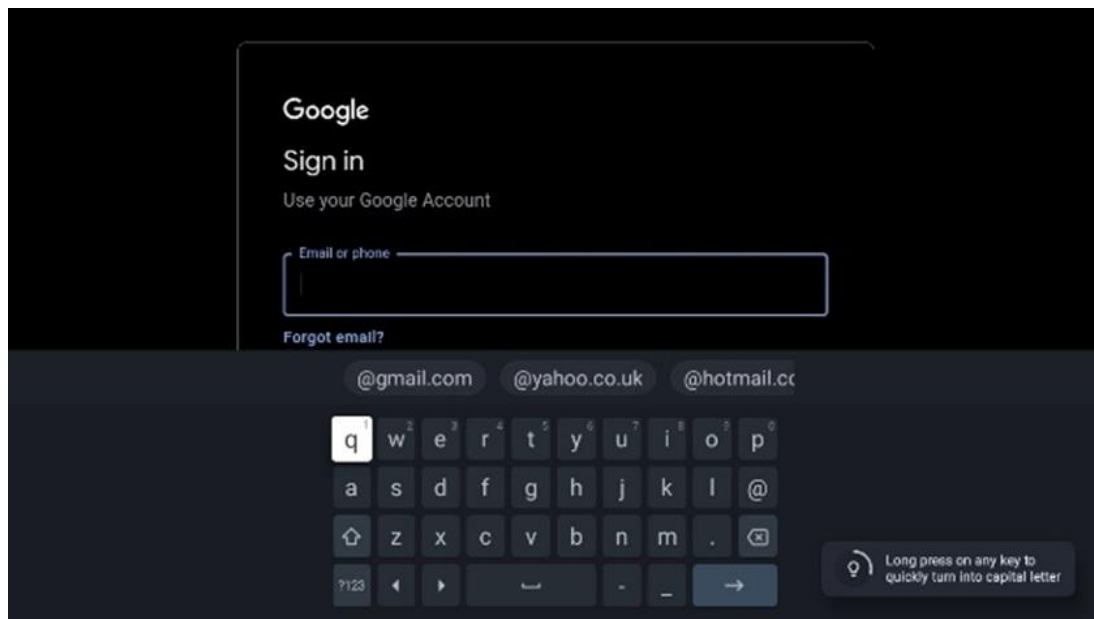

6.4.4 Googles vilkår for tjenester

Før du fortsetter, bør du ta deg tid til å lese de generelle vilkårene og betingelsene, vilkårene for bruk av spill, personvernerklæringen og de tilgjengelige Google-tjenestene. Du erklærer deg enig i disse tjenestene ved å klikke på Godta.

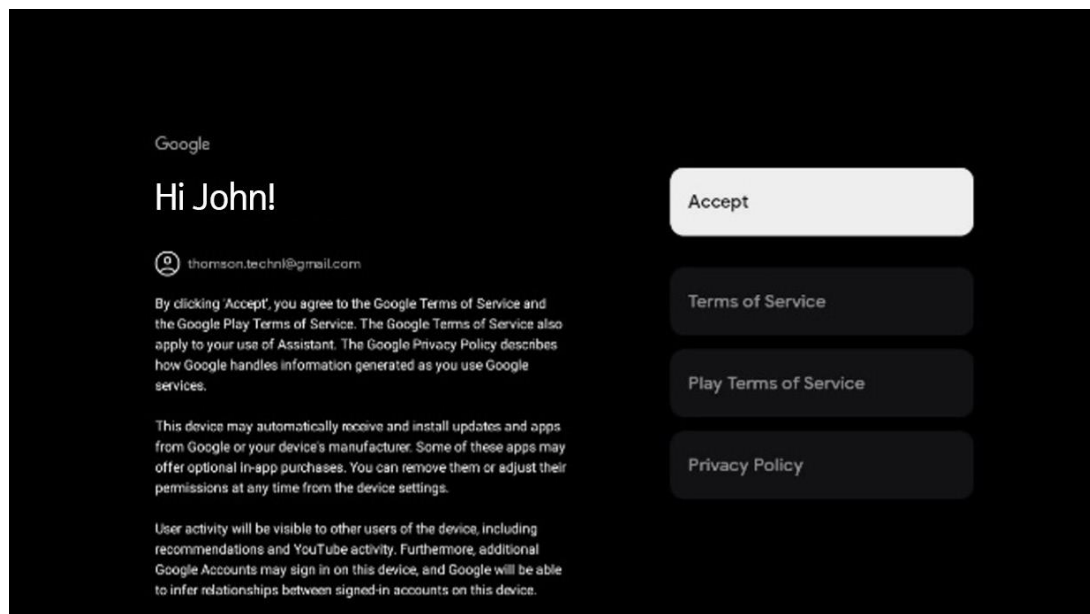

Velg Godta for å bekrefte om du vil at posisjonen din skal bli identifisert i Googles personvernerklæring, og godta at diagnostisk informasjon automatisk sendes til Google for å forbedre Google-opplevelsen din.

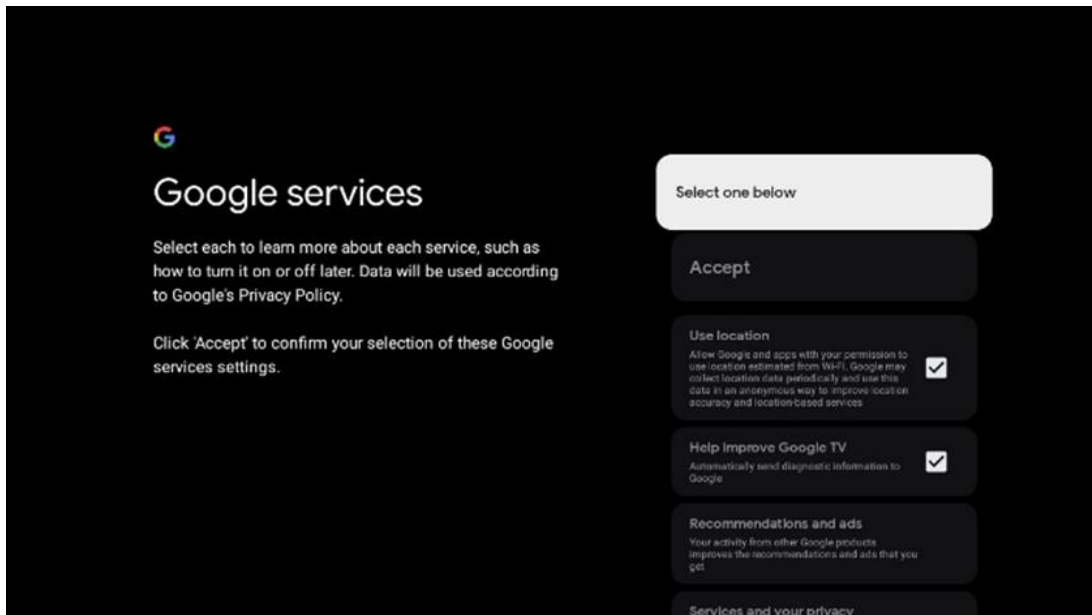

6.4.5 Bekreft eller avis Googles tjenester og funksjoner

Les nøye gjennom hvilke tjenester og funksjoner TV-en din tilbyr. Hvis du ikke ønsker å aktivere en eller flere av de tilbudte tjenestene, kan du avise dem ved å klikke på Nei takk.

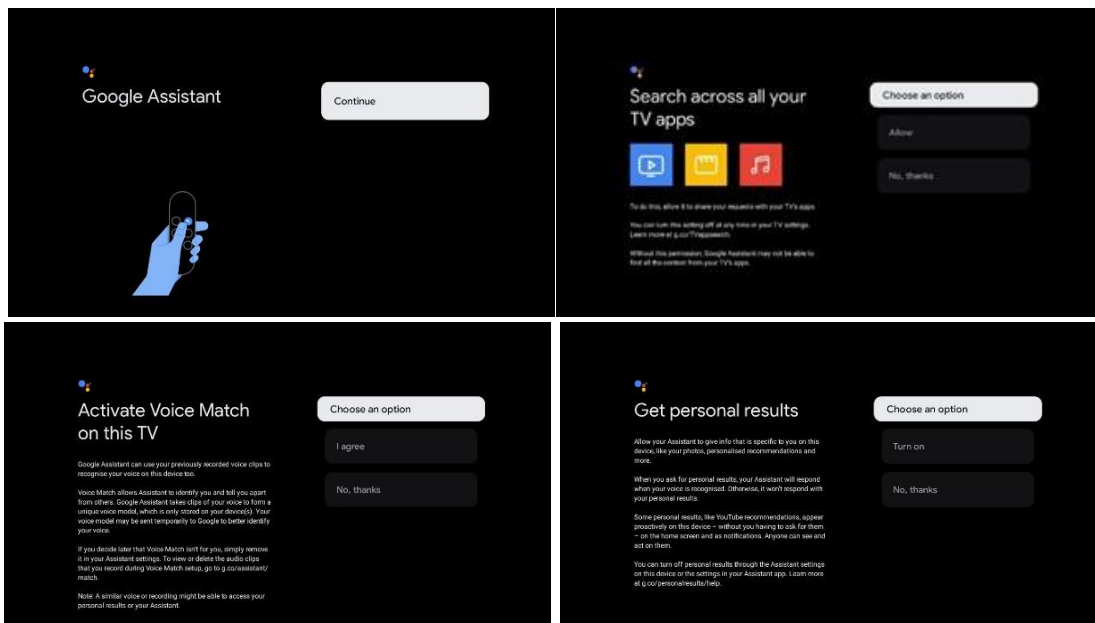

6.4.6 Velg abonnementene dine

Velg hvilke strømmeprogrammer du ønsker å installere automatisk. Dette kan være programmer du allerede abonnerer på, eller applikasjoner som Google har foreslått for deg.

Noen applikasjoner er allerede forhåndsutvalgt. Du kan velge dem bort, noe som betyr at de ikke blir installert automatisk under den første installasjonsprosessen.

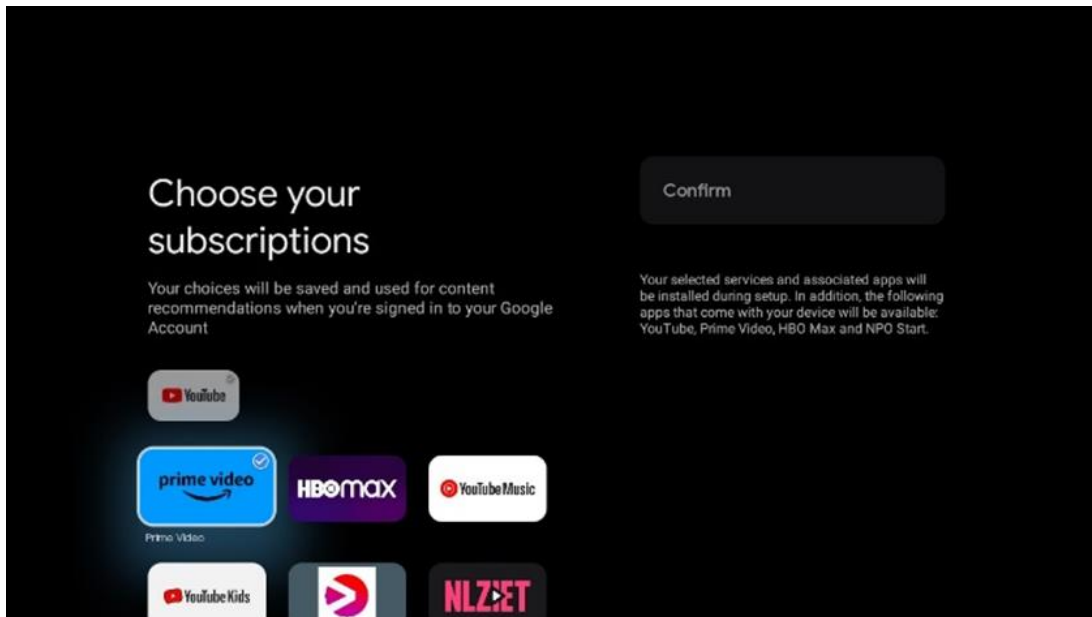

6.4.7 Valg av region eller land

Velg landet du befinner deg i for å utføre installasjonen på riktig måte. Dette er viktig fordi tilgjengeligheten i Google Play-butikken og installasjonsprosedyren for mange applikasjoner avhenger av den geografiske plasseringen (Geo-location). Dette er grunnen til at visse applikasjoner er tilgjengelige for ett land og ikke for andre.

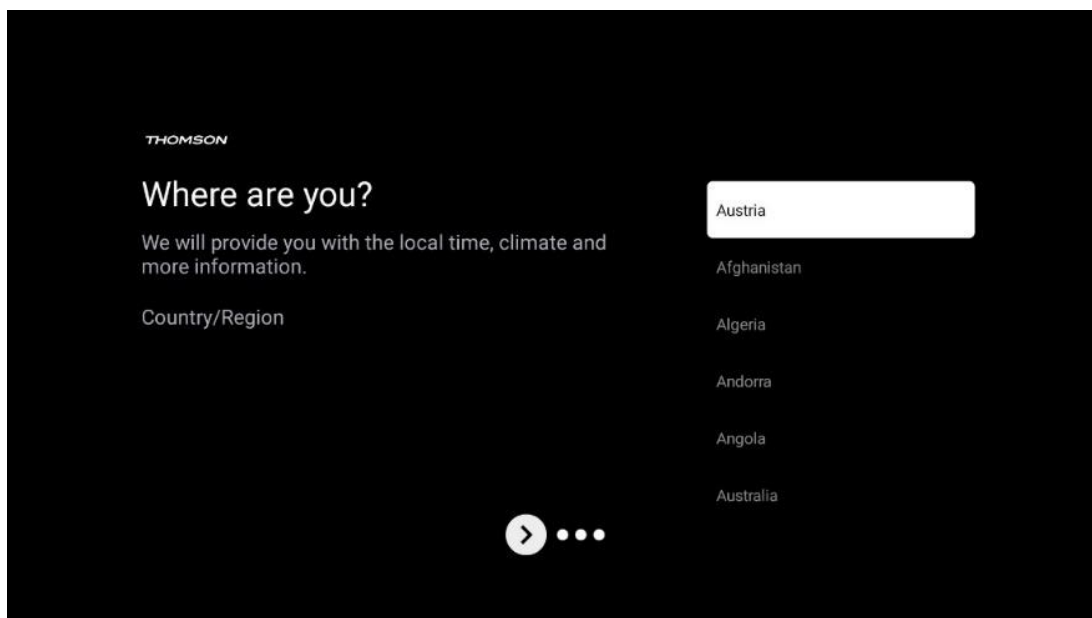

6.4.8 Ansvarsfraskrivelse

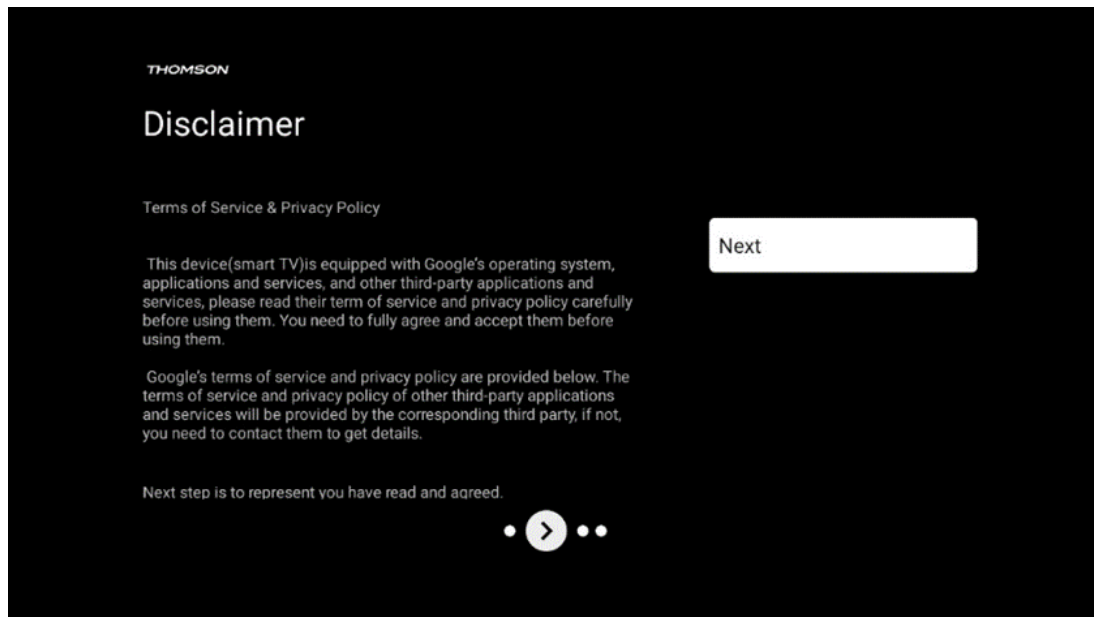

Les nøye gjennom vilkårene for bruk og personvern og godta dem ved å klikke på Neste.

6.5 Konfigurer grunnleggende TV

Velg installasjonsalternativet Konfigurer grunnleggende TV hvis du bare vil bruke TV-en til å se på TV eller lytte til radioprogrammer via bakkenett, kabel eller satellittantenne, og hvis du ikke vil koble TV-en til Internett slik at du kan se videoinnhold fra strømmeapper som YouTube eller Netflix.

6.5.1 Velg Wi-Fi-nettverk

Hvis du ikke ønsker å se innhold fra strømmetjenester som Netflix eller YouTube, velger du alternativet Hopp over på slutten av listen over tilgjengelige Wi-Fi-nettverk.

6.5.2 Valg av region eller land

Velg landet du befinner deg i for å utføre installasjonen på riktig måte. Dette er viktig fordi tilgjengeligheten i Google Play-butikken og installasjonsprosedyren for mange applikasjoner avhenger av den geografiske plasseringen (Geo-location). Dette er grunnen til at visse applikasjoner er tilgjengelige for ett land og ikke for andre.

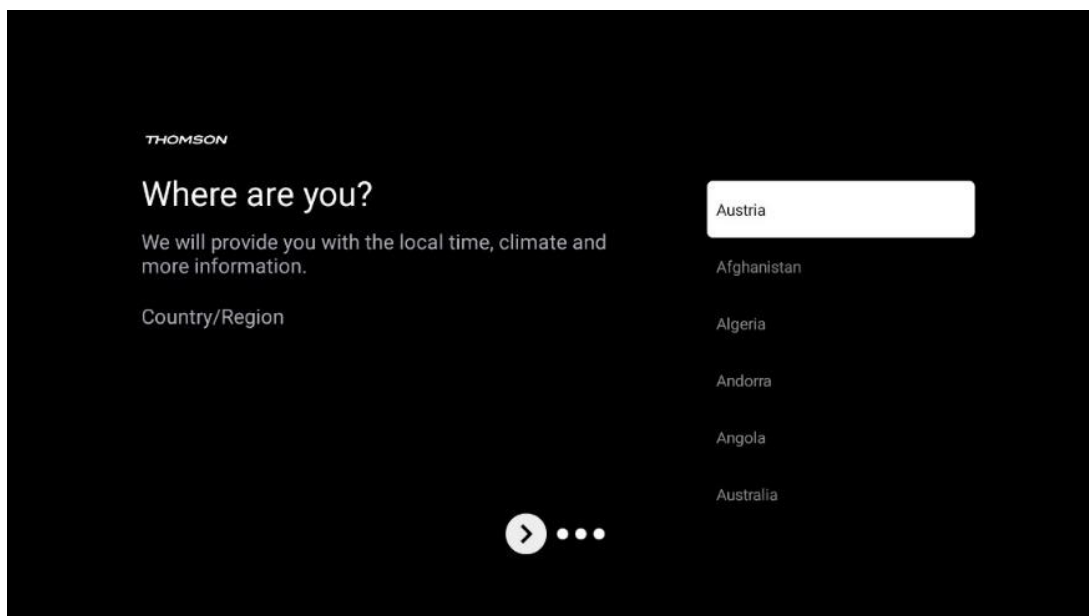

6.5.3 Ansvarsfraskrivelse

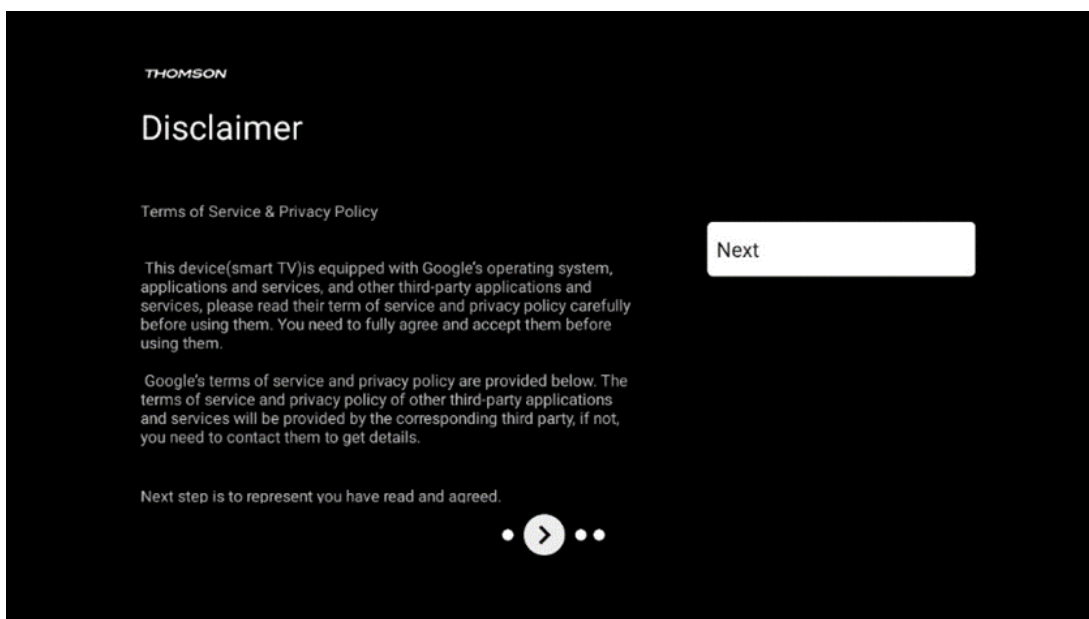

Les nøye gjennom vilkårene for bruk og personvern og godta dem ved å klikke på Neste.

7 Kanalinstallasjon

Velg TV-mottakstype Tuner for å installere TV-/radiokanaler. Mottaksalternativene bakkenett, kabel og satellitt er tilgjengelige. Marker det tilgjengelige alternativet for TV-signalmottakstype, og trykk på **OK** eller klikk på høyre retningssknapp for å fortsette.

Hvis du velger Hopp over skanning, kan du fullføre den første installasjonen av TV-en uten å installere TV-kanalene. Du kan i ettertid installere TV-kanalene i menyen for TV-innstillinger.

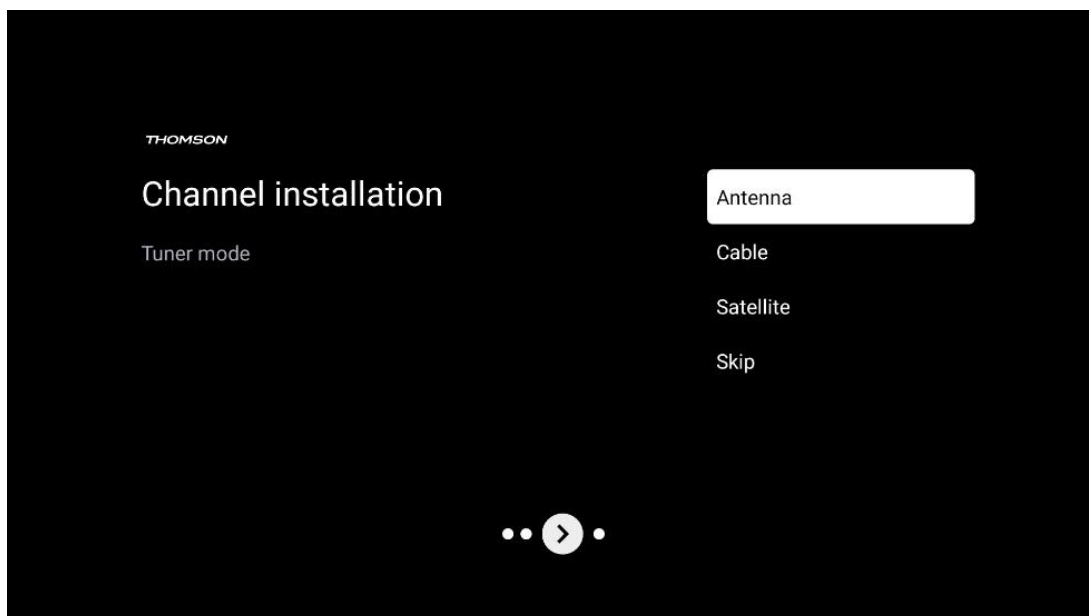

7.1 Tuner-modus

7.1.1 Antenne

Hvis antenne-alternativet er valgt, vil TV-en søke etter digitale bakkesendinger og analoge sendinger. På neste skjermbilde markerer du Skann-alternativet og trykker **OK** for å starte søket eller velger Hopp over skanning for å fortsette uten å utføre et søk.

Operatørskanning: Hvis de er tilgjengelige, vises kabeloperatørene på skjermen. Marker ønsket operatør, og trykk **OK**. Velg Start, og trykk **OK** for å utføre kanalsøkingen.

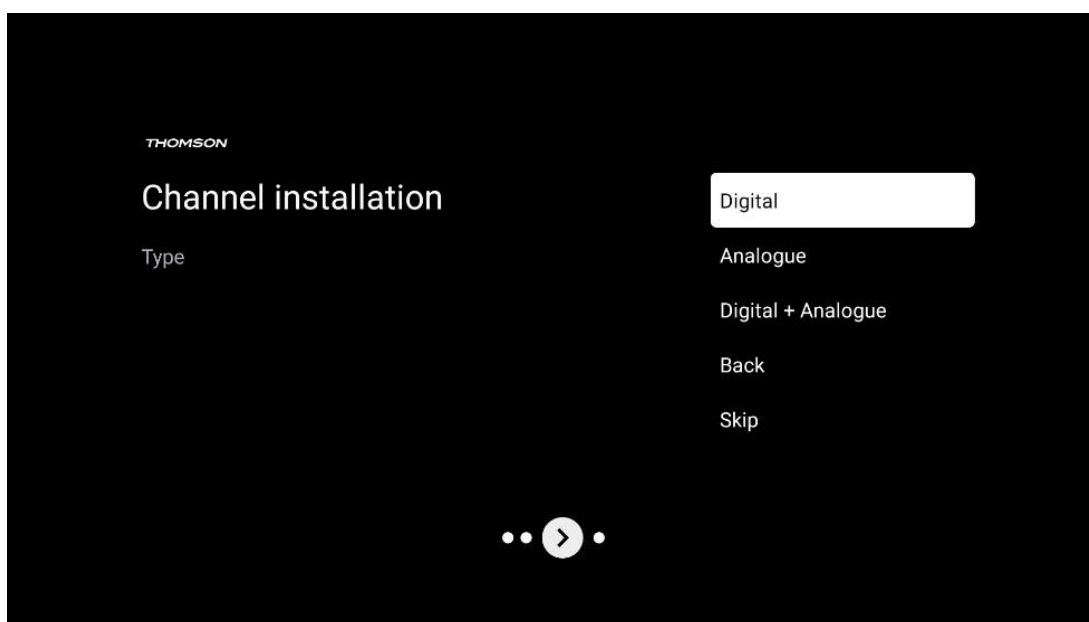

7.1.2 Kabel

Hvis alternativet Kabel er valgt, vil TV-en søke etter digitale kabelkanaler.

I de fleste kabelkanalnettverk er det bare digitale kanaler som er tilgjengelige. Velg Digital for å fortsette skanningen.

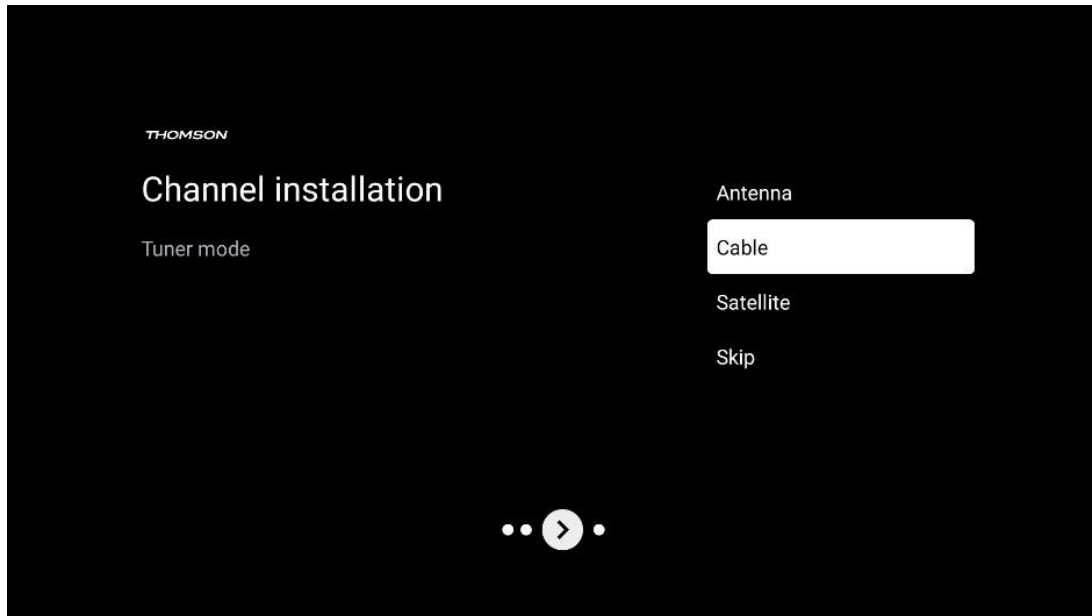

Operatørskanning: Hvis de er tilgjengelige, vises kabeloperatørene på skjermen. Marker ønsket operatør, og trykk **OK**. Velg Start, og trykk **OK** for å utføre kanalsøkingen.

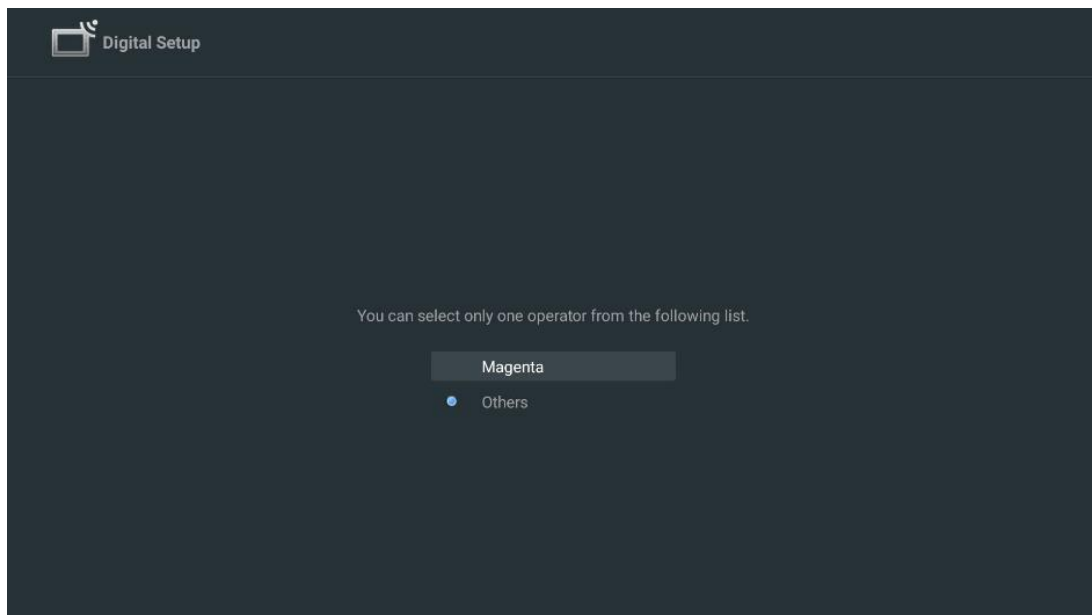

Andre: Velg alternativet Andre hvis kabeloperatøren din ikke er oppført, eller hvis TV-en er koblet til et lokalt kabelsystem. Velg skanningstype, og trykk på **OK** for å vise skannealternativene.

Full skanning: Et automatisk fullt søk søker gjennom hele frekvensbåndet; dette bør velges hvis ikke alle kanalene ble funnet under et nettverkssøk.

Hurtigskanning: Et hurtigsøk startes, og kanalene sorteres i en forhåndssortert rekkefølge. Med denne typen søk er det nødvendig å angi nettverks-ID og senterfrekvens.

Nettverksskanning: Med et nettverkssøk overføres en komplett og oppdatert kanalliste fra en leverandør, slik at mottakeren gjenkjenner alle kanaler, noe som er å foretrekke for kabel-TV-operatører. Med denne typen søk er det nødvendig å oppgi minst nettverks-ID.

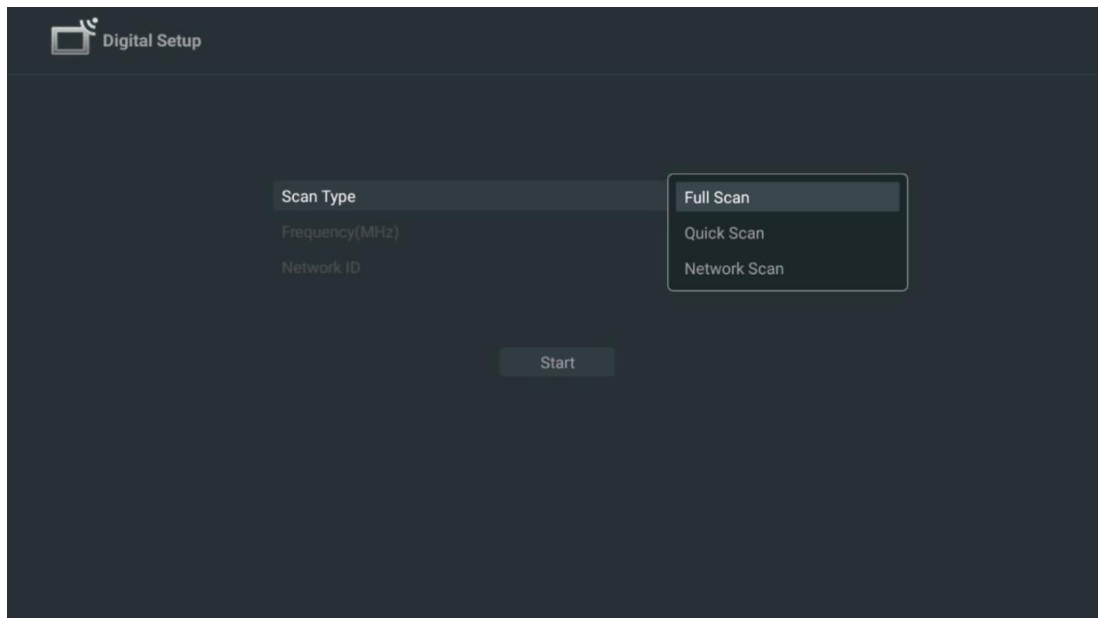

Velg Hopp over skanning for å fortsette uten å utføre et søk.

7.1.3 Satellitt

Merknad for installasjon av satellittkanaler for Thomson TV-er som er installert i Østerrike eller Tyskland:

Våre Thomson-TV-er har funksjonen Satellite Channels List, som bare kan velges og utføres under den første installasjonen av TV-en. Denne funksjonen er kun tilgjengelig hvis Østerrike eller Tyskland ble valgt som installasjonsland under den første installasjonen av TV-en. Denne funksjonen utføres kun under den første installasjonen av TV-en når du installerer satellittkanalene.

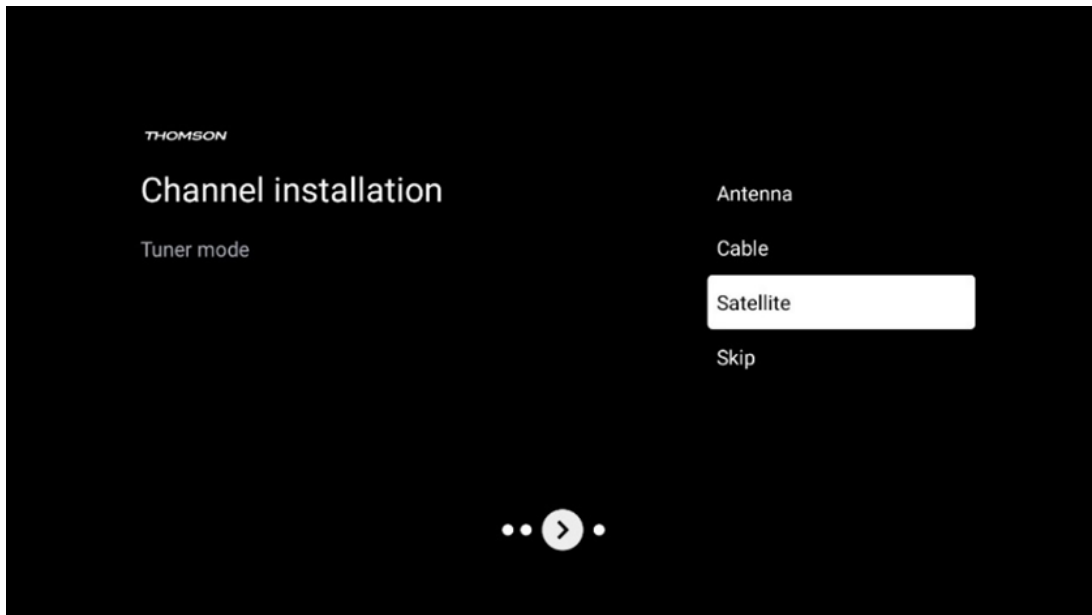

Følg installeringstrinnene nedenfor for å aktivere den:

1. Tuner-modusmeny – velg Satellitt som installasjonsalternativ.
2. Velg forhåndsinnstilte satellittkanaler
3. Trykk på **OK**-knappen for å bekrefte valget.

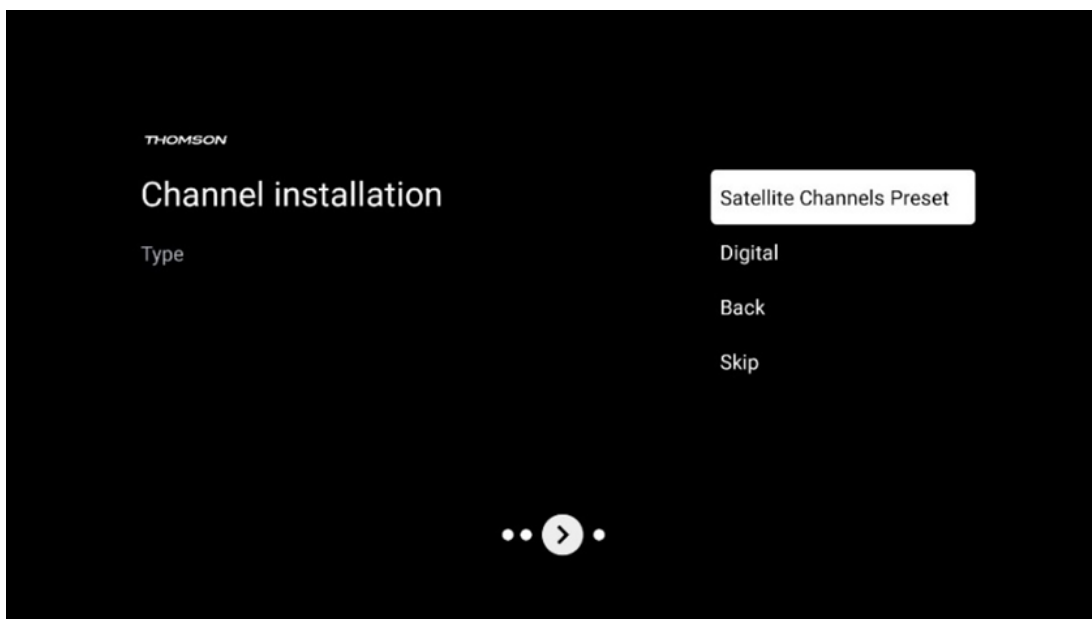

Satellittinstallasjon

Velg installasjonsalternativet Digital for å fortsette med installasjonen av satellittkanalene.

M7-operatører

M7-operatørene er betal-TV-operatører som tilbyr kultur- og språkspesifikke pakker for åtte land: Nederland, Belgia, Tyskland, Østerrike, Tsjekia, Slovakia, Romania og Ungarn.

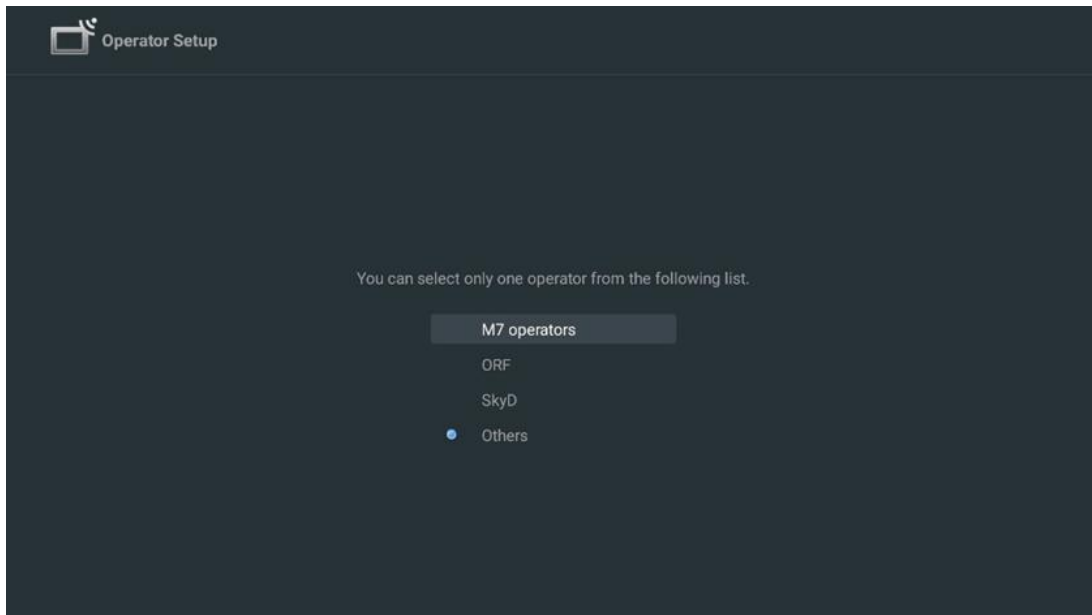

Hvis TV-en er koblet til et satellittsystem for mottak av flere satellitter, velger du Ja og trykker på **OK** for å fortsette.

Hvis du er koblet til satellittsystemet med satellittmottak, velger du Nei og følger installasjonsinstruksjonene på skjermen.



For å utføre en automatisk DiSEqC-portdeteksjon, trykk på den gule knappen på fjernkontrollen og trykk deretter på den blå knappen for å starte kanalsøkingen.

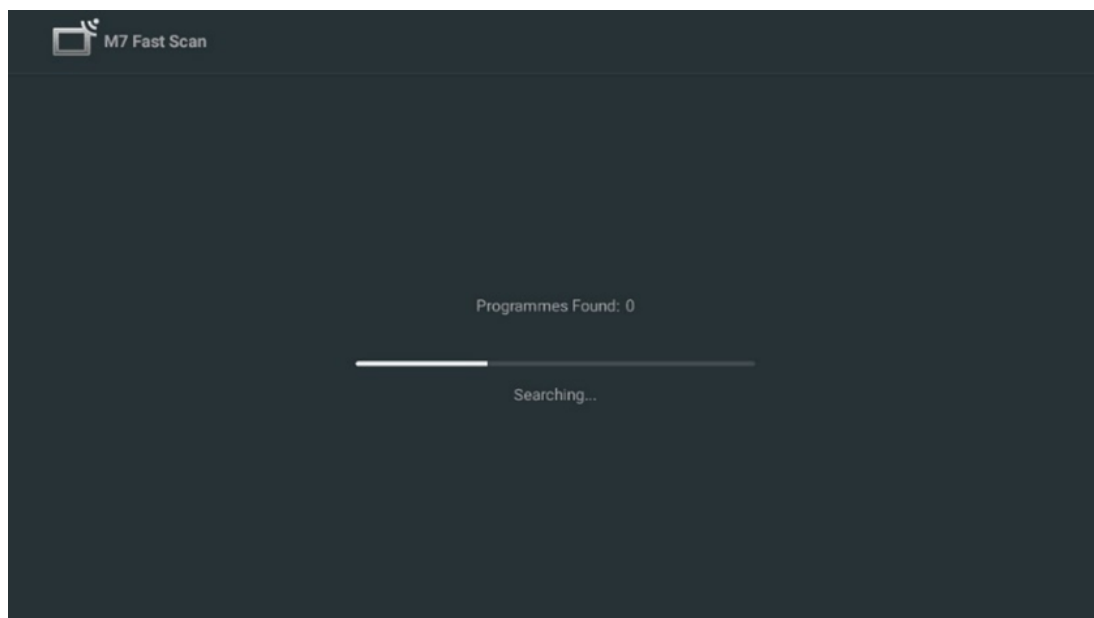

Hvis du vil avbryte det pågående søket, trykker du på **Tilbake**-knappen. Kanalene som allerede er funnet vil bli lagret i kanallisten. Når det første oppsettet er fullført, vises resultatene. Trykk på **OK** for å fullføre oppsettet.

Lokal satellittoperatørinstallasjon

Hvis tilgjengelig, velg en operatør fra listen for installasjonslandet. Kanalene vil bli sortert i henhold til LCN-kanalsorteringen til den valgte operatøren.

Annet:

Velg dette installasjonsalternativet hvis du vil programmere satellittkanalene individuelt. TV-skjermen er delt inn i tre kolonner. Trykk på retningsknappene Opp/Ned og Venstre/Høyre på fjernkontrollen for å bevege deg gjennom kolonnene.

1. kolonne – Satellitt: Velg din foretrukne satellitt fra listen og bruk **OK** -knappen for å velge den.

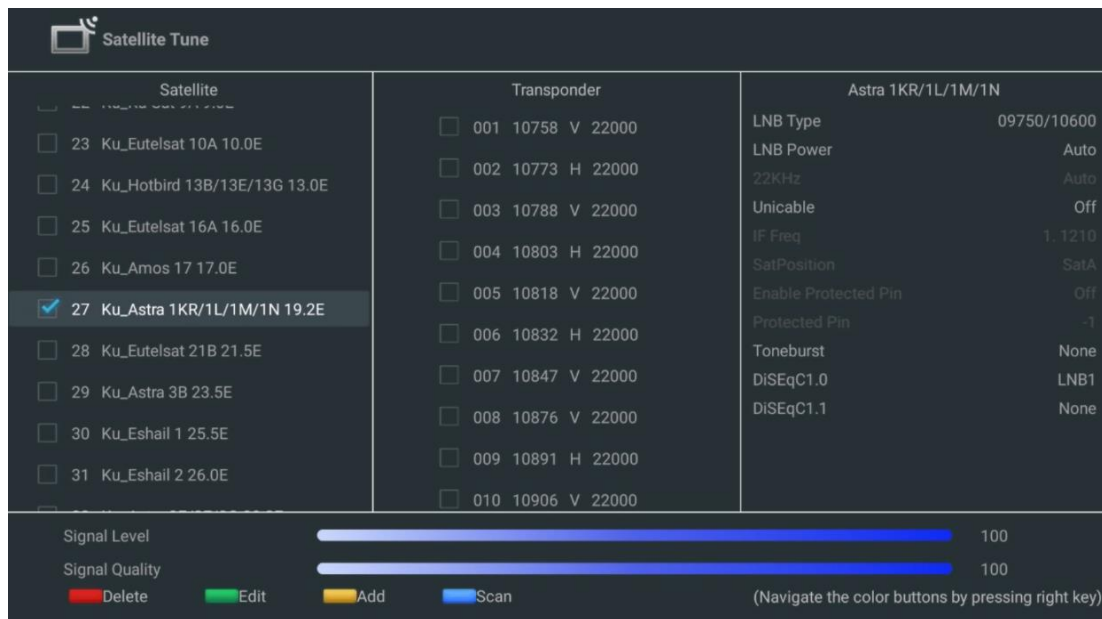

2. kolonne – Transponder: Velg og merk individuelle transpondere fra listen hvis du ikke vil skanne hele satellitten, men bare visse transpondere.

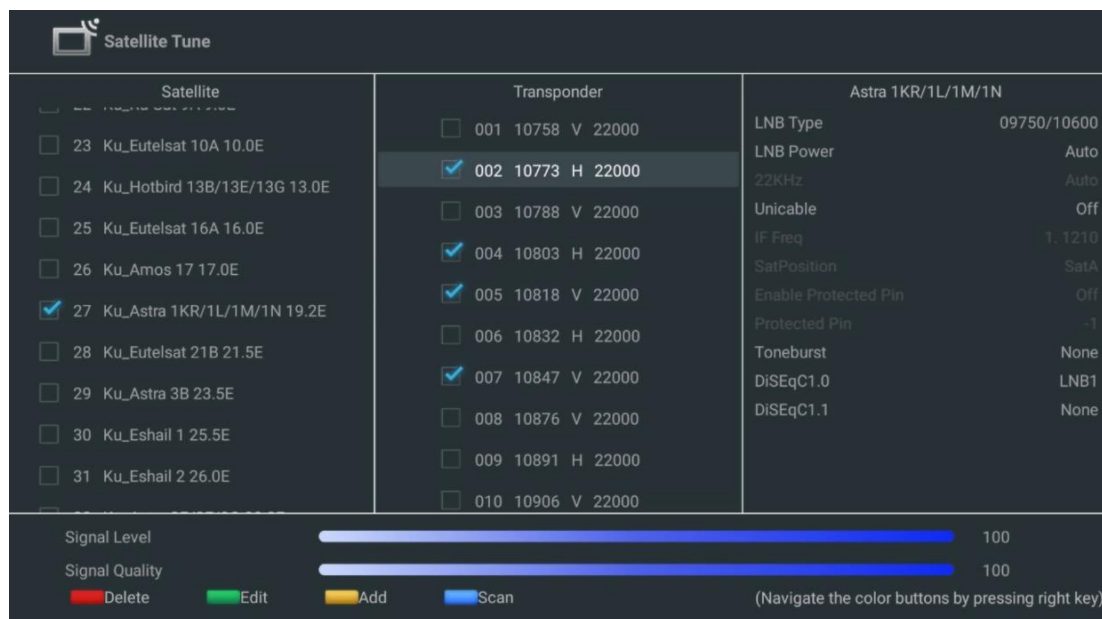

3. kolonne – Mottaksegenskaper: Angi mottaksegenskapene til satellitten du valgte, for eksempel Unicable On/Off eller DiSEqC-posisjonen til den valgte satellitten. Som standard er denne kolonnen satt til enkeltsatellittmottak.

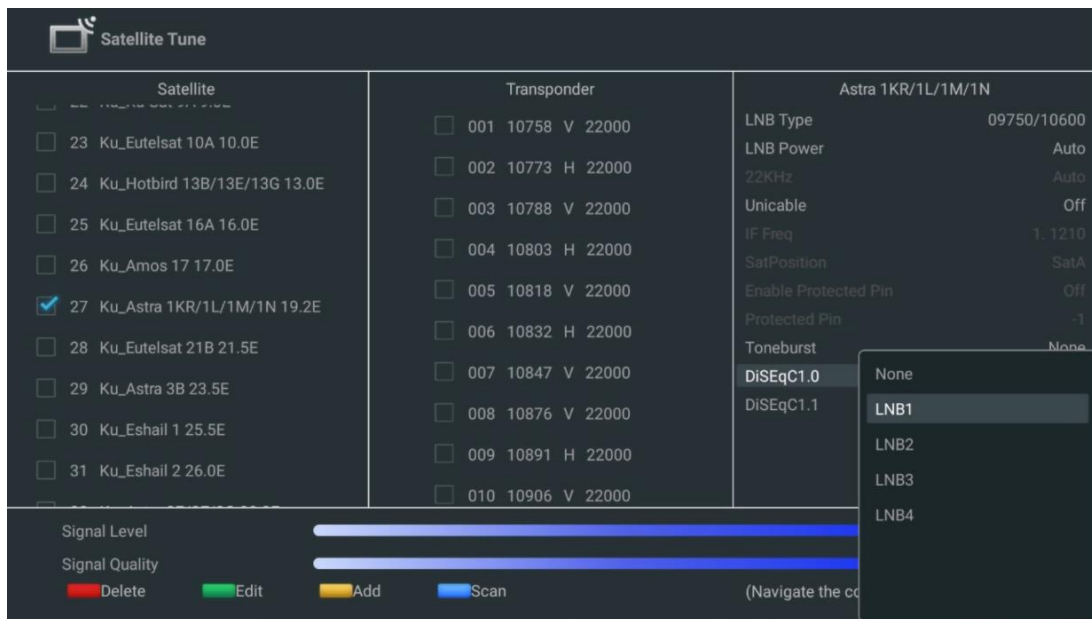

Merk: Funksjonaliteten til **fargeknappene** er merket nederst på skjermen.

Trykk på den røde knappen for å slette en satellitt- eller satellittronsponder fra listen.

Trykk på den grønne knappen for å redigere en satellitt- eller satellittronsponder fra listen.

Trykk på den gule knappen for å legge til satellitter eller satellittronspondere.

Trykk på den blå knappen for å starte søket etter satellittsendinger fra en satellitt eller fra en enkelt satellittronsponder.

Merk: Hvis signalnivået og kvaliteten ikke vises for den valgte satellitten, bruker du retningsknappene til å velge en annen satellittronsponder fra listen i den andre kolonnen for å bekrefte satellittmottak. Dette trinnet kan være nødvendig hvis den første transponderen i listen er inaktiv. For å fortsette å søke i hele satellitten, fjern merket for de valgte transponderne og trykk på den blå knappen for å starte søket.

Når du er ferdig med å installere satellittkanalene, kan du installere andre tunere hvis TV-en din også er koblet til antenne- eller kabel-TV, eller velg Hopp over for å fortsette TV-installasjonen.

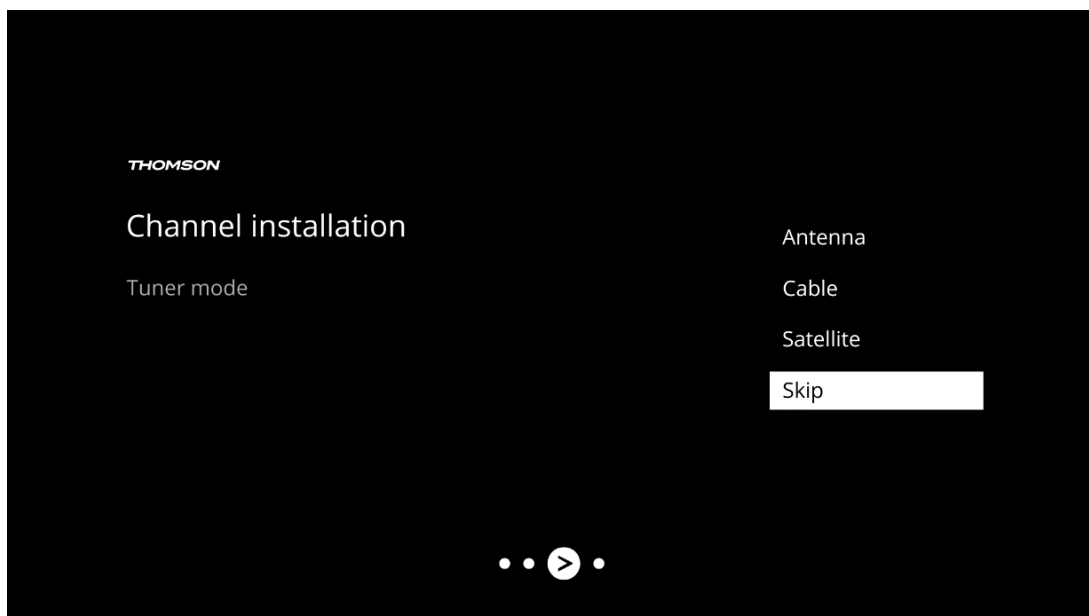

8 Sjekk innstillinger

Vennligst bekreft innstillingene for tunermodus i systeminnstillingene. Hvis du ønsker å endre land/region eller kanalinstallasjonstype, markerer du det tilsvarende menyalternativet og trykker på **OK**. Se forrige installasjonsavsnitt for å konfigurere innstillingene.

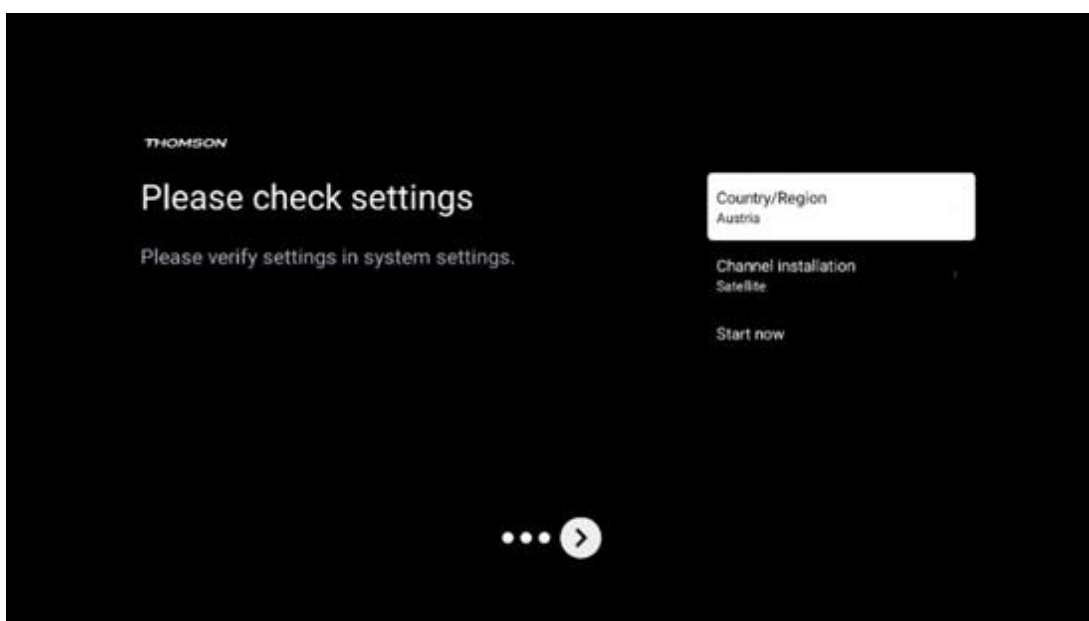

Hvis installasjonsinnstillingene er riktig angitt, trykker du på Start nå for å fortsette med den endelige installasjonen,

Vennligst vent til TV-en fullfører installasjonsprosessen. Dette kan ta noen minutter. Denne tiden er nødvendig for å fullføre den endelige installasjonen, avhengig av de valgte innstillingene.

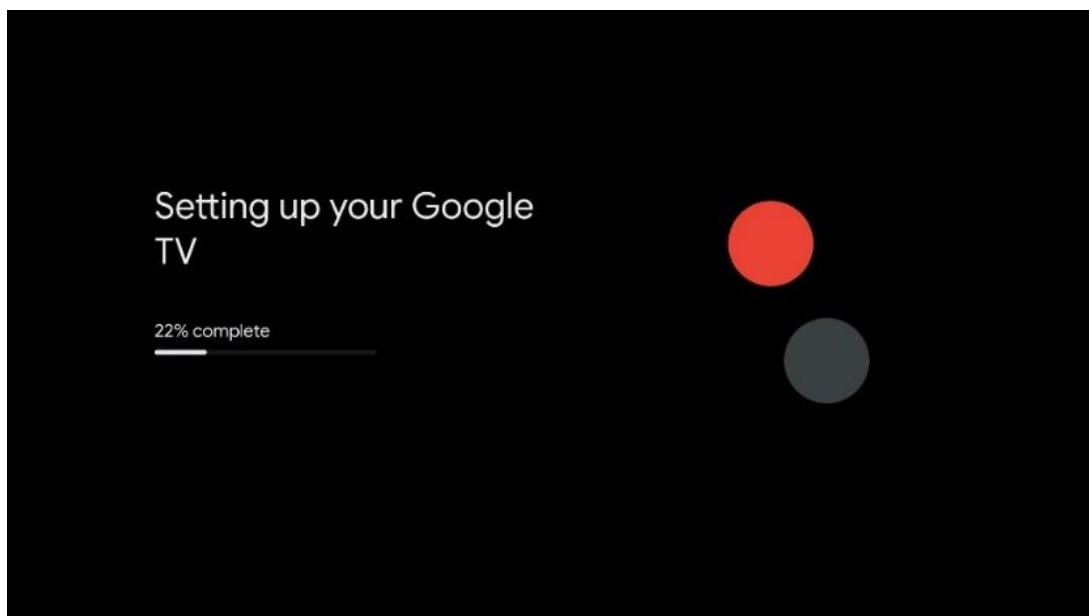

9 Startskjermen

Startskjermen er midtpunktet på TV-en din. Fra startskjermen kan du starte et hvilket som helst installert program, starte Live TV-programmet for å se på TV-sendinger, se en film fra ulike strømmeprogrammer eller bytte til en enhet som er koblet til HDMI-porten. Du kan også når som helst avslutte bruken av et hvilket som helst program og gå tilbake til startskjermen ved å trykke på Hjem-knappen på fjernkontrollen.

I den første raden (Toppvalg for deg) vil strømmeneinnholdet i strømmeapplikasjonene som er installert på TV-en din, bli foreslått i henhold til søkekriteriene i søkeloggen din. Her finner du også direkte valg av den sist valgte TV-inngangen. På denne linjen, på den første posisjonen, finner du også valgboksen med den siste inngangskilden, hvis HDMI CEC-kontrollfunksjonen er aktivert på denne enheten.

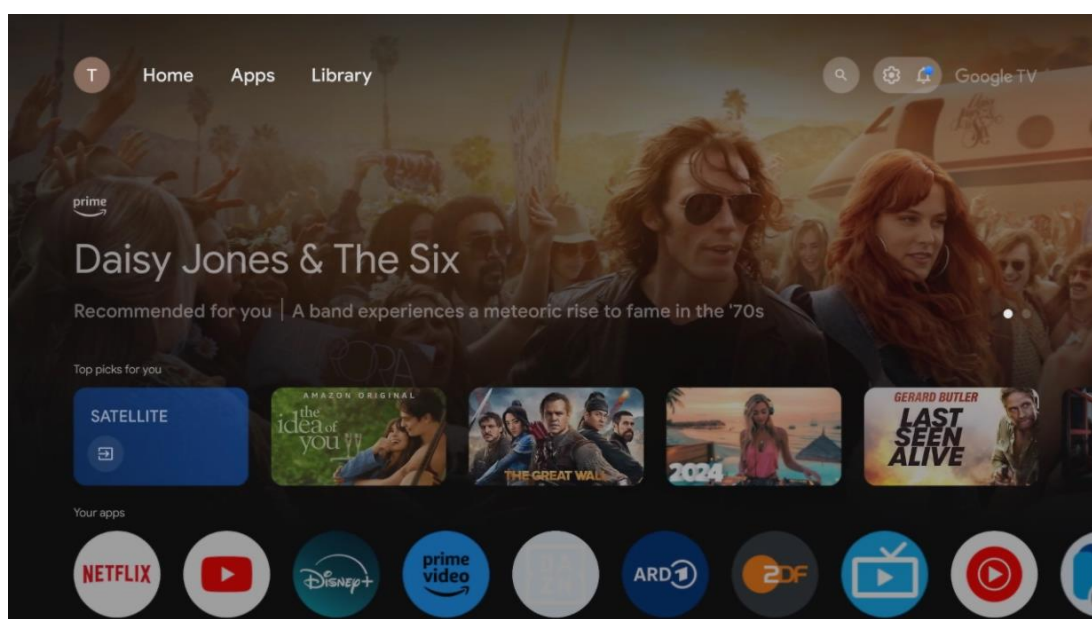

Merk: Avhengig av innstillingene på TV-apparatet og hvilket land du valgte under førstegangsoppsettet, kan Hjem-menyen inneholde forskjellige elementer.

Den andre raden (Dine apper) er raden med applikasjoner. Her finner du de viktigste applikasjonene for strømmetjenester som Netflix eller YouTube, samt live-TV og MMP (multimediaspiller).

Velg et program med retningsknappene på fjernkontrollen, og bekreft valget med **OK**-knappen for å starte det valgte programmet.

Velg et program, og hold **OK**-knappen nede for å fjerne det valgte programmet fra favorittlisten, flytte det til en ny posisjon eller starte det.

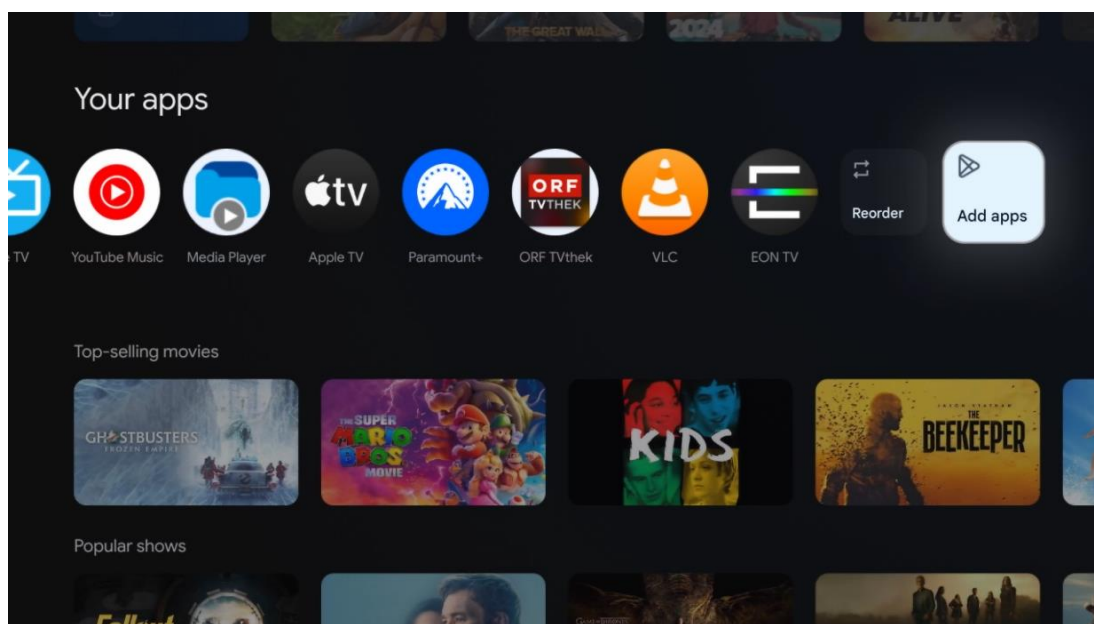

På nest siste plass i denne raden finner du bokser med alternativene Endre rekkefølge og Legg til apper. Velg disse alternativene for å endre rekkefølgen på programmene i denne raden eller for å legge til et nytt program i raden med favorittprogrammer.

Betjeningen av live-TV-applikasjonen og multimediespilleren er forklart i et eget kapittel om Meny.

Lenger ned på startskjermen finner du flere kanaler som vises etter sjanger eller strømmeinnholdskategori.

9.1 Google-konto

Naviger til profilikonet ditt øverst i venstre hjørne, og trykk på **OK**. Marker profilikonet, og trykk på **OK**.

Her kan du endre profilinnstillingene dine, legge til nye Google-kontoer eller administrere allerede eksisterende kontoer.

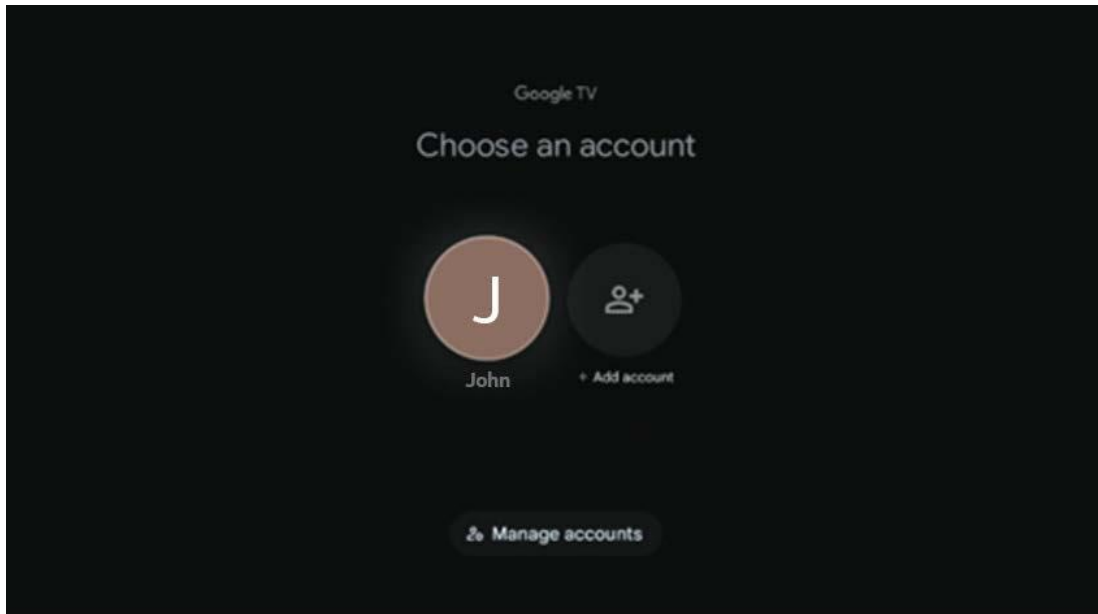

9.2 Apper

Velg Apper-fanen på startskjermen for å vise programmer som er installert på TV-en. Hvis du vil installere et program, går du til søkefeltet og skriver inn navnet på appen. Dette starter et søk i Google Play Store.

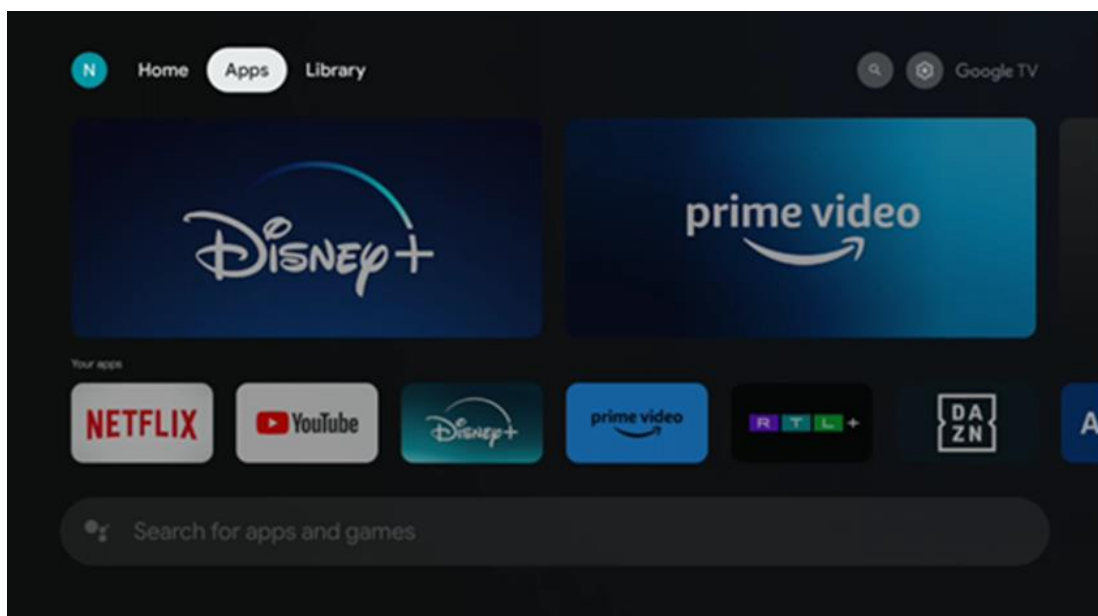

9.3 Bibliotek

Velg Bibliotek-fanen på startside for å spille av strømmehold du allerede har kjøpt eller leid på TV-en eller mobile enheter, for eksempel mobiltelefonen eller nettbrettet ditt, ved hjelp av Google-kontoen din.

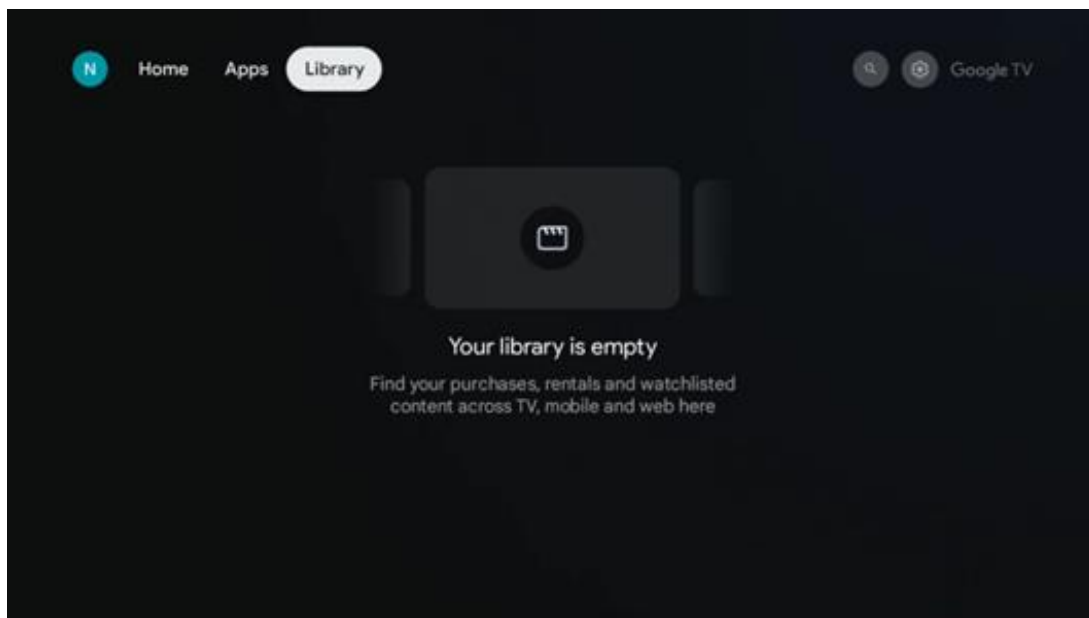

9.4 Google TV-søk

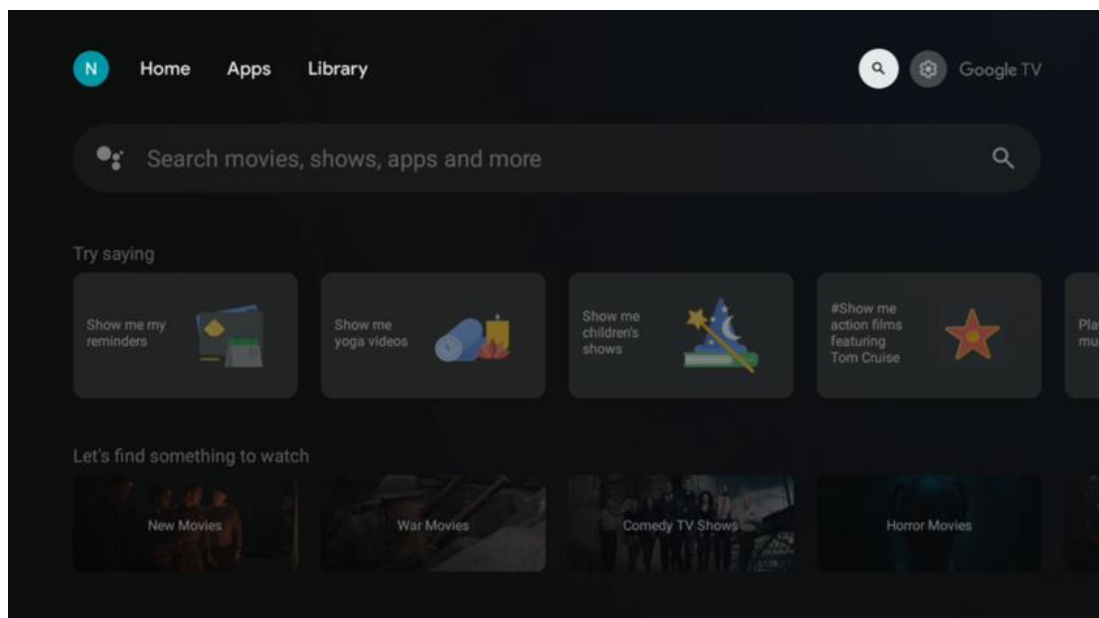

Søkeverktøyene finner du øverst til høyre på skjermen. Du kan enten skrive inn et ord for å starte et søk ved hjelp av det virtuelle tastaturet eller prøve stemmesøk ved hjelp av den innebygde mikrofonen i fjernkontrollen. Flytt fokus til ønsket alternativ og trykk **OK** for å fortsette.

Stemmesøk – Trykk på mikrofonikonet for å starte stemmesøkfunksjonen. Et Google-stemmesøkefelt vises øverst på skjermen. Still spørsmålet ditt til Google, og TV-en vil svare deg. For lokale søkeord er det viktig at menyspråket på TV-en er stilt inn på det lokale språket.

Tastatursøk – Velg søkefeltet, og trykk på **OK**. Det virtuelle Google-tastaturet vises på skjermen. Skriv inn spørsmålet du vil ha svar på.

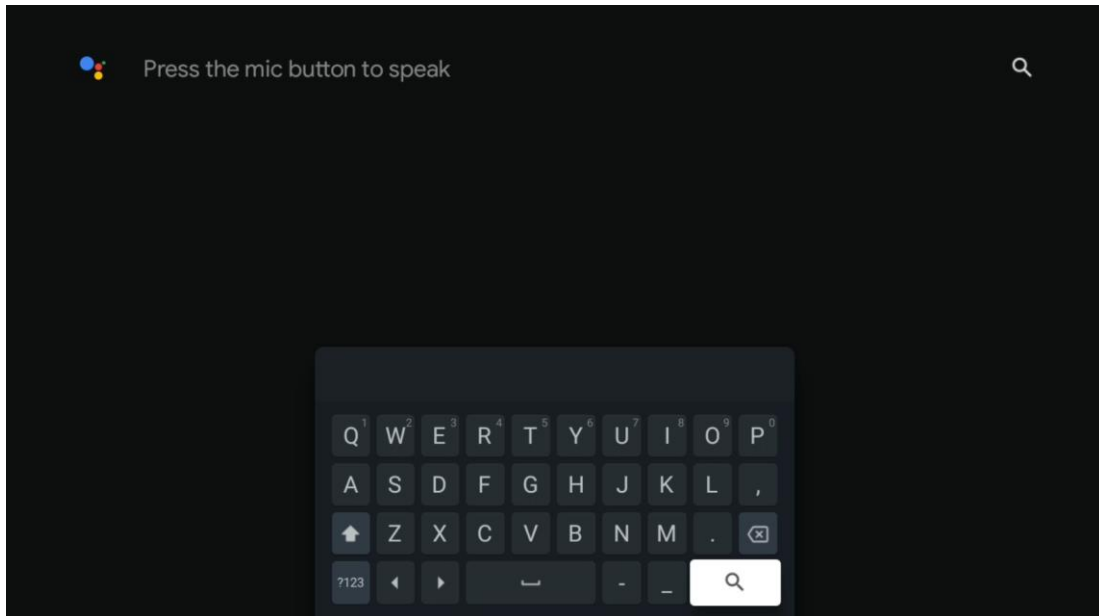

9.5 Melding

Varslingsknappen vises bare når det finnes ett eller flere uleste varsler. For å sjekke dem, vennligst naviger til Innstillinger-ikonet, som vil åpne undermenyen. Nederst i undermenyen finner du alle de siste varslene.

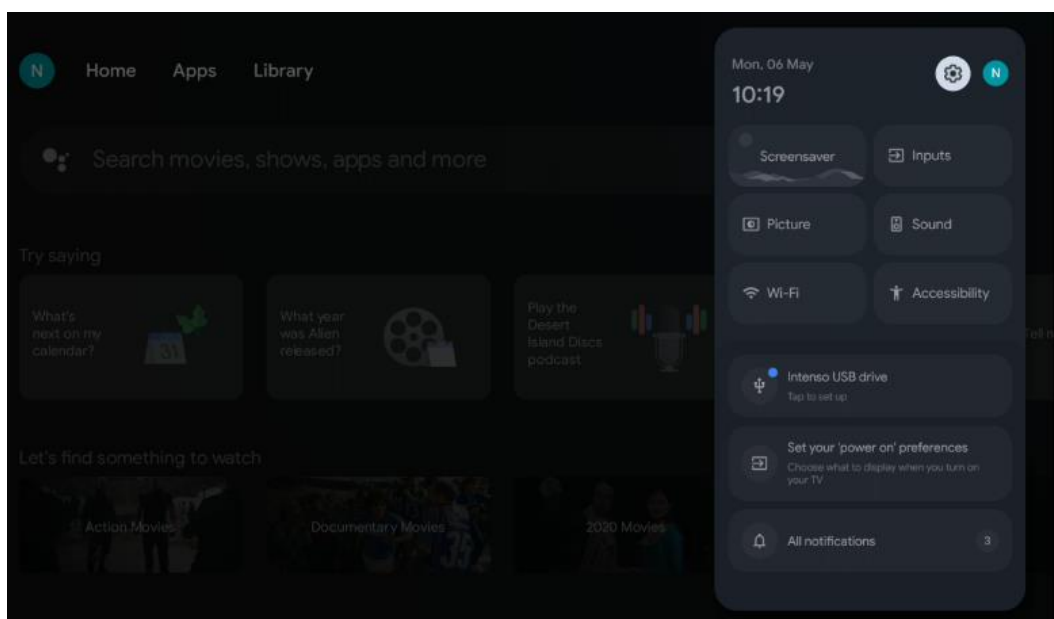

10 Innstillinger

For å se hele listen over tilgjengelige innstillinger, navigerer du til startskjermen ved å trykke på startskjermknappen. Klikk på knappen Innstillinger øverst i høyre hjørne.

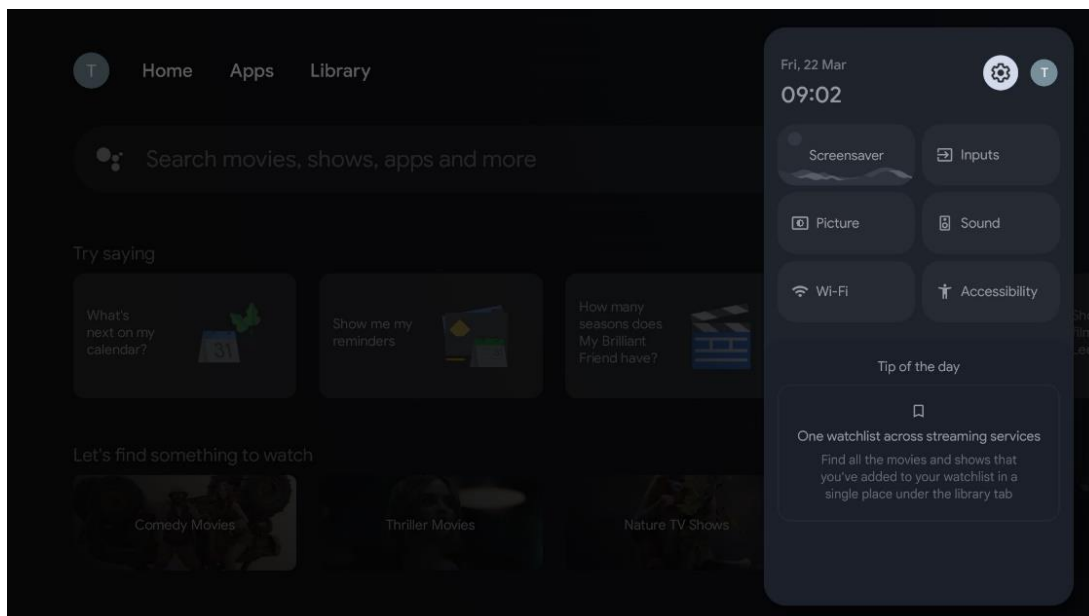

** Bildene ovenfor er kun ment som referanse, se produktet for mer informasjon.*

10.1 Angi navnet på enheten din

I denne menyen kan du velge navnet på TV-en din fra listen over foreslåtte navn. Du kan også gi TV-en et eget navn.

Dette er viktig for å kunne bruke Chromecast-funksjonen, slik at TV-en din blir identifisert med riktig navn. Ved å tilordne TV-navnet vil TV-en din også bli korrekt identifisert i hjemmenettverket.

10.2 Kanaler og innganger

Søk etter tilgjengelige kanaler og tilgjengelige innganger.

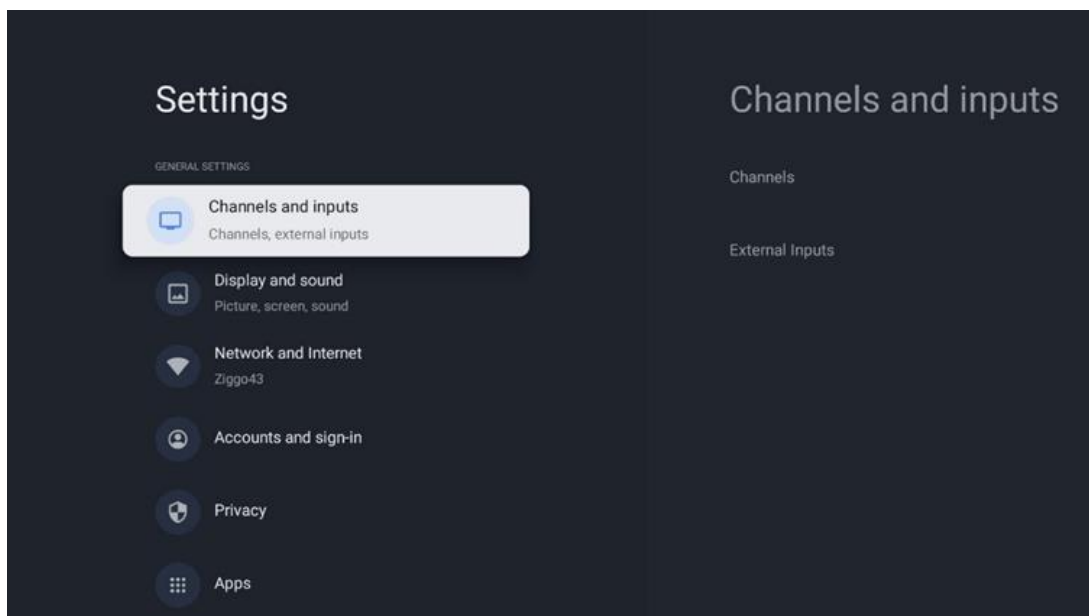

10.2.1 Kanaler

Velg Tuner Mode og trykk **OK** for å fortsette. Marker deretter et av de tilgjengelige alternativene: Antenne, kabel eller satellitt. Trykk på **OK**, og trykk deretter **Tilbake** på fjernkontrollen for å se innstillingsalternativene. Avhengig av valg av tunermodus, vil det være forskjellige innstillingsalternativer.

Merk: Før du søker etter kanaler, kan det hende du må oppgi PIN-koden for å fortsette. Du kan angi PIN-koden ved å åpne Live TV-appen for første gang. Du trenger denne PIN-koden for forskjellige TV-funksjoner, som å skanne kanaler på nytt, stille inn foreldrekontroll eller tilbake stille TV-en til fabrikkinnstillinger. Alternativt kan du bli bedt om å angi en PIN-kode etter å ha fullført kanalsøkingen i den første installasjonsprosessen.

Merk: Den videre innstillingsmenyen er bare relevant hvis den siste inngangen er Satellitt. For alle andre innganger vil det bare være kanalsøking og virtuelt tastatur.

10.2.1.1 Kanalsøking

10.2.1.1.1 Antenne

Velg Antenne i undermenyen Tuner Mode, og trykk på **Tilbake**-knappen for å gå tilbake til Kanalsøking-menyen.

Velg undermenyen Satellite Auto Scan eller Antenna Manual Scan, og trykk **OK**. Skriv inn PIN-koden din for å fortsette med kanalsøkingen.

- **Antenne automatisk skanning:** Trykk på **OK**-knappen på fjernkontrollen for å utføre automatisk søk etter DVB-T/T2-kanaler.
- **Antenne manuell skanning:** Velg RF-kanal ved å bruke retningsknappene høyre/venstre. Signalnivå og signalkvalitet for den valgte kanalen vises. Velg Start skanning og trykk **OK** for å starte skanningen for den valgte RF-kanalen. De nye kanalene lagres i kanallisten.

- **Oppdater skanning (Antenne Auto Scan):** Trykk på **OK**-knappen for å slå oppdateringsskanningsfunksjonen på/av. Når den er På, oppdaterer du kanallisteinformasjonen ved å trykke Antenna Auto Scan.

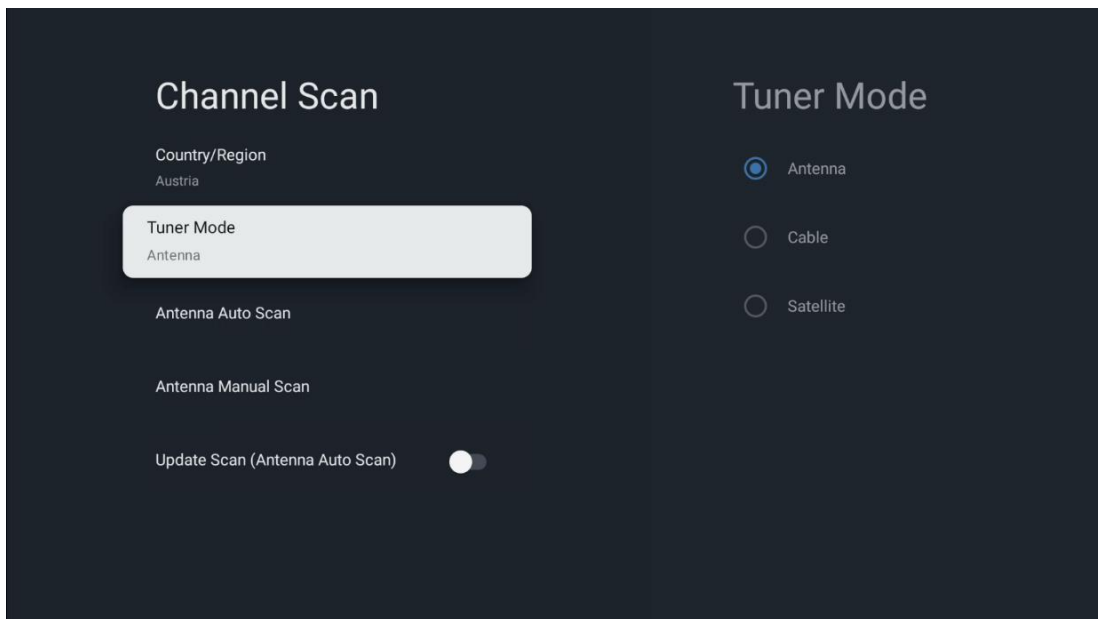

10.2.1.1.2 Kabel

Velg Kabel i undermenyen Tuner Mode, og trykk på **Tilbake**-knappen for å gå tilbake til Kanalsøking-menyen.

Velg undermenyen Cable Auto Scan eller Cable Manual Scan, og trykk **OK**. Skriv inn PIN-koden din for å fortsette med kanalsøkingen.

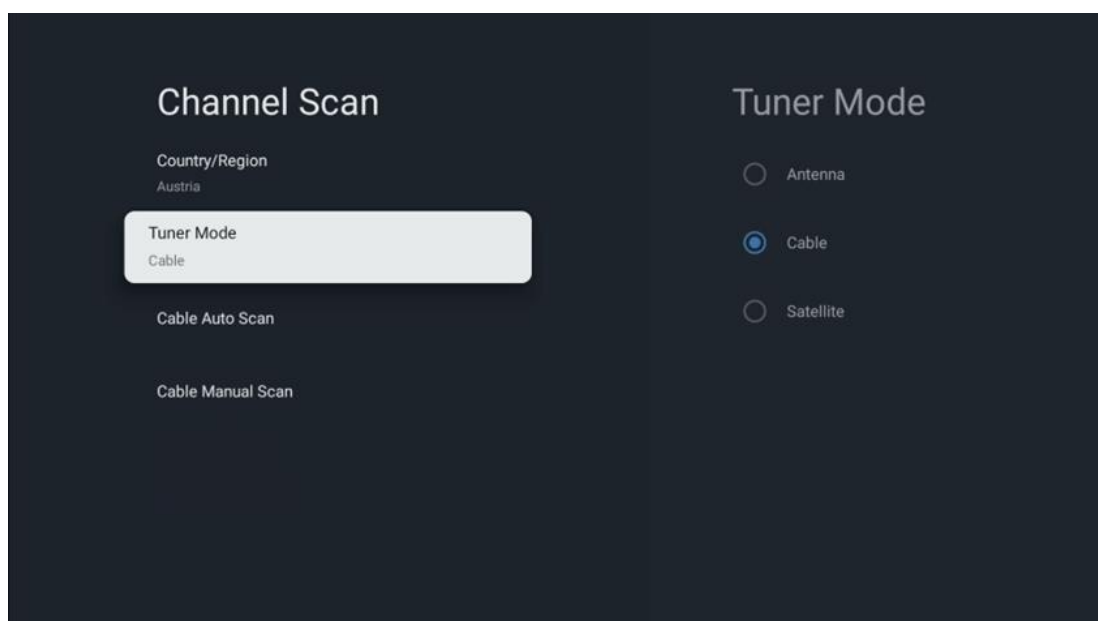

Kabel automatisk skanning

Velg kabeloperatør eller velg Andre og trykk på **OK**-knappen på fjernkontrollen for å utføre det automatiske søket etter digitale og analoge DVB-C-kanaler.

Operatørskanning

Eventuelt er DVB-C-kabel-TV-leverandører oppført under den første kanalinstallasjonen og på operatørens liste i innstillingene, avhengig av det valgte landet.

Annet:

Hvis du mottar DVB-C-signalet fra en ikke-dedikert kabel-TV-leverandør, velger du alternativet Annet. Trykk på **OK** for å starte kanalsøket. I kanalsøk-menyen kan du velge ett av de tre kanalalternativene: Full, Avansert eller Rask.

- **Full:** Automatisk søk av alle tilgjengelige DVB-C-kanaler.
- **Avansert** : Automatisk søk av alle tilgjengelige DVB-C-kanaler. For dette alternativet er det nødvendig å angi DVB-C-leverandørens mottaksparametere, frekvens og nettverks-ID. Med dette søkealternativet sorteres kanalene etter LCN fra kabelleverandørene.
- **Rask:** Automatisk søk etter alle tilgjengelige DVB-C-kanaler. Dette vil søke etter alle tilgjengelige kabeltranspondere med standardsymbolene.

Manuell skanning av kabel

Trykk på **OK**-knappen for å angi skanneinnstillingene. Trykk på venstre/høyre retningsknapper for å velge kanalnummer eller frekvens som du vil utføre manuell skanning av en DVB-C-kanaltransponder på.

10.2.1.1.3 Satellitt

Merknad for installasjon av satellittkanaler for Thomson TV-er som er installert i Østerrike eller Tyskland:

Våre Thomson-TV-er har funksjonen Satellite Channel Preset, som bare kan velges og utføres under den første installasjonen av TV-en. Denne funksjonen er **bare** tilgjengelig hvis Østerrike eller Tyskland ble valgt som installasjonsland under den første installasjonen av TV-en.

Denne funksjonen utføres **bare** under den første installasjonen av TV-en når du installerer satellittkanalene.

Velg Satellitt i undermenyen Tuner Mode, og trykk på **Tilbake**-knappen for å gå tilbake til Kanalsøking-menyen.

Velg undermenyen Satellite Auto Scan og trykk på **OK**. Skriv inn PIN-koden din for å fortsette med kanalsøkingen.

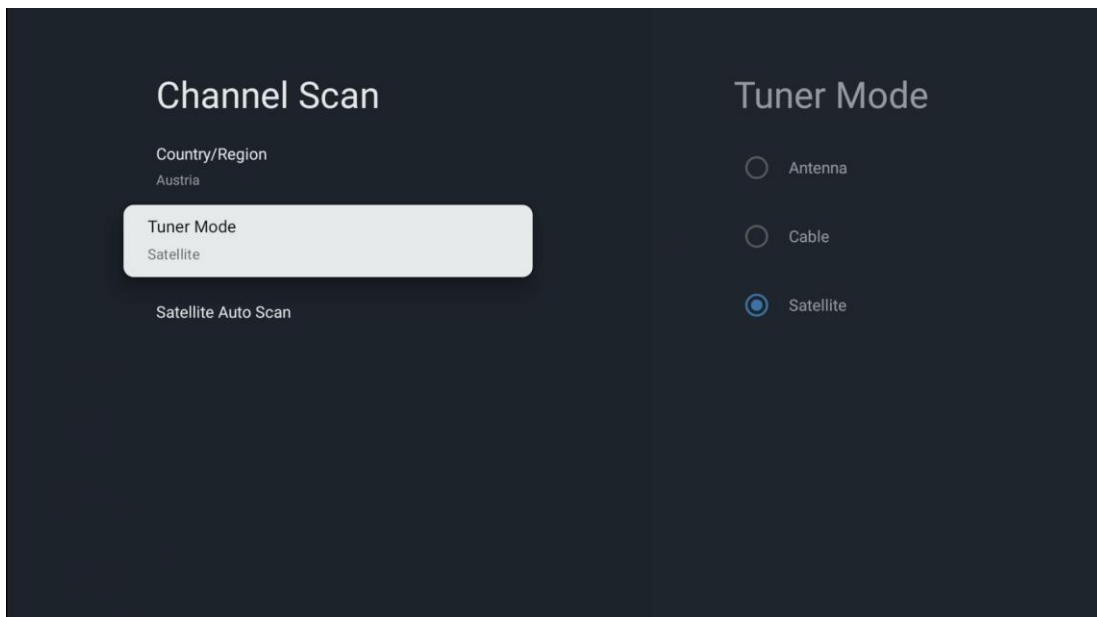

Den detaljerte forklaringen på satellittinstallasjonen finner du i kapittel 7.3 i denne brukerhåndboken.

10.2.1.2 Oppsett av digital kanal

10.2.1.2.1 Undertekstoppsett

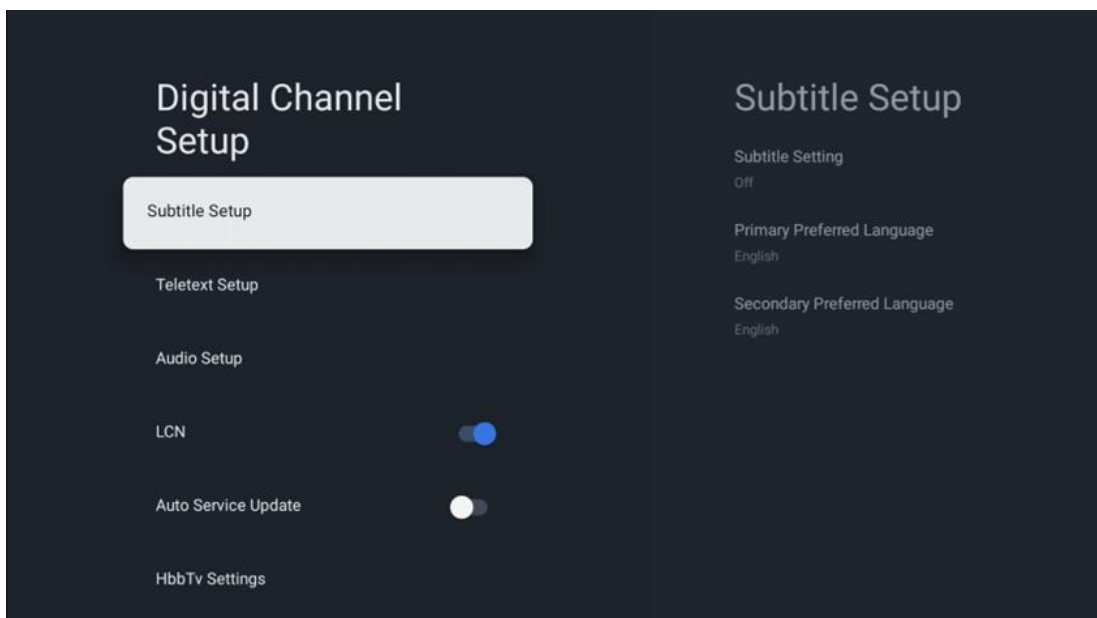

- **Undertekstinnstilling:** Angi dette alternativet som Av, Grunnleggende eller Hørselshemmet. Hvis Hørselshemmet er valgt, får du undertekster med tilleggsbeskrivelser for døve og hørselshemmede seere.
- **Primært foretrukket språk:** Sett et av de listede språkalternativene som den første preferansen for digital teksting.

- **Sekundært foretrukket språk:** Sett et av de listede språkalternativene som andre preferanse for digital teksting. Hvis det valgte språket i alternativet digitalt tekstspråk ikke er tilgjengelig, vises tekstene på dette språket.

10.2.1.2.2 Tekst-TV-oppsett

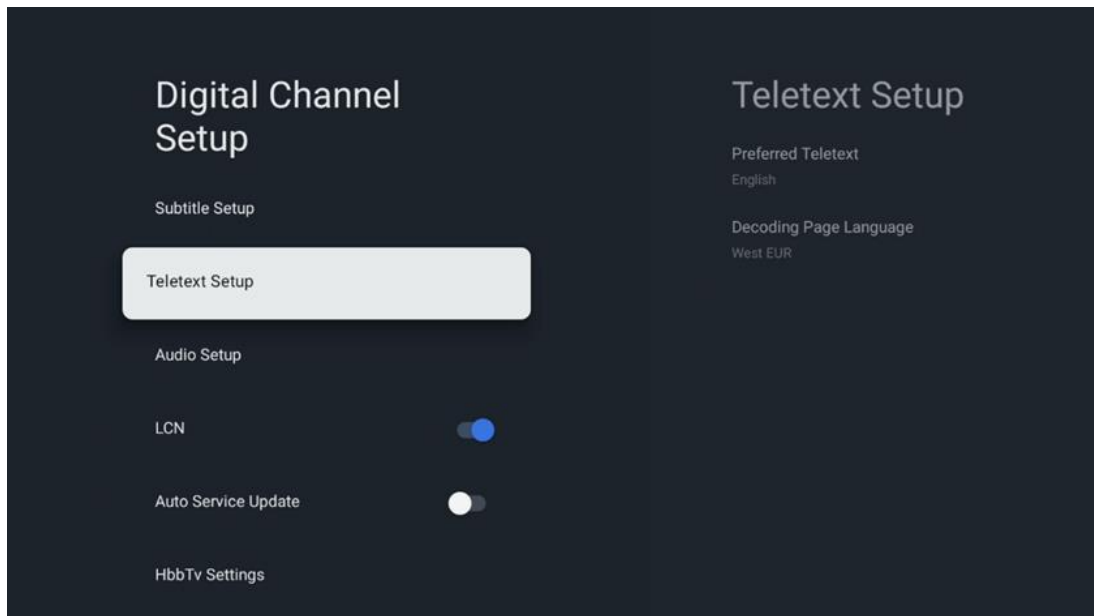

- **Foretrukket tekst-TV:** Angi tekst-TV-språket for digitale sendinger.
- **Dekodingspråk:** Angi dekodingspråk for tekst-TV.

10.2.1.2.3 Lydoppsett

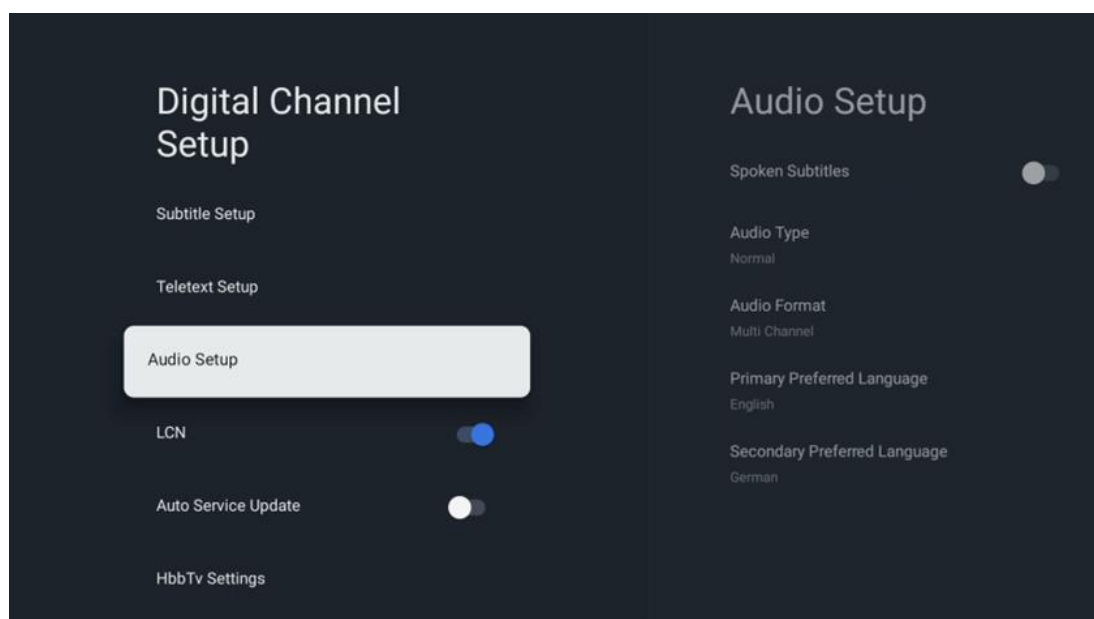

- **Talte undertekster:** Når den er slått på, vil undertekster også bli lest høyt.

- **Lydtype:** Velg alternativet Hørselshemmet, hvis TV-en er ment å brukes av en person med hørselsproblemer.
- **Lydformat:** Velg Stereo eller Multi Channel, avhengig av lydsystemoppsettet.
- **Primært foretrukket språk:** Angi et av språkalternativene i listen som primær lydpråkinnstilling.
- **Sekundært foretrukket språk:** Angi et av de listede språkalternativene som sekundær lydpråkinnstilling. Hvis det primære valgte språket i lydpråkalternativet ikke er tilgjengelig, spilles lyden av ved hjelp av denne innstillingen.

10.2.1.2.4 LCN

Logisk kanalnummerering (LCN) i digital-tv tildeler et unikt nummer til hver kanal i henhold til leverandørens informasjon.

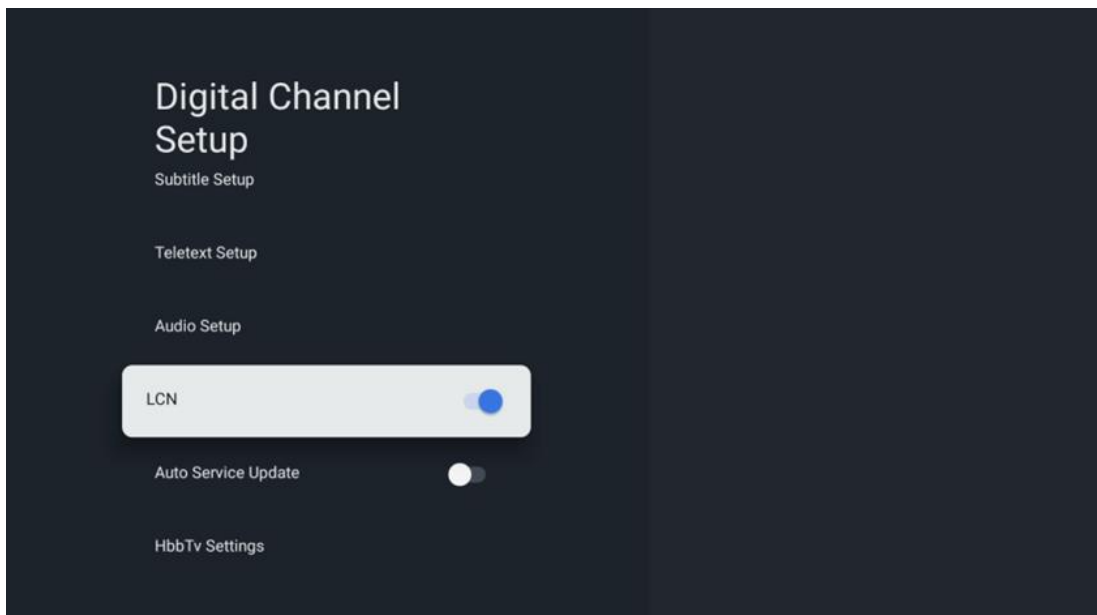

10.2.1.2.5 Auto Service Oppdatering

Hvis du setter Auto-tjenesteoppdateringen til På, oppdateres TV-en og legger til nye digitale kanaler eller tjenester automatisk.

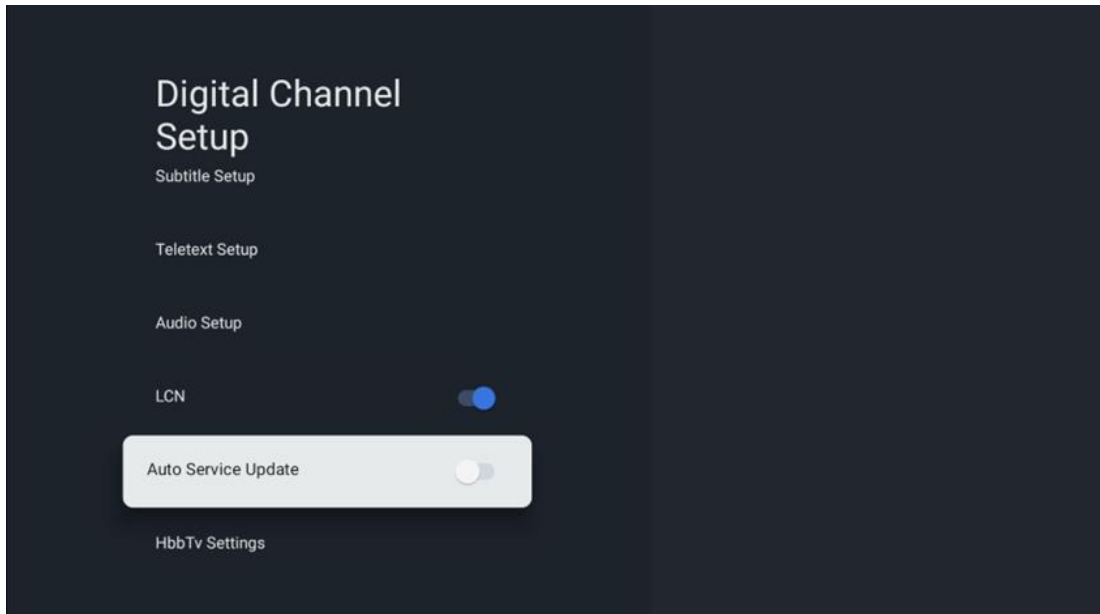

10.2.1.2.6 HbbTv-innstillinger

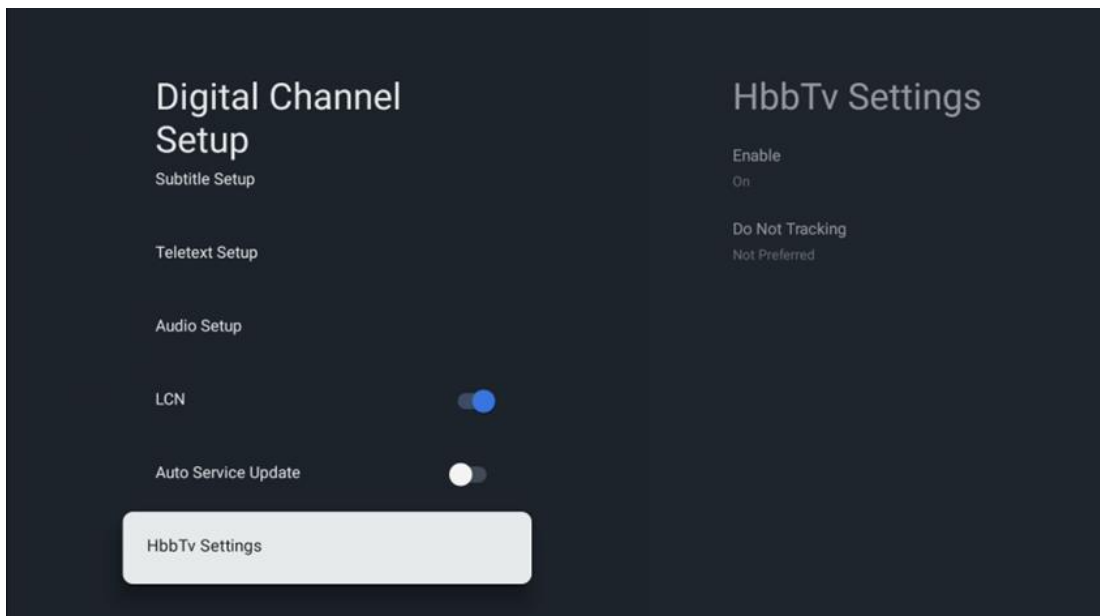

- **Aktiver:** Slå HbbTv på eller av.
- **Ikke spor:** Når den er På, deaktiverer den sporing på kanaler med HbbTv-funksjonen. Normalt sporer kanaler dataene dine bare for reklameformål.

10.2.1.3 Elektronisk programguide (EPG)

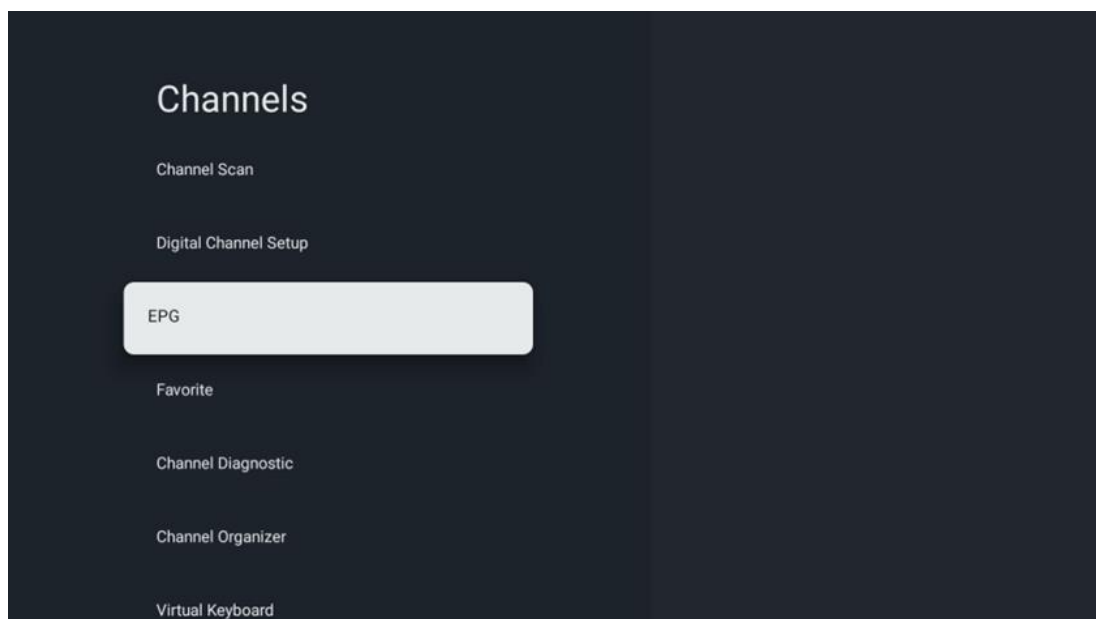

Ved å trykke på **OK** på fjernkontrollen omdirigerer TV-en deg til Live TV-appen og åpner EPG. Opplev bekvemmeligheten med den elektroniske programguiden (EPG) på TV-en, slik at du enkelt kan bla gjennom kanaloversikten over tilgjengelige kanaler i kanallisten din. Vær oppmerksom på at tilgjengeligheten av denne funksjonen avhenger av programmet.

Alternativt kan du få tilgang til den elektroniske programguiden mens du er i Live TV-modus, ved ganske enkelt å trykke på **OK**-knappen og deretter velge Programguide. For å gå tilbake til Live TV trykker du på **Tilbake**-knappen på fjernkontrollen.

Naviger gjennom programguiden ved hjelp av retningsknappene på fjernkontrollen. Bruk retningsknappene opp/ned eller programknappene +/- for å bla gjennom kanalene, og retningsknappene høyre/venstre for å velge en ønsket hendelse på den markerte kanalen. Detaljert informasjon, som hendelsens fulle navn, start- og sluttidspunkt, dato, sjanger og en kort beskrivelse, vises nederst på skjermen hvis det er tilgjengelig.

Hvis du vil ha mer informasjon om en uthevet hendelse, trykker du på **OK**-knappen. Velg Vis hvis programmet for øyeblikket er på luften.

For å se hendelser fra forrige eller neste dag trykker du ganske enkelt på henholdsvis den røde eller den grønne knappen. For å legge til eller fjerne kanaler til/fra favoritter, trykk bare på henholdsvis de gule eller blå knappene. Disse funksjonene er tilordnet de fargede knappene på fjernkontrollen hvis de er tilgjengelige. Se instruksjonene på skjermen for de spesifikke funksjonene til hver knapp.

Vær oppmerksom på at guiden ikke vil være tilgjengelig hvis TV-inngangskilden er låst. Du kan låse/låse opp inngangskilden ved å gå til Live TV-innstillinger> TV-alternativer> Kanalalternativer> Foreldrekontroll> Kilde låst.

10.2.1.4 Favoritt

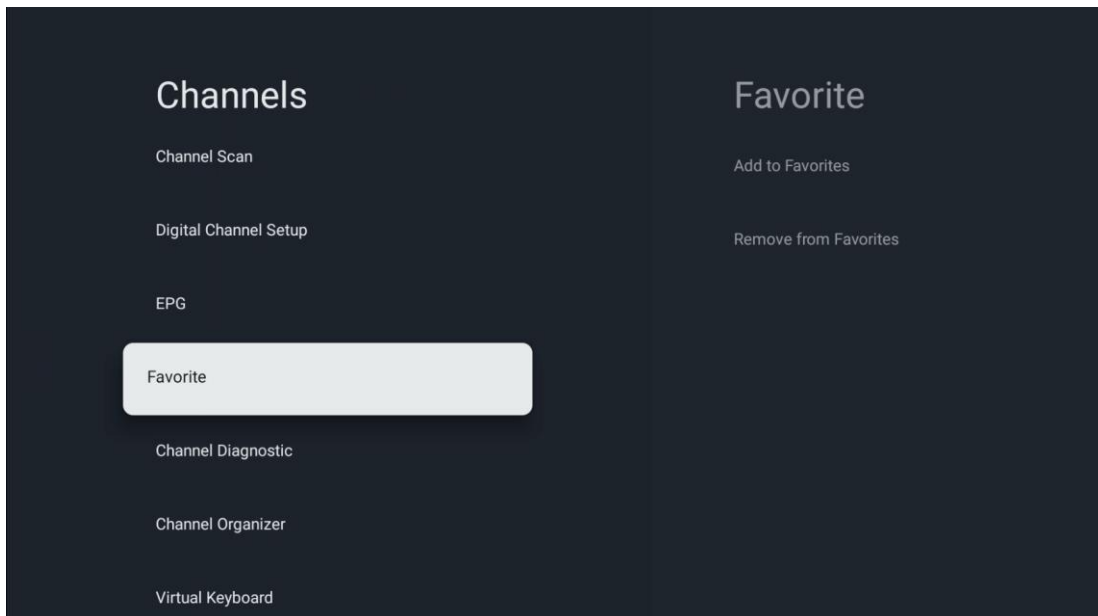

10.2.1.4.1 Legg til i Favoritter

Legg til de mest viste kanalene eller favorittkanalene dine i favorittlisten din ved å følge disse trinnene:

- Velg Live TV-appen på Hjem-skjermen og trykk på **OK** for å åpne den, eller trykk på **Live TV**-knappen på fjernkontrollen
- Velg kanalen du ønsker å legge til
- Trykk på **Innstillinger**-knappen på fjernkontrollen og fortsett til Kanaler og innganger> Kanaler> Favoritt
- Velg Legg til i favoritter, og velg hvilken liste du vil legge til denne kanalen i.

Alternativt kan du legge til kanaler i favorittlisten din i Live TV-appmenyen. Se kapittel 11.2.2.

Merk: Du kan legge til samme kanal i flere favorittlister.

For å se favorittlistene dine, se kapittel 11.2.4.

10.2.1.4.2 Fjern fra Favoritter

Fjern kanaler fra favorittlisten din ved å følge disse trinnene:

- Velg Live TV-appen på Hjem-skjermen og trykk på **OK** for å åpne den, eller trykk på **Live TV**-knappen på fjernkontrollen

- Velg kanalen du ønsker å fjerne
- Trykk på **Innstillinger**-knappen på fjernkontrollen og fortsett til Kanaler og innganger> Kanaler> Favoritt
- Velg Fjern fra favoritter og velg fra hvilken liste du vil fjerne denne kanalen.

Alternativt kan du fjerne kanaler fra favorittlisten din i Live TV-appmenyen. Se kapittel 11.2.3.

Merk: Hvis du har samme kanal i flere favorittlister, påvirker det ikke de andre listene å fjerne den fra en liste.

10.2.1.5 Kanaldiagnostikk

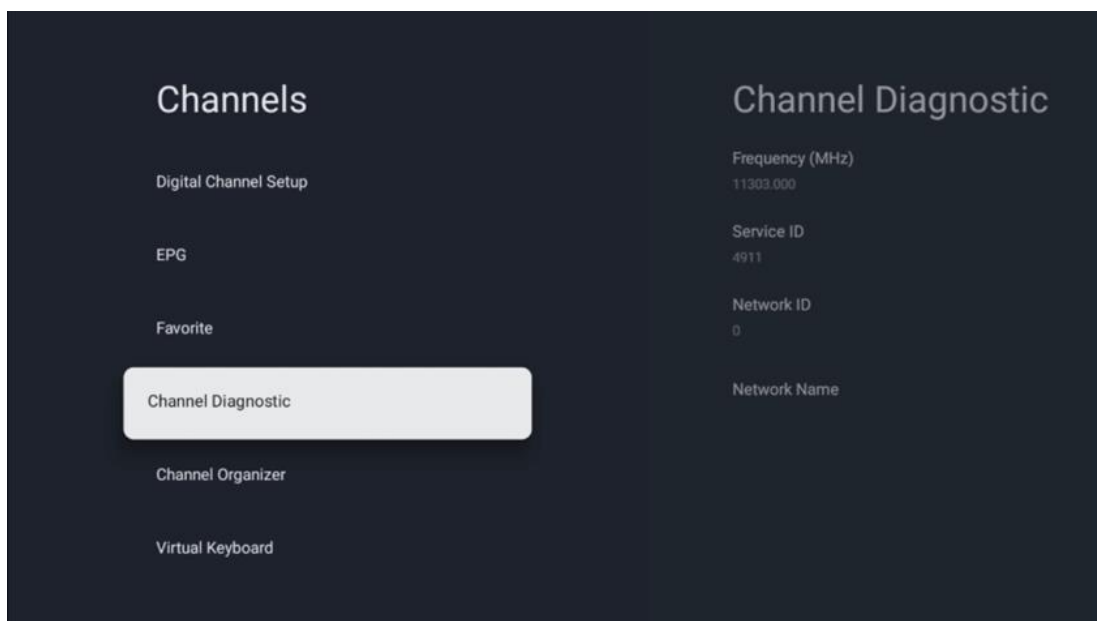

- **Frekvens (MHz):** Viser frekvensen til en bestemt kanal. Ved å trykke på **OK** vises et popup-vindu der kanalens frekvens, signalnivå og kvalitet vises.
- **Tjeneste-ID:** Viser tjeneste-ID-en til en bestemt kanal.
- **Nettverks-ID:** Viser nettverks-ID-en til en bestemt kanal.
- **Nettverksnavn:** Viser navnet på nettverket til en bestemt kanal.

10.2.1.6 Kanalarrangør

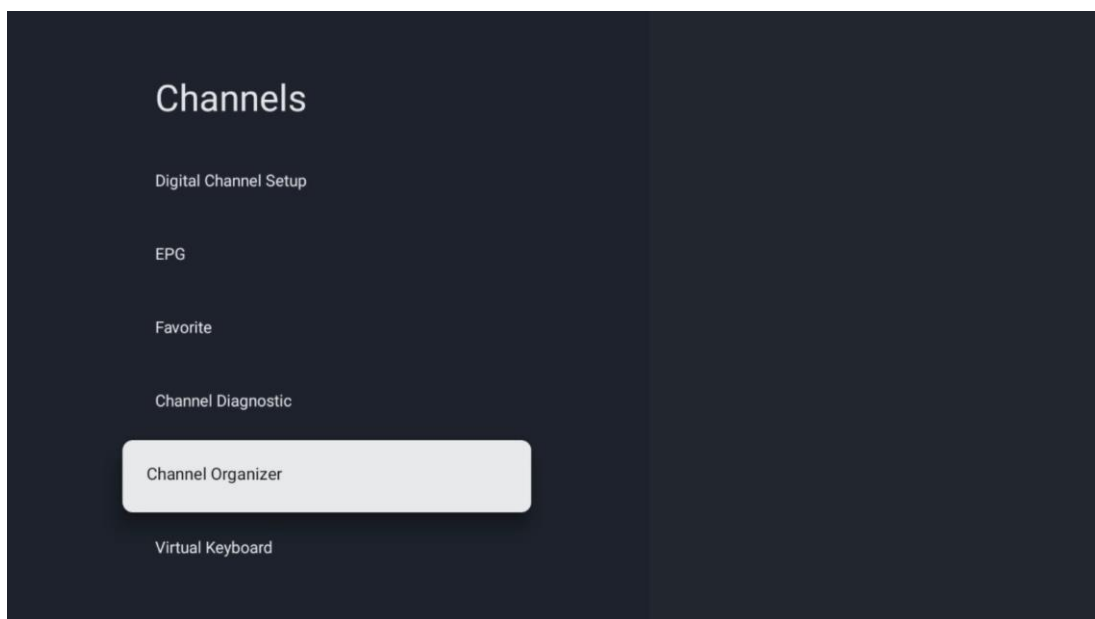

For å redigere kanallisten, må du først kontrollere at LCN-funksjonen er deaktivert i menyen Digital Channel Settings ved å følge disse trinnene. Hvis du vil ha mer informasjon om LCN-funksjonen, kan du se kapittel 10.2.1.2.4.

- Åpne Live TV-appen
- Trykk på **Innstillinger**-knappen
- Naviger til Kanaler og innganger > Kanaler > Digital kanaloppsett > LCN. Slå LCN av.
- Gå tilbake til kanaler ved å trykke på **Tilbake**-knappen
- Velg Channel Organizer og trykk på **OK**-knappen

Velg kanalen du vil gjøre endringer i, og trykk på **OK**. Følgende alternativer er tilgjengelige:

10.2.1.6.1 Kanal HIDE

Skjul kanaler fra kanallisten. Nummereringen av kanalene vil forbli uendret.

- Velg en kanal du vil skjule, og trykk på **OK**.
- Velg Skjul i hurtigmenyen, og trykk på **OK**.
- Trykk på **Tilbake** for å gå tilbake til Live TV.

Følg disse trinnene for å vise kanalene:

- Velg en kanal du vil skjule, og trykk på **OK**.
- Velg Vis i hurtigmenyen, og trykk på **OK**.
- Trykk på **Tilbake** for å gå tilbake til Live TV.

10.2.1.6.2 Kanalbytte

Endre plasseringen av kanaler i kanallisten.

- Velg en kanal og trykk på **OK**.

- Velg Bytt i hurtigmenyen, og trykk **OK** for å gå inn i byttemodus.
- Velg kanalen du ønsker å endre posisjonen til, og trykk på **OK**.
- Marker en annen kanal du ønsker å bytte posisjon med, og trykk på den blå knappen.
- Trykk på **OK** for å bekrefte handlingen.

Antall byttede kanaler oppdateres automatisk i henhold til endringene som er gjort.

10.2.1.6.3 Kanalredigering

Rediger kanalinformasjon, for eksempel kanalens nummer eller navn.

- Velg kanalen du vil redigere, og trykk **OK**.
- Velg Rediger i hurtigmenyen, og trykk på **OK**.
- Pop-up-vinduer med kanalnummer og navn vises.
- Velg hvilken informasjon du vil redigere, og trykk på **OK**. Det virtuelle tastaturet vises, slik at du kan skrive inn din tilpassede informasjon.
- Velg OK og trykk **OK** på fjernkontrollen for å bekrefte endringene.
- Trykk på **Tilbake** for å gå tilbake til Live TV.

Merk: Hvis du skriver inn et nummer eller et navn, som er okkupert av en annen kanal, vises en feilmelding som foreslår at du skriver inn annen informasjon.

10.2.1.6.4 Kanalinnsetting

Flytt flere kanaler til en annen posisjon, noe som resulterer i en tallendring. Rekkefølgen på kanalene forblir uendret.

- Velg en kanal og trykk på **OK**.
- Velg Sett inn i hurtigmenyen, og trykk på **OK**.
- Marker og trykk på **OK** for å velge en eller flere kanaler du vil flytte.
- Marker en kanal under hvilken du vil flytte de valgte kanalene, og trykk på **OK**.
- Trykk på **OK** for å bekrefte handlingen.

Merk: Antall kanaler oppdateres automatisk i henhold til endringene som er gjort.

10.2.1.6.5 Kanalsletting

Fjern uønskede kanaler fra kanallisten. Merk at for å få slettede kanaler tilbake, må du utføre et kanalsøk.

- Velg en kanal og trykk på **OK**.
- Velg en eller flere kanaler du vil slette i hurtigmenyen, og trykk på **OK**.
- Trykk på **OK** for å bekrefte.
- Et bekreftelsesvindu vises. Velg Ja, og trykk **OK**, hvis du vil fortsette.

Merk: Antall kanaler oppdateres automatisk i henhold til endringene som er gjort.

10.2.1.6.6 Kanalflytting

Endre plasseringen av kanalene i kanallisten.

- Velg en kanal og trykk på **OK**.
- Velg Flytt i hurtigmenyen, og trykk på **OK**.
- Velg en kanal du vil flytte, og trykk på **OK**.
- Marker en kanal under hvilken du vil flytte de valgte kanalene, og trykk på **OK**.
- Trykk på **OK** for å bekrefte handlingen.

Merk: Nummereringen av kanaler oppdateres automatisk i henhold til endringene som er gjort.

10.2.2 Eksterne innganger

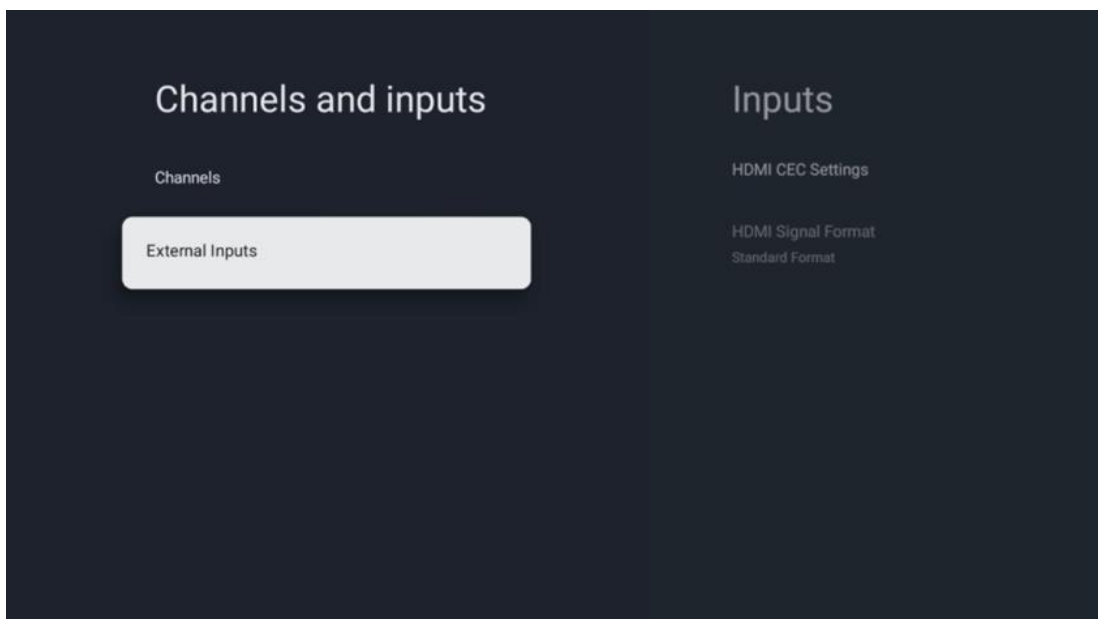

10.2.2.1 HDMI CEC-innstillinger

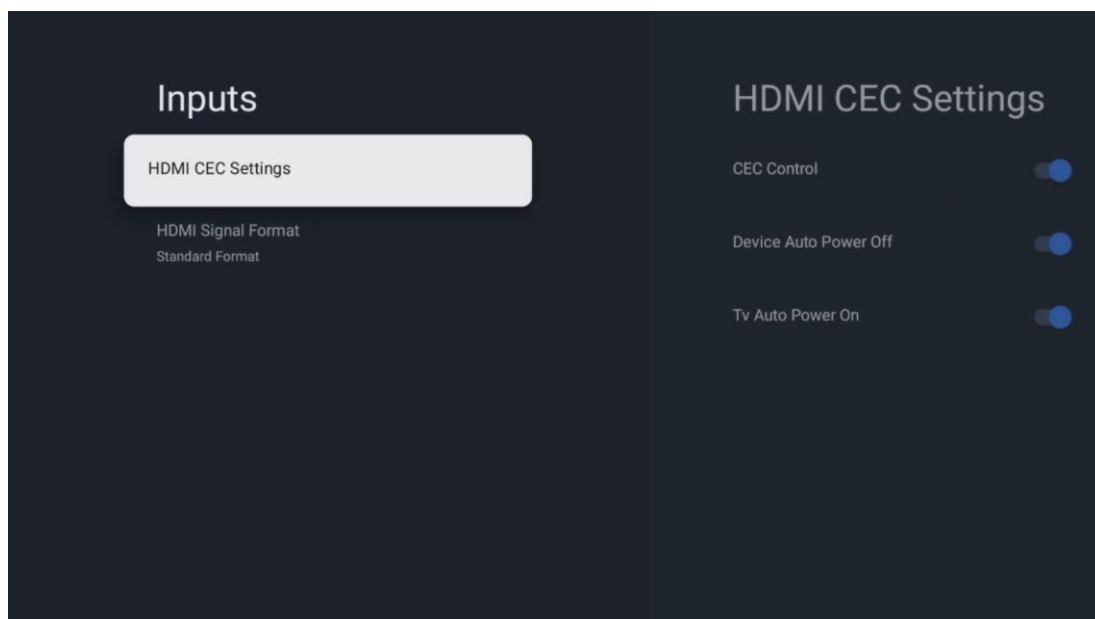

Hvis HDMI CEC-funksjonen (Consumer Electronics Control) er aktivert, kan du betjene den eksterne enheten som er koblet til en av HDMI-tilkoblingene dine, ved hjelp av TV-fjernkontrollen. For at den skal fungere skikkelig, må den tilkoblede eksterne enheten også støtte HDMI CEC-funksjonen, den må aktiveres og driften av HDMI CEC-funksjonen til den tilkoblede eksterne enheten må synkroniseres med HDMI CEC-funksjonen på TV-en.

Som standard er HDMI CEC-funksjonen aktivert, og når den eksterne enheten er tilkoblet, vil den tilsvarende HDMI-inngangskilden bli omdøpt til navnet på den tilkoblede enheten.

TV-fjernkontrollen kan kontrollere den eksterne enheten automatisk så snart den tilkoblede HDMI-kilden er valgt.

- **CEC-kontroll:** TV-en kan kontrollere HDMI-enheter.
- **Enheten slås automatisk av:** Når du slår av TV-en, slås den eksterne HDMI-enheten av automatisk.
- **TV-en slås automatisk på:** Når du slår på den eksterne HDMI-enheten, slås TV-en på automatisk.

10.2.2.2 HDMI-signalformat

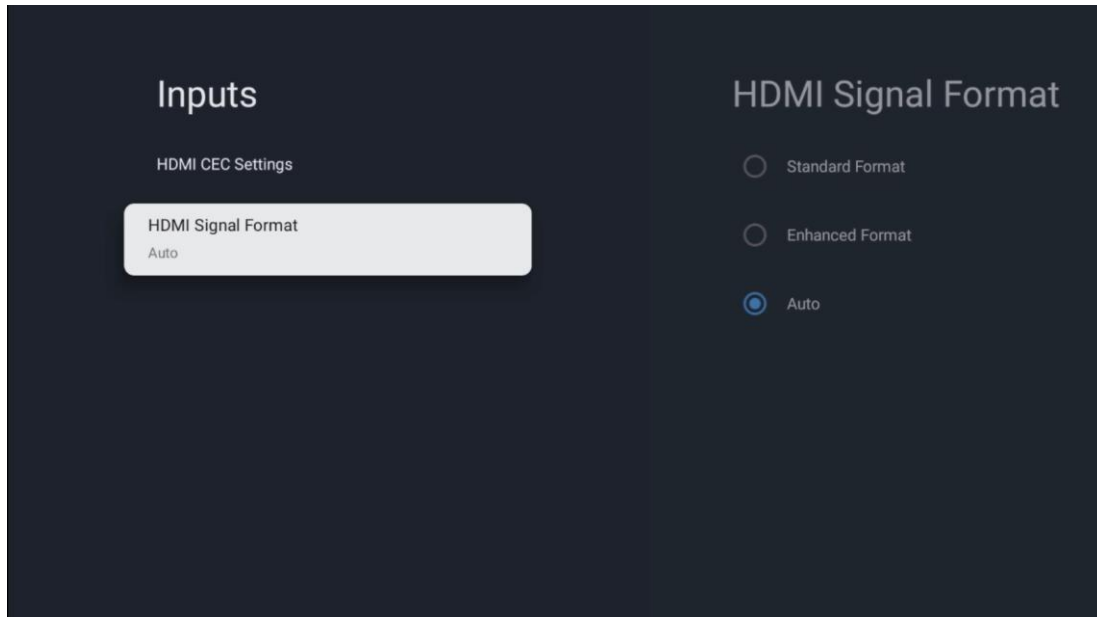

Denne menyen er bare tilgjengelig hvis kilden er satt til HDMI, og den lar deg velge mellom tre tilgjengelige signalformater:

- **Standardformat:** Hvis du velger dette formatet, kan det hende at noen høye oppløsninger ikke støttes på grunn av båndbreddebegrensning i HDMI 1.4-protokollen.
- **Forbedret format:** TV-en vil vise HDMI-signaler av høy kvalitet via HDMI 2.1-tilkobling. **Merk:** TV-en din må ha en HDMI 2.1-tilkobling, og du trenger kanskje en HDMI-kabel, som støtter HDMI 2.1-protokollen. Velg dette alternativet bare hvis enheten støtter HDMI-formater av høy kvalitet, for eksempel: 4K 60Hz, 4:2: 0 10 bit, 4:4: 4, 4:2: 2, VRR/ALLM-spill osv.
- **Auto:** TV-en vil som standard prøve å vise signaler av høy kvalitet via en HDMI 2.1-tilkobling. **Merk:** TV-en din må ha en HDMI 2.1-tilkobling, og du trenger kanskje en HDMI-kabel, som støtter HDMI 2.1-protokollen. Hvis enheten ikke støtter HDMI 2.1-formatet, bytter TV-en automatisk til standardformatet HDMI 1.4.

10.3 Skjerm og lyd

Juster innstillingene for bilde, skjerm, lyd og lydutgang. Bruk retningsknappene til å velge ett av alternativene på høyre side av skjermen og bekreft valget ditt ved å trykke på **OK**.

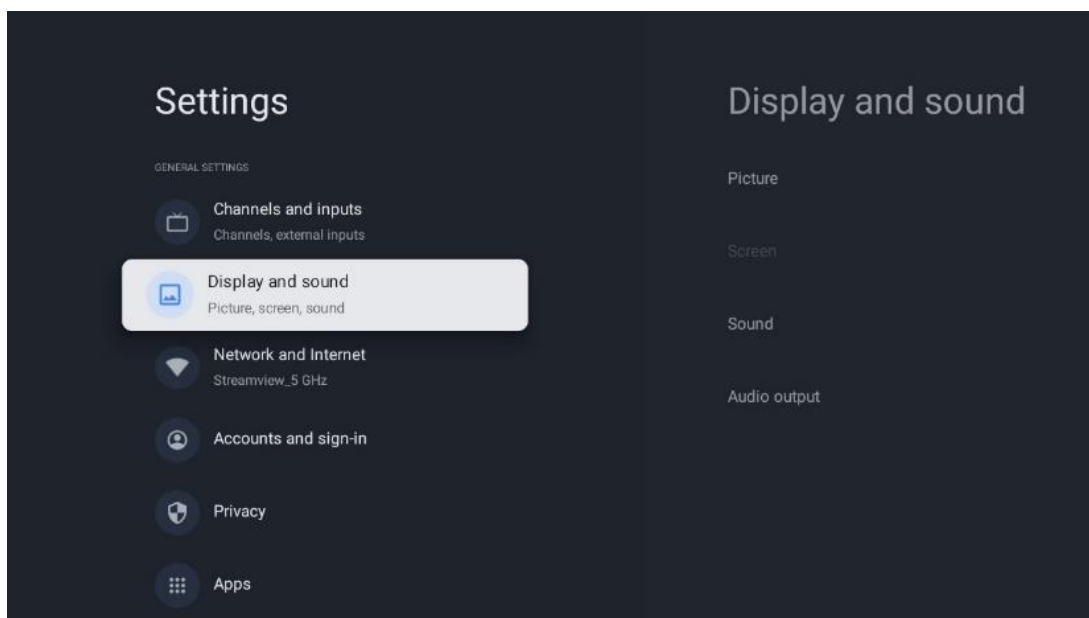

10.3.1 Bilde

Bildemodus

Ved førstegangsinstallasjon av TV-en er den som standard innstilt på energisparende bildemodus. Velg en av forhåndsinnstillingene for bildemodus og bekreft valget ditt ved å trykke på **OK**-knappen på fjernkontrollen.

WCG

Bredt fargespekter (WCG) er ofte sammenkoblet med HDR, selv om de ikke er iboende koblet. HDR øker det dynamiske området og forbedrer bildets klarhet med lysere lys og mørkere mørke. I kontrast forbedrer WCG fargegjengivelsen, noe som gjør rødt rødere, blått blåere og grønt grønnere. Derfor forbedrer HDR bildeklarheten kvantitativt, mens WCG gjør det kvalitativt. Trykk **OK** for å velge WCG-alternativer.

- **Skjermens lysstyrke:** Trykk på **OK** for å justere lysstyrken på skjermen.
- **Avanserte innstillinger:**
 - **Fargetemperatur:** Still inn ønsket fargetemperatur. De tilgjengelige alternativene er Standard, Varmere, Varm, Kjølig og Kjøligere.
 - **Dynamisk kontrast:** Dynamisk kontrast er aktivert som standard. Du kan enten aktivere eller deaktivere den.
 - **HDMI PC/AV-modus:** Dette menyalternativet er bare tilgjengelig når en PC eller spillkonsoll er koblet til TV-en.
 - **Støyreduksjon:** Angi innstillingen for støyreduksjon som Lav, Middels, Høy, Auto eller slå den av.

- **Tilbakestilling av bilde:** Tilbakestill bildeinnstillingene til fabrikkinnstillingene.
- **ALLM:** Auto Low Latency Mode (ALLM) er en funksjon som automatisk veksler mellom modus med lav ventetid og modus for høy bildekvalitet avhengig av kildeinngangen fra en HDMI-tilkoblet enhet, for eksempel en spillenhet. Dette menyalternativet er bare tilgjengelig når en PC eller spillkonsoll er koblet til TV-en.
- **MEMC:** MEMC (Motion Estimation/Motion Compensation) er en teknologi som brukes i TV-er og videoskjermer for å redusere bevegelsesuskarphet og hakking i raske scener. Bevegelsesestimering identifiserer bevegelse i påfølgende rammer, mens bevegelseskompensasjon oppretter og setter inn mellomrammer for å jevne ut bevegelsen.

10.3.2 Skjerm

Juster sideforholdet på TV-skjermen.

10.3.3 Lyd

Juster lydinnstillingene på TV-en.

- **Lydmodus:** Angi lydpreferansen din som Standard, Kino, Musikk, Nyheter eller Personlig.
- **Dolby Atmos:** Aktiver eller deaktiver Dolby Atmos. Når du har endret dette innstillingsalternativet, må du koble enheten kort fra strømforsyningen og koble den til igjen (strømtilbakestilling).
- **Surroundmodus:** Bare tilgjengelig for avspilling av multimedia- eller direktesendt TV-innhold som inkluderer surroundlyd.
- **Bare lyd:** Slå av TV-skjermen og bare spill av lyd. Denne innstillingen er nyttig når du lytter til radiokanaler mottatt via antenne, kabel-TV eller satellitt.
- **Avanserte innstillinger:**
 - **Dialogforsterker:** Justerer automatisk lyden av dialoger, slik at de skiller seg ut fra andre lyder.
 - **Balanse:** Juster venstre og høyre volumbalanse for høyttalere og hodetelefoner.
 - **Tilbakestilling av lyd:** Tilbakestill lydinnstillingene til fabrikkinnstillingene.

10.3.4 Lydutgang

Utgangsenhet

- **TV-høyttalere:** Velg dette alternativet hvis TV-en ikke er koblet til AV-mottakeren via optisk lydutgang eller via HDMI-kabel.
- **SPDIF/optisk:** Velg dette lydalternativet hvis TV-en er koblet til AV-mottakeren via den optiske kabelen.
- **HDMI ARC:** Velg dette lydalternativet hvis TV-en er koblet til AV-mottakeren via HDMI fra eARC-porten på TV-en.

Lydutgangstype

- **PCM (pulskodemodulasjon):** Et analogt lydsignal konverteres til et digitalt signal som demoduleres individuelt og spilles av av AV-mottakeren.
- **Gjennomgang:** Lydsignalet videresendes til AV-mottakeren uten TV-modulasjon.
- **Auto:** TV-lydutgangen konfigureres automatisk i henhold til den tilkoblede AV-mottakeren.

Digital lydforsinkelse (ms)

Still inn forsinkelsen på lydutgangen.

Digital lydvolument

Still inn volumnivået på lydutgangen.

eARC

- **Av:** Aktiver eller deaktiver eARC-funksjonen.
- **Auto:** eARC-funksjonen til HDMI-utgangen konfigureres automatisk i henhold til den tilkoblede AV-mottakeren eller lydplanken.

10.4 Nettverk og Internett

Du kan konfigurere TV-ens nettverksinnstillinger ved å bruke alternativene i denne menyen.

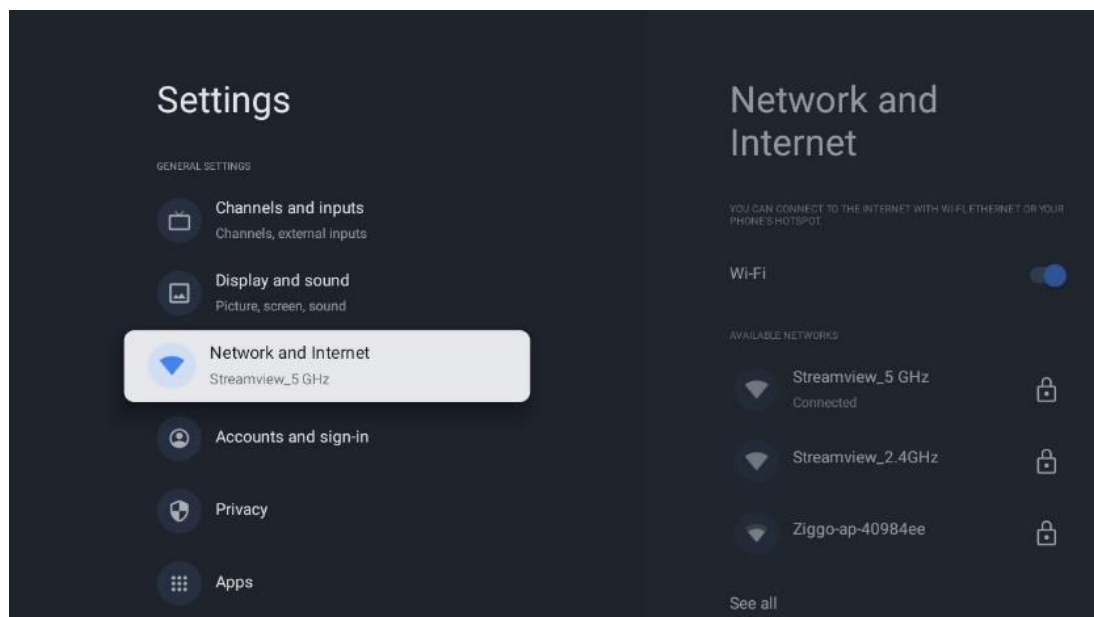

10.4.1 Wi-Fi på/av

Slå funksjonen for trådløst LAN (WLAN) på og av.

10.4.2 Velg tilgjengelig Wi-Fi-nettverk

Når Wi-Fi-funksjonen er slått på, vil tilgjengelige trådløse nettverk bli oppført. Merk Se alle og trykk **OK** for å se alle nettverk. Velg ett og trykk **OK** for å koble til. Du kan bli bedt om å angi et passord for å koble til det valgte nettverket i tilfelle nettverket er passordbeskyttet.

10.4.3 Andre alternativer

- **Legg til nytt nettverk:** Legg til nettverk med skjulte SSID-er.
- **Skanning er alltid tilgjengelig:** Du kan la posisjonstjenesten og andre apper søke etter nettverk, selv når Wi-Fi-funksjonen er slått av. Trykk på **OK** for å slå den på og av.

10.4.4 Ethernet-alternativer

- **Tilkoblet/Ikke tilkoblet:** Viser statusen til internettforbindelsen via Ethernet-, IP- og MAC-adresser.
- **Proxy-innstillinger:** Sett en HTTP-proxy for nettleseren manuelt. Denne proxyen kan ikke brukes av andre apper.
- **IP-innstillinger:** Konfigurer TV-ens IP-innstillinger.

10.5 Kontoer og innlogging

- **Google TV-konto:** Dette alternativet vil være tilgjengelig hvis du har logget på Google-kontoen din. Du kan låse kontoinnstillingene dine, konfigurere datasynkroniseringspreferanser, administrere betalinger og kjøp, justere innstillingene for Google Assistant, aktivere modus for kun apper og fjerne kontoen fra TV-en din.
- **Legg til konto:** Legg til en ny konto ved å logge inn på den.
- **Legg til et barn:** Legg til en barnevennlig konto med foreldrebeskyttelse.

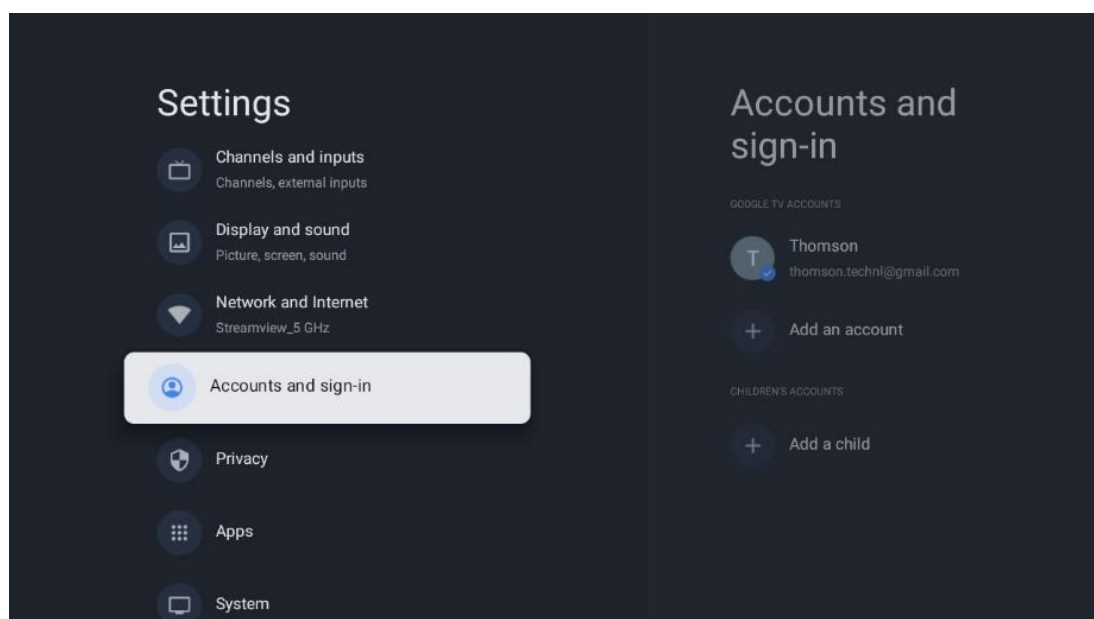

10.6 Personvern

Endre og juster personverninnstillingene og apptillatelsene dine.

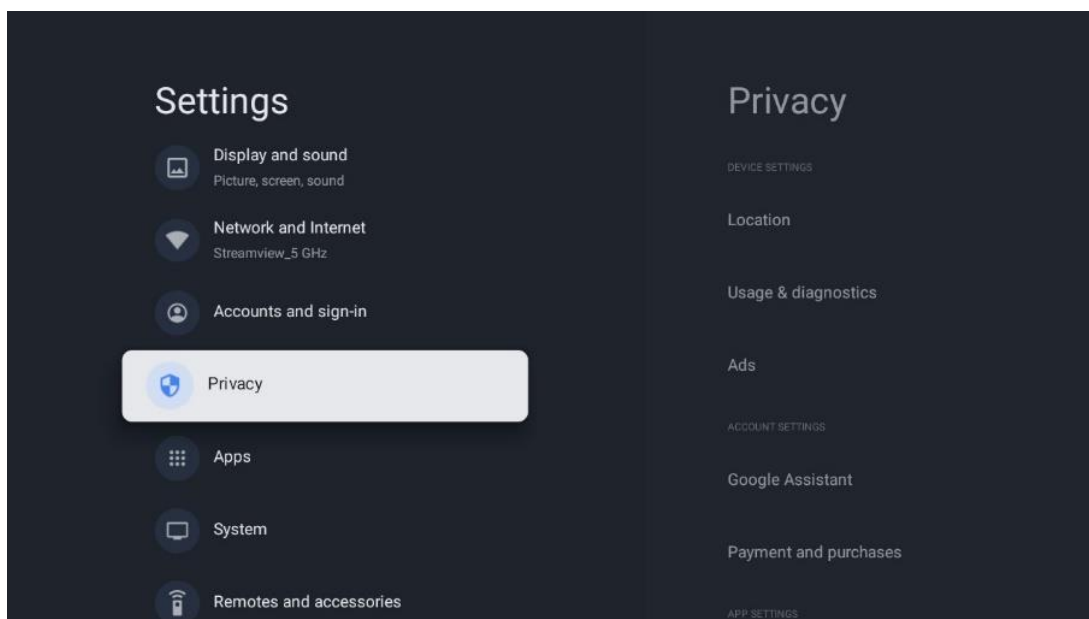

Innstillinger for enheten:

- **Sted:** Velg om Google kan samle inn posisjonsdata i henhold til ditt Wi-Fi. Det er viktig at du oppgir posisjonen din til Google, fordi installasjonen av mange applikasjoner er avhengig av geografisk plassering. Installasjon av visse strømmeapplikasjoner, spesielt de som strømmer TV-kanaler, er bare mulig i henhold til geolokaliseringsregler.
- **Bruk og diagnostikk:** Send automatisk diagnostisk informasjon til Google.
- **Annonser:** Velg om Google har lov til å samle inn bruksdata og diagnostikk og markedsføre tilpassede annonser til deg.

Kontoinnstillinger:

- **Google Assistant:** Velg din aktive konto, se tillatelser, velg hvilke applikasjoner som skal inkluderes i søkeresultatene, aktiver det sikre søkefilteret og se lisensene for åpen kildekode.
- **Betaling og kjøp:** Konfigurer Googles betalings- og kjøpsinnstillinger.

Appinnstillinger:

- **Spesiell apptilgang:** Velg hvilke apper som skal ha tilgang til informasjonen din og ha spesialtilgang.
- **Sikkerhet og restriksjoner:** Du kan bruke alternativene i denne menyen til å tillate eller begrense installasjonen av apper fra andre kilder enn Google Play Store. Still inn alternativene slik at TV-en ikke tillater eller advarer mot installasjon av apper som kan forårsake alvorlige problemer.

10.7 Apper

Bruk alternativene i denne menyen til å administrere programmene som er installert på TV-en.

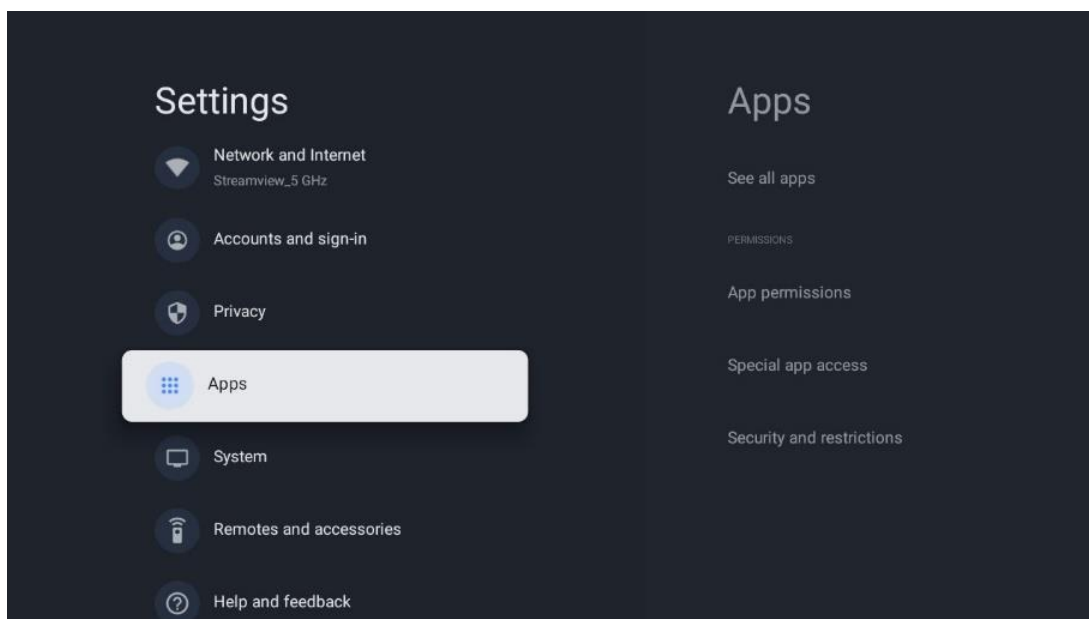

Nylig åpnete apper: Her vises nylig åpnete apper.

Se alle appene: Velg Se alle apper, og trykk **OK** for å vise en omfattende liste over alle apper som er installert på TV-en. Du vil også kunne se hvor mye lagringsplass hver app opptar. Der kan du sjekke appversjoner, starte eller tvinge til å stoppe driften, avinstallere nedlastede apper, sjekke tillatelser og slå dem av eller på, administrere varsler, tømme data og hurtigbuffer og mye mer. Bare marker en app og trykk **OK** for å få tilgang til de tilgjengelige alternativene.

Tillatelser: Administrer tillatelsene og noen andre funksjoner i appene.

- **Apptillatelser:** Appene blir sortert etter tillatelsestypetekategorier. Du kan aktivere/deaktivere tillatelser for appene fra disse kategoriene.
- **Spesiell apptilgang:** Konfigurer appfunksjoner og spesielle tillatelser.
- **Sikkerhet og begrensninger:** Bruke alternativene i denne menyen; du kan tillate eller begrense installasjon av apper fra andre kilder enn Google Play Store. Sett TV-en til å ikke tillate eller advare før installasjon av apper som kan forårsake skade.

10.8 System

Bruk retningsknappene til å vise alternativene Om, Dato og klokkeslett, Språk, Lagring, Strøm og energi og annet. Trykk på **OK** for å velge det tilsvarende underalternativet du vil justere.

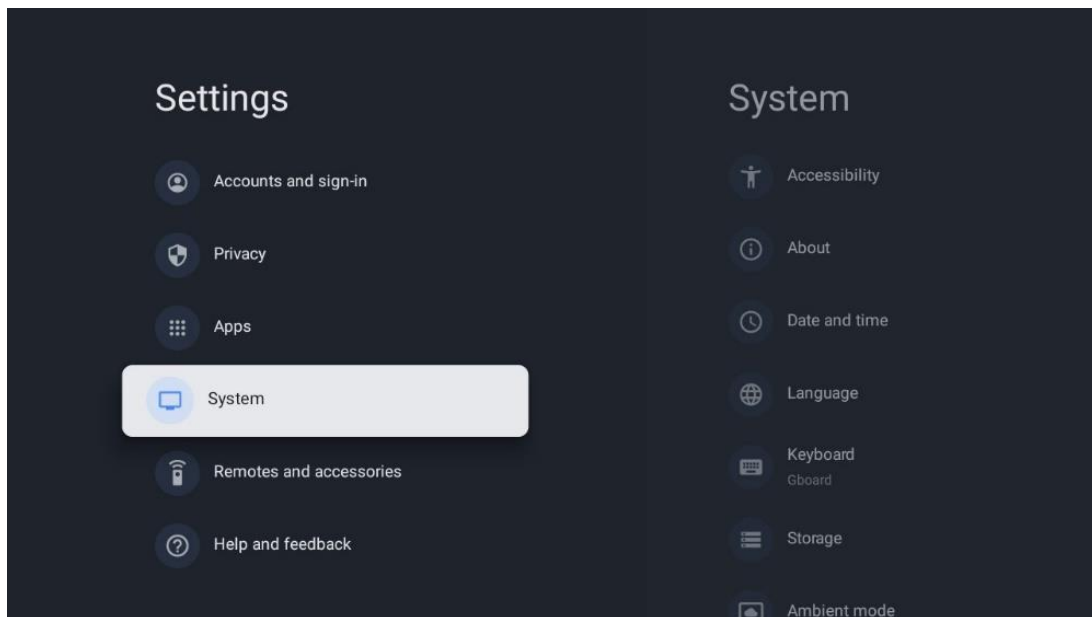

10.8.1 Tilgjengelighet

- **Bildetekster:** Slå på/av bildetekster, juster språket og tekststørrelsen, og velg en tekststil.
- **Tekst med høy kontrast:** Aktiver eller deaktiver tekst med høy kontrast.
- **Tekst til tale:** Aktiver eller deaktiver Googles tekst til tale-funksjon. Denne funksjonen vil automatisk tale inn tekst som vises på skjermen. Det er en nyttig funksjon for personer med synsproblemer. I denne menyseksjonen kan du justere innstillinger for tekst til tale, for eksempel talehastighet og standardspråk.
- **Tilgjengelighetssnarvei:** Aktiver eller deaktiver.
- **Snakk tilbake:** Aktiver eller deaktiver snakk tilbake og tilpass den.
- **Bytt tilgang:** Aktiver eller deaktiver brytertilgang og tilpass den.

10.8.2 Om

Her finner du informasjon om maskinvare og programvare på TV-en din, samt Android OS og Netflix ESN-versjonen.

- **Systemoppdatering:** Velg dette menyalternativet, og trykk **OK** på fjernkontrollen for å sjekke om en programvareoppdatering er tilgjengelig for TV-en.
- **Enhetens navn:** Velg dette menyalternativet, og trykk på **OK** på fjernkontrollen for å endre navnet eller tilordne et eget navn til TV-en. Dette er viktig fordi TV-en din bør identifiseres riktig i nettverket eller når du bruker Chromecast-funksjonen.
- **Nullstill:** Velg dette menyalternativet for å tilbakestille TV-en til fabrikkinnstillingene og installere TV-en på nytt.
- **Status:** I denne menyen finner du maskinvareinformasjon om TV-en, for eksempel IP-adresse, MAC-adresse, Bluetooth-adresse, serienummer og oppetid.
- **Juridisk informasjon:** I denne menyen finner du juridisk informasjon om TV-en.
- **Modell:** Viser deg modellen til TV-en din.
- **Android TV OS-versjon:** Viser hvilken OS-versjon som er installert på TV-en.

- **Android TV OS-sikkerhetsoppdateringsnivå:** Viser datoen for sikkerhetsoppdateringen som er installert på TV-en.

10.8.3 Dato og klokkeslett

Still inn dato og klokkeslett på TV-en. Du kan få disse dataene oppdatert automatisk via nettverket eller via sendinger. Still dem inn i henhold til dine omgivelser og preferanser. Deaktiver alternativet Automatisk dato og klokkeslett hvis du vil endre dato eller klokkeslett manuelt. Still deretter inn format, dato, tid, tidssone og timeformat.

10.8.4 Språk

Still inn menyspråket på TV-en.

10.8.5 Tastatur

Velg type virtuelt tastatur og administrer tastaturinnstillinger.

10.8.6 Lagring

Den totale lagringsplasstatusen for TV-en og de tilkoblede enhetene, hvis tilgjengelig, vises her. Hvis du vil vise detaljert bruksinformasjon, markerer du Intern lagringspartisjon eller Ekstern lagringsenhet, og trykker på **OK**. Det vil også være alternativer for å løse ut og formatere de tilkoblede lagringsenhetene.

10.8.7 Omgivelsesmodus

Omgivelsesmodus på en TV er en funksjon som forvandler TV-skjermen til en digital fotoramme eller en virtuell kunsts skjerm når den ikke er i bruk. Du kan starte denne modusen manuelt i denne menyseksjonen.

- **Kanaler:** Velg kilden til bildene eller bildene som skal vises i omgivelsesmodus.
- **Flere innstillinger:**
 - Vis været i C eller F. Du kan velge å vise begge gradsystemene eller skjule grader i det hele tatt.
 - Vis eller skjul klokkeslett.
 - Juster innstillinger for personlige bilder og Google Foto.
 - Portrett Google Photos.
 - Personlig fotokurering.
 - Juster hastigheten på lysbildeserien.

10.8.8 Kraft og energi

- **Oppførsel ved oppstart:** Velg om du vil se startskjermen til Google TV eller den sist brukte inngangskilden etter at TV-en er slått på.
- **Energisparing:** Juster tiden for inaktivitet, hvoretter TV-en slår seg av automatisk.

10.8.9 Cast

Når du kjører Chromecast-funksjonen fra den mobile enheten som er i samme nettverk som TV-en, blir TV-en din gjenkjent som en Google Cast-enhet, slik at Google Assistant og andre tjenester kan vekke TV-en din og reagere på tilkoblede Chromecast-enheter. Det vil være mulig å strøomme innhold eller lokalt multimedieinnhold fra mobile enheter til TV-en.

Velg ønsket tilgjengelighet for Chromecast. Du har tre innstillingsalternativer:

- **Alltid:** TV-en din vil alltid være synlig for andre enheter som støtter denne funksjonen (selv om den er i standby-modus og skjermen er slått av).
- **Mens du caster:** TV-en din vil bare være synlig mens du bruker Chromecast-funksjonen.
- **Aldri:** TV-en din vil ikke være synlig for andre enheter.

10.8.10 Google

Sjekk om det finnes tilgjengelige oppdateringer av systemtjenester.

10.8.11 Systemlyder

Aktiver eller deaktiver systemlydene.

10.8.12 TV

- **Innsøvningsfunksjon:** Angi en tid etter hvilken TV-en skal slå seg av automatisk.
- **Inaktiv TV standby-modus:** Angi en tid etter hvilken TV-en skal slå seg av automatisk når den er inaktiv.
- **Innstilling av avslutningstimer:** Angi en tid etter hvilken TV-en automatisk skal gå til startskjermen eller TV/HDMI-modus når den er inaktiv.
- **Innstillinger:**
 - **Lås:** Angi alternativer for foreldrekontroll, for eksempel: Aktiver/Deaktiver, Inngangskildeblokk, kanaler som skal blokkeres, rangeringer og modifikasjon av PIN-koden.
 - **Strøm:**
 - **Våkn opp på nettverk:** Aktivert/Deaktivert.
 - **WoW:** Slå Wake on WLAN-funksjonen på og av. Denne funksjonen lar deg slå på eller vekke TV-en via trådløst nettverk.
 - **WoL:** Slå Wake on LAN-funksjonen på og av. Denne funksjonen lar deg slå på eller vekke TV-en via nettverk.
 - **Våkn opp på Chromecast:** Aktivert/Deaktivert. TV-en slås på eller av ved å starte eller stoppe streaming av Chromecast-multimediainnhold fra tilkoblet mobilenhet.
 - **Nettverksstandby:** I standby-modus for nettverk kan ventemodus på TV-en styres via Spesielle apper eller andre nettverkstjenester. Aktivering av denne funksjonen gir mer strømforbruk.

- **Opptakslagring:** Vis den tilkoblede eksterne lagringsenheten som brukes til opptaksfunksjonen.
- **USB ADB:** Aktiver eller deaktiver USB-feilsøkningsmodus.
- **Programvareoppdatering:** Programvareoppdateringen av TV-en utføres automatisk av Google over the Air. Vennligst ikke endre dette menyalternativet.
- **Vilkår og betingelser:** Se vilkårene og betingelsene.
- **Miljø:** Velg mellom Hjem- eller Butikk-modus.
- **RCU-firmwareoppdatering:** Programvareoppdateringen av fjernkontrollen utføres automatisk av Google over the Air. Vennligst ikke endre dette menyalternativet.

10.8.13 Systemets kjøretid

Hele driftstiden til TV-en vises.

10.8.14 Start på nytt

Start TV-en på nytt.

10.9 Fjernkontroll og tilbehør

Koble Bluetooth-enheter som lydplanke, hodetelefoner, Bluetooth-høytalere, mus og tastatur eller en spillkontroller til TV-en.

- Sett enheten du vil koble til i sammenkoblingsmodus.
- Velg menyalternativet Par tilbehør og trykk på **OK**-knappen på fjernkontrollen for å starte søket etter Bluetooth-enheter i sammenkoblingsmodus.
- De tilgjengelige enhetene gjenkjennes og vises i en liste.
- Velg ønsket enhet fra listen, og trykk på **OK** for å starte sammenkoblingsprosessen med TV-en.
- Når sammenkoblingsprosessen er fullført, vil Bluetooth-tilkoblede enheter vises under tilbehør.

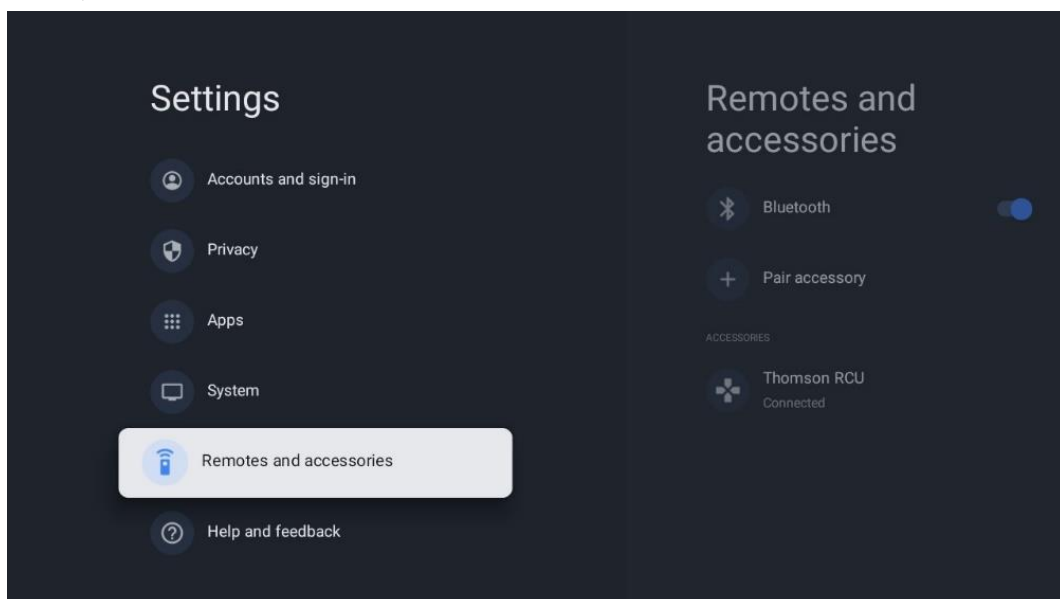

10.10 Hjelp og tilbakemelding

Har du spørsmål eller ønsker å gi noen tilbakemeldinger angående Google TV? Gå til Google TV Hjelp på g.co/tv/help.

11 Live TV

Velg Live TV-programmet på Hjem-skjermen, og trykk **OK** for å starte det.

Når du starter Live TV for første gang etter at du har installert TV-en, vil du bli guidet gjennom flere dialogskjermbilder. Disse skjermene vil informere deg om at du kan se Live TV-kanaler gjennom strømmeapplikasjoner i tillegg til å bruke TV-tuneren som er installert på TV-en din.

Du blir også bedt om å opprette en firesifret PIN-kode. Denne PIN-koden kreves for å konfigurere innstillinger i Foreldrekontrollmenyen. I tillegg vil den samme PIN-koden være nødvendig for å vise TV-programmer beskyttet av foreldrekontroll, hvis dette alternativet er aktivert eller når du skanner etter kanaler på nytt.

Trykk **OK** i Live TV-modus for å vise menyalternativene.

11.1 Kanalmeny

11.1.1 Programguide

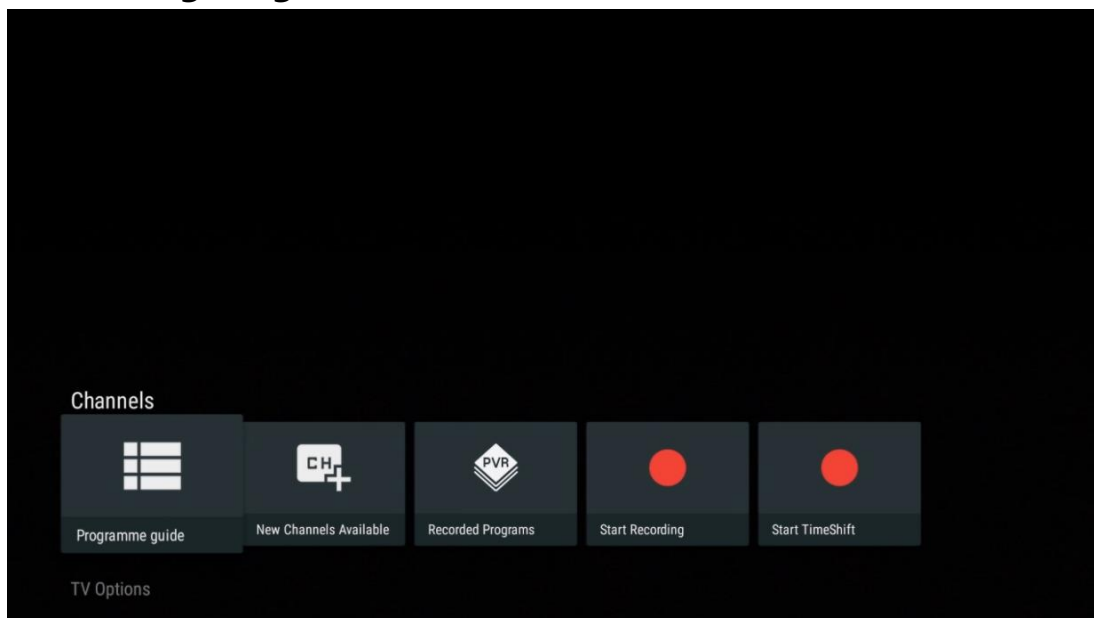

Opplev bekvemmeligheten med den elektroniske programguiden (EPG) på TV-en, slik at du enkelt kan bla gjennom kanaloversikten over tilgjengelige kanaler i kanallisten din. Vær oppmerksom på at tilgjengeligheten av denne funksjonen avhenger av programmet.

For å få tilgang til den elektroniske programguiden i Live TV-modus, velger du ganske enkelt dette menyalternativet eller trykker på **EPG**-knappen på fjernkontrollen. For å gå tilbake til Live TV trykker du på **Tilbake**-knappen på fjernkontrollen.

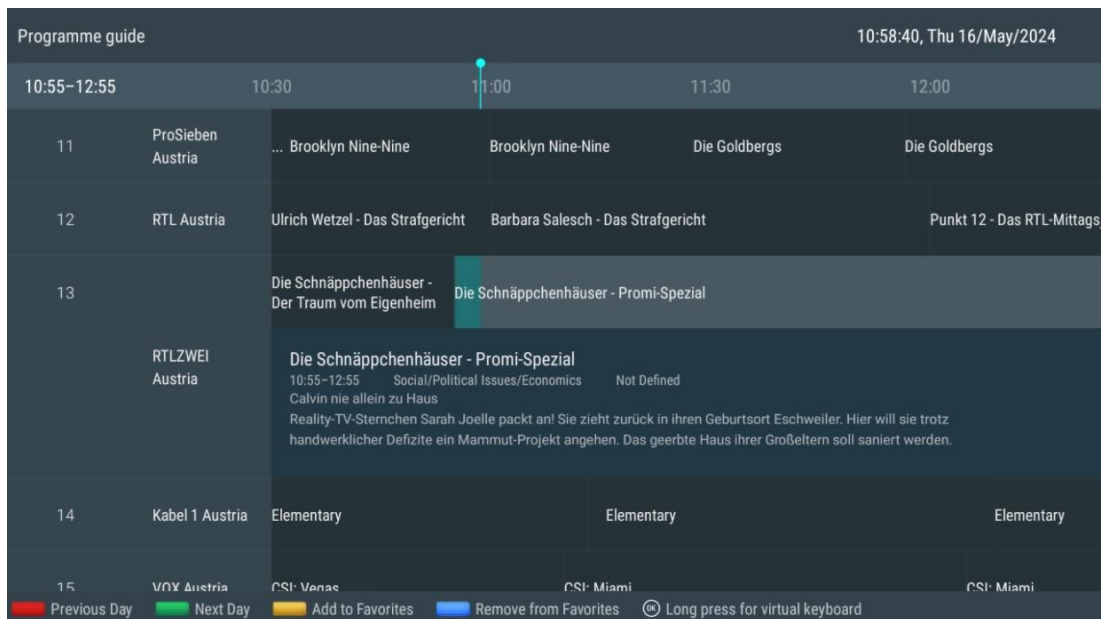

Velg en aktuell eller kommende kringkastingshendelse, og trykk **OK** for å lese innholdsbeskrivelsen (hvis tilgjengelig for det valgte programmet).

På høyre side av skjermen kan du se Vis, Timer REC eller Reminder valgbokser.

- **Vis:** Merk av i denne boksen og trykk på **OK** for å vise gjeldende program.
- **Timer REC:** Merk av i denne boksen for å angi et alternativ for tidtakeropptak for det valgte programmet.
- **Påminnelse:** Merk av i denne boksen for å angi en påminnelse om å se dette programmet. Denne påminnelsen vises på TV-skjermen før det valgte programmet starter.

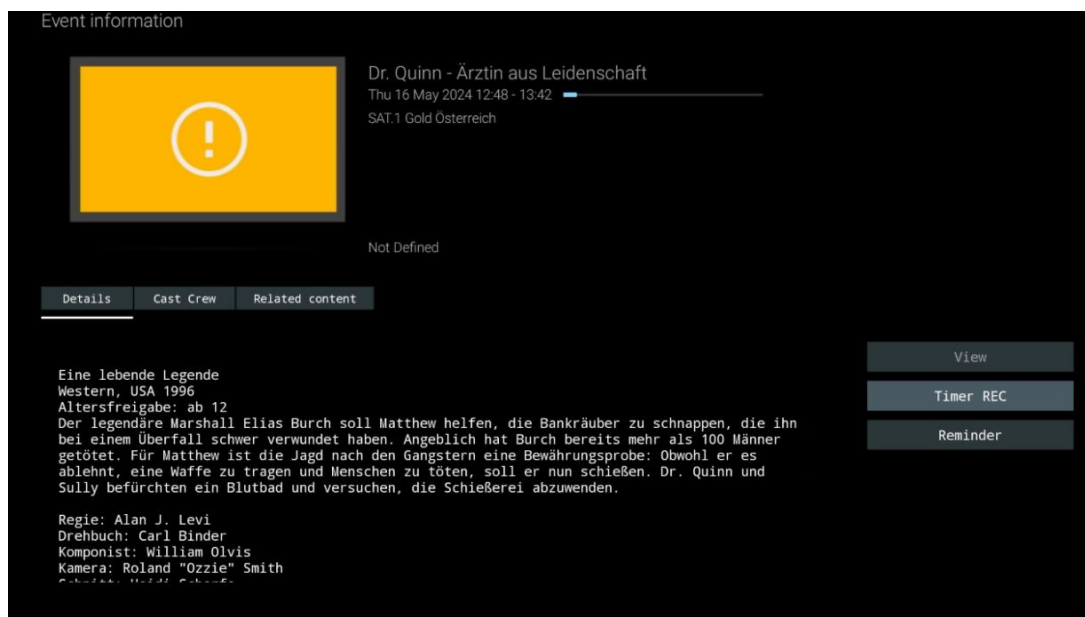

11.1.2 Nye kanaler foreligger

Velg en av direktesendingskildene eller et av Live TV-programmene for å starte eller fullføre installasjonen.

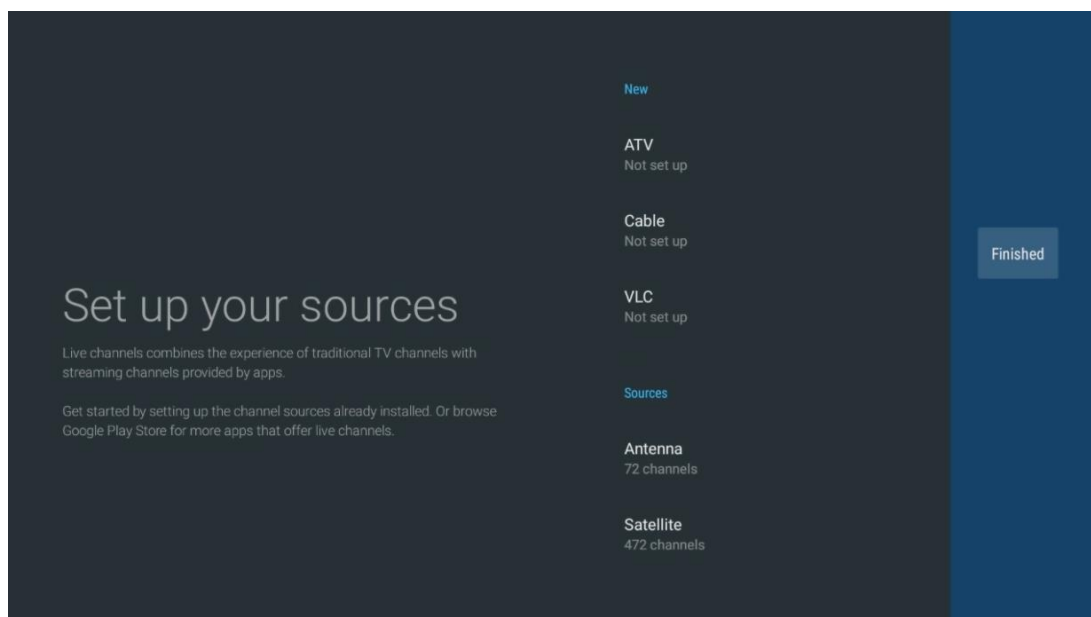
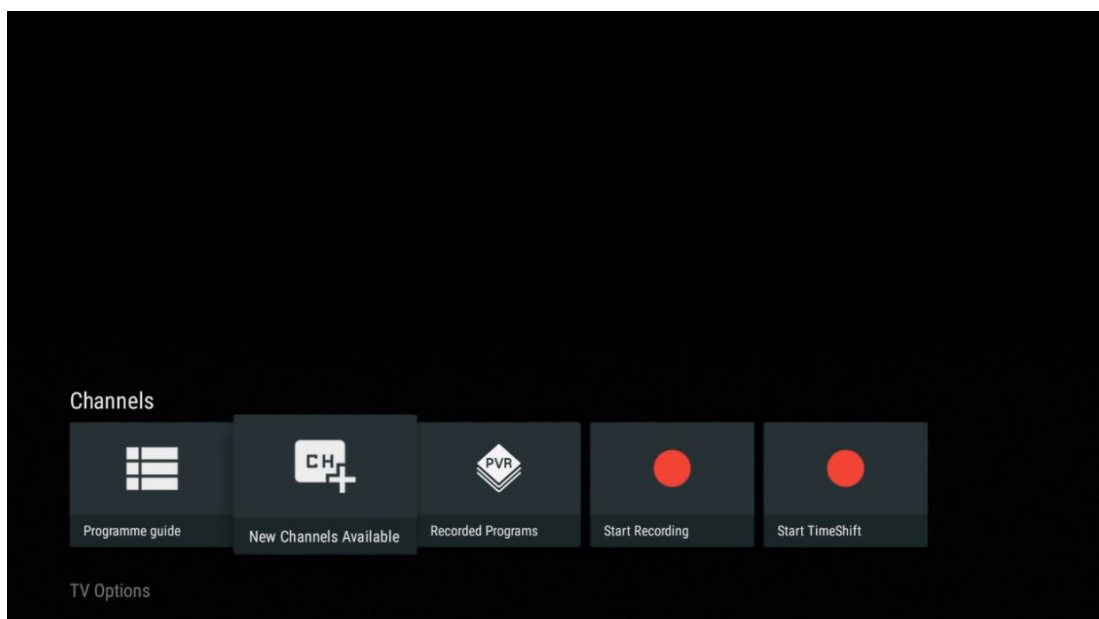

11.1.3 Innspilte programmer

Merk: Koble en ekstern lagringsenhet som en USB-pinne eller HDD/SSD til en av TV-ens USB-porter for å lagre den innspilte TV-sendingen. Vær oppmerksom på at USB-minnepinnen eller HDD/SSD-en må være formatert i filsystemene **FAT32 eller NTFS**, og at den bør ha minst 32 GB for at det skal være praktisk å gjøre opptak. Lagringsenheter formatert i exFAT støttes ikke.

Velg denne menyen for å vise eller redigere innspilte programmer.

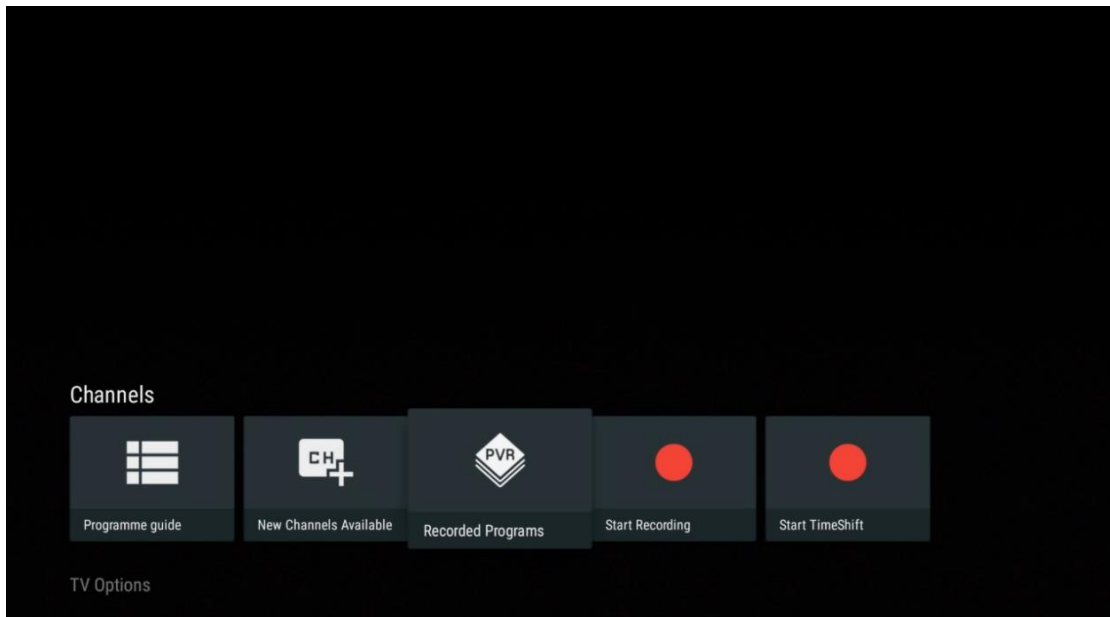

11.1.3.1 Nåværende opptak

Se programmer som for øyeblikket blir spilt inn.

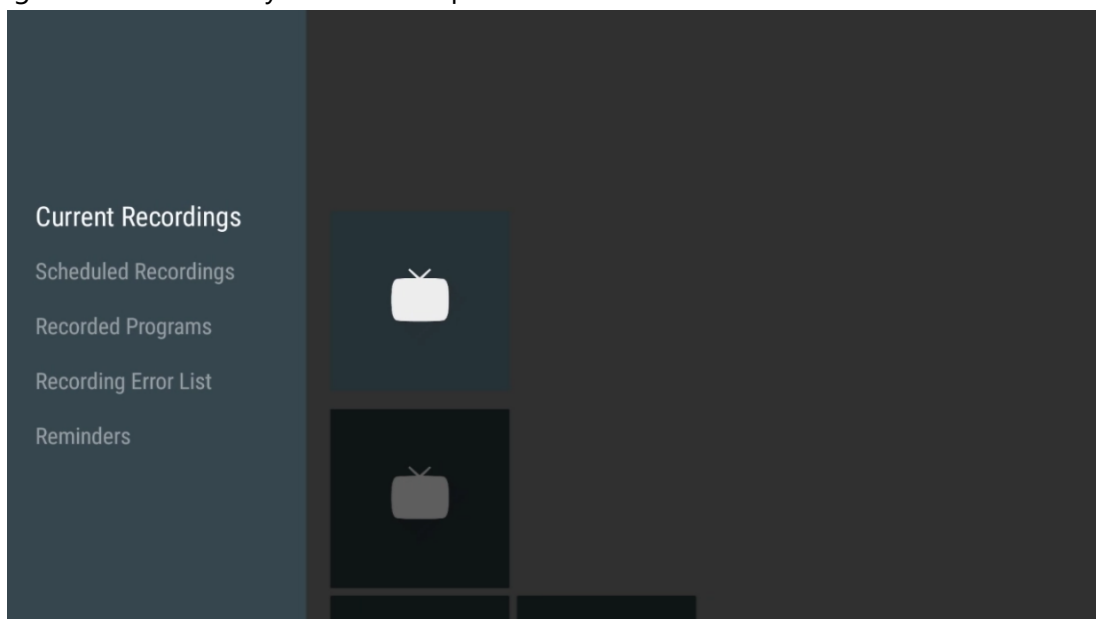

11.1.3.2 Planlagte opptak

Vis en liste over alle fremtidige programmer som er planlagt å bli spilt inn.

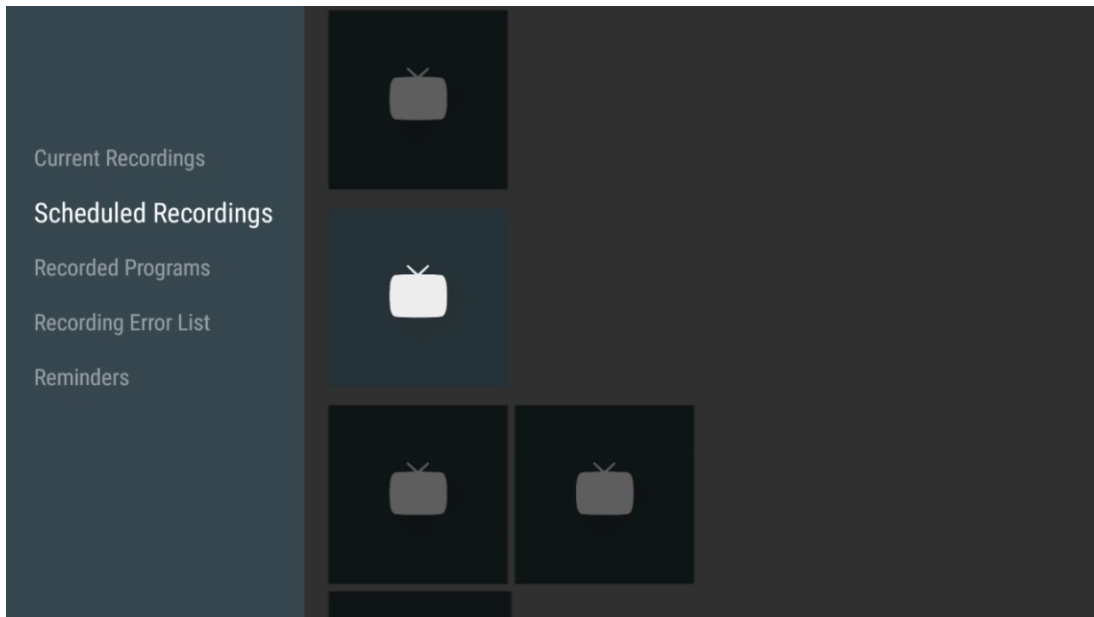

11.1.3.3 Innspilte programmer

Vis alle programmer som allerede er spilt inn og er lagret på en tilkoblet ekstern lagringsenhet.

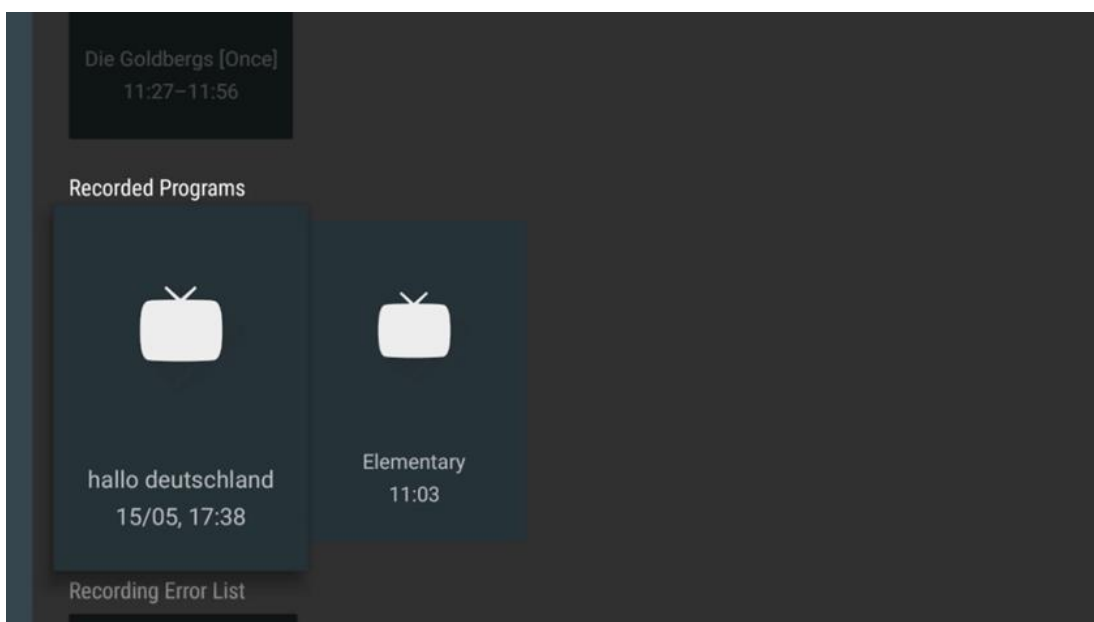

11.1.3.4 Opptaksfeilliste

Se en liste over opptak som kan ha feil.

11.1.3.5 Påminnelser

Vis en liste over alle TV-programmer som det er angitt en påminnelse for.

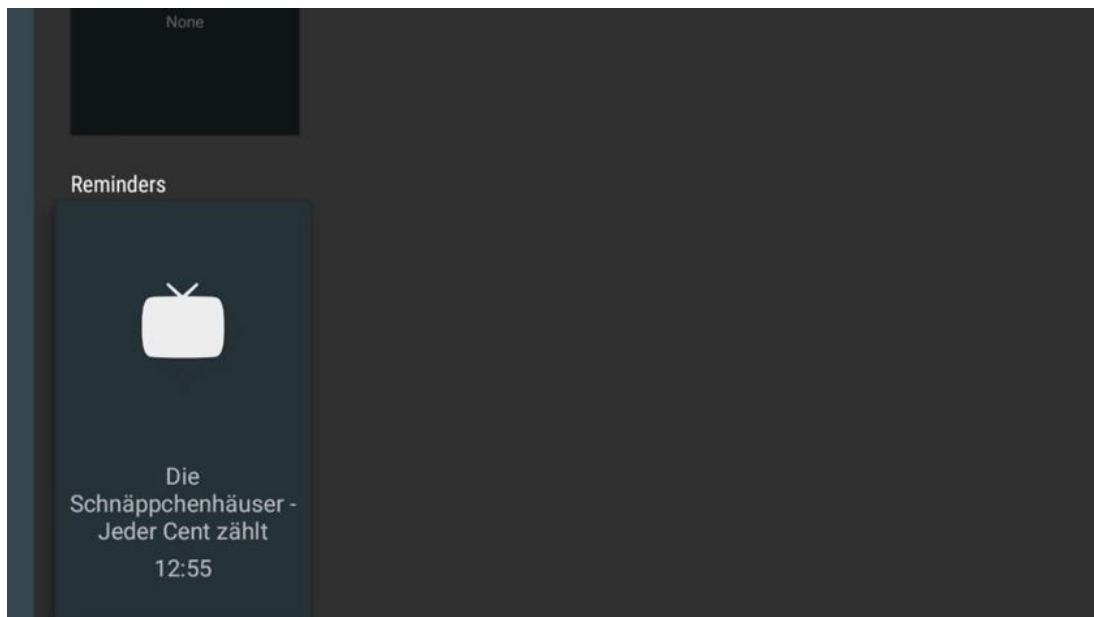

11.1.4 Start opptak

Velg Start opptak og trykk OK for å starte opptaket av gjeldende kanal.

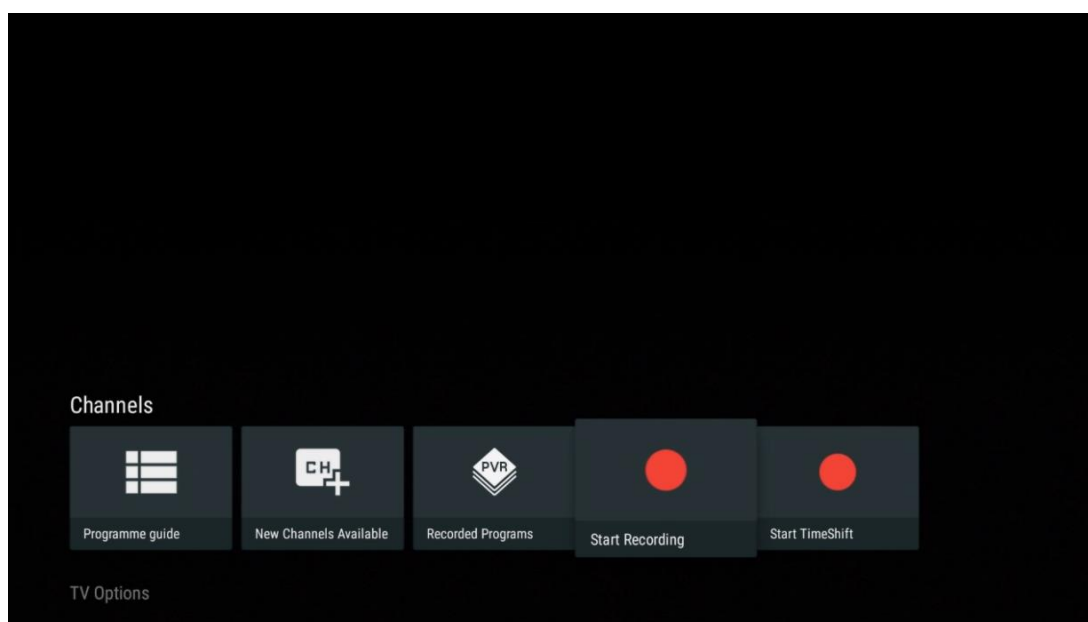

Velg eventuelt opptakets varighet.

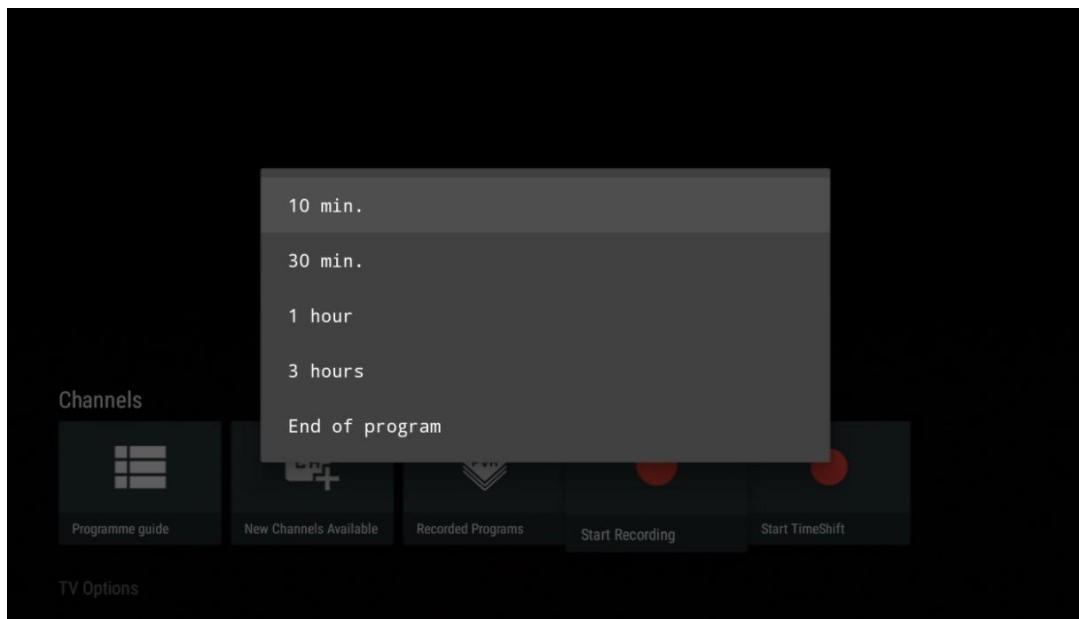

Velg Stopp opptak og trykk **OK** for å stoppe det pågående opptaket.

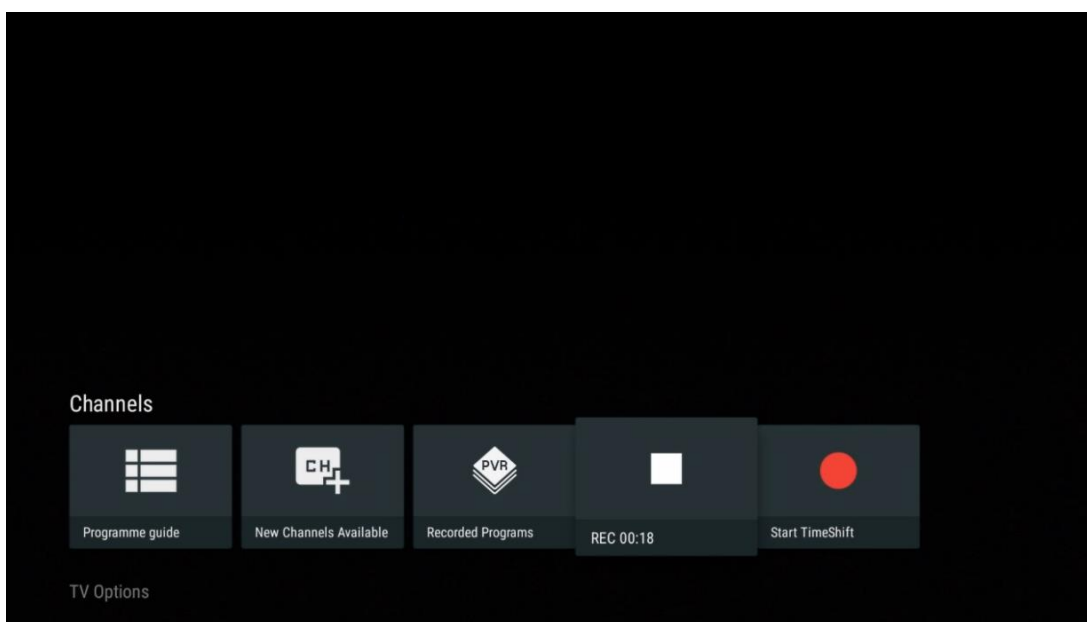

11.1.5 Starttidsskift

Starttidsskift-funksjonen.

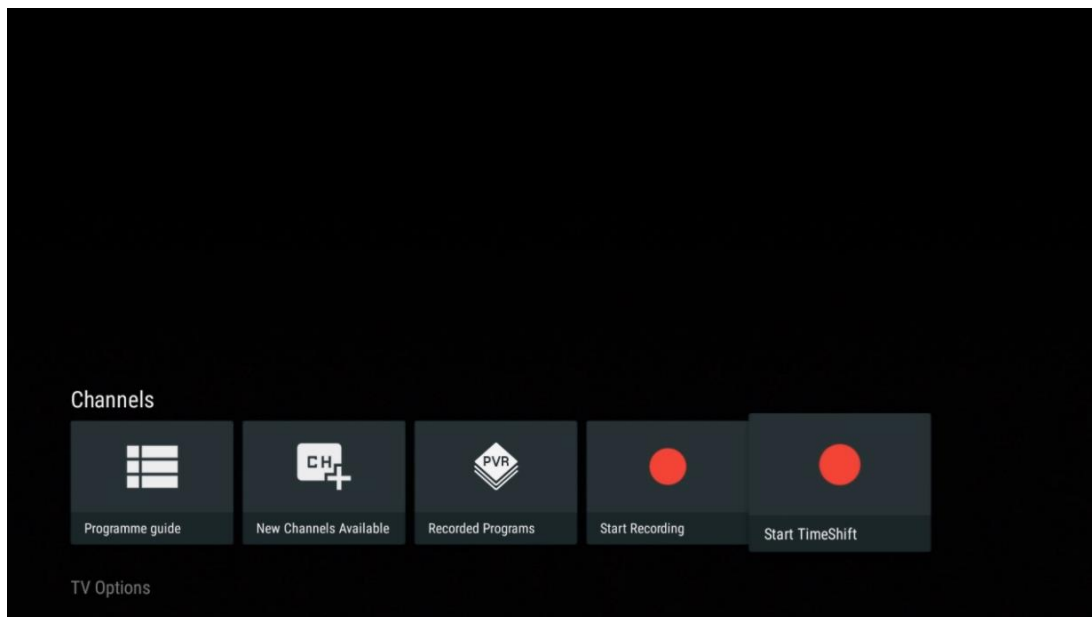

Velg Pausesymbolet og trykk på **OK** -knappen. Det nåværende TV-programmet blir satt på pause. For å gjenoppta avspillingen, velg avspillingssymbolet og trykk på **OK**-knappen.

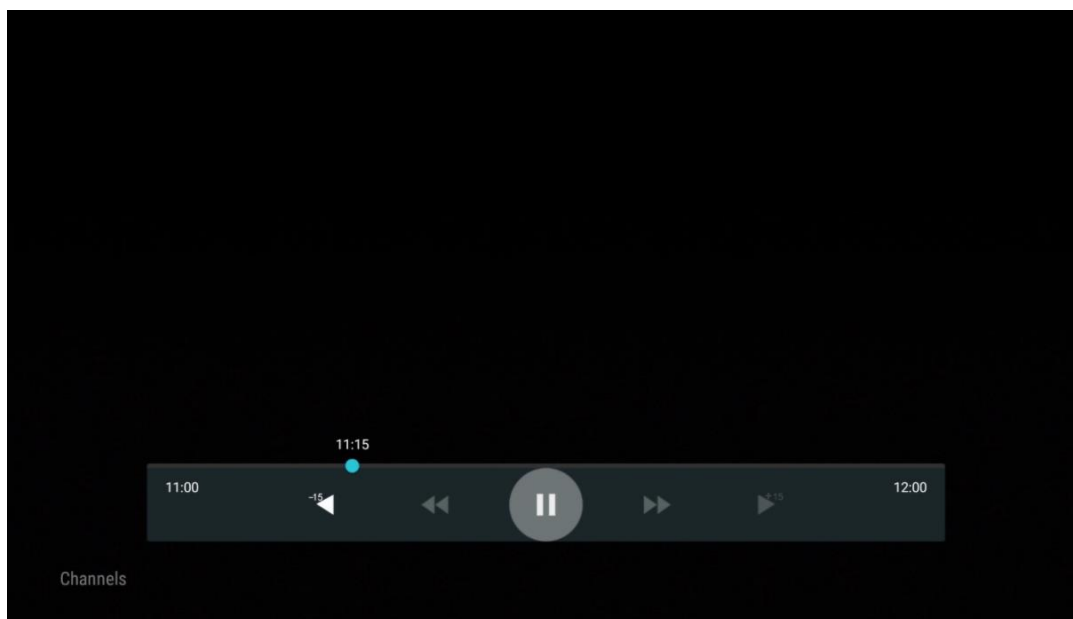

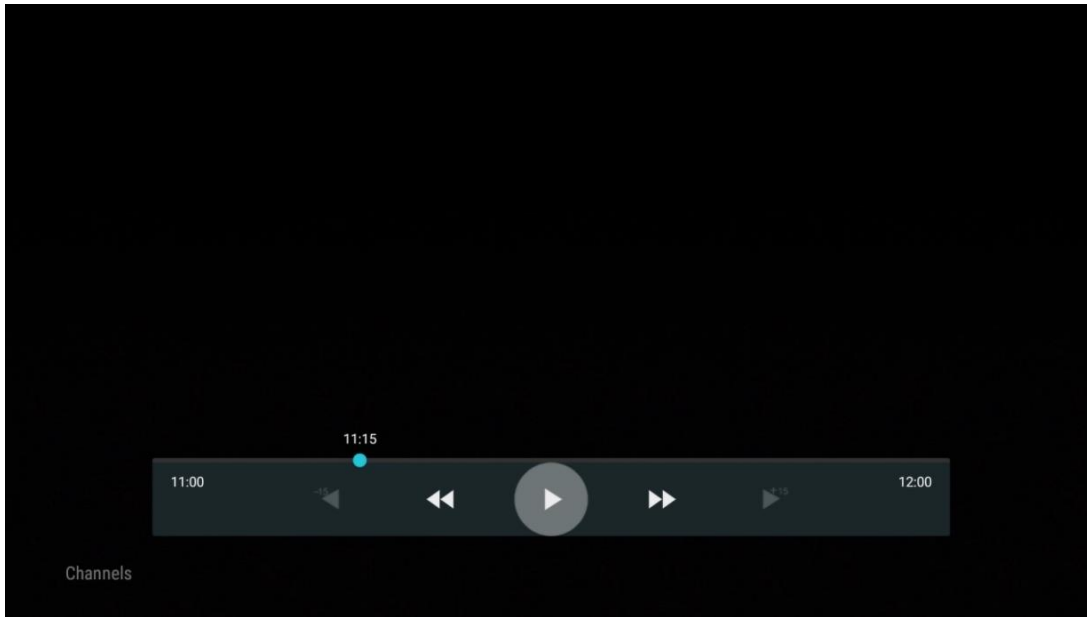

Hvis du vil avbryte Tidsskift-funksjonen og fortsette å se på gjeldende TV-kringkastingstjeneste i sanntid, trykker du på **Tilbake**-knappen på fjernkontrollen og bekrefter valget ditt i dialogskjermen på TV-en.

11.2 TV-alternativer

Hvis du vil vise TV-alternativene, trykker du på **OK** i Live TV-modus og bruker retningsknappene til å bla til TV-alternativer-menyen.

11.2.1 Språk på undertekst

Se de tilgjengelige undertekstalternativene for det nåværende TV-programmet. Velg ønsket alternativ og bekreft valget ditt med **OK**-knappen.

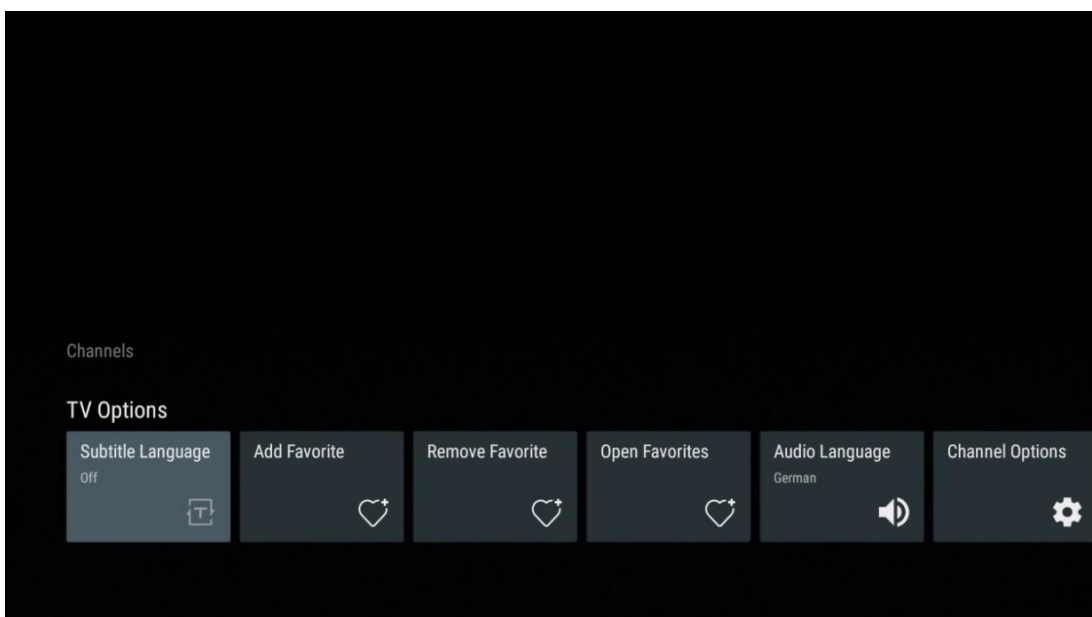

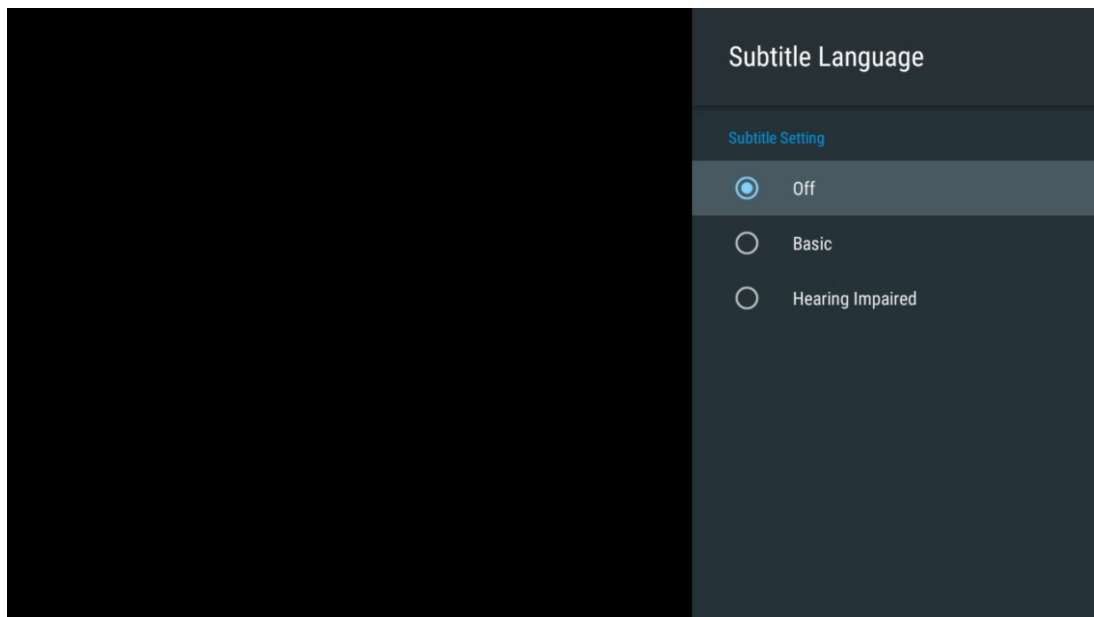

11.2.2 Legg til favoritt

Opprett favorittlister og legg til dine foretrukne kanaler.

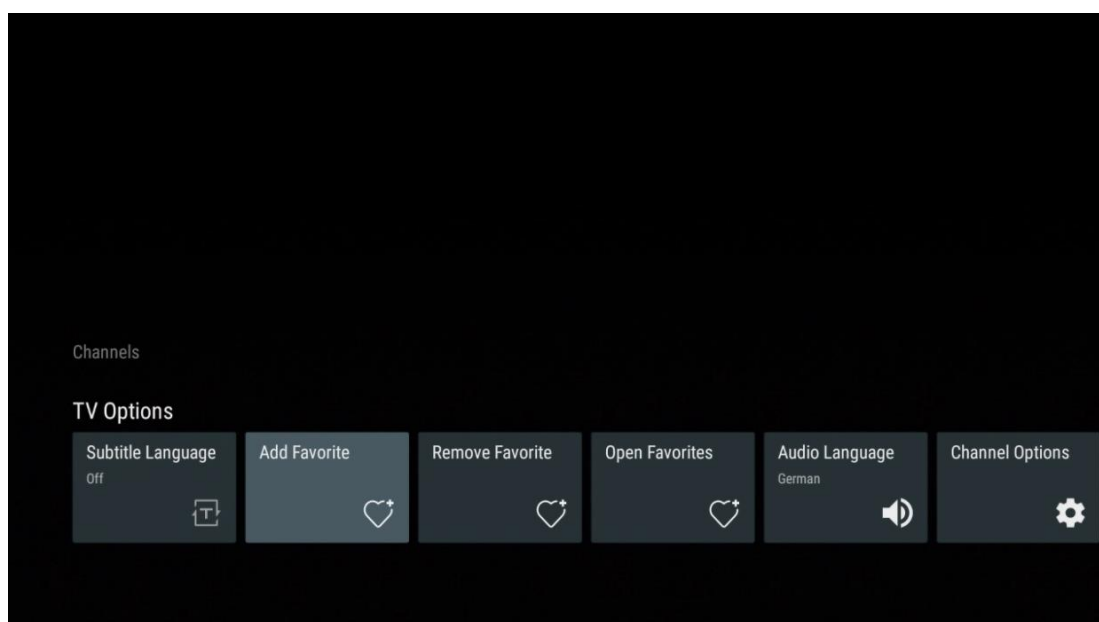

Merk: Du har bare fire favorittlister tilgjengelig. Velg en av listene og trykk på **OK**-knappen for å legge til gjeldende kanal i den valgte favorittlisten.



I Live TV-modus trykker du på venstre retningsknapp for å vise TV-kanallistene kringkastingskilder og favorittlister. Velg eventuelt ATV, kabel, antenne eller satellitt for å vise tilgjengelige lagrede TV-kanaler. I den generelle listen vil favorittkanaler bli merket med et hjertesymbol.

Hvis du bare vil vise kanalene som er lagt til i en av favorittlistene dine, velger du en du allerede har opprettet.

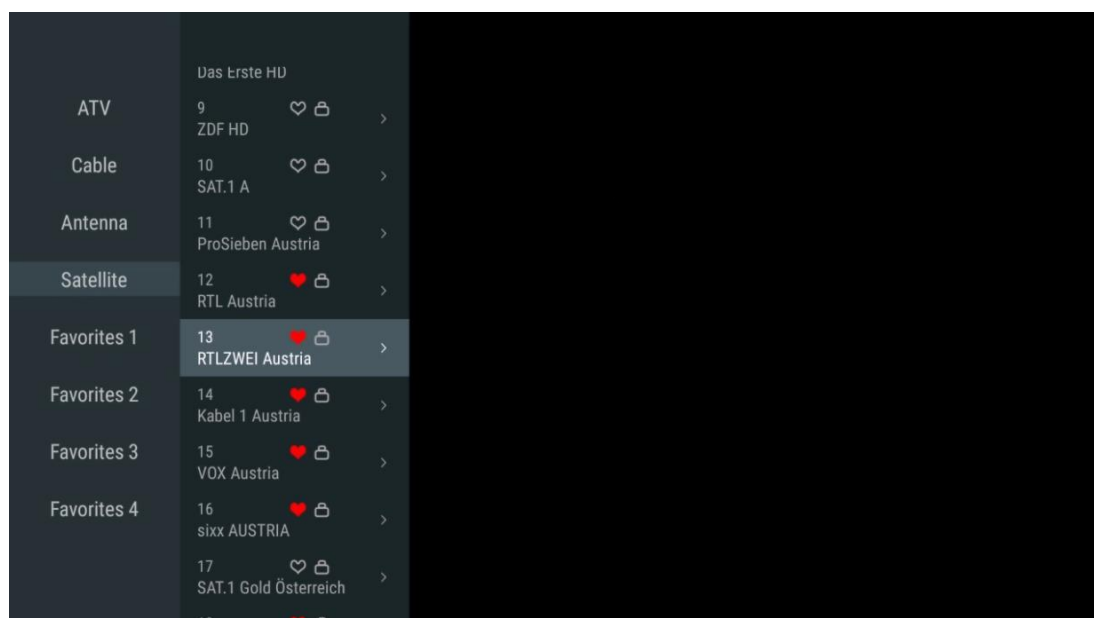

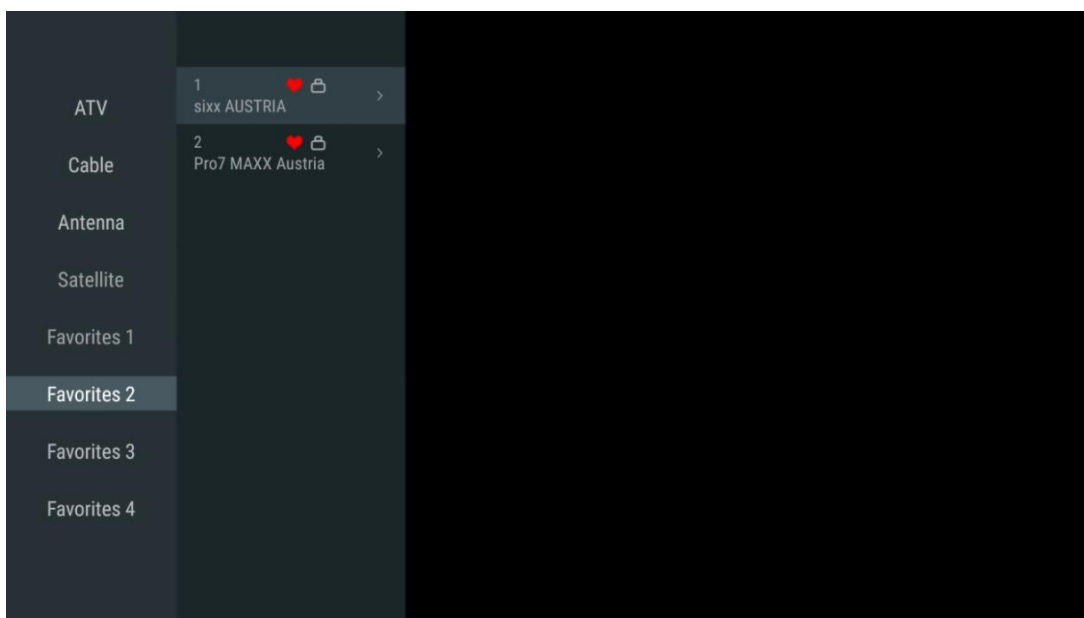
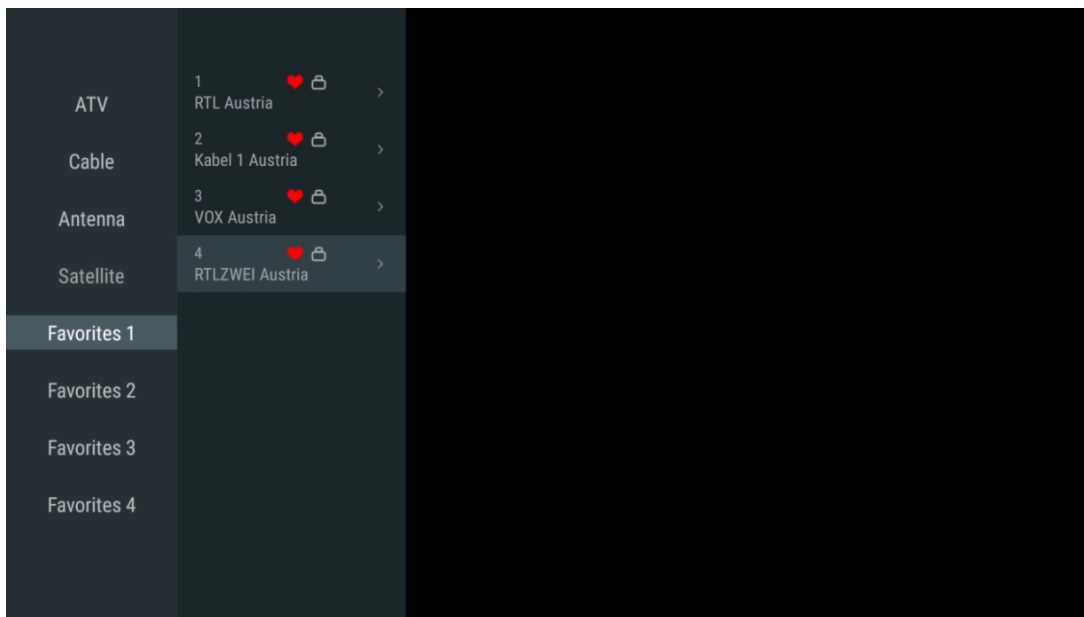

11.2.3 Fjern favoritt

Fjern gjeldende TV-kanal fra en eller alle favorittlistene dine.

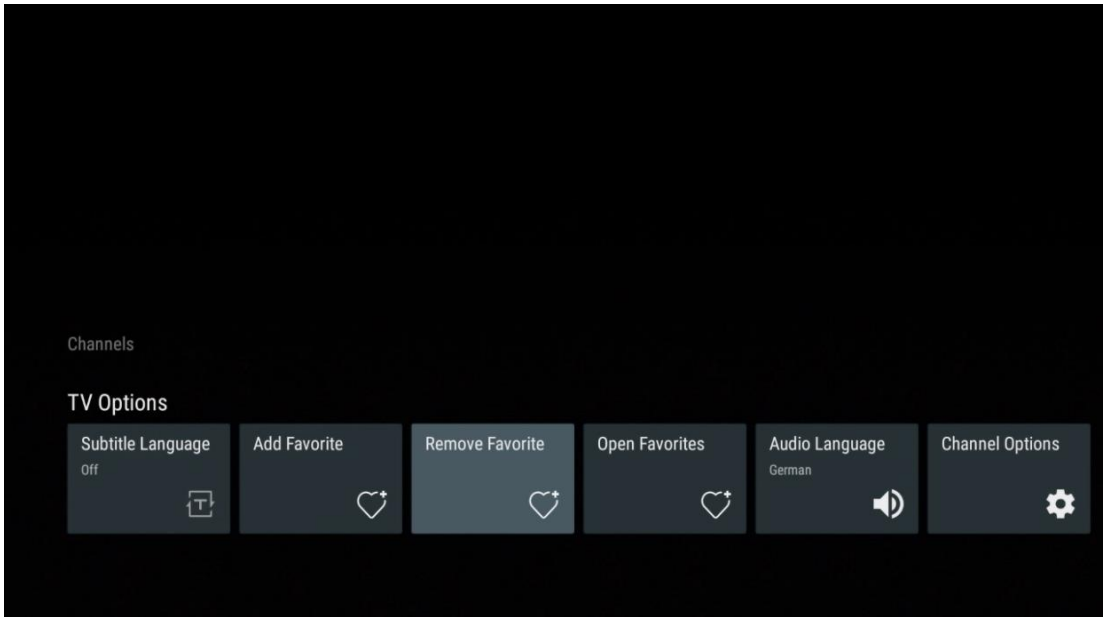

11.2.4 Åpne Favoritter

Vis de opprettede favorittlistene.

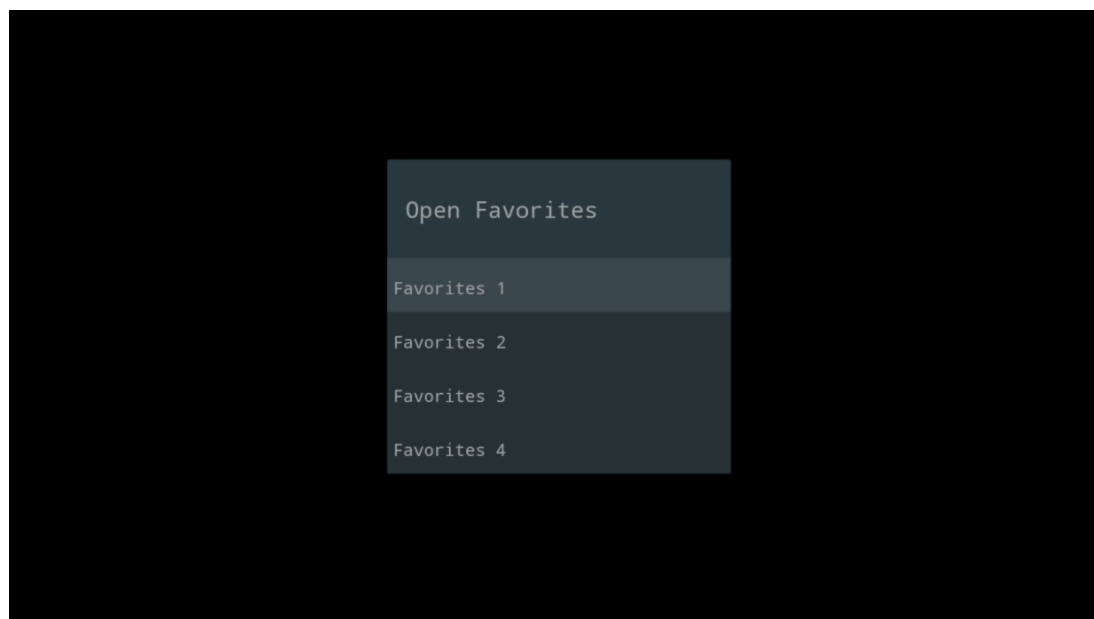
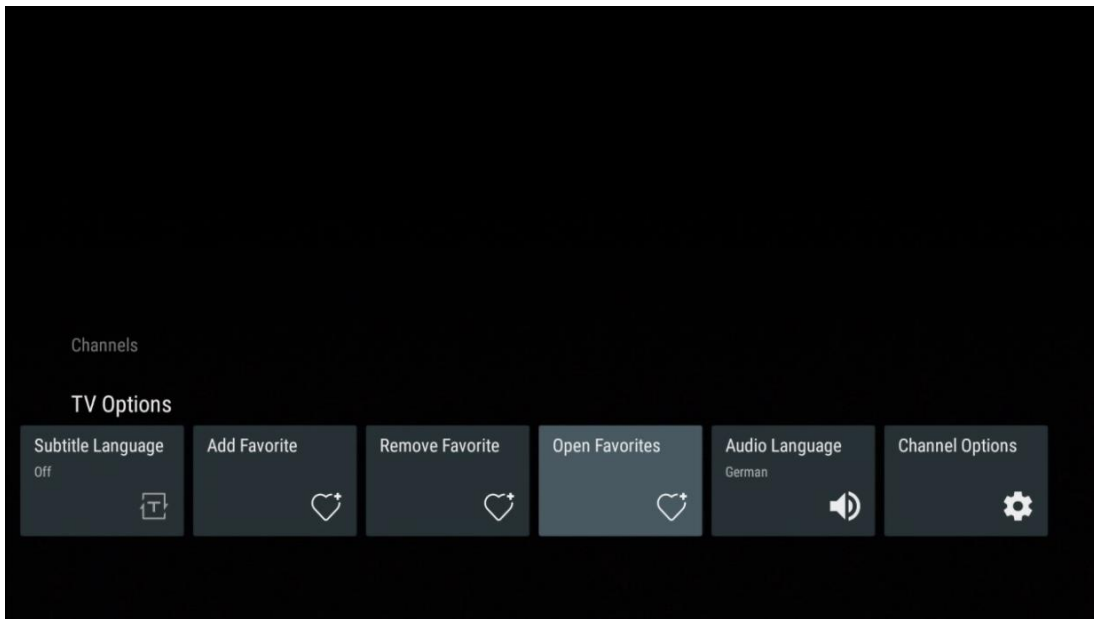

11.2.5 Lydspråk

Noen TV-kanaler tilbyr flere lydspråk. Velg ønsket lydspråk i denne menyen.

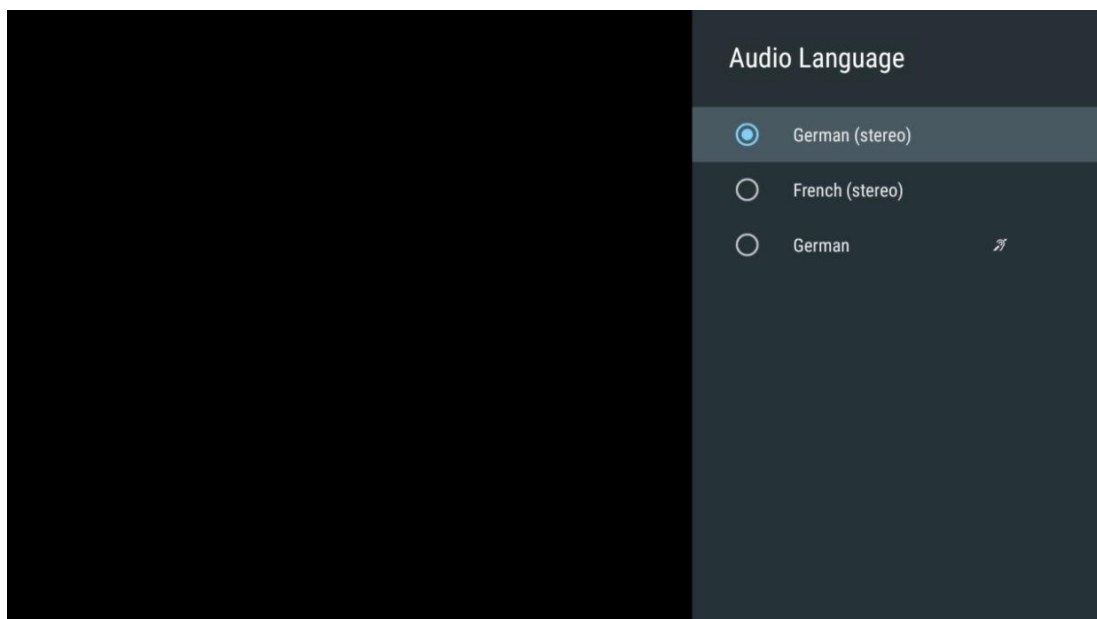
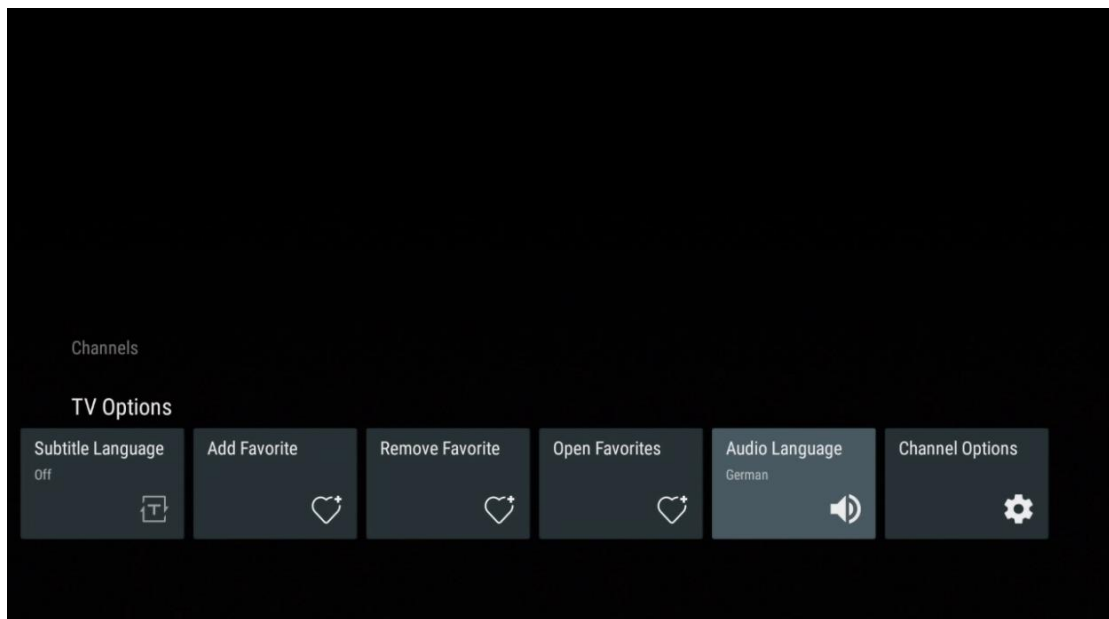

11.2.6 Kanalalternativer

11.2.6.1 Tilpass kanalliste

Velg kanaler fra listen som du ikke vil skal ha vist i kanallisten. For dette bruk høyre retningsknapp på fjernkontrollen.

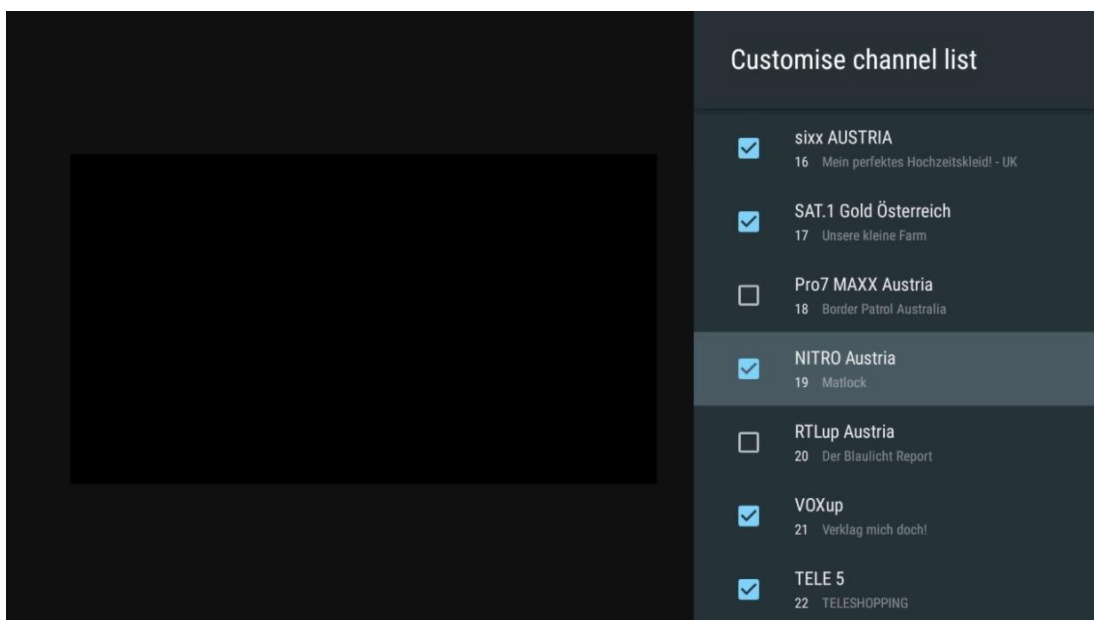
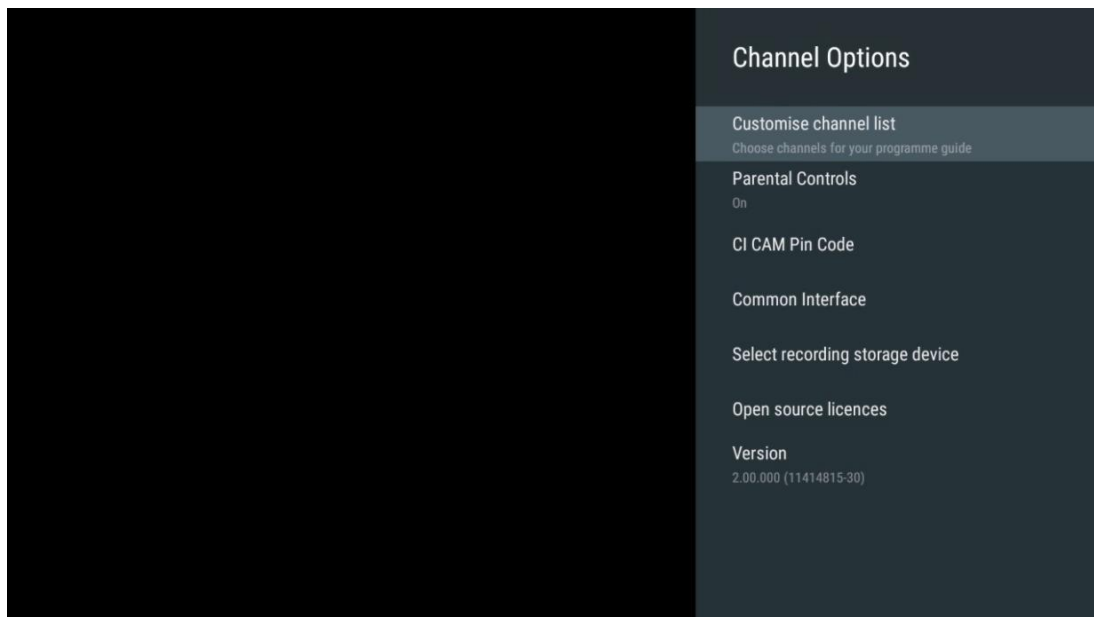

11.2.6.2 Foreldrekontroll

Angi forskjellige foreldrekontrollalternativer. For å få tilgang til dem, må du oppgi PIN-koden du angir etter at du har åpnet Live TV-appen for første gang.

- **Aktivert/Deaktivert:** Aktiver eller deaktiver foreldrekontrollfunksjonen.
- **Kildelås:** Lås TV-kringkastingskilder eller eksterne inngangskilder.
- **Blokkerte kanaler:** Blokker visse TV-kringkastingskanaler.
- **Vurderinger:** Definer og angi forskjellige vurderingsgrenser.
- **Endre PIN:** Administrer PIN-koden din.

11.2.6.3 CI CAM PIN-kode

Aktiver eller deaktiver inntastingsfunksjonen for CI CAM PIN-kode hvis den er tilgjengelig eller nødvendig for den tilkoblede CI CAM-modulen.

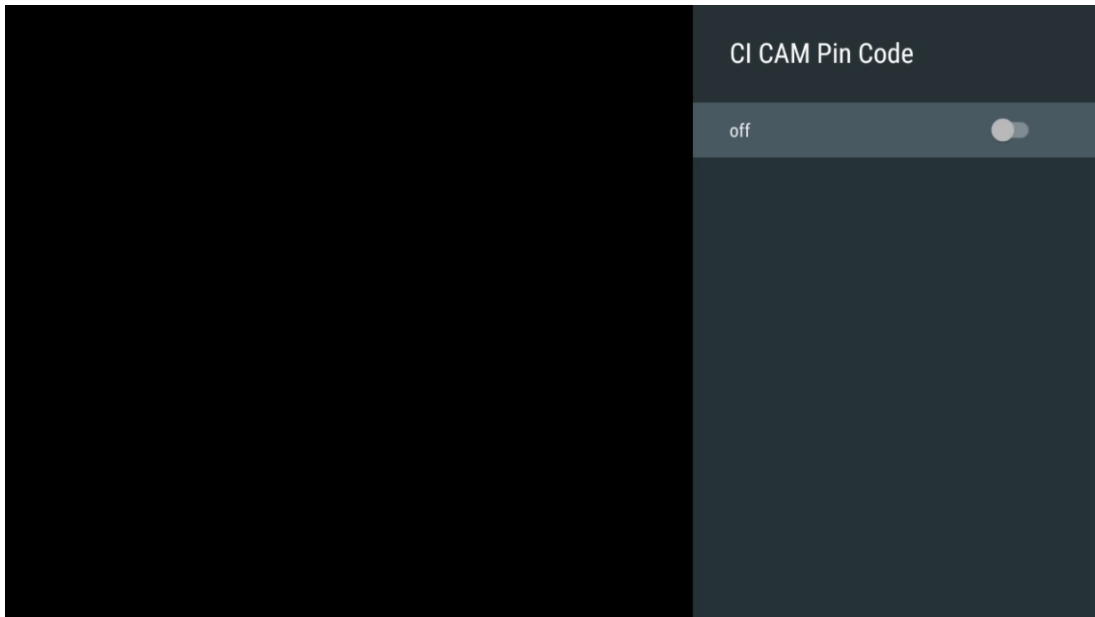

11.2.6.4 Felles grensesnitt

Åpne den tilkoblede CI-modulmenyen ved å trykke på **OK**-knappen.

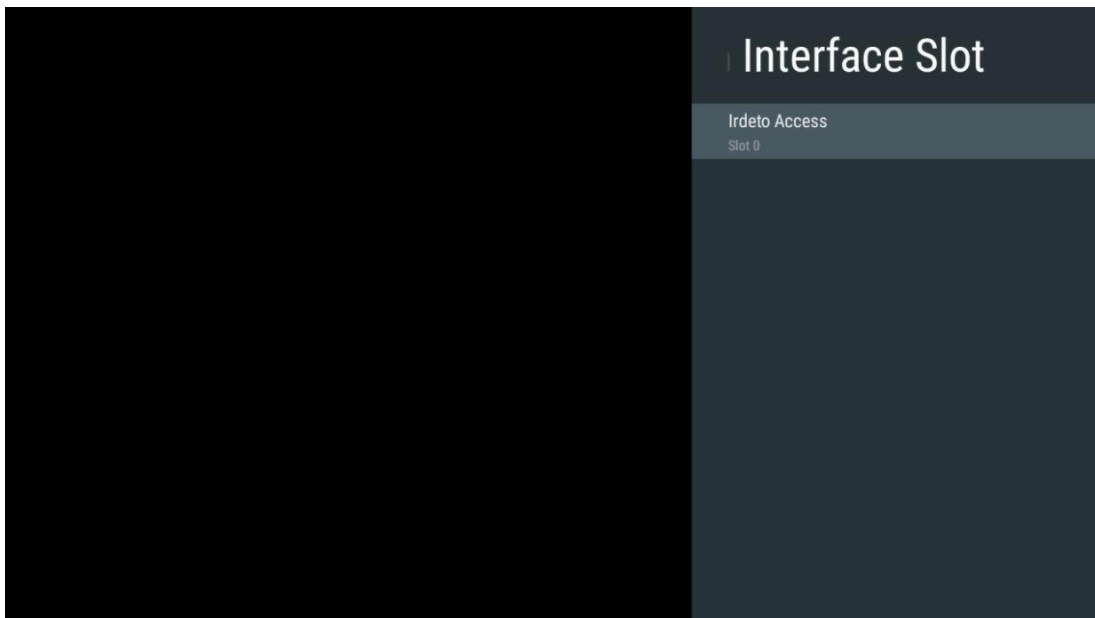

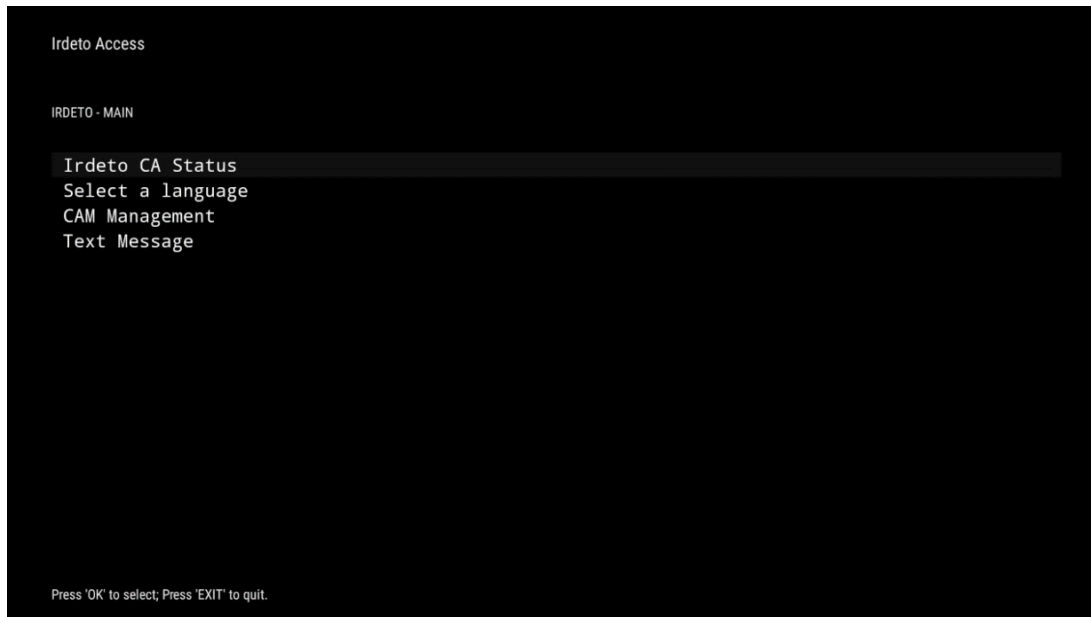

11.2.6.5 Velg opptakslagringsenhet

Bestem hvilke av de tilkoblede eksterne USB-lagringsenhetene som en USB-pinne eller HDD/SSD som skal brukes når du spiller inn et TV-program.

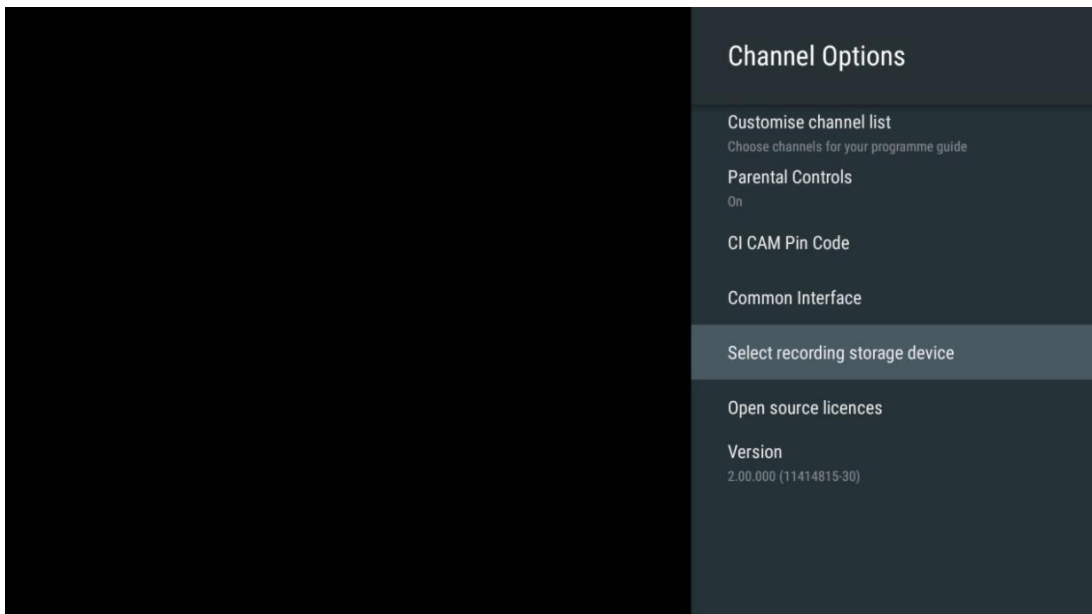

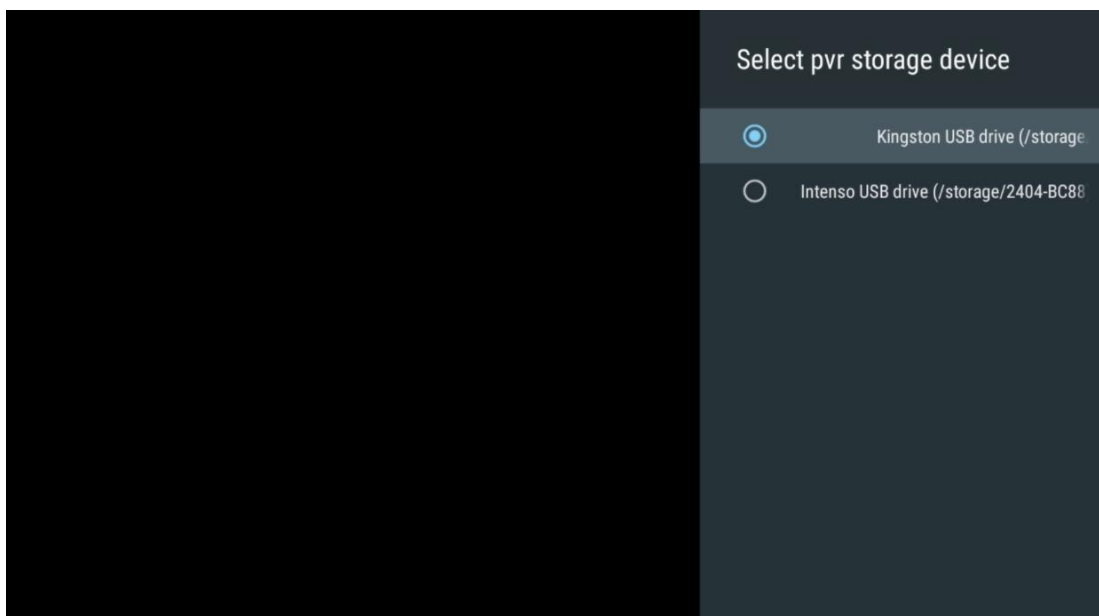

11.2.6.6 Åpen kildekode-lisenser

Vis informasjon om åpen kildekode-lisenser.

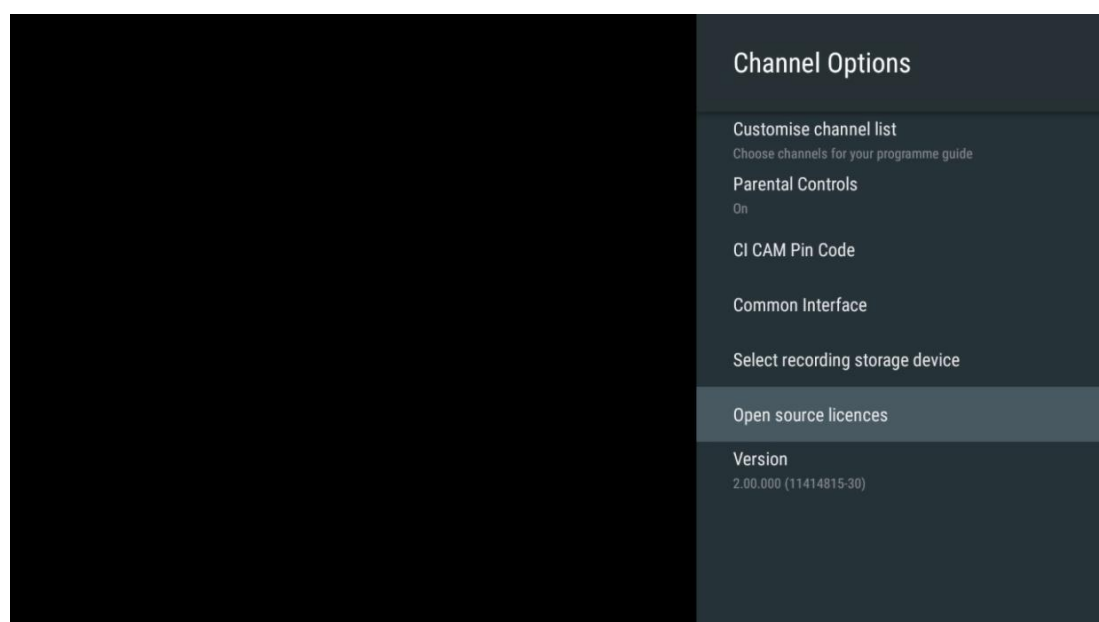

11.2.6.7 Versjon

Vis programvareversjonen av TV-enheten.

12 Multimedia Player App

Hvis du vil spille av multimedieinnhold som filmer, musikk eller bilder fra eksterne lagringsenheter som er koblet til USB-porten, starter du multimediaspiller-appen fra startskjermen.

Merk: Tilkoblede USB-lagringsenheter, for eksempel HDD/SDD eller USB-pinner, må formateres i **FAT32** eller **NTFS**. Enheter formatert i exFAT støttes ikke.

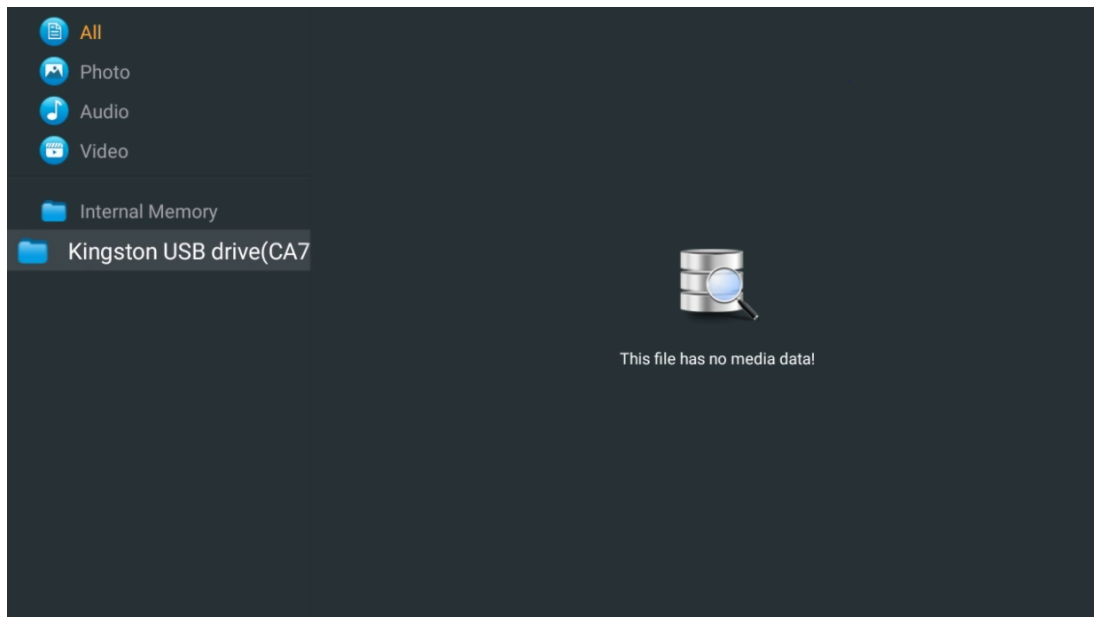

Velg USB-lagringsenheten på skjermen og trykk på **OK**-knappen. Det lagrede multimedieinnholdet vises. Velg ønsket innhold og trykk **OK** for å vise det.

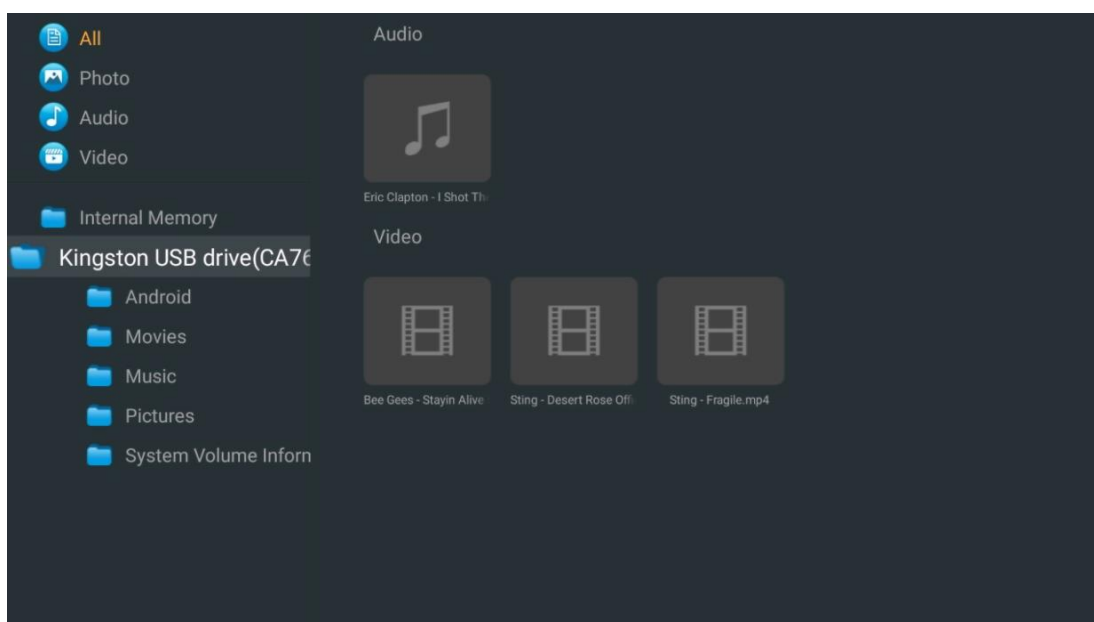

13 Feilsøking

Ikke noe strøm	Kontroller om strømledningen til TV-en er koblet til stikkontakten eller ikke. Hvis det fortsatt ikke er strøm, må du trekke ut støpselet og koble det til stikkontakten igjen etter 60 sekunder. Slå på strømmen igjen.
Ikke noe bilde	Kontroller at antennekabelen på baksiden er riktig tilkoblet. Prøv andre kanaler for å se om problemet fortsatt oppstår.
Video vises uten lyd	Prøv å øke volumet. Sjekk om TV-ens lyd er dempet eller ikke.
Fjernkontrollen fungerer ikke	Forsikre deg om at plastemballasjen som fulgte med fjernkontrollen, er fjernet. Prøv å bruke fjernkontrollen i kortere avstand fra TV-en. Sjekk om plasseringen av batteriene er riktig, eller prøv å sett inn nye batterier i fjernkontrollen. TV-en går i standby-modus hvis den ikke får respons innen noen minutter.
Problemene er uløste	Trekk ut strømkabelen og vent i 30 sekunder, og koble deretter strømkabelen til stikkontakten igjen. Hvis problemene fortsatt eksisterer, må du ikke prøve å reparere TV-en selv. Vennligst kontakt servicesenteret.
Dolby Atmos fungerer ikke med tilkoblede strømmeenheter	<ol style="list-style-type: none">1. Koble til strømmeenheten<ul style="list-style-type: none">○ Koble strømmeenheten til en av HDMI-portene på Thomson TV.2. Sørg for riktig tilkobling til AV-mottaker/forsterker<ul style="list-style-type: none">○ Bekreft at AV-mottakeren/forsterkeren støtter Dolby Atmos.○ Koble Thomson TV ved hjelp av HDMI eARC-porten til HDMI In-porten på AV-mottakeren/forsterkeren.3. Bekreft Dolby Atmos tilgjengelighet<ul style="list-style-type: none">○ Når du spiller av en video, sjekk videobeskrivelsen for lydavspillingsalternativer.○ Dolby Atmos vil bli oppført som et alternativ hvis tilkoblingene er riktig konfigurert og AV-mottaker/forsterkeren støtter det.

14 Tekniske spesifikasjoner

Thomson Google TV UHD Sideføtter

	43UG4S14	50UG4S14	55UG4S14	65UG4S14
Driftsspenning	Vekselstrøm 100–240V 50/60Hz	Vekselstrøm 100–240V 50/60Hz	Vekselstrøm 100–240V 50/60Hz	Vekselstrøm 100–240V 50/60Hz
Lydutgangseffekt	2 x 8	2 x 10	2 x 10	2 x 10
Strømforbruk (W)	90	100	110	200
Nettverkstilkoblet standby strømforbruk (W)	0,5	0,5	0,5	0,5
Vekt (Kg)	7,9	10,9	12,6	17,1
TV-dimensjoner LxBxH (med stativ) (mm)	957x172x591	1111x260x692	1226x290x745	1446x290x869
TV-dimensjoner LxBxH (uten stativ) (mm)	957x85x556	1111x77x643	1226x78x712	1446x79x834
Skjerm	43"/ 109 cm	50"/ 126 cm	55"/ 139 cm	65"/ 164 cm
Skjermoppløsning	3840 x 2160	3840 x 2160	3840 x 2160	3840 x 2160

Thomson Google TV UHD sentralstativ

	43UG5C14	50UG5C14	55UG5C14	65UG5C14	75UG5C14
Driftsspenning	Vekselstrøm 100–240V 50/60Hz	Vekselstrøm 100–240V 50/60Hz	Vekselstrøm 100–240V 50/60Hz	Vekselstrøm 100–240V 50/60Hz	Vekselstrøm 100–240V 50/60Hz
Lydutgangseffekt	2 x 8	2 x 10	2 x 10	2 x 10	2 x 10
Strømforbruk (W)	100	120	140	200	240
Nettverkstilkoblet standby strømforbruk (W)	0,5	0,5	0,5	0,5	0,5
Vekt (Kg)	10	13	14,7	19,5	24
TV-dimensjoner LxBxH (med stativ) (mm)	957x281x587	1111x281x676	1226x281x744	1446x281x869	1668x281x990
TV-dimensjoner LxBxH (uten stativ) (mm)	957x89x556	1111x75x643	1226x78x712	1446x79x834	1668x89x956
Skjerm	43"/ 109 cm	50"/ 126 cm	55"/ 139 cm	65"/ 164 cm	75"/ 189 cm
Skjermoppløsning	3840 x 2160	3840 x 2160	3840 x 2160	3840 x 2160	3840 x 2160

Thomson Google TV QLED Sideføtter

	43QG4S14	50QG4S14	55QG4S14	65QG4S14	85QG5S14
Driftsspenning	Vekselstrøm 100–240V 50/60Hz	Vekselstrøm 100–240V 50/60Hz	Vekselstrøm 100–240V 50/60Hz	Vekselstrøm 100–240V 50/60Hz	Vekselstrøm 100–240V 50/60Hz
Lydutgangseffekt	2 x 8	2 x 10	2 x 10	2 x 10	2 x 10
Strømforbruk (W)	100	120	140	200	300
Nettverkstilkoblet standby strømforbruk (W)	0,5	0,5	0,5	0,5	0,5
Vekt (Kg)	7,9	10,9	12,6	17,1	29,78
TV-dimensjoner LxBxH (med stativ) (mm)	957x270x605	1111x270x677	1226x290x745	1446x290x869	1890x360x1115
TV-dimensjoner LxBxH (uten stativ) (mm)	957x89x556	1111x75x643	1226x78x712	1446x79x834	1890x95x1082
Skjerm	43"/ 109 cm	50"/ 126 cm	55"/ 139 cm	65"/ 164 cm	85"/ 215 cm
Skjermoppløsning	3840 x 2160	3840 x 2160	3840 x 2160	3840 x 2160	3840 x 2160

Thomson Google TV QLED sentralstativ

	43QG5C14	50QG5C14	55QG5C14	65QG5C14	75QG5C14
Driftsspenning	Vekselstrøm 100–240V 50/60Hz	Vekselstrøm 100–240V 50/60Hz	Vekselstrøm 100–240V 50/60Hz	Vekselstrøm 100–240V 50/60Hz	Vekselstrøm 100–240V 50/60Hz
Lydutgangseffekt	2 x 8	2 x 10	2 x 10	2 x 10	2 x 10
Strømforbruk (W)	100	120	140	200	240
Nettverkstilkoblet standby strømforbruk (W)	0,5	0,5	0,5	0,5	0,5
Vekt (Kg)	10	13	14,7	19,5	23,6
TV-dimensjoner LxBxH (med stativ) (mm)	957x281x587	1111x281x677	1227x281x744	1446x281x869	1668x281x990
TV-dimensjoner LxBxH (uten stativ) (mm)	957x89x556	1111x75x643	1226x78x712	1446x79x834	1668x89x956
Skjerm	43"/ 109 cm	50"/ 126 cm	55"/ 139 cm	65"/ 164 cm	75"/ 190 cm
Skjermoppløsning	3840 x 2160	3840 x 2160	3840 x 2160	3840 x 2160	3840 x 2160

Thomson Google TV QLED Plus

	43QG6C14	50QG6C14	55QG6C14
Driftsspenning	Vekselstrøm 100–240V 50/60Hz	Vekselstrøm 100–240V 50/60Hz	Vekselstrøm 100–240V 50/60Hz
Lydutgangseffekt	2 x 8	2 x 10	2 x 10
Strømforbruk (W)	100	120	140
Nettverkstilkoblet standby strømforbruk (W)	0,5	0,5	0,5
Vekt (Kg)	10,8	14	15,8
TV-dimensjoner LxBxH (med stativ) (mm)	957x281x619	1111x281x712	1226x281x776
TV-dimensjoner LxBxH (uten stativ) (mm)	957x88x589	1111x75x676	1226x77x745
Skjerm	43"/ 109 cm	50"/ 126 cm	55"/ 139 cm
Skjermoppløsning	3840 x 2160	3840 x 2160	3840 x 2160

Thomson Google TV QLED Pro

	43QG7C14	50QG7C14	55QG7C14	65QG7C14	75QG7C14
Driftsspenning	Vekselstrøm 100–240V 50/60Hz	Vekselstrøm 100–240V 50/60Hz	Vekselstrøm 100–240V 50/60Hz	Vekselstrøm 100–240V 50/60Hz	Vekselstrøm 100–240V 50/60Hz
Lydutgangseffekt	2 x 8	2 x 10	2 x 10	2 x 10	2 x 10
Strømforbruk (W)	120	140	170	200	240
Nettverkstilkoblet standby strømforbruk (W)	0,5	0,5	0,5	0,5	0,5
Vekt (Kg)	10	13	14,7	19,5	23,6
TV-dimensjoner LxBxH (med stativ) (mm)	957x89x556	1111x75x643	1227x78x712	1446x79x834	1668x89x956
TV-dimensjoner LxBxH (uten stativ) (mm)	957x281x587	1111x281x676	1227x281x744	1446x281x869	1668x281x990
Skjerm	43"/ 109 cm	50"/ 126 cm	55"/ 139 cm	65"/ 164 cm	75"/ 189 cm
Skjermoppløsning	3840 x 2160	3840 x 2160	3840 x 2160	3840 x 2160	3840 x 2160

14.1 Landbegrensninger

Kun beregnet for innendørs bruk i EU-land og EFTA-land.

AT	BE	BG	CH	CY	CZ	DE	DK	EE	ES	FI	FR
GR	HR	HU	IE	IS	IT	LI	LT	LU	LV	MT	NL
NO	PL	PT	RO	SI	SK	SE	TR	UK	(NI)		

14.2 Lisenser

Med forbehold om endringer. Som en konsekvens av tekniske spesifikasjoner for forskning og utvikling, kan design og utseende på produkter endres. Google TV er navnet på denne enhetens programvareopplevelse og et varemerke for Google LLC. Google, YouTube, Google Cast og YouTube Music er varemerker for Google LLC. Google Assistant er ikke tilgjengelig på enkelte språk og i enkelte land. Tilgjengeligheten til tjenestene varierer etter land og språk. Netflix er et registrert varemerke for Netflix, Inc. Netflix-strømmemedlemskap kreves. Tilgjengelighet av 4K Ultra HD avhenger av abonnementsplanen, Internett-tjenesten, enhetsfunksjonene og tilgjengeligheten av innholdet. www.netflix.com/TermsOfUse. Apple TV er et varemerke som tilhører Apple Inc. og er registrert i USA og andre land og regioner. Wi-Fi er et registrert varemerke for Wi-Fi Alliance®. Begrepene HDMI og HDMI High-Definition Multimedia Interface og HDMI-logoen er varemerker eller registrerte merker for HDMI Licensing Administrator, Inc. i USA og andre land. Dolby, Dolby Vision, Dolby Atmos, Dolby Audio og dobbel-D-symbolet er varemerker for Dolby Laboratories Licensing Corporation. Produsert på lisens fra Dolby Laboratories. Konfidensielle, upubliserte arbeider. Copyright © 1992–2024 Dolby Laboratories. Alle andre produkter, tjenester, selskaper, varemerker, handels- eller produktnavn og logoer som det refereres til her, tilhører sine respektive eiere. Alle rettigheter reservert. ©2024 StreamView GmbH, Franz-Josefs-Kai 1, 1010 Wien, Østerrike. Dette produktet er produsert og solgt under ansvar av StreamView GmbH. © THOMSON, og THOMSON-logoen er varemerker som brukes under lisens av StreamView GmbH – mer informasjon på www.thomson-brand.com.