

THOMSON

androidtv



mythomson.com



<https://tv.mythomson.com/en/Support/FAQs/>



<https://tv.mythomson.com/Support/Product-Registration/>

1. Информация за безопасност



При екстремни метеорологични условия (бури, мълнии) и дълги периоди на неактивност (излизане в отпуск) изключете телевизора от електрическата мрежа.

Щепселът за електрическата мрежа се използва за изключване на телевизора от електрическата мрежа и поради това трябва да остане в готовност за работа. Ако телевизорът не е изключен електрически от електрическата мрежа, устройството ще продължи да черпи енергия за всички ситуации, дори ако телевизорът е в режим на готовност или е изключен.

Забележка: Следвайте инструкциите на екрана за работа със съответните функции.

Важно: Моля, прочетете изцяло тези инструкции, преди да ги инсталирате или използвате.

ПРЕДУПРЕЖДЕНИЕ

Това устройство е предназначено за използване от лица (включително деца), които са способни/опитни да работят с такова устройство без надзор, освен ако не са получили надзор или инструкции относно използването на устройството от лице, отговорно за тяхната безопасност.

- Използвайте този телевизор на надморска височина, по-малка от 2000 метра над морското равнище, на сухи места и в региони с умерен или тропически климат.
- Телевизорът е предназначен за домашна и подобна обща употреба, но може да се използва и на обществени места.
- За целите на вентилацията оставете поне 10 см свободно пространство около телевизора.
- Вентилацията не трябва да се възпрепятства чрез покриване или блокиране на вентилационните отвори с предмети, като вестници, покривки, завеси и др.
- Щепселът на захранващия кабел трябва да е лесно достъпен. Не поставяйте телевизора, мебелите и т.н. върху захранващия кабел. Повреденият захранващ кабел/щепсел може да предизвика пожар или да ви нанесе токов удар. Дръжте захранващия кабел за щепсела, не изключвайте телевизора, като дърпате захранващия кабел. Никога не докосвайте захранващия кабел/щепсела с мокри ръце, тъй като това може да доведе до късо съединение или токов удар. Никога не правете възел на захранващия кабел и не го връзвайте с други кабели. Когато се повреди, той трябва да се замени, като това трябва да се прави само от квалифициран персонал.
- Не излагайте телевизора на капещи или пръскащи течности и не поставяйте предмети, пълни с течности, като например вази, чаши и т.н. върху или над телевизора (напр. на рафтове над уреда).
- Не излагайте телевизора на пряка слънчева светлина и не поставяйте открит огън, например запалени свещи, върху или в близост до телевизора.
- Не поставяйте в близост до телевизора източници на топлина, като например електрически нагреватели, радиатори и др.
- Не поставяйте телевизора на пода и на наклонени повърхности.
- За да избегнете опасност от задушаване, дръжте найлоновите торбички на недостъпно за бебета, деца и домашни животни място.
- Внимателно прикрепете крачетата/стойката към телевизора. Ако стойката е окомплектована с винтове, затегнете винтовете здраво, за да предотвратите накланянето на телевизора. Не затягайте винтовете прекалено силно.
- Не изхвърляйте батериите в огън или с опасни или запалими материали.

Предупреждение

- Батериите не трябва да се излагат на прекомерна топлина, например слънчева светлина, огън или други подобни.
- Прекомерното звуково налягане от слушалките може да доведе до загуба на слуха.



ПРЕДИ ВСИЧКО - НИКОГА не позволявайте на никого, особено на деца, да бутат или удрят екрана, да пхат каквото и да било в дупките, слотовете или други отвори в корпуса.

1.1. Маркировки върху продукта

Следните символи са използвани върху продукта като обозначение за ограничения и предпазни мерки и инструкции за безопасност. Всяко обяснение трябва да се разглежда, когато продуктът носи само съответната маркировка. Отбележете тази информация от съображения за сигурност.



Оборудване от клас II: Този уред е проектиран по такъв начин, че не изисква предпазна връзка към електрическото заземяване.



Тази маркировка указва, че този продукт не трябва да се изхвърля заедно с други битови отпадъци в целия ЕС. Моля, рециклирайте го отговорно, за да насърчите устойчивото повторно използване на материалните ресурси. За да върнете използваното устройство, моля, използвайте системите за връщане и събиране или се свържете с търговеца на дребно, където е закупен продуктът.

1.2. Предупреждение

Не поглъщайте батерията, Опасност от химическо изгаряне Този продукт или аксесоарите, доставени с него, може да съдържат батерия с монети/бутони. Ако батерията с монета/бутонна клетка бъде погълната, тя може да причини тежки вътрешни изгаряния само за 2 часа и да доведе до смърт.

Съхранявайте новите и използваните батерии далеч от деца. Ако отделението за батериите не се затваря добре, спрете да използвате продукта и го дръжте далеч от деца.

Ако смятате, че батериите са били погълнати или поставени в някоя част на тялото, незабавно потърсете медицинска помощ.

Телевизорът може да падне и да причини сериозно нараняване или смърт. Много наранявания, особено на деца, могат да бъдат избегнати чрез предприемане на прости предпазни мерки, като например:

- ВИНАГИ използвайте крачета, стойки или методи за монтаж, препоръчани от производителя на телевизора.
- ВСИЧКИ използват мебели, които могат да поддържат телевизора.
- ВСИЧКИ се уверете, че телевизорът не е надвиснал над ръба на опорната мебел.
- ВСИЧКИ разясняват на децата опасностите от катерене по мебелите, за да достигнат до телевизора или неговите бутони за управление.
- ВСИЧКИ кабели, свързани с телевизора, трябва да се прокарват така, че да не могат да бъдат спънати, издърпани или хванати.
- НИКОГА не поставяйте телевизора на нестабилно място.
- НИКОГА не поставяйте телевизора върху високи мебели (например шкафове или етажерки), без да закрепите и мебелите и телевизора към подходяща опора.
- НИКОГА не поставяйте телевизора върху кърпа или други материали, които могат да се намират между телевизора и поддържащите го мебели.
- НИКОГА не поставяйте предмети, които могат да изкушат децата да се катерят, като играчки и дистанционни управления, върху телевизора или мебелите, върху които е поставен телевизорът.
- Оборудването е подходящо за монтаж само на височина ≤ 2 m.

Ако съществуващият телевизионен приемник ще бъде запазен и преместен, трябва да се приложат същите съображения, както по-горе.

Апаратура, свързана към защитното заземяване на сградната инсталация чрез връзката MAINS или чрез друга апаратура с връзка към защитното заземяване - и към телевизионна разпределителна система, използваща коаксиален кабел, може при някои обстоятелства да създаде опасност от пожар. Поради това свързването към телевизионната разпределителна система трябва да се осигури чрез устройство, осигуряващо електрическа изолация под определен честотен диапазон (галваничен изолатор).

1.3. Предупреждения за монтаж на стена

- Прочетете инструкциите, преди да монтирате телевизора си на стената.
- Комплектът за монтиране на стена е опция. Ако не е включен в комплекта на телевизора, можете да го получите от местния си търговец.
- Не монтирайте телевизора на таван или на наклонена стена.
- Използвайте посочените винтове за монтаж на стена и други аксесоари.

Затегнете здраво винтовете за монтаж на стената, за да предотвратите падането на телевизора. Не затягайте винтовете прекалено силно.

Фигурите и илюстрациите в това ръководство за потребителя са предоставени само за справка и могат да се различават от действителния вид на продукта. Дизайнът и спецификациите на продукта могат да бъдат променени без предизвестие.

	W (mm)	H (mm)	D (mm)	L (mm)
24"	100	100	4 (M4)	6
32"	100	100	6 (M6)	8
40"	200	200	6 (M6)	8
43"	200	200	6 (M6)	8
50"	200	200	6 (M6)	8
55"	200	200	6 (M6)	10
65"	200	200	6 (M6)	10
75"	400	200	8 (M8)	12
85"	500	400	8 (M8)	12

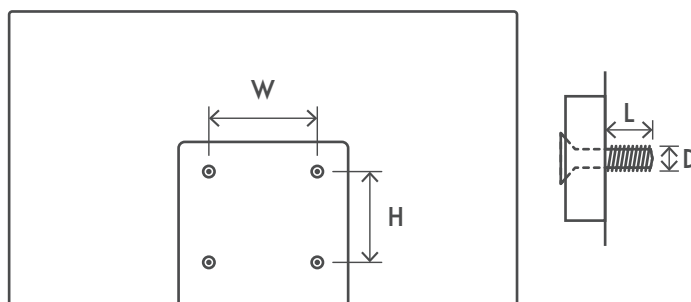

1.4. Опростена ЕС декларация за съответствие

С настоящото StreamView декларира, че устройството Smart TV от тип радиооборудване е в съответствие с Директива 2014/53/ЕС.

1.5. Приложения и работа

Скоростта на изтегляне зависи от вашата интернет връзка. Някои приложения може да не са налични във вашата страна или регион. Netflix е наличен в избрани държави. Изисква се членство за стрийминг. Повече информация на адрес www.netflix.com. Наличието на език за Google Assistant зависи от поддръжката на гласовото търсене на Google.

По подразбиране софтуерът на телевизорите Thomson е без функция PVR (запис). Можете да изтеглите и инсталирате PVR функцията по ваш избор от следния линк. Възможно е да се прилагат допълнителни такси.

1.6. Защита на данните

Доставчиците на приложения и доставчиците на услуги могат да събират и използват технически данни и свързана с тях информация, включително, но не само, техническа информация за това устройство, системен и приложен софтуер и периферни устройства. Те могат да използват такава информация за подобряване на продуктите или за предоставяне на услуги или технологии, които не ви идентифицират лично. Освен това някои услуги на трети страни, които вече са предоставени в устройството или са инсталирани от вас след закупуването на продукта, могат да поискат регистрацията с вашите лични данни. Някои услуги могат да събират лични данни дори без да предоставят допълнителни предупреждения. StreamView не може да носи отговорност за евентуално нарушение на защитата на данните от страна на услуги на трети страни.

2. Въведение и инсталиране на крачетата

Благодарим ви, че избрахте нашия продукт. Скоро ще се наслаждавате на новия си телевизор. Моля, прочетете внимателно тези инструкции. Те съдържат важна информация, която ще Ви помогне да извлечете най-доброто от Вашия телевизор и ще осигури безопасен и правилен монтаж и експлоатация.

2.1. Разопаковане и инсталиране

Извадете крачетата и телевизора от опаковката и поставете крачетата върху маса или друга равна повърхност.

- Използвайте плоска и твърда маса или подобна равна повърхност, която може да издържи теглото на телевизора.
- Не дръжте частта от панела на екрана.
- Внимавайте да не надраскате или счупите телевизора.
- Стъпалата са маркирани наляво и надясно.

24" - 55"

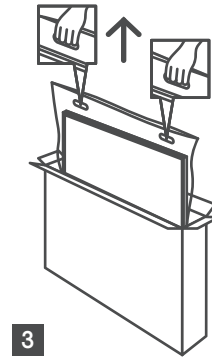
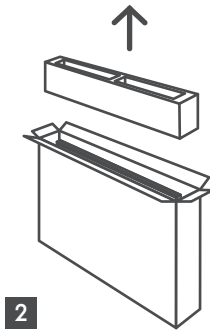
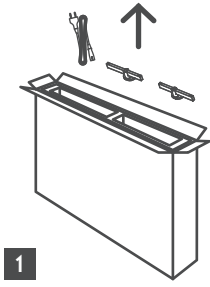

65" - 85" 

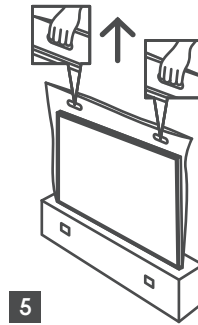
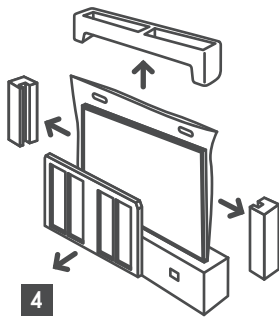
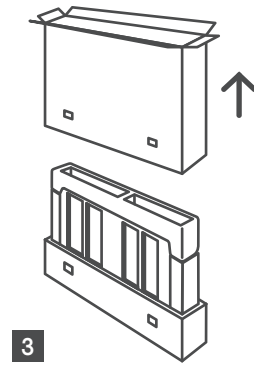
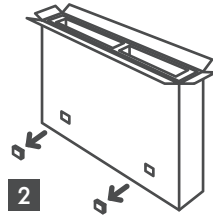
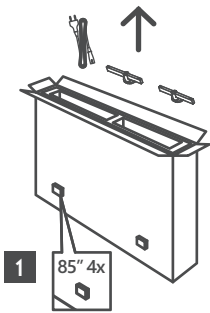

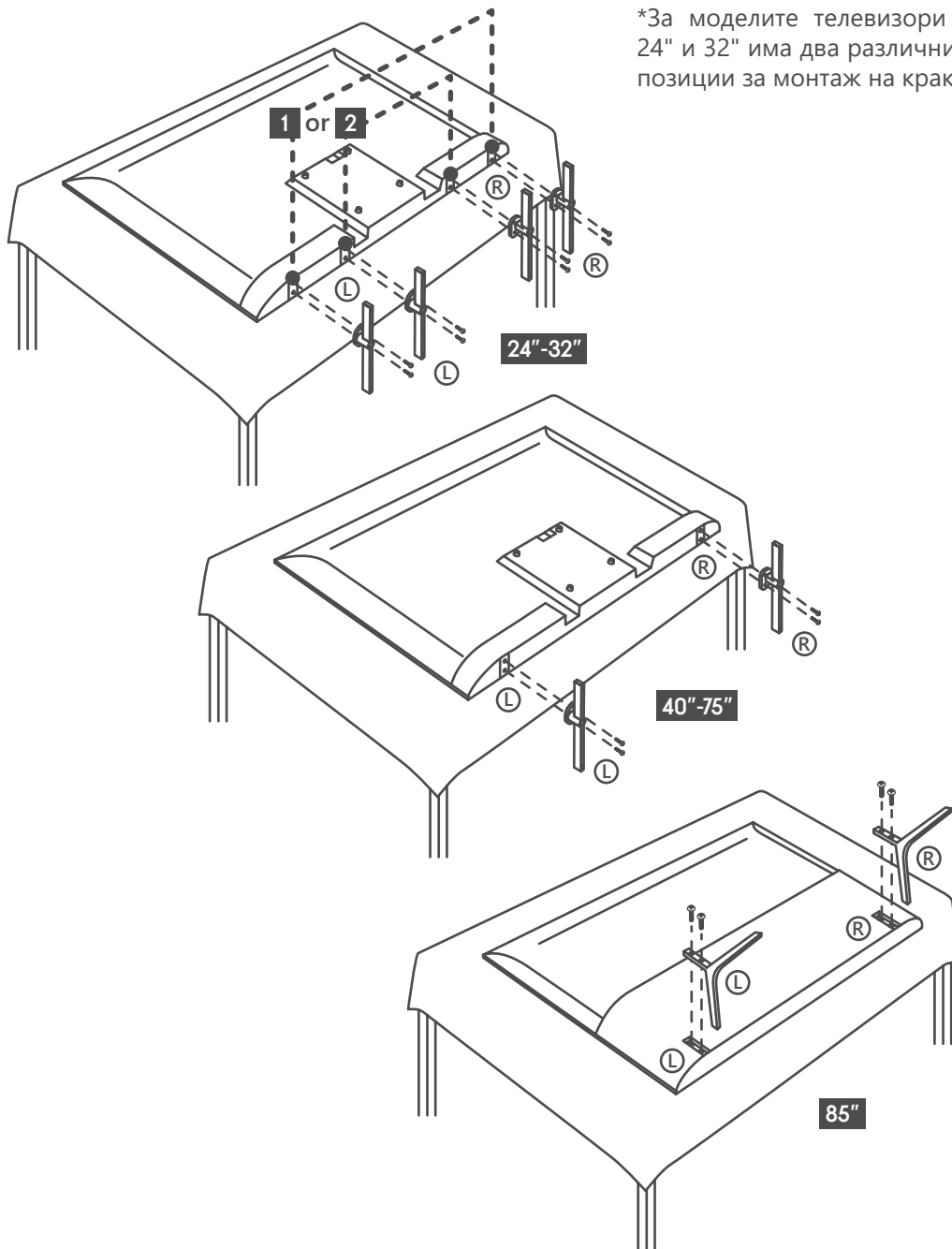

*За моделите телевизори с диагонал 24" и 32" има два различни налични са позиции за монтаж на краката.

Телевизорът ви е подготвен и за монтаж на стена с VESA-съвместима скоба. Ако тя не е доставена с вашия телевизор, свържете се с вашия местен търговец, за да закупите препоръчаната скоба за монтиране на стена.

Отвори и измервания за монтиране на скоба за монтаж на стена:

	W (mm)	H (mm)	D (mm)	L (mm)
24"	100	100	4 (M4)	6
32"	100	100	6 (M6)	8
40"	200	200	6 (M6)	8
43"	200	200	6 (M6)	8
50"	200	200	6 (M6)	8
55"	200	200	6 (M6)	10
65"	200	200	6 (M6)	10
75"	400	200	8 (M8)	12
85"	500	400	8 (M8)	12

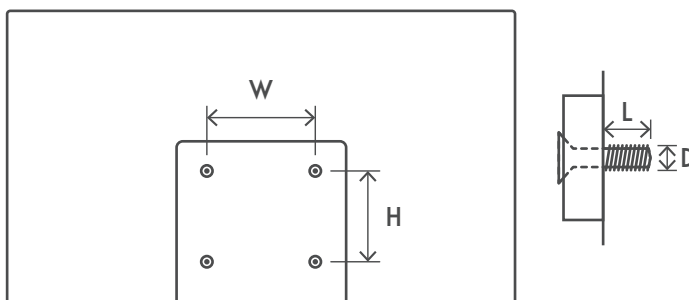

3. Бутони и връзки на телевизора

Внимание:



Ако искате да свържете устройство към телевизора, уверете се, че и телевизорът, и устройството са изключени преди да осъществите каквато и да е връзка. След като връзката е направена, можете да включите устройствата и да ги използвате.



Не докосвайте и не се доближавайте до HDMI и USB терминалите и не допускайте електростатичен разряд да наруши работата на тези терминали, докато са в режим на работа с USB, в противен случай това ще доведе до спиране на работата на телевизора или до необичайно състояние.

Забележка:

Действителното разположение и подредба на портовете може да се различава при различните модели.

3.1. Бутон за телевизор

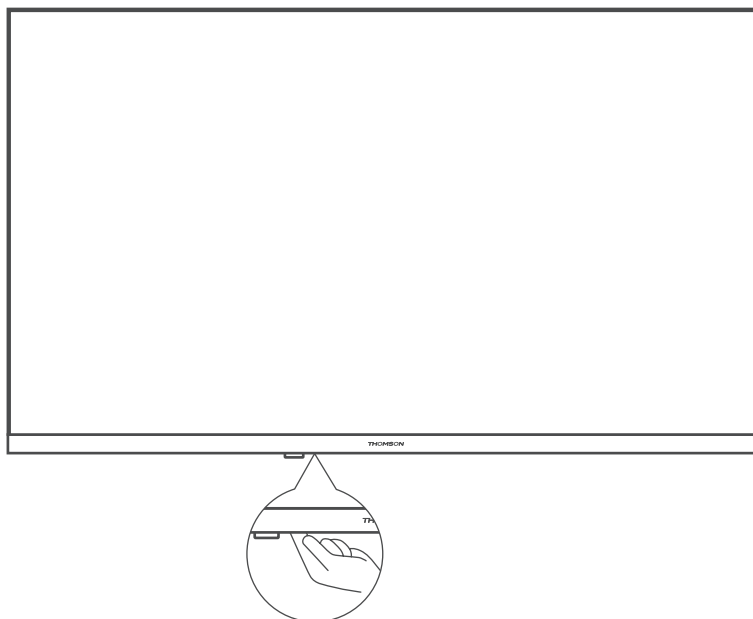

Натиснете този бутон в режим на готовност, за да включите/изключите телевизора

3.2. Връзки /свързване/



LAN



HDMI

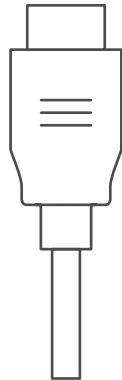

HDMI (ARC)



AUDIO OUT
Digital optical



USB
5 V= max. 500 mA



SATELLITE
13/18 V = 400 mA max



ANTENNA

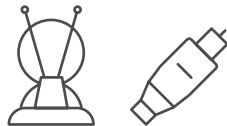

AV IN

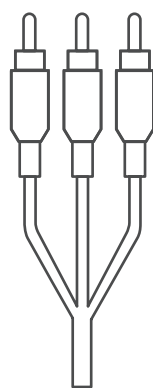

COMMON INTERFACE

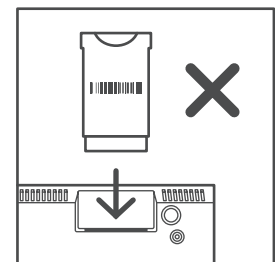
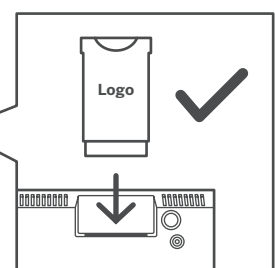

CI+ Modul

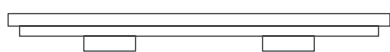

* силиконова тапа

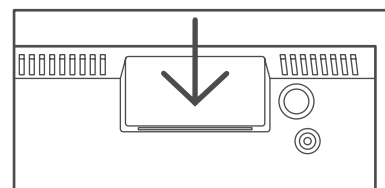

Забележка: Ако моделът има слот за CI карта в горната си част, в чантата за аксесоари може да се намери силиконова тапа за слота за CI карта (за моделите без слот за CI карта няма такава силиконова тапа), моля, поставете силиконовата тапа в слота, когато CI картата не се използва.

4. Монтаж на телевизор

Настройте телевизора си

Поставете телевизора на стабилно място, което може да издържи тежестта на телевизора. За да избегнете опасност, моля, не поставяйте телевизора в близост до вода или места за нагряване (като светлина, свещ, отоплителна машина), не блокирайте вентилацията в задната част на телевизора.

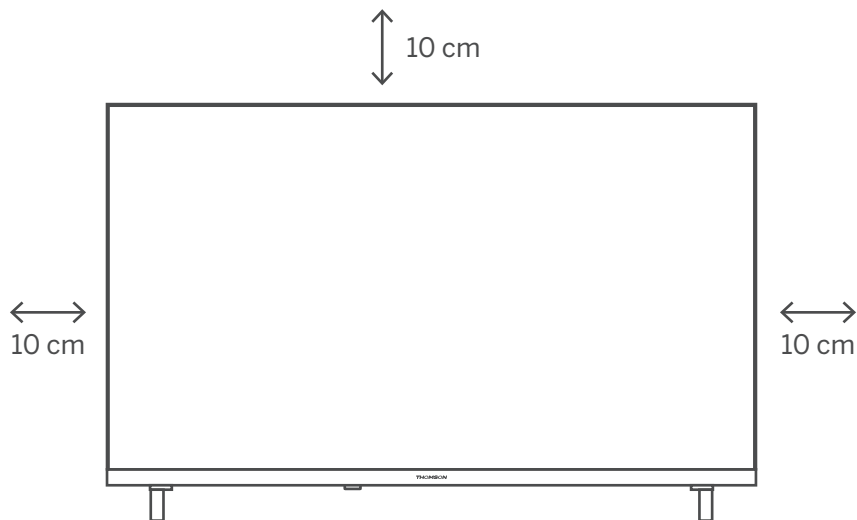

Свързване на антената и захранването

1. Свържете кабела на антената към гнездото за антена на гърба на телевизора.
2. Включете захранващия кабел на телевизора (AC 100-240 V~ 50/60 Hz). Телевизорът влиза в режим на готовност (червена светлина).
3. Включете телевизора, като натиснете бутона за включване на телевизора или бутона за включване на дистанционното управление.
4. В случай че сте закупили модел телевизор с включен 12-волтов адаптер - използвайте правилния порт, за да свържете адаптер към телевизора

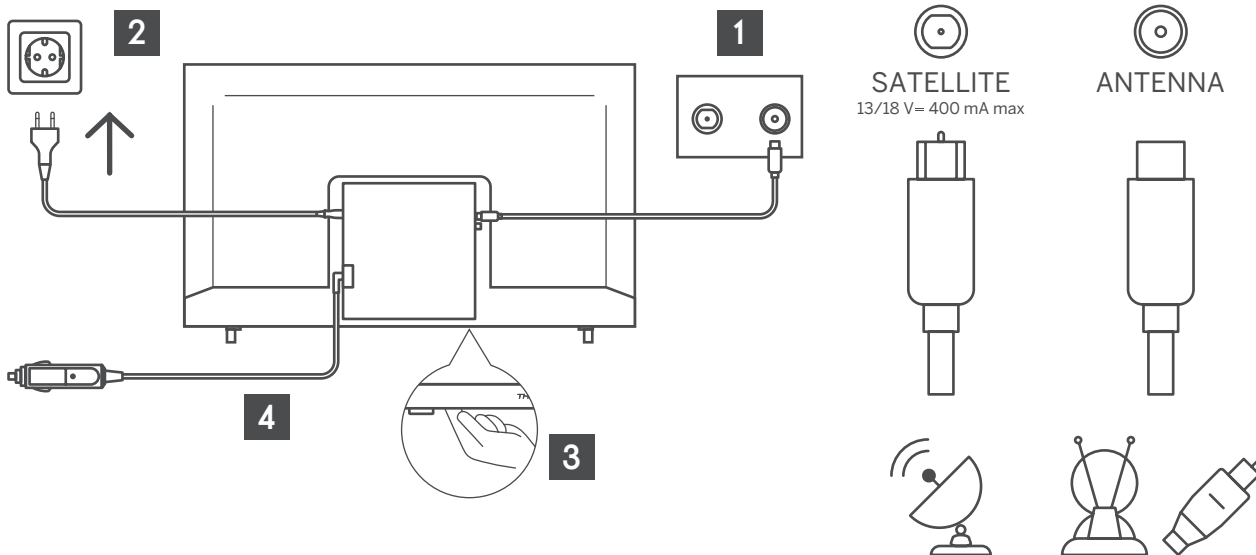

5. Отстраняване на неизправности

Няма захранване	Проверете дали кабелът за променлив ток на телевизора е включен или не. Ако все още няма захранване, моля, изключете щепсела, и го поставете отново в гнездото след 60 секунди. Включете отново захранването.
Сигналът не се приема правилно	Ако в близост до вас има високи сгради или планини, на телевизора може да се появят двойни или фантомни изображения. Можете да регулирате изображението чрез ръчна операция: консултирайте се с инструкциите за регулиране на верниче или регулирайте посоката на външната антена. Ако използвате вътрешна антена, приемането на сигнала може да е по-трудно при определени обстоятелства. Регулирайте посоката на антената за оптимално приемане. Ако това не подобри приемането, може да се наложи да преминете към външна антена.
Няма образ	Проверете дали антената отзад е свързана правилно. Прегледайте други канали, за да видите дали проблемът продължава да се проявява.
Видеото се появява без звук	Опитайте да увеличите силата на звука. Проверете дали звукът на телевизора е заглушен или не.
Звукът е наличен, но видеото не се появява или липсва цвят	Опитайте да регулирате контраста и яркостта.
Статичният шум влияе на видеото и качество на звука	Проверете дали антената отзад е свързана правилно.
Насечени линии по екрана	Електрически уреди, като сешоари, прахосмукачки и др., може да смущават работата на телевизора. Изключете тези уреди.
Дистанционното не работи	Уверете се, че найлоновата опаковка, която се доставя с дистанционното управление, е отстранена. Опитайте да използвате дистанционното управление на по-малко разстояние от телевизора. Проверете дали разположението на батериите е правилно или опитайте да използвате нови батерии с дистанционното управление. Телевизорът ще премине в режим на готовност, ако не се предприеме действие в рамките на няколко минути.
Линии, които се появяват, когато към порта RCA е свързано устройство	Уверете се, че използвате кабел с добро качество.
Проблемите не са решени	Изключете захранващия кабел и изчакайте 30 секунди, след което го свържете отново към контакта. Не се опитвайте да ремонтирате телевизора сами. Свържете се със сервизния център.

6. Технически спецификации

	24HA2S13	24HA2S13C/ 24HA2S13CW	32HA2S13/ 32HA2S13W/ 32HA2S13C	32FA2S13	40FA2S13/ 40FA2S13W	43FA2S13
Работно напрежение	100-240 V, 50-60 Hz	100-240 V, 50-60 Hz	100-240 V, 50-60 Hz	100-240 V, 50-60 Hz	100-240 V, 50-60 Hz	100-240 V, 50-60 Hz
Адаптер за променлив ток Спецификации (изход)		12 V $\overline{=}$ 3 A, 36 W	12 V $\overline{=}$ 3 A, 36 W			
Аудио (DTS HD)	не	не	не	не	не	не
Мощност на аудиоизхода	2 x 3	2 x 3	2 x 8	2 x 8	2 x 8	2 x 8
Консумация на енергия (W)	36	36	56	56	90	90
Консумация на енергия в режим на готовност в мрежа (W)	< 0,5	< 0,5	< 0,5	< 0,5	< 0,5	< 0,5
Тегло (кг)	2.25	2.25	3.35	3.35	5.35	6
Размери на телевизора DxLxH (с крачета) (mm)	535 x 151 x 353	535 x 151 x 353	719 x 151 x 456	719 x 151 x 456	892 x 172 x 559	955 x 172 x 590
Размери на телевизора DxLxH (без крачета) (mm)	535 x 75 x 318	535 x 75 x 318	719 x 82 x 423	719 x 82 x 423	892 x 84 x 509	955 x 85 x 555
Дисплей	24"/60 см	24"/60 см	32"/80 см	32"/80 см	40"/101 см	43"/109 см

	43UA5S13	50UA5S13	55UA5S13	65UA5S13	75UA5S13
Работно напрежение	100-240 V, 50-60 Hz	100-240 V, 50-60 Hz	100-240 V, 50-60 Hz	100-240 V, 50-60 Hz	100-240 V, 50-60 Hz
Адаптер за променлив ток Спецификации (изход)					
Аудио (DTS HD)	не	не	не	не	не
Мощност на аудиоизхода	2 x 8	2 x 10	2 x 10	2 x 12	2 x 12
Консумация на енергия (W)	90	100	110	160	220
Консумация на енергия в режим на готовност в мрежа (W)	< 0,5	< 0,5	< 0,5	< 0,5	< 0,5
Тегло (кг)	6.3	8.5	11.5	16.7	24
Размери на телевизора DxLxH (с крачето) (mm)	957x172x592	1111x260x692	1229x260x747	1446x293x867	1667x300x1023
Размери на телевизора DxLxH (без крачета) (mm)	957x85x556	1111x75x643	1229x77x710	1446x78x831	1667x85x955
Дисплей	43"/109 см	50"/126 см	55"/139 см	65"/164 см	75"/189 см

	43QA2S13	50QA2S13	55QA2S13	65QA2S13	75QA2S13
Работно напрежение	100-240 V, 50-60 Hz	100-240 V, 50-60 Hz	100-240 V, 50-60 Hz	100-240 V, 50-60 Hz	100-240 V, 50-60 Hz
Адаптер за променлив ток Спецификации (изход)					
Аудио (DTS HD)	не	не	не	не	не
Мощност на аудиоизхода	2 x 8	2 x 10	2 x 10	2 x 10	2 x 10
Консумация на енергия (W)	90	100	110	160	220
Консумация на енергия в режим на готовност в мрежа (W)	< 0,5	< 0,5	< 0,5	< 0,5	< 0,5
Тегло (кг)	6.3	8.5	11.5	16.7	24
Размери на телевизора DxLxH (с крачето) (mm)	957x172x592	1111x260x692	1229x260x747	1446x293x867	1667x300x1023
Размери на телевизора DxLxH (без крачета) (mm)	957x85x556	1111x75x643	1229x77x710	1446x78x831	1667x85x955
Дисплей	43"/109 см	50"/126 см	55"/139 см	65"/164 см	75"/189 см

6.1. Ограничения за страната

Предназначен е за употреба само на закрито в държавите - членки на ЕС, и държавите от ЕАСТ.



6.2. Лицензи

Предмет на промени. Вследствие на непрекъснати изследвания и разработки техническите спецификации, дизайнът и външния вид на продуктите могат да се променят.

Google, Google Play, Android TV, Chromecast built-in и други марки са търговски марки на Google LLC. Google Assistant не е наличен на някои езици и в някои държави. Наличието на услуги варира в зависимост от страната и езика. Netflix е регистрирана търговска марка на Netflix, Inc. Изисква се членство в Netflix за стрийминг. Наличността на 4K Ultra HD зависи от вашия абонаментен план, интернет услугата, възможностите на устройството и наличността на съдържанието. www.netflix.com/TermsOfUse (La disponibilité de la 4K Ultra HD dépend de votre forfait Netflix, de votre connexion Internet, des capacités de l'appareil et de la disponibilité du contenu. www.netflix.com/TermsOfUse). Apple TV е търговска марка на Apple Inc. и е регистрирана в САЩ и други страни и региони.

Wi-Fi е регистрирана търговска марка на Wi-Fi Alliance®. Термините HDMI и HDMI High-Definition Multimedia Interface, както и логото HDMI са търговски марки или регистрирани марки на HDMI Licensing Administrator, Inc. в САЩ и други страни.

Dolby, Dolby Vision, Dolby Atmos, Dolby Audio и символът с двойно D са търговски марки на Dolby Laboratories Licensing Corporation. Произведено по лиценз на Dolby Laboratories. Поверителни непубликувани произведения. Copyright © 1992-2022 Dolby Laboratories. Всички права запазени.

Всички имена на продукти са търговски марки или регистрирани търговски марки на съответните им собственици.

© THOMSON и логото на THOMSON са търговски марки, използвани по лиценз от StreamView GmbH, Franz-Josefs- Kai 1, 1010 Виена, Австрия - допълнителна информация на www.thomson-brand.com.