

# THOMSON

---

## Thomson Go Plus

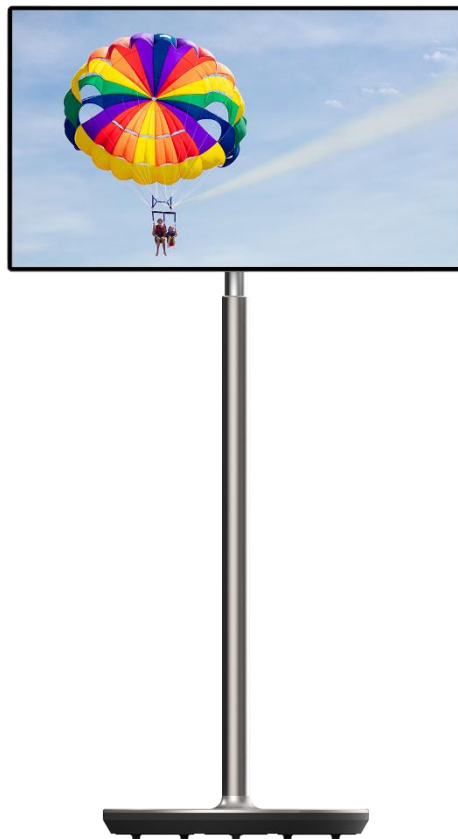

[tv.mythomson.com](http://tv.mythomson.com)



[tv.mythomson.com/  
en/Support/FAQs/](http://tv.mythomson.com/en/Support/FAQs/)

## IMPORTANTE

Leggere attentamente questo manuale prima di installare e utilizzare il dispositivo.

Tenere questo manuale a portata di mano per ulteriori riferimenti.

Le immagini riportate in questo manuale d'uso sono solo schemi.

### Contenuti

1	Informazioni sulla sicurezza.....	5
1.1	Marcature sul prodotto.....	6
1.2	Avvertenze.....	6
2	Istruzioni per l'installazione del sollevatore e dello Smart Display .....	7
2.1	Montaggio del sollevatore.....	7
2.2	Montaggio dello schermo del display.....	8
2.3	Smontaggio del sollevatore.....	9
2.4	Regolazione dell'angolo e dell'altezza .....	9
3	Pulsanti operativi e collegamenti .....	11
3.1	Connessioni.....	11
3.2	Funzioni dei pulsanti .....	12
3.2.1	Pulsanti di controllo TV .....	12
3.2.2	Collegamento all'alimentazione e pulsante di accensione/spegnimento sul supporto del televisore.....	12
3.3	Utilizzo della batteria interna.....	13
4	Impostazione iniziale.....	14
4.1	Selezionare il Paese.....	14
4.2	Impostazioni di visione.....	15
4.3	Connessione Wi-Fi .....	16
4.4	Copiare app e dati.....	17
4.5	Creare un utente.....	17
4.6	Credenziali dell'account Google.....	18
4.7	Termini di servizio e informativa sulla privacy .....	18
4.8	Servizi Google .....	19
4.9	Creare il PIN.....	20
4.10	Attivare "Hey Google" per l'Assistente Google.....	21
4.11	Aggiungere una scheda a Google Play.....	22
4.12	Impostazioni aggiuntive.....	22

4.13	Accoppiamento del telecomando.....	23
5	Telecomando e touch screen.....	24
5.1	Accoppiamento del telecomando Bluetooth.....	24
6	Funzionamento del touch screen.....	26
7	Schermata iniziale.....	28
8	Impostazioni.....	31
8.1	Rete e Internet.....	31
8.2	Dispositivi connessi.....	32
8.3	Applicazioni.....	33
8.4	Notifiche.....	33
8.5	Batteria.....	34
8.6	Immagazzinamento.....	35
8.7	Suono.....	35
8.8	Display.....	36
8.9	Carta da parati.....	37
8.10	Accessibilità.....	37
8.11	Sicurezza.....	39
8.12	La privacy.....	39
8.13	Posizione.....	40
8.14	Sicurezza ed emergenza.....	41
8.15	Password e account.....	42
8.16	Benessere digitale e controlli parentali.....	43
8.17	Servizi Google.....	44
8.18	Sistema.....	44
8.18.1	Lingua e input.....	44
8.18.2	Gesti.....	45
8.18.3	Data e ora.....	45
8.18.4	Backup.....	46
8.18.5	Aggiornamento del sistema.....	47
8.18.6	Utenti multipli.....	47
8.18.7	Opzioni di reset.....	47
8.18.8	Informazioni su.....	48

9	Risoluzione dei problemi.....	49
10	Specifiche tecniche .....	50
10.1	Restrizioni .....	50
10.2	Licenze .....	50

# 1 Informazioni sulla sicurezza



In caso di condizioni atmosferiche estreme (temporali, fulmini) e di lunghi periodi di inattività (vacanze), scollegare lo schermo dalla rete elettrica.

La spina di rete serve a scollegare la batteria dalla rete elettrica e quindi deve rimanere prontamente utilizzabile. Se la batteria non è scollegata elettricamente dalla rete elettrica, l'apparecchio continuerà ad assorbire energia in tutte le situazioni, anche se il televisore è in modalità standby o spento.

**Nota:** seguire le istruzioni visualizzate sullo schermo per l'utilizzo delle relative funzioni.

**Importante:** leggere attentamente queste istruzioni prima di installare o utilizzare il dispositivo.

## ATTENZIONE

**Questo dispositivo è destinato all'uso da parte di persone (compresi i bambini) che sono in grado/esperte nell'uso di tale dispositivo senza supervisione, a meno che non abbiano ricevuto supervisione o istruzioni sull'uso del dispositivo da parte di una persona responsabile della loro sicurezza.**

- Utilizzare Thomson Go Plus a un'altitudine inferiore a 2000 metri sul livello del mare, in luoghi asciutti e in regioni con clima moderato o tropicale.
- Thomson Go Plus è destinato all' uso domestico e a un uso generale simile, ma può essere utilizzato anche in luoghi pubblici.
- La ventilazione non deve essere ostacolata coprendo o bloccando le aperture di ventilazione con oggetti come giornali, tovaglie, tende, ecc.
- La spina del cavo di alimentazione deve essere facilmente accessibile. Non collocare alcun oggetto sul cavo di alimentazione. Un cavo di alimentazione/spina danneggiato può causare incendi o scosse elettriche. Maneggiare il cavo di alimentazione dalla spina, non scollegare la batteria tirando il cavo di alimentazione. Non toccare mai il cavo di alimentazione/la spina con le mani bagnate per non provocare un cortocircuito o una scossa elettrica. Non annodare mai il cavo di alimentazione né legarlo con altri cavi. Quando è danneggiato, deve essere sostituito; questa operazione deve essere eseguita solo da personale qualificato.
- Non esporre Thomson Go Plus a gocce o spruzzi di liquidi e non collocare oggetti pieni di liquidi, come vasi, tazze, ecc. su o sopra Thomson Go Plus e la sua batteria (ad esempio, sui ripiani sopra l'unità).
- Non esporre Thomson Go Plus alla luce diretta del sole e non collocare fiamme libere, come ad esempio candele accese, sopra o vicino allo Smart Display.
- Non collocare fonti di calore come stufe elettriche, radiatori, ecc. vicino a Thomson Go Plus.
- Non collocare lo Smart Display su superfici inclinate.
- Per evitare il pericolo di soffocamento, tenere i sacchetti di plastica fuori dalla portata di neonati, bambini e animali domestici.
- Fissare con cura il supporto al televisore. Se il supporto è dotato di viti, serrare saldamente le viti per evitare che il televisore si inclini. Non serrare eccessivamente le viti.

- Non smaltire le batterie nel fuoco o con materiali pericolosi o infiammabili.
- Non utilizzare detergenti domestici per pulire il televisore. Pulire invece lo schermo con un panno morbido e asciutto. Prima di procedere alla pulizia, staccare la spina del dispositivo per sicurezza.

## ATTENZIONE

- Le batterie non devono essere esposte a calore eccessivo, ad esempio ai raggi del sole, al fuoco o simili.
- L'eccessiva pressione sonora degli auricolari o delle cuffie può causare la perdita dell'udito.

## AVVISO DI BATTERIA

Questo prodotto contiene una batteria interna agli ioni di litio. Utilizzare esclusivamente l'adattatore di corrente in dotazione.

Maneggiare con cura per evitare perdite, incendi o esplosioni. Seguire le linee guida per lo smaltimento e la ricarica delle batterie per evitare lesioni o danni.

**SOPRATTUTTO - Non permettere MAI a nessuno, soprattutto ai bambini, di spingere o colpire lo schermo, di spingere qualcosa nei fori, nelle fessure o in qualsiasi altra apertura della custodia.**

## 1.1 Marcature sul prodotto

I seguenti simboli sono utilizzati sul prodotto come indicatore di restrizioni e precauzioni e istruzioni di sicurezza. Ogni spiegazione deve essere presa in considerazione quando il prodotto reca solo il relativo contrassegno. Annotare tali informazioni per motivi di sicurezza.



Apparecchiatura di Classe II: Questo apparecchio è progettato in modo tale da non richiedere un collegamento di sicurezza alla messa a terra elettrica.



Questo marchio indica che questo prodotto non deve essere smaltito con altri rifiuti domestici in tutta l'UE. Si prega di riciclarlo responsabilmente per promuovere il riutilizzo sostenibile delle risorse materiali. Per restituire il dispositivo usato, utilizzare i sistemi di restituzione e raccolta o contattare il rivenditore presso il quale è stato acquistato il prodotto.

## 1.2 Avvertenze

Non ingerire la batteria. Se si pensa che le batterie possano essere state ingerite o inserite in una parte del corpo, rivolgersi immediatamente a un medico.

Tenere le batterie nuove e usate lontano dalla portata dei bambini. Se il vano batterie non si chiude saldamente, interrompere l'uso del prodotto e tenerlo lontano dalla portata dei bambini

Thomson Go Plus può cadere, causando gravi lesioni personali o morte. Molte lesioni, in particolare quelle dei bambini, possono essere evitate adottando semplici precauzioni quali:

- Utilizzare SEMPRE il metodo di montaggio consigliato dal produttore dello Smart Display.
- Far passare SEMPRE i cavi e i fili collegati al dispositivo in modo che non possano essere inciampati, tirati o afferrati.
- Non collocare MAI Thomson Go Plus in una posizione instabile.
- Non collocare MAI sopra lo Smart Display oggetti che possano invogliare i bambini ad arrampicarsi, come giocattoli e telecomandi.
- Non lasciare MAI i bambini incustoditi intorno al dispositivo. I bambini potrebbero tentare di spingere, arrampicarsi o spostare il supporto, con il rischio di ribaltamento, lesioni o danni.

Se lo Smart Display esistente deve essere mantenuto e riposizionato, si devono applicare le stesse considerazioni di cui sopra.

Gli apparecchi collegati alla messa a terra di protezione dell'impianto dell'edificio attraverso il collegamento alla rete elettrica o attraverso altri apparecchi con collegamento alla messa a terra di protezione - e a un sistema di distribuzione televisiva che utilizza un cavo coassiale, possono in alcune circostanze creare un rischio di incendio. Il collegamento a un sistema di distribuzione Thomson Go Plus deve quindi avvenire tramite un dispositivo che garantisca l'isolamento elettrico al di sotto di una certa gamma di frequenze (isolatore galvanico).

## 2 Istruzioni per l'installazione del sollevatore e dello Smart Display

### 2.1 Montaggio del sollevatore

1. Estrarre il primo strato dalla confezione e posizionarlo accanto alla scatola.
2. Estrarre la batteria/base e il sollevatore.

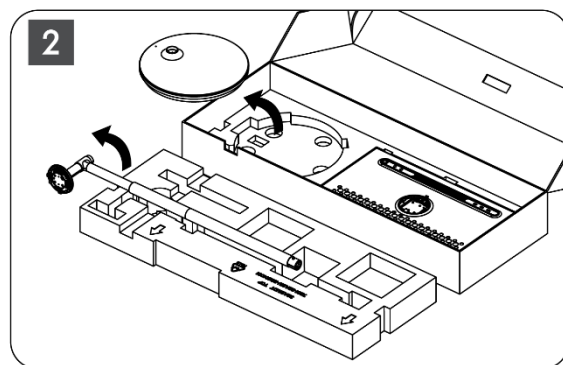
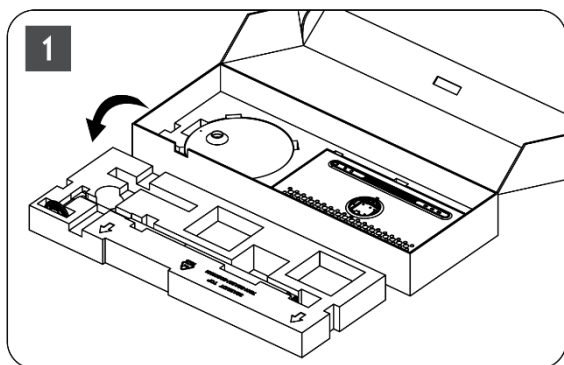

3. Rimettere entrambi gli strati nella confezione. Assicurarsi che il primo strato sia di nuovo sopra.
4. Inserire la base del supporto con le ruote nella fessura prevista nel primo strato dell'imballaggio.

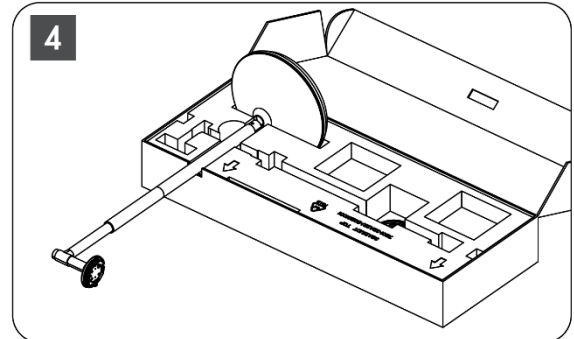
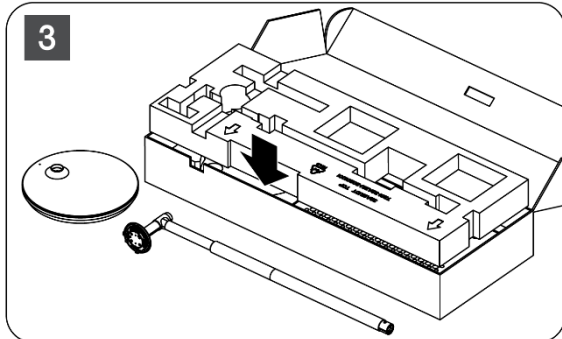

5. Installare il sollevatore sulla base allineandolo alla posizione della scanalatura.
6. Inserire le viti nell'apposita fessura e serrarle.

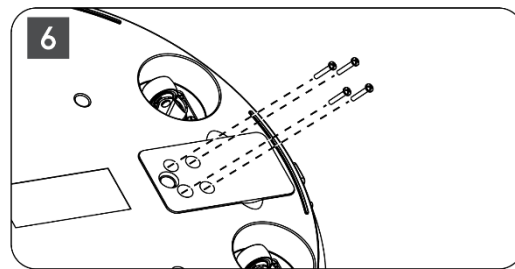
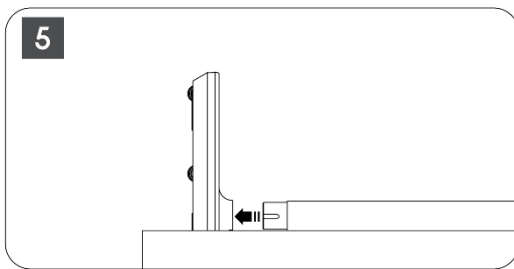

## 2.2 Montaggio dello schermo del display

7. Inclinare lo schermo verso l'alto, puntarlo sull'asta di supporto e installarlo.
8. Ruotare lo schermo per 90°, quindi avvolgere il cavo di alimentazione intorno all'asta di sollevamento in senso orario, bloccare il cavo di alimentazione nella fibbia 1, inserire la spina del cavo di alimentazione e infine sistemare il cavo di alimentazione e bloccarlo nella fibbia 2.

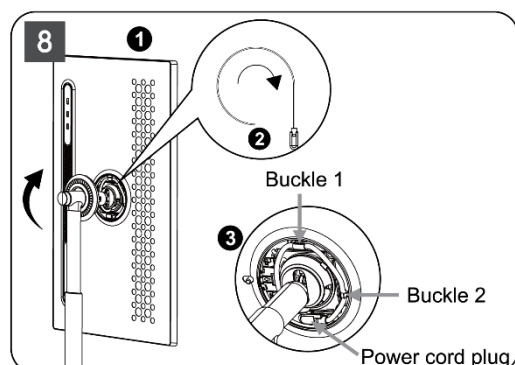
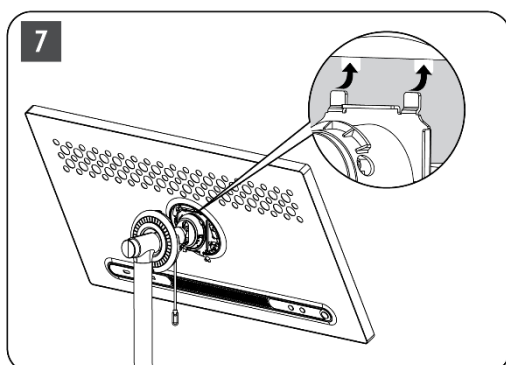

9. Puntare la freccia della striscia decorativa a forma di anello sulla freccia della parte interna in plastica, premere quattro bottoni automatici per assemblarla. Regolare l'angolo



del display secondo le esigenze.

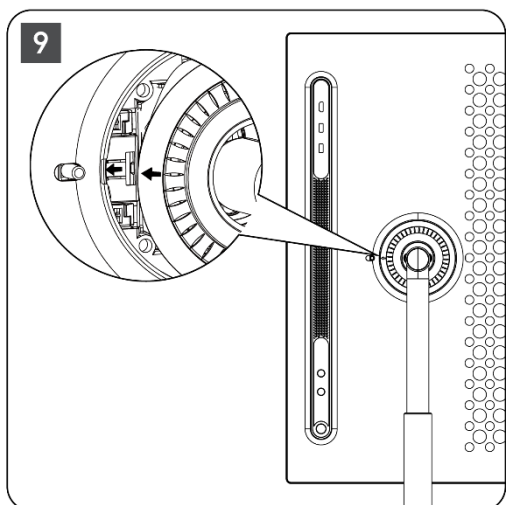

## 2.3 Smontaggio del sollevatore

Per scollegare lo schermo dal sollevatore, rimuovere l'anello di copertura, scollegare il cavo di alimentazione e premere il pulsante di rilascio rapido sul retro del dispositivo. A questo punto è possibile rimuovere lo schermo dal sollevatore.

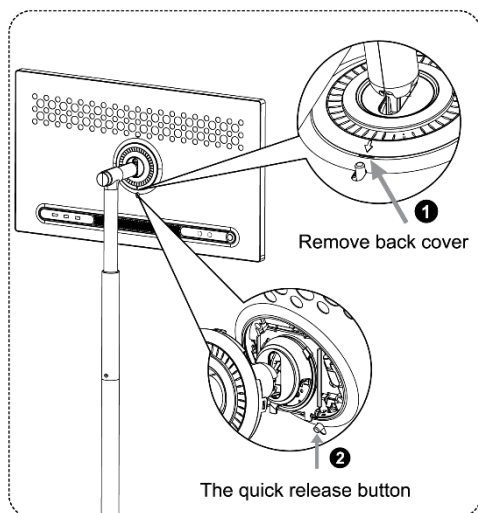

## 2.4 Regolazione dell'angolo e dell'altezza

È possibile regolare l'altezza e l'angolo di visione dello Smart Display per garantire una visione confortevole.

**Nota:** alcune applicazioni disponibili su Thomson Go Plus non supportano la visualizzazione verticale. Per saperne di più, consultare le relative descrizioni.

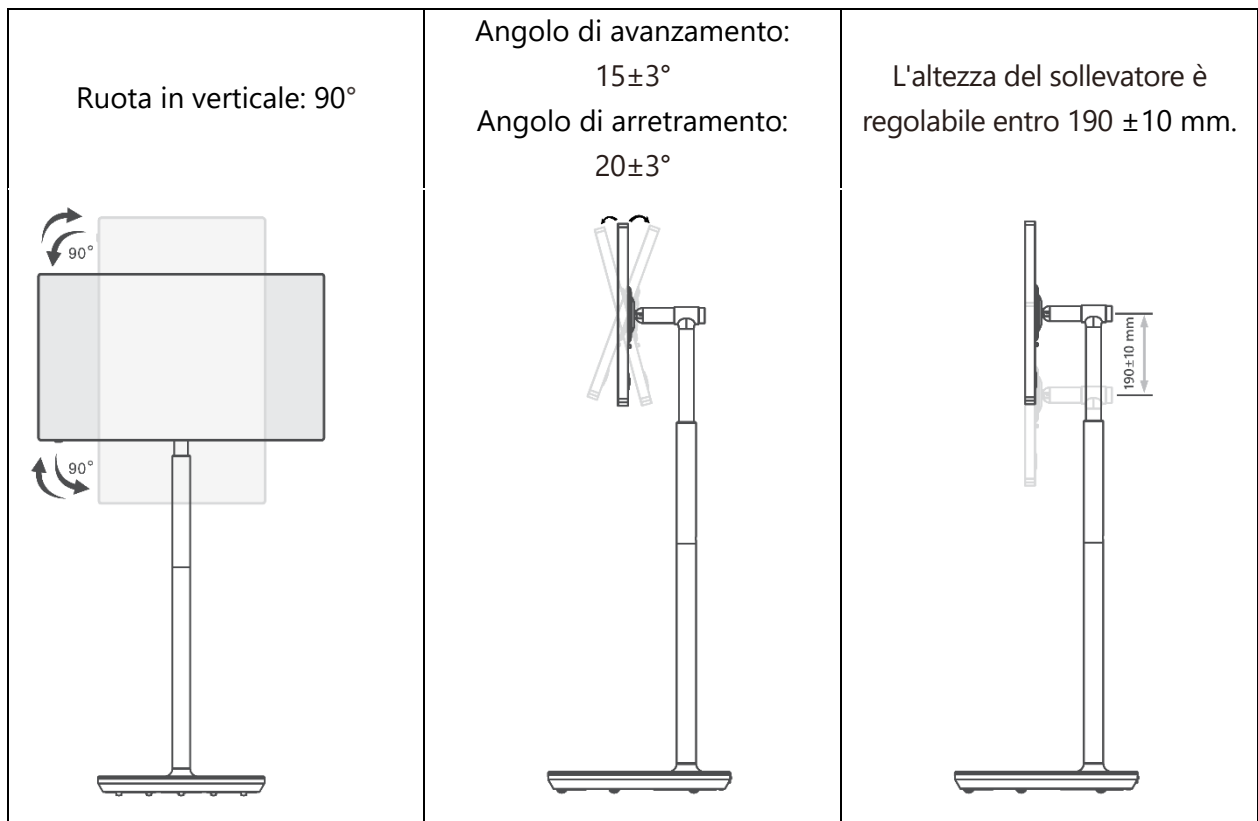

**Attenzione:**

- Prima di regolare l'altezza e l'angolazione dello Smart Display, assicurarsi che lo spazio per le regolazioni sia sufficiente e privo di ostacoli.
- Non ruotare Thomson Go Plus oltre il limite o l'altezza massima regolabile.
- Non lasciare che le mani o le dita rimangano incastrate nel supporto o nell'area di regolazione dell'altezza.

## 3 Pulsanti operativi e collegamenti

### 3.1 Connessioni

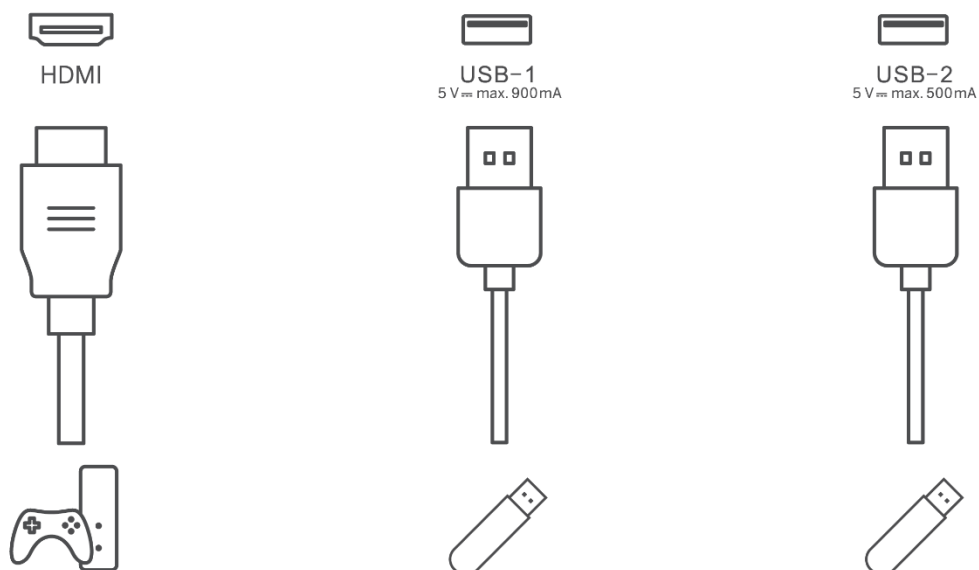

**Nota:** le periferiche e i cavi descritti in questo manuale devono essere acquistati separatamente.

**Attenzione:** Collegare prima il cavo di alimentazione al dispositivo, quindi inserire l'adattatore di alimentazione nella presa di corrente.

## 3.2 Funzioni dei pulsanti

### 3.2.1 Pulsanti di controllo TV

On/Off: Accensione o spegnimento del dispositivo

- ⏻ Pulsante di accensione:
  - In modalità standby/schermo spento, premere il tasto ⏻ per accendere lo Smart Display.
  - Durante il normale funzionamento del dispositivo, premere il pulsante ⏻ per accedere allo stato di spegnimento dello schermo.
  - Tenere premuto il pulsante ⏻ per attivare Google Assistant/Gemini.
    - Dal menu a discesa sullo schermo o nel menu Tutte le app, selezionare Impostazioni (icona) > Sistema > Gestisci > Premere e tenere premuto il pulsante di accensione, quindi fare clic su "Menu di accensione" o "Assistente digitale" per impostare le funzioni di Premere e tenere premuto il pulsante di accensione come necessario.
    - Si noti che il dispositivo stesso non ha un microfono incorporato.

⊕ VOL+: aumenta il volume.

⊖ VOL-: Riduce il volume.

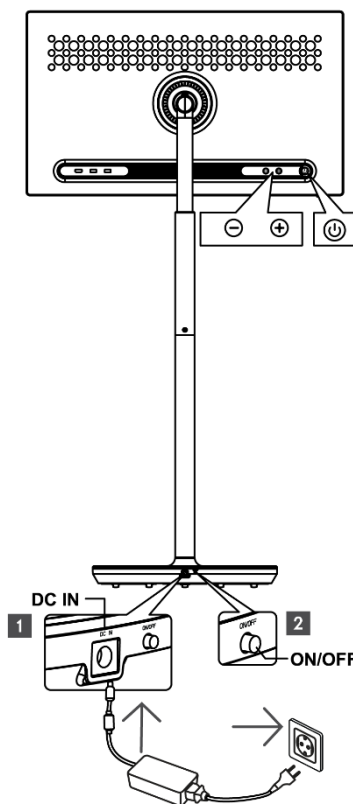

### 3.2.2 Collegamento all'alimentazione e pulsante di accensione/spegnimento sul supporto del televisore

#### Alimentazione

Collegare la spina dell'adattatore di alimentazione al connettore corrispondente del supporto TV per stabilire una connessione all'alimentazione. Una volta collegato, è possibile guardare la TV mentre la batteria integrata nel supporto si ricarica. La batteria continuerà a caricarsi anche quando il televisore è in modalità standby.

#### Accensione / Spegnimento Interruttore principale

Per accendere o spegnere il televisore, premere l'interruttore principale. Quando il televisore è spento tramite l'interruttore principale, non risponde ai pulsanti di controllo del televisore o ai comandi del telecomando.

### 3.3 Utilizzo della batteria interna

La base del supporto Thomson Go Plus contiene una batteria interna che può alimentare il prodotto per un massimo di 4 ore quando Thomson Go Plus non è collegato alla rete elettrica. L'indicatore luminoso della batteria ha tre colori diversi (verde, giallo e rosso), che cambiano in base alla capacità residua della batteria.

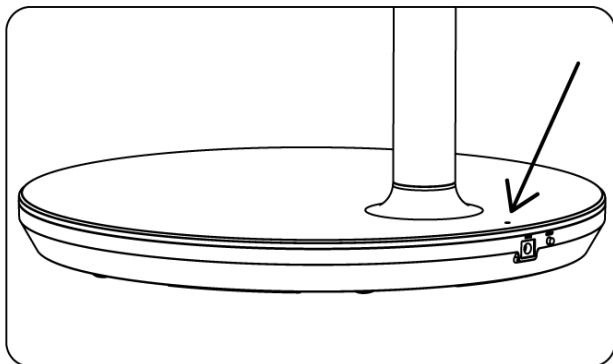

#### Indicatore della batteria:

Quando il televisore è collegato all'alimentazione:

- Luce verde lampeggiante: la batteria è completamente carica

Quando il televisore non è collegato all'alimentazione (funzionamento a batteria):

- Luce verde: La capacità della batteria è adeguata.
- Luce gialla: La capacità della batteria è moderata.
- Luce rossa: La capacità della batteria è bassa

#### Nota

- Sono necessarie circa 4 ore per caricare completamente la batteria quando lo Smart Display è spento.
- La capacità della batteria diminuisce in base al tempo di funzionamento. Ciò significa che la capacità della batteria diminuisce leggermente dopo un uso prolungato del televisore, ad esempio dopo mesi o anni, come previsto dal funzionamento della batteria.
- La capacità residua della batteria diminuisce anche in modalità standby.
- La durata massima di funzionamento dopo una carica completa è di circa 3 ore.
- Il tempo di funzionamento del televisore in modalità batteria può variare a seconda dei dispositivi collegati, della temperatura di esercizio e delle impostazioni dell'utente. Pertanto, il tempo di funzionamento effettivo può differire da quello specificato.

## 4 Impostazione iniziale

Per la prima configurazione iniziale, la procedura guidata su schermo vi guiderà nell'impostazione dello Smart Display.

Seguire le istruzioni sullo schermo per configurare Thomson Go Plus. Utilizzare la funzione touchscreen del display per selezionare e configurare le opzioni disponibili.

### 4.1 Selezionare il Paese

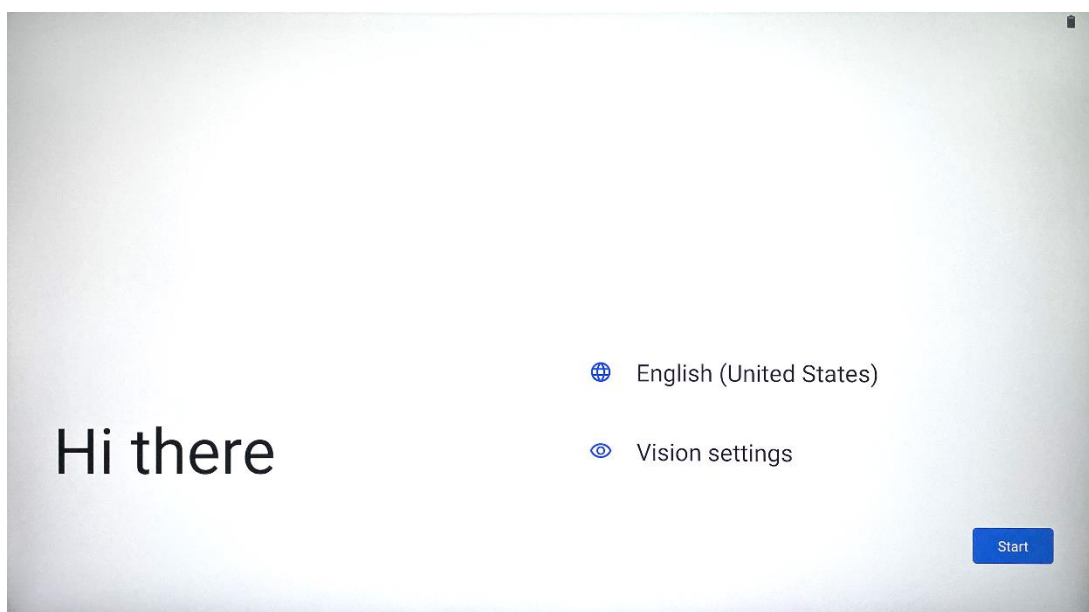

Per impostazione predefinita, Thomson Go Plus è impostato sulla lingua dell'interfaccia inglese. È possibile cambiarla in una qualsiasi lingua disponibile toccando English. Selezionare la lingua preferita nell'elenco.

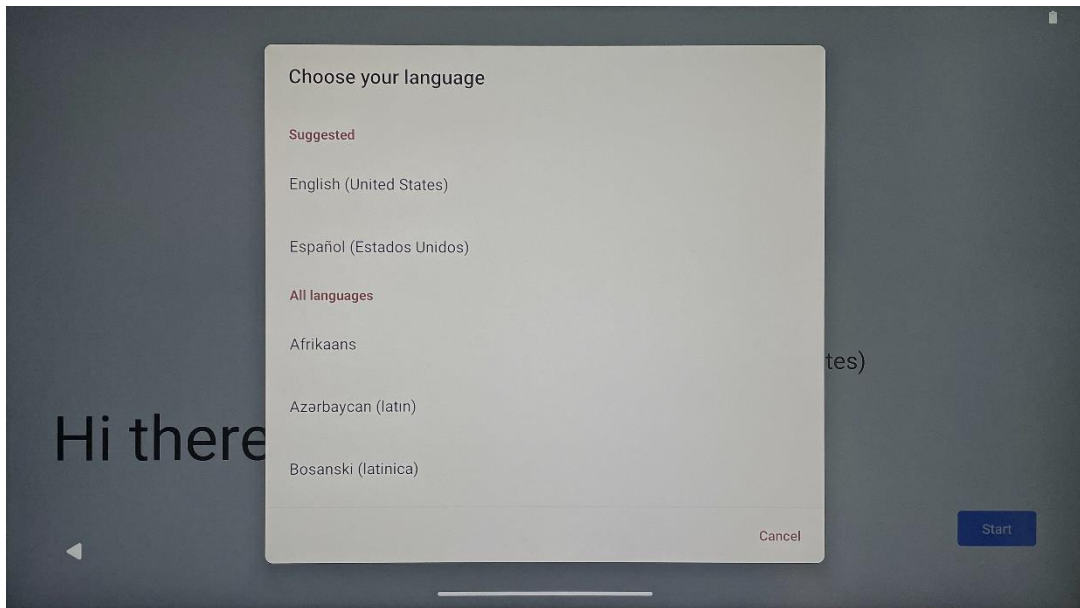

## 4.2 Impostazioni di visione

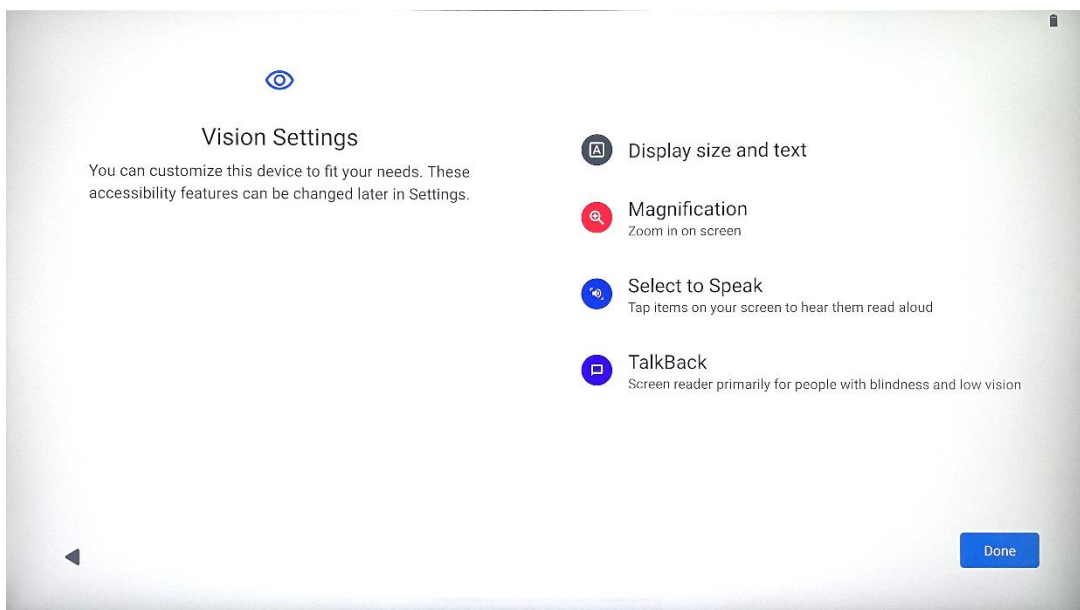

È possibile regolare le impostazioni di Thomson Go Plus in base alle proprie preferenze. Queste caratteristiche di accessibilità possono essere modificate successivamente nelle Impostazioni.

- **Visualizzazione delle dimensioni e del testo:** Regola la dimensione del carattere.
- **Ingrandimento:** Abilita la funzione di ingrandimento/riduzione.
- **Seleziona per parlare:** Quando si tocca una voce sullo schermo, lo Smart Display legge ad alta voce la voce selezionata.
- **TalkBack:** Il più adatto alle persone con cecità e ipovisione. Thomson Go Plus fornisce un feedback vocale che consente di utilizzare il dispositivo senza guardare lo schermo.

Dopo aver selezionato la lingua e aver impostato le funzioni di accessibilità, se necessario, procedere toccando Start.

### 4.3 Connessione Wi-Fi

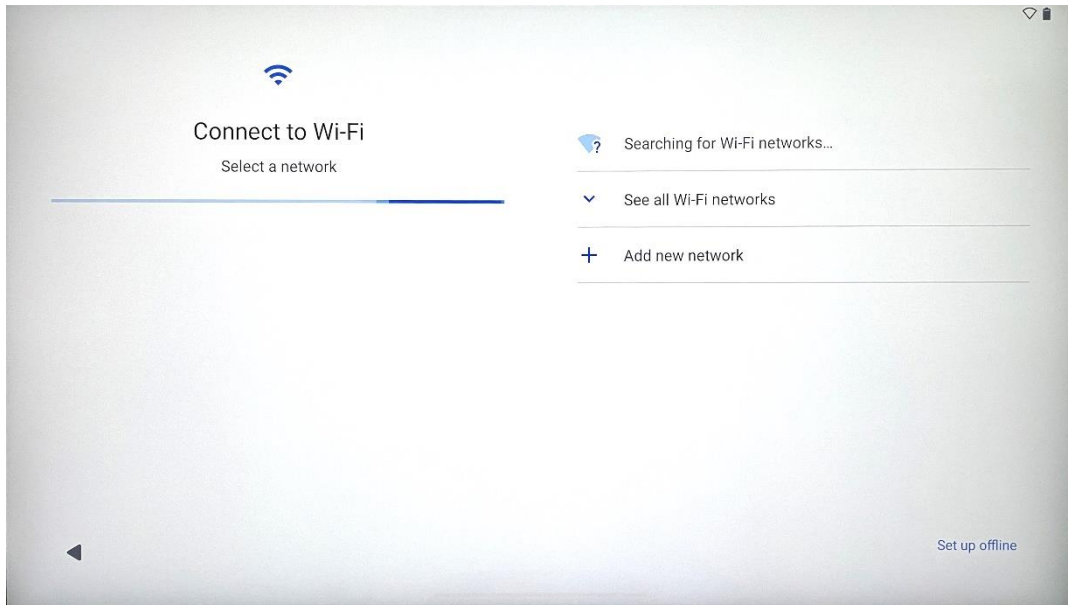

Selezionare una rete Wi-Fi disponibile o aggiungerne una manualmente. È possibile configurare il dispositivo offline, tuttavia si consiglia di collegare Thomson Go Plus alla rete Wi-Fi per ottenere un'esperienza migliore e le ultime funzioni di Google.

Una volta selezionata la rete, inserire una password e premere Connetti.

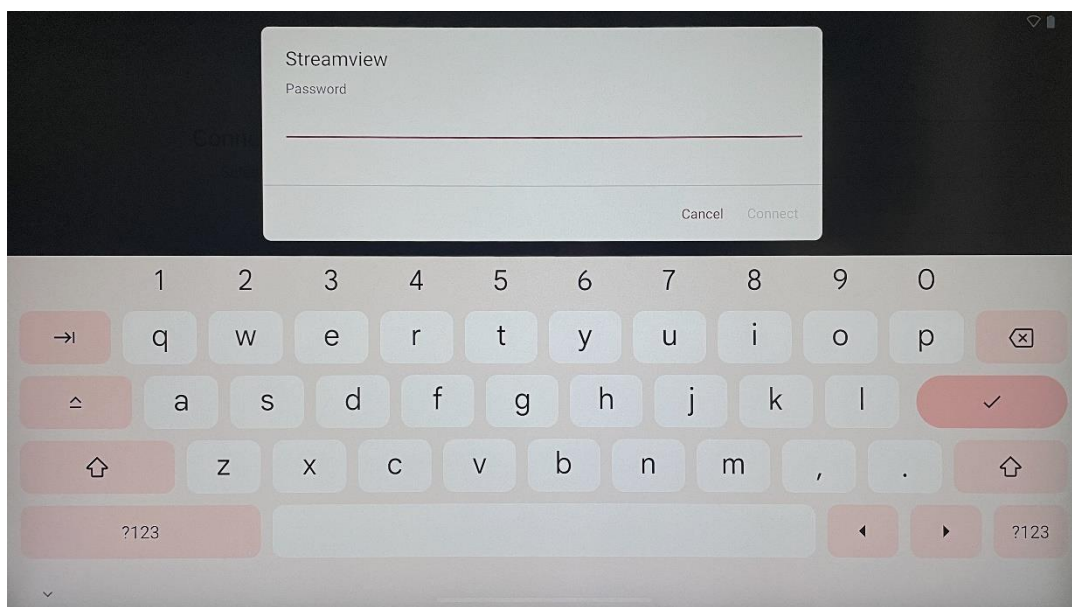



## 4.4 Copiare app e dati

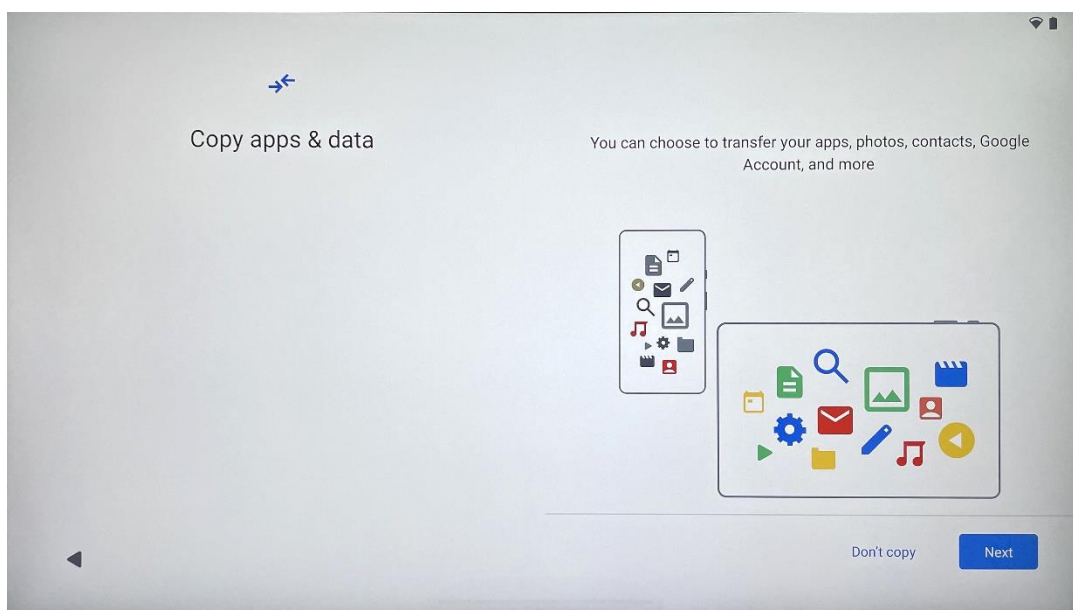

È possibile scegliere di trasferire le app, le foto, i contatti, l'account Google e altre informazioni dal dispositivo precedente o da quello attuale. Toccare Avanti e procedere secondo la procedura guidata sullo schermo. Il processo di trasferimento può essere diverso e dipende dal dispositivo da cui si desidera trasferire i dati.

## 4.5 Creare un utente

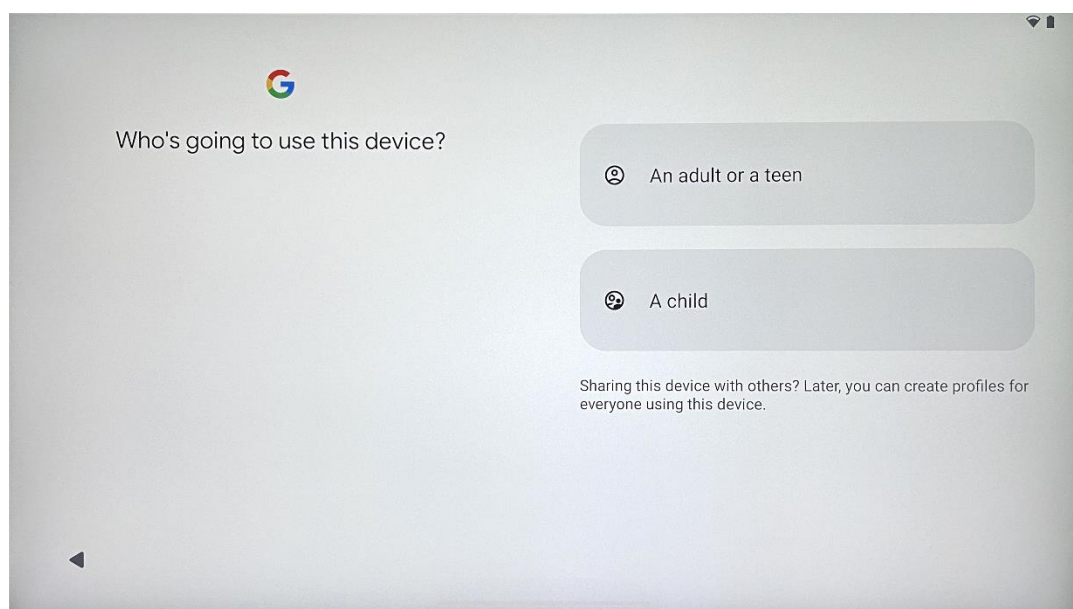

Creare o collegare un account Google esistente a Thomson Go Plus. Se il bambino è un utente primario dello Smart Display, vi verrà richiesto di creare un nuovo account o di collegarne uno esistente.

Si noti che per creare o collegare l'account Google di un bambino è necessario che l'account Google del genitore sia già esistente e che l'account del bambino sia collegato a Google Family Link.

## 4.6 Credenziali dell'account Google

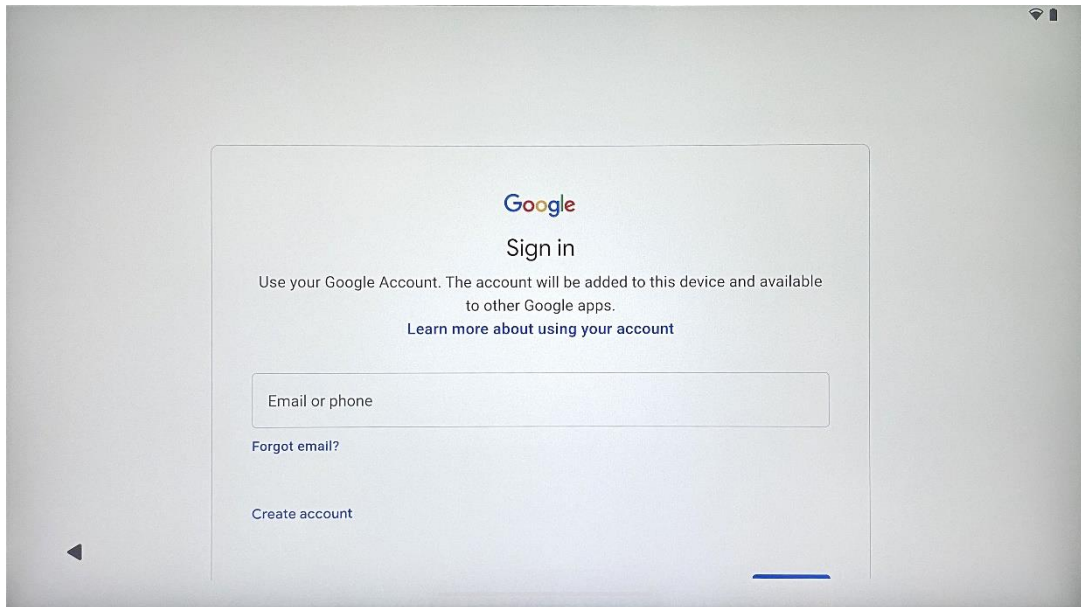

Utilizzare il telecomando per inserire il login e la password dell'account Google o per crearne uno nuovo.

## 4.7 Termini di servizio e informativa sulla privacy

Leggere ed esaminare i Termini di servizio e l'Informativa sulla privacy di Google. Continuando, si accettano le condizioni di Google per migliorare l'esperienza del prodotto. Selezionare "Accetto" per procedere.

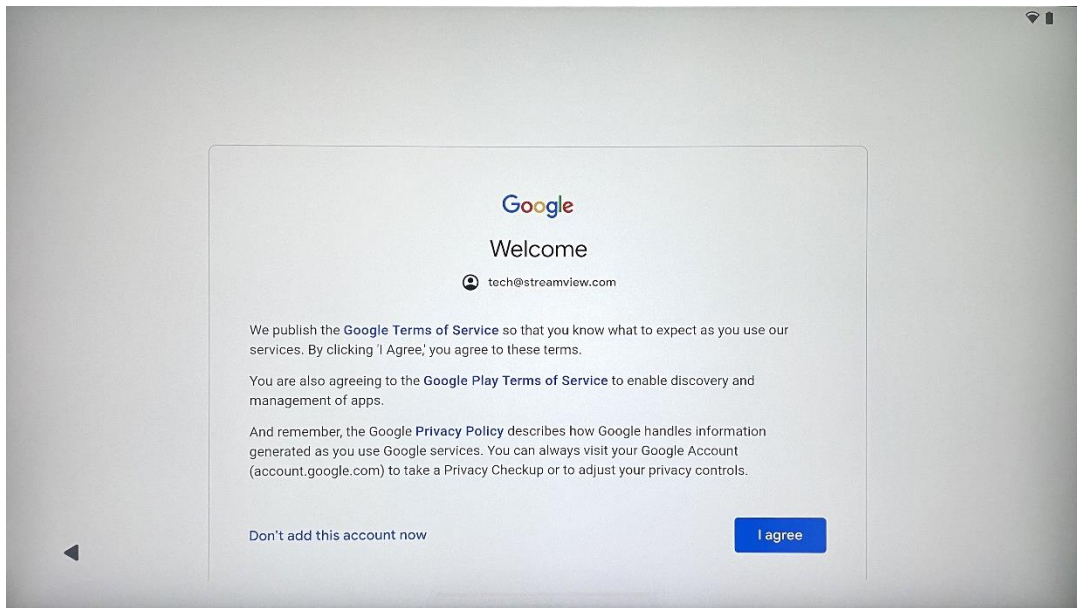

## 4.8 Servizi Google

Selezionare "Accetta" per confermare, se si desidera che la propria posizione venga identificata sul proprio Thomson Go Plus e se si accetta di inviare automaticamente informazioni diagnostiche a Google per contribuire a migliorare la propria esperienza su Google.

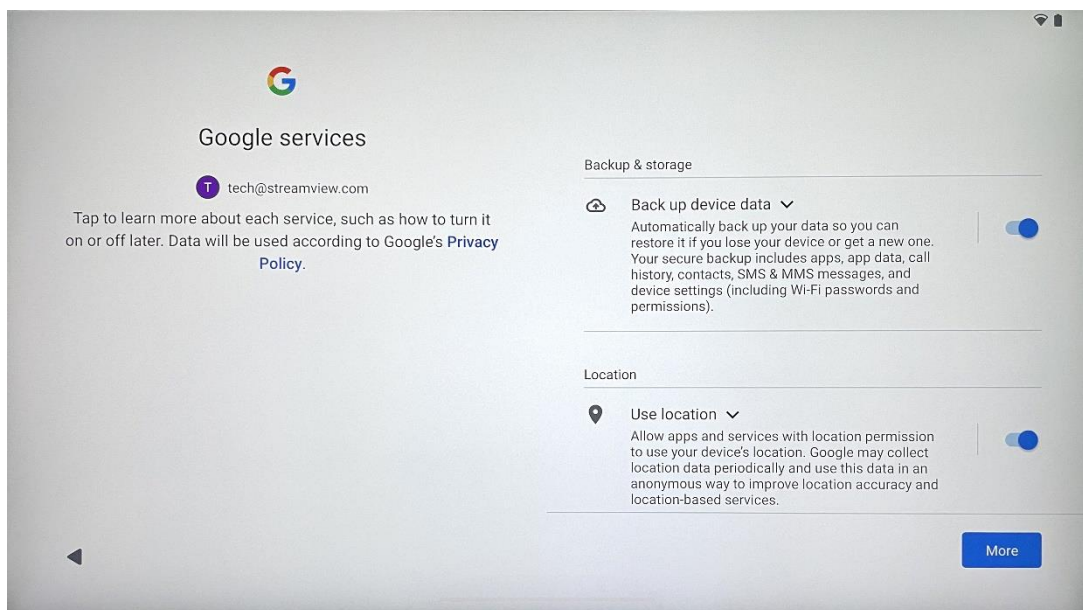

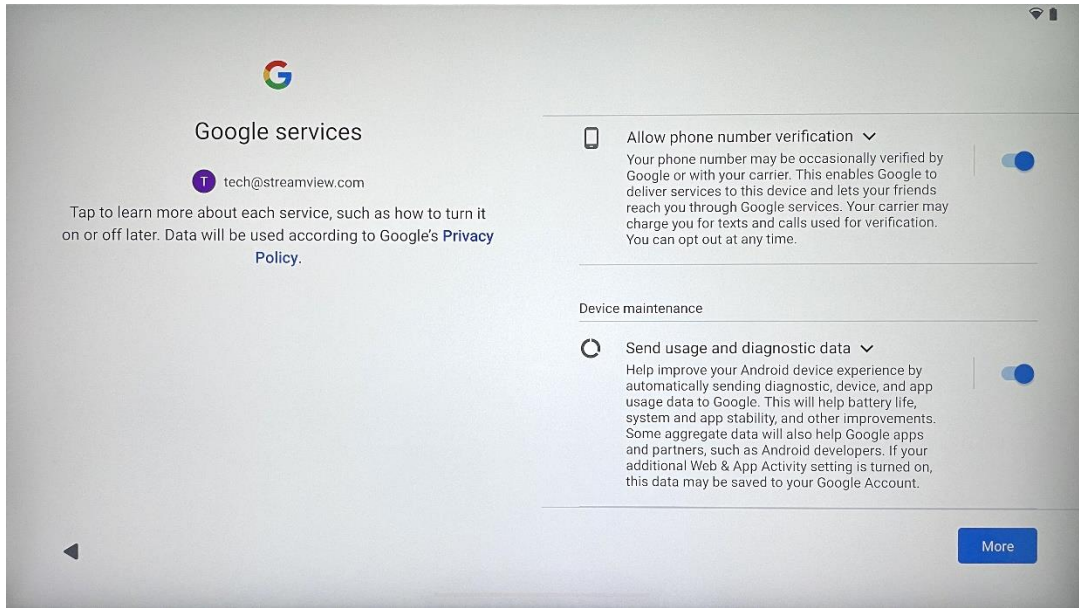

## 4.9 Creare il PIN

Il codice PIN (Personal Identification Number) è una password numerica utilizzata per autenticare l'accesso al dispositivo, a funzioni specifiche o per proteggere i dati dell'app o dell'account.

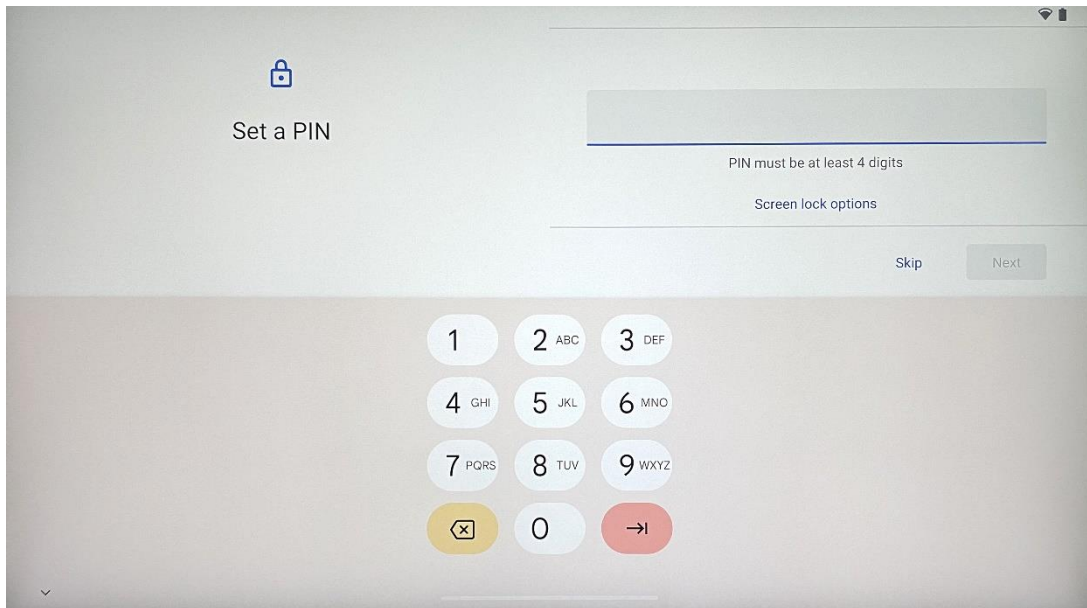

## 4.10 Attivare "Hey Google" per l'Assistente Google

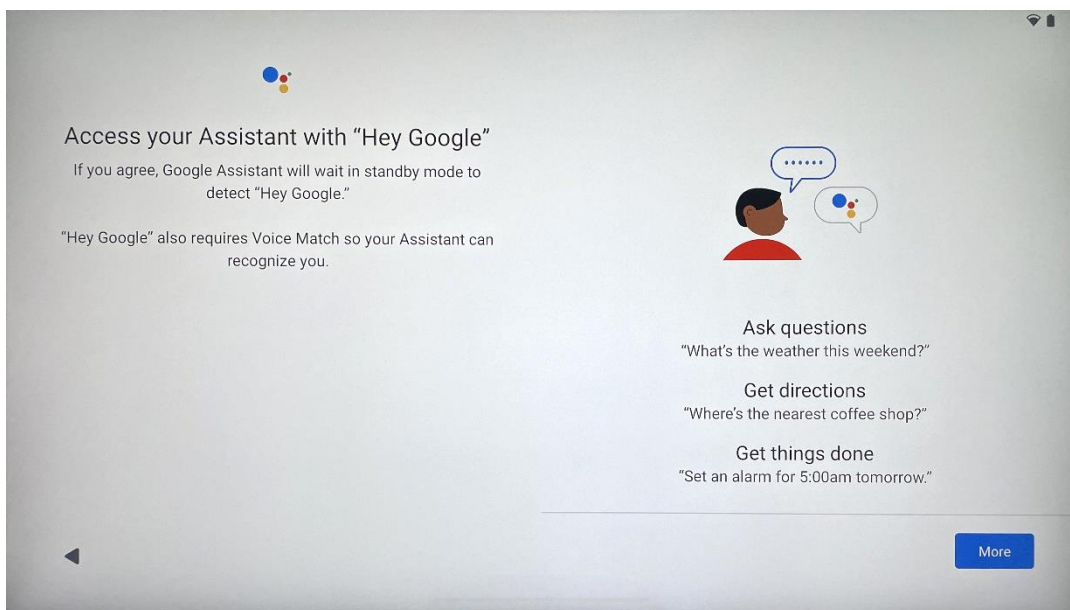

Dicendo semplicemente "Ehi Google", l'Assistente Google si sveglierà dalla modalità standby e risponderà alla vostra richiesta.

Se non l'avete ancora fatto, riceverete una richiesta di insegnamento da parte dell'Assistente Google. Voice Match consente all'Assistente di identificarvi e di riconoscere la vostra voce tra le altre. Seguite le istruzioni sullo schermo per formare un modello vocale unico.

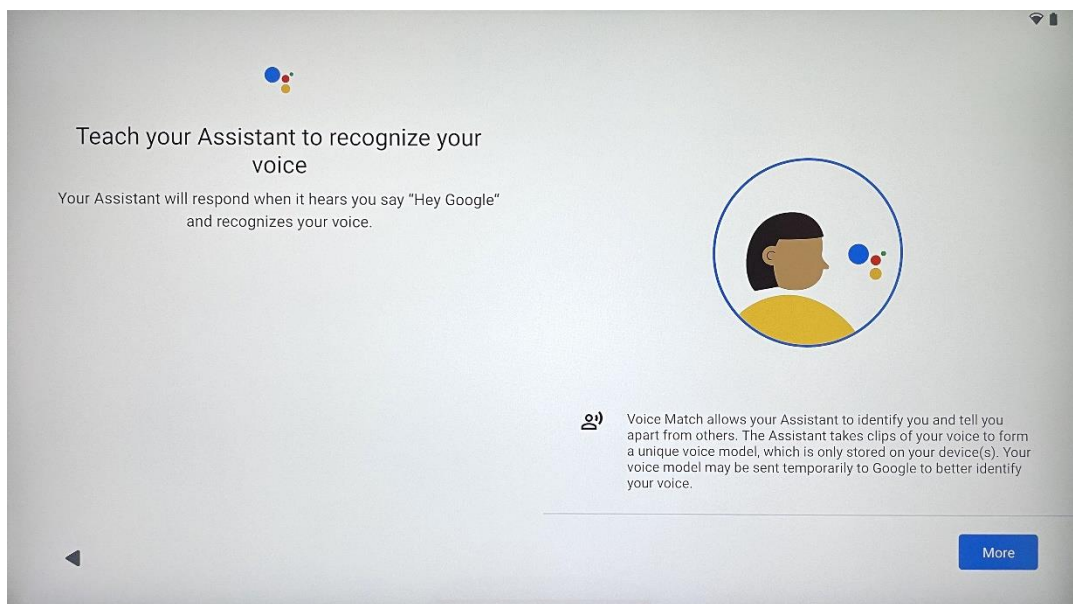

## 4.11 Aggiungere una scheda a Google Pay

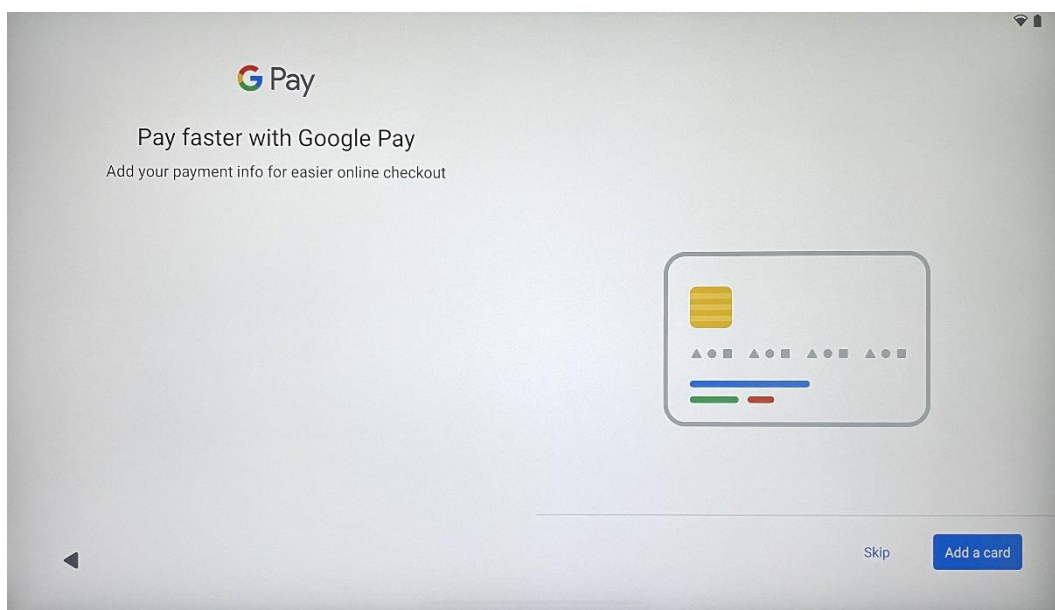

Aggiungete la vostra carta bancaria a Google Pay per poter pagare in modo rapido e sicuro le app, i servizi e i prodotti disponibili nel Google Play Store o in altre applicazioni.

## 4.12 Impostazioni aggiuntive

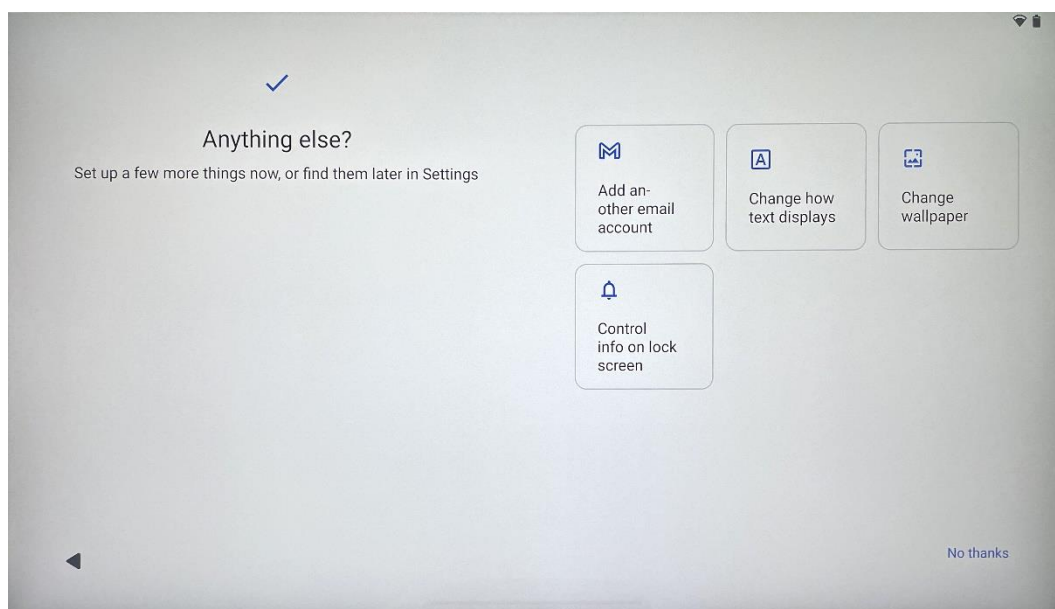

È possibile configurare ulteriori impostazioni del Thomson Go Plus, come l'aggiunta di altri account Google, la modifica dell'aspetto dei caratteri, la modifica degli sfondi e la modifica delle informazioni da visualizzare sulla schermata di blocco.

Queste impostazioni possono essere modificate successivamente nel menu delle impostazioni.

## 4.13 Accoppiamento del telecomando

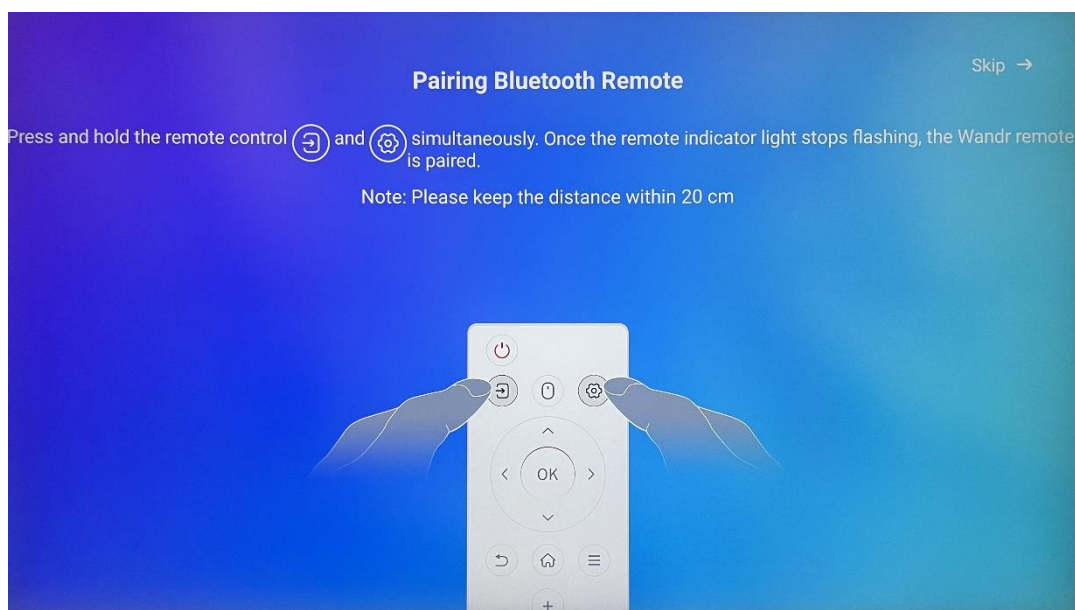





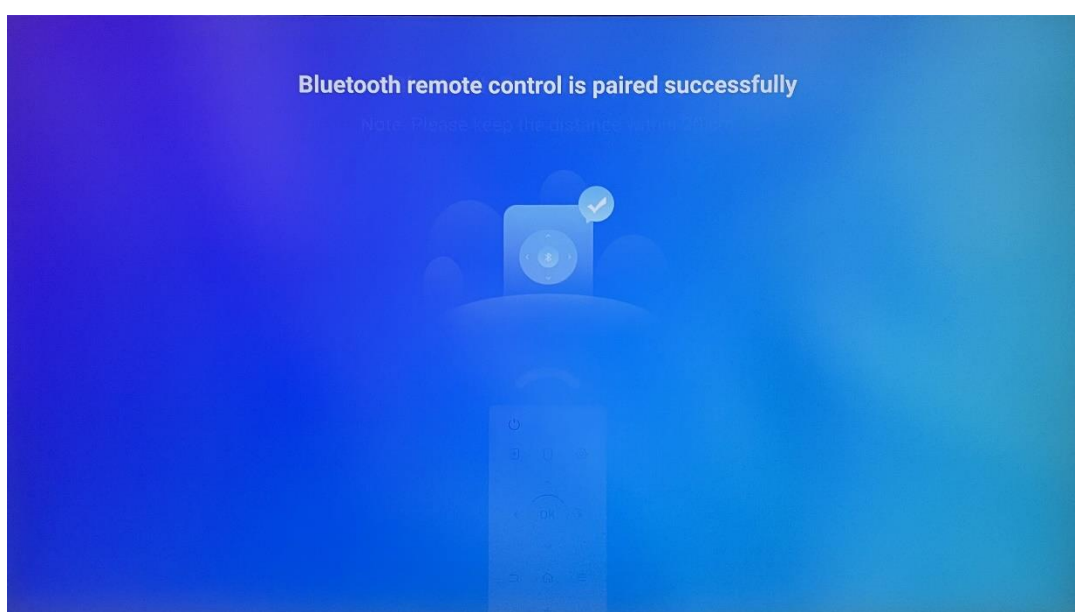





L'utilizzo del telecomando è possibile solo tramite Bluetooth. Per associare il telecomando a Thomson Go Plus, tenere premuti contemporaneamente i pulsanti della sorgente e delle impostazioni come mostrato nell'immagine o sullo Smart Display, mantenendo una distanza di 20 cm. Dopo 3 secondi l'indicatore luminoso del telecomando inizierà a lampeggiare. Attendere finché sullo schermo non viene visualizzato che l'accoppiamento è avvenuto con successo.

È possibile collegare il telecomando in un secondo momento nelle impostazioni.



## 5 Telecomando e touch screen



	Pulsante di accensione: Spegnimento/Accensione dello schermo Premere a lungo e tenere premuto: Risveglia Google Assistant/Gemini o apre il menu di alimentazione (Nota: non è disponibile un microfono integrato).
	Ingresso: Commutazione tra ingresso HDMI e Smart Display
	Mouse: Attiva/disattiva il mouse virtuale
	Impostazioni: Aprire le impostazioni di Smart Display
	Pulsanti direzionali: Navigare tra i menu, le opzioni di impostazione, seguire le istruzioni su schermo.
	OK: Conferma le selezioni, accede ai sottomenu
	Indietro/Indietro: Torna alla schermata del menu precedente, torna indietro di un passo, chiude le finestre, chiude la riproduzione dei file multimediali.
	Casa: Aprire la schermata Home
	OSD: aprire il menu del display, aprire le impostazioni delle applicazioni
	Volume +/-: Controlla il volume del suono dello Smart Display

### Batteria del telecomando:

- Le batterie scariche influiscono sulla distanza del telecomando; in tal caso si consiglia di sostituirle.
- Cambiare sempre entrambe le batterie e utilizzare lo stesso tipo di batterie AAA.
- Smaltire le batterie esauste in conformità con le normative vigenti in materia di tutela ambientale.



### 5.1 Accoppiamento del telecomando Bluetooth

Durante la configurazione iniziale sarà possibile collegare il telecomando. Procedere al capitolo 5.

Dopo la configurazione iniziale del Thomson Go Plus, andare su Impostazioni > Dispositivi collegati > Associa nuovo dispositivo.

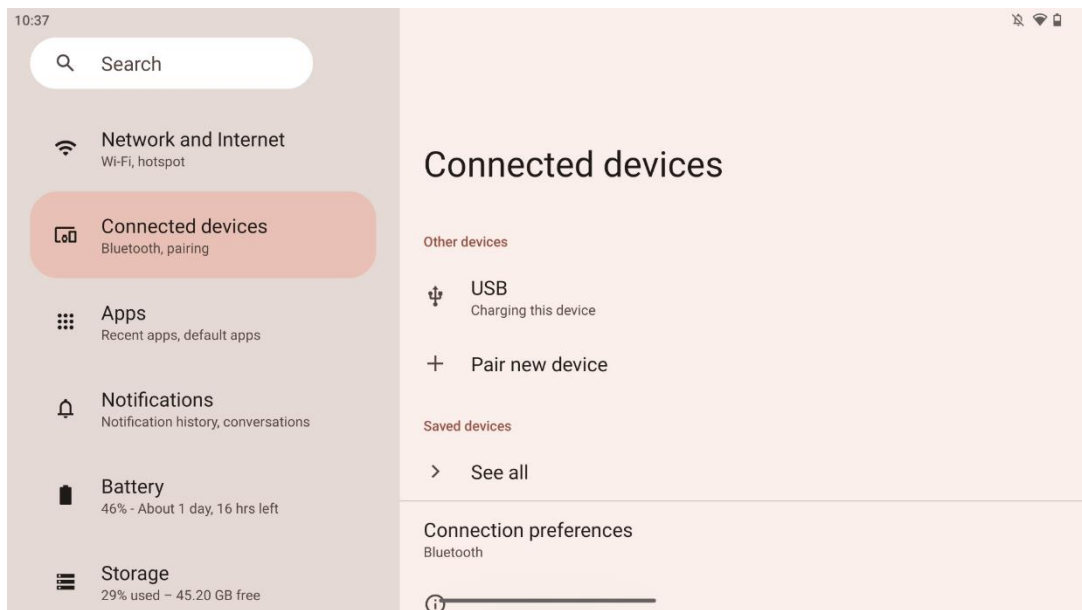



Lo Smart Display inizierà a cercare un nuovo dispositivo Bluetooth. Nel frattempo, tenere premuti contemporaneamente i pulsanti  e  finché l'indicatore luminoso del telecomando non inizia a lampeggiare.

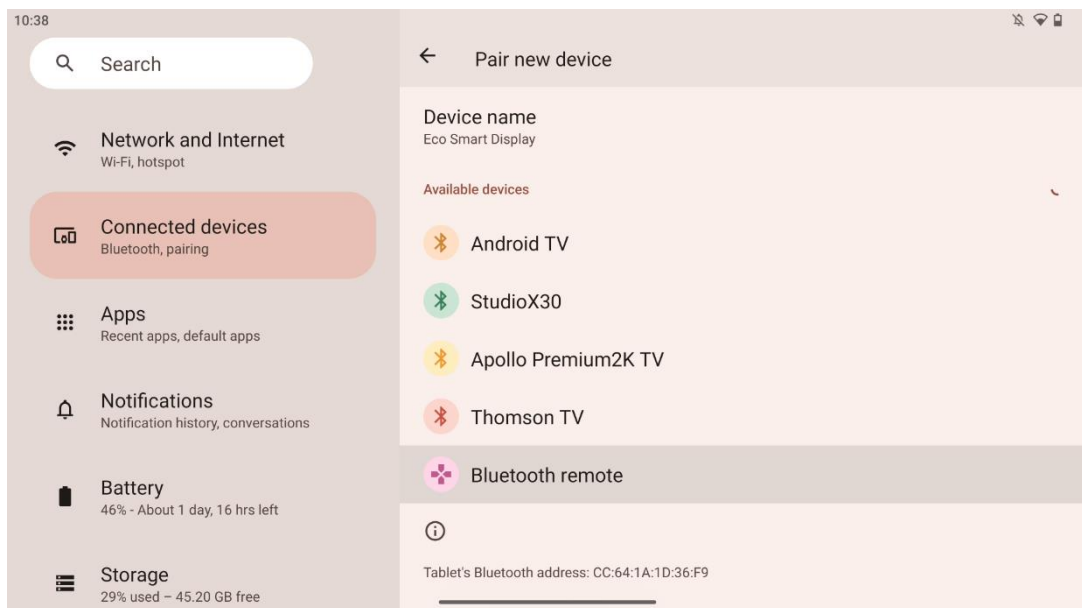

Sullo Smart Display cercate "Bluetooth remote" e cliccateci sopra utilizzando il touch screen. Verrà visualizzata la finestra di dialogo.

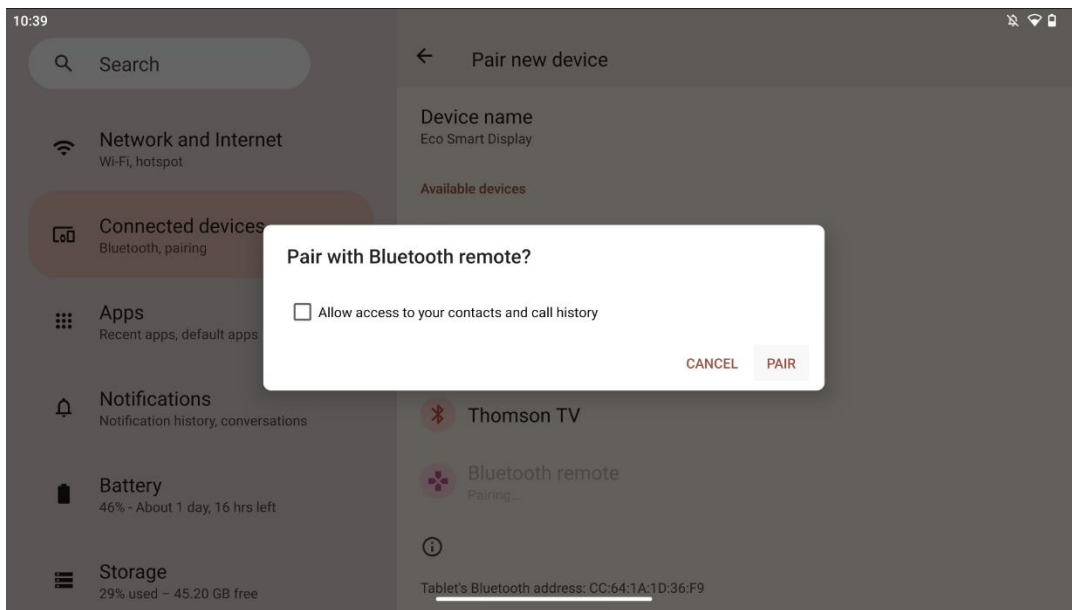

Fare clic su Pair e il telecomando è collegato a Thomson Go Plus.

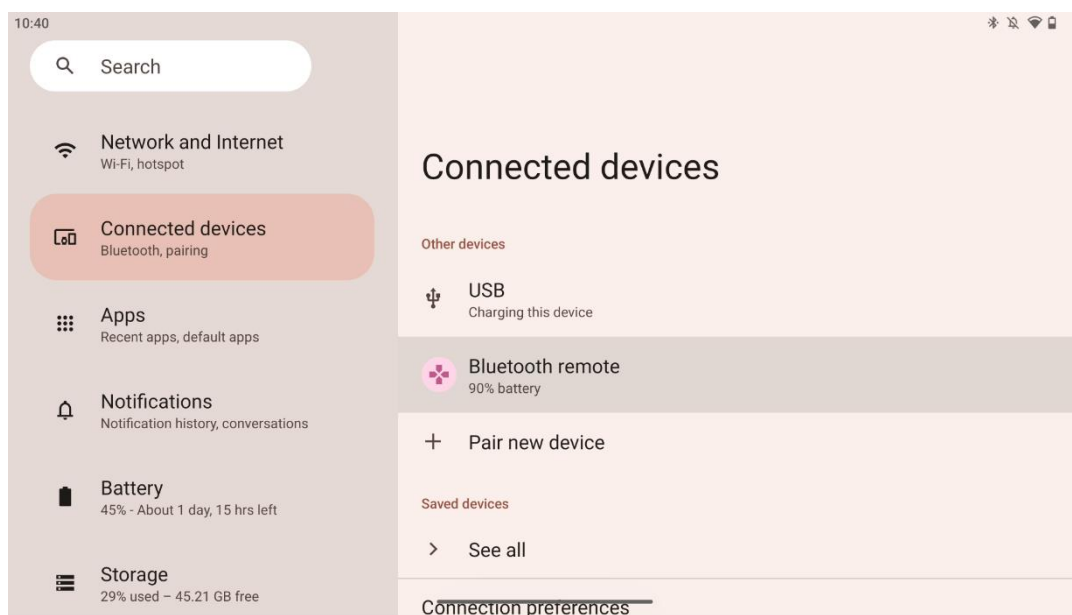

## 6 Funzionamento del touch screen

- **Fare clic:** Toccare lo schermo.
- **Fare clic e tenere premuto:** Toccare lo schermo per almeno 2 secondi.
- **Passare il dito:** Passare il dito sullo schermo verso l'alto, verso il basso, verso sinistra e verso destra.
- **Trascinamento:** toccare e tenere premuto il bersaglio (ad esempio, un'applicazione) da spostare, quindi scorrere fino alla posizione desiderata.
- **Aprire/chiudere:** Pizzicare due dita sullo schermo, quindi aprirle o chiuderle per ingrandire o ridurre il contenuto visualizzato sullo schermo.

**Nota:** dopo che lo schermo è spento, toccare due volte lo schermo per riattivarlo.

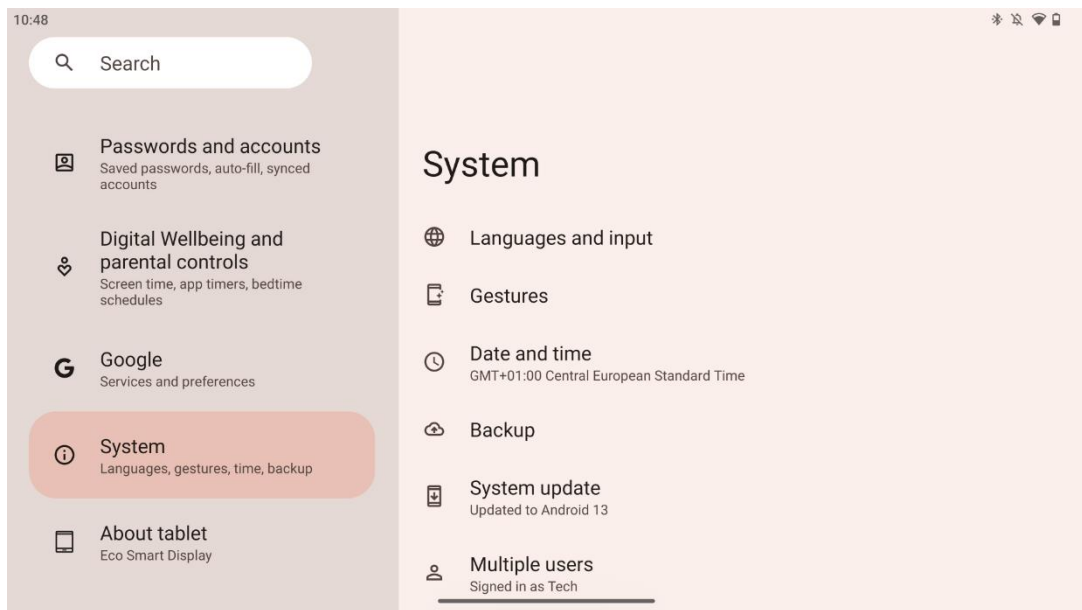

Dopo la configurazione iniziale è possibile scegliere la modalità di navigazione. Procedere a Impostazioni > Sistema > Gesti > Navigazione del sistema per selezionare la modalità di navigazione del sistema.

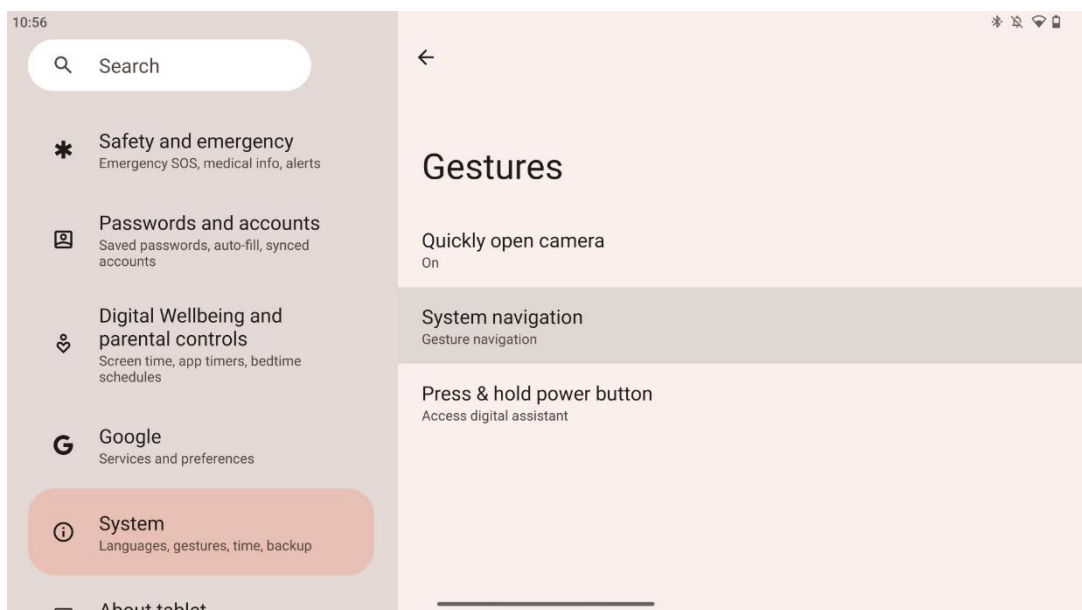

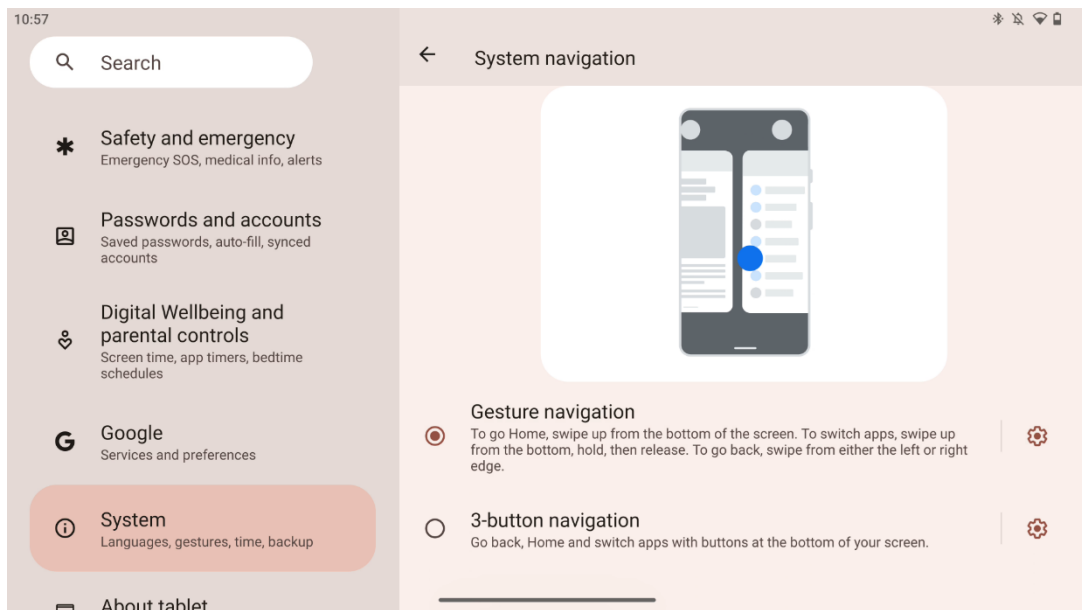

### Attenzione:

- La possibilità di ingrandire o ridurre un contenuto dipende dal fatto che un'applicazione supporti questa funzionalità.
- Evitare di premere con forza sullo schermo; se necessario, è sufficiente usare la punta delle dita per toccare l'elemento desiderato. Se si indossano guanti o si usa l'unghia per azionare il touch screen, è possibile che il prodotto non risponda o non funzioni normalmente.
- Se lo schermo è bagnato o troppo umido, il sensore non può funzionare normalmente quando lo si tocca.

## 7 Schermata iniziale

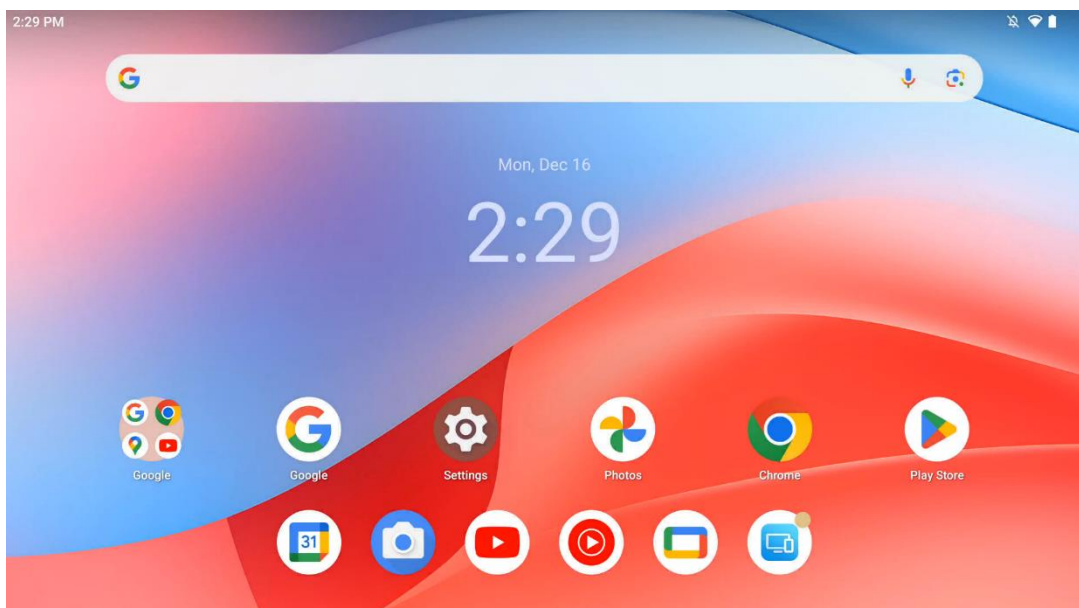

La schermata iniziale di Thomson Go Plus presenta un layout a griglia con icone di app, widget e uno sfondo personalizzabile. Nella parte inferiore è presente un dock persistente per le app utilizzate di frequente. Una barra di stato in alto visualizza l'ora, le notifiche, la batteria e gli indicatori di connettività. Passando il dito verso l'alto o toccando l'icona di un cassetto delle app si possono visualizzare tutte le app installate. È possibile scorrere le pagine a sinistra o a destra per accedere a schermate aggiuntive per ulteriori icone o widget.

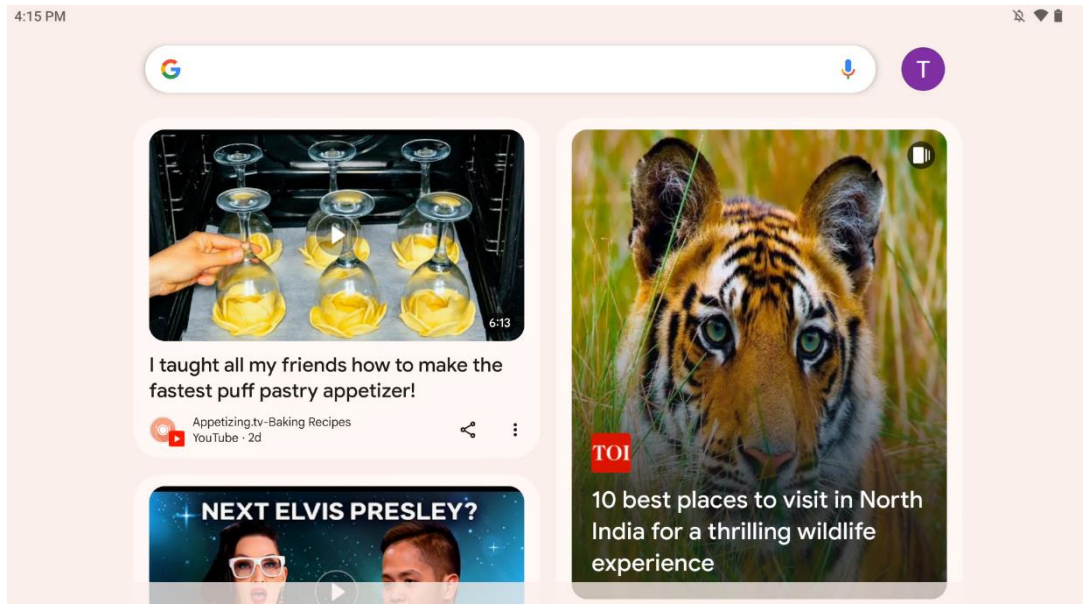

Passando il dito verso destra, verrà visualizzata una schermata di scoperta con i suggerimenti basati sulle preferenze dell'account Google.

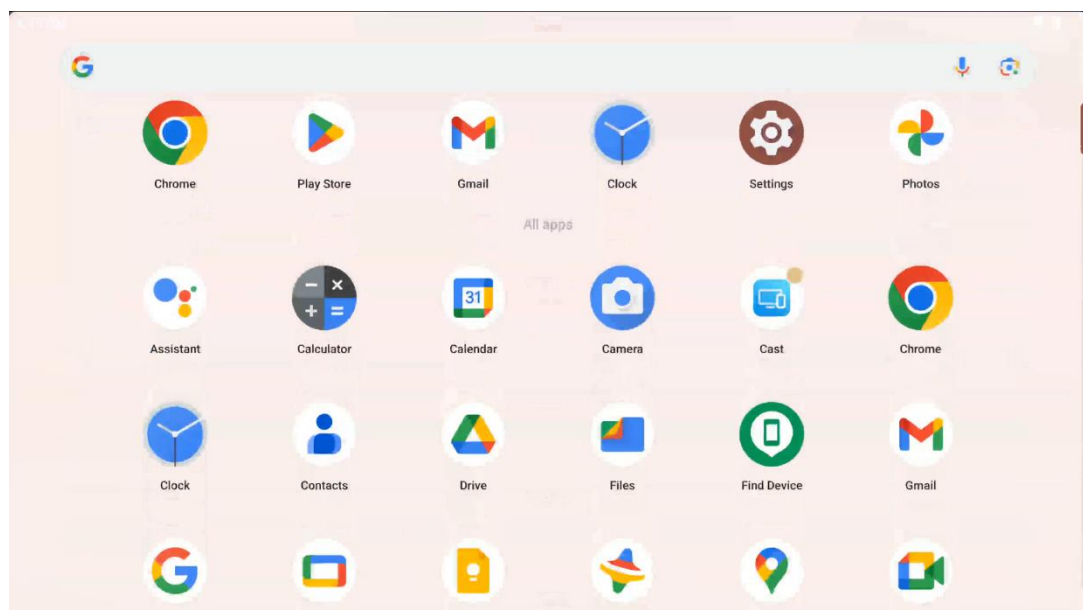

Il cassetto delle applicazioni può essere visualizzato semplicemente scorrendo verso l'alto. È un luogo in cui si trovano tutte le app installate. È possibile aprire queste app, spostarle nella

schermata iniziale o metterle nel dock. La riga superiore del cassetto mostra le app recenti, mentre tutte le altre app si trovano in basso.

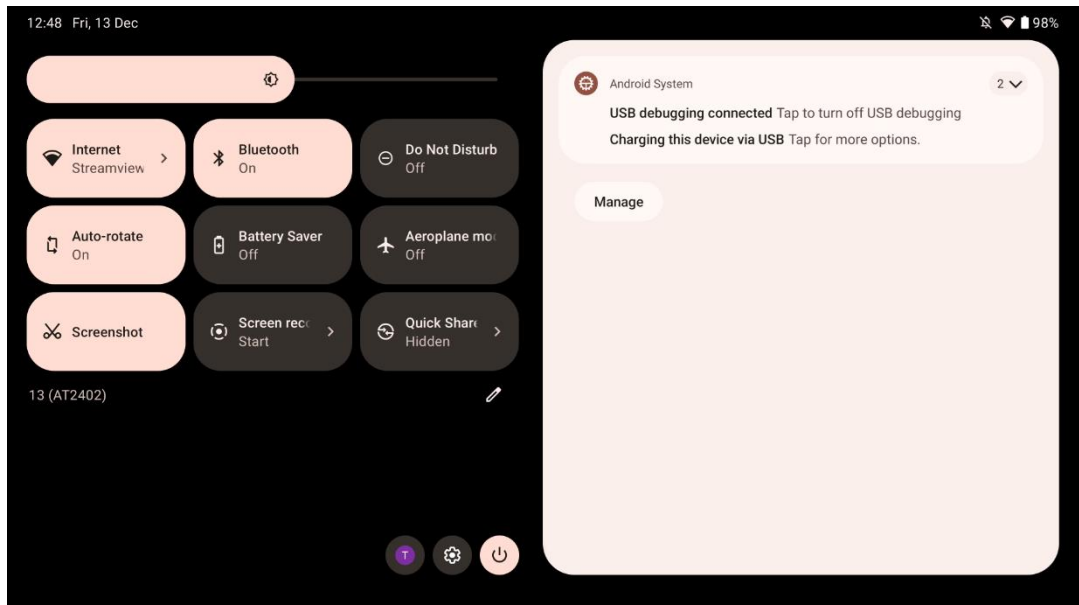

Passando il dito verso il basso, è possibile accedere al pannello delle impostazioni rapide a sinistra e al centro notifiche a destra in posizione orizzontale. In posizione verticale il pannello delle impostazioni rapide si trova in alto e il centro notifiche in basso. Proprio sotto il pannello delle impostazioni rapide sono presenti le icone per la gestione dell'account Google, il pulsante delle impostazioni del dispositivo e il menu di accensione.

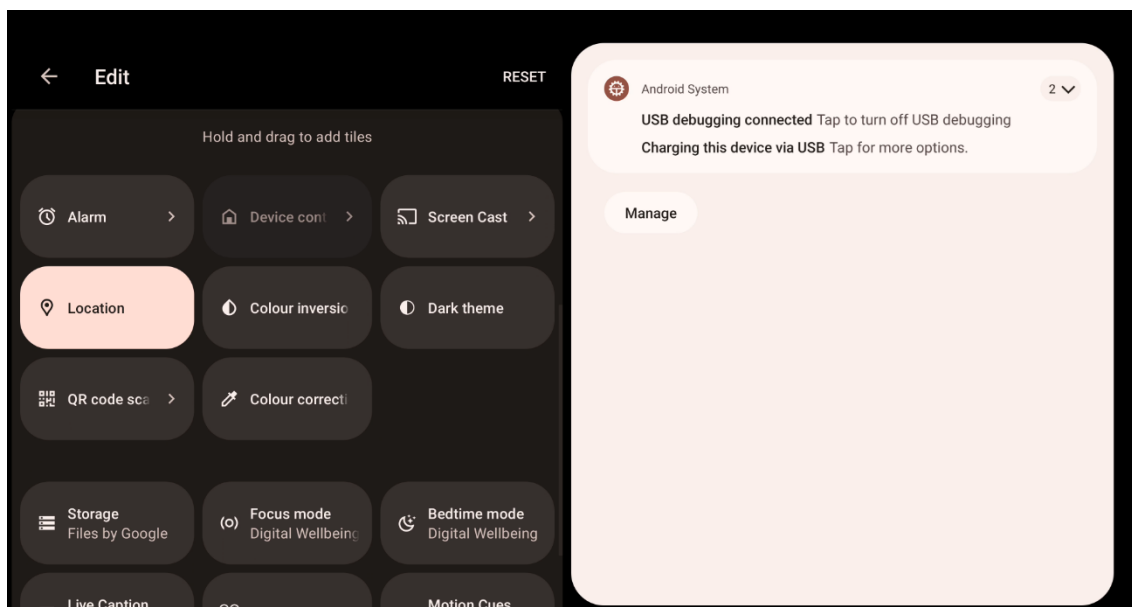

Per impostazione predefinita, in questo menu sono disponibili solo 9 impostazioni rapide; tuttavia, facendo clic sul pulsante della penna, apparirà l'elenco delle altre opzioni disponibili. È

possibile tenere premuto e trascinare qualsiasi impostazione rapida nell'elenco superiore delle piastrelle delle impostazioni rapide, nel numero desiderato.

In un'altra parte della schermata è possibile visualizzare e gestire le notifiche di sistema e delle applicazioni.

## 8 Impostazioni

Le impostazioni generali del dispositivo sono accessibili facendo clic sull'icona dell'app Impostazioni nella schermata iniziale, nel cassetto delle applicazioni o sotto il pannello delle impostazioni rapide.

### 8.1 Rete e Internet

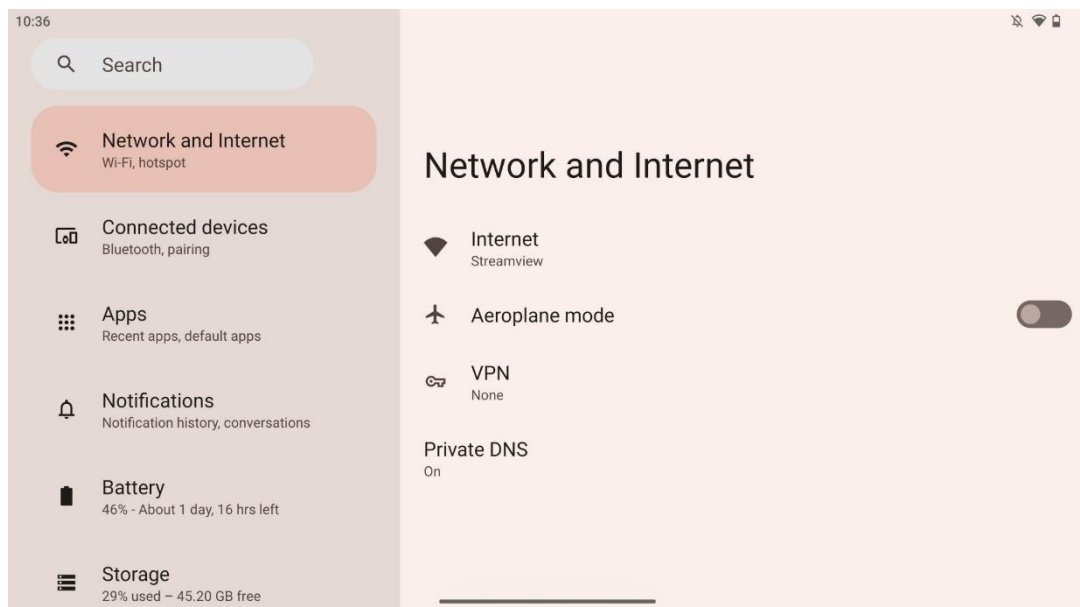

Configurare le impostazioni di rete dello Smart Display utilizzando le opzioni di questo menu.

Sono disponibili le seguenti opzioni:

- **Wi-Fi:** attiva/disattiva la funzione LAN senza fili (WLAN). Quando la funzione WLAN è attivata, vengono elencate le reti wireless disponibili. Scorrere verso il basso per vedere tutte le connessioni wireless disponibili o fare clic su "+Aggiungi rete" per inserire manualmente le informazioni Wi-Fi.
- **Preferenze di rete:** Attivare l'attivazione automatica in prossimità di reti salvate di alta qualità, attivare le notifiche su una rete pubblica disponibile di alta qualità, installare i certificati Wi-Fi e impostare una connessione Wi-Fi diretta peer-to-peer con un altro dispositivo.
- **Reti salvate:** Panoramica di tutte le reti salvate sul dispositivo.

- **Utilizzo dei dati senza operatore:** Panoramica del consumo di dati Wi-Fi complessivo o per app.

## 8.2 Dispositivi connessi

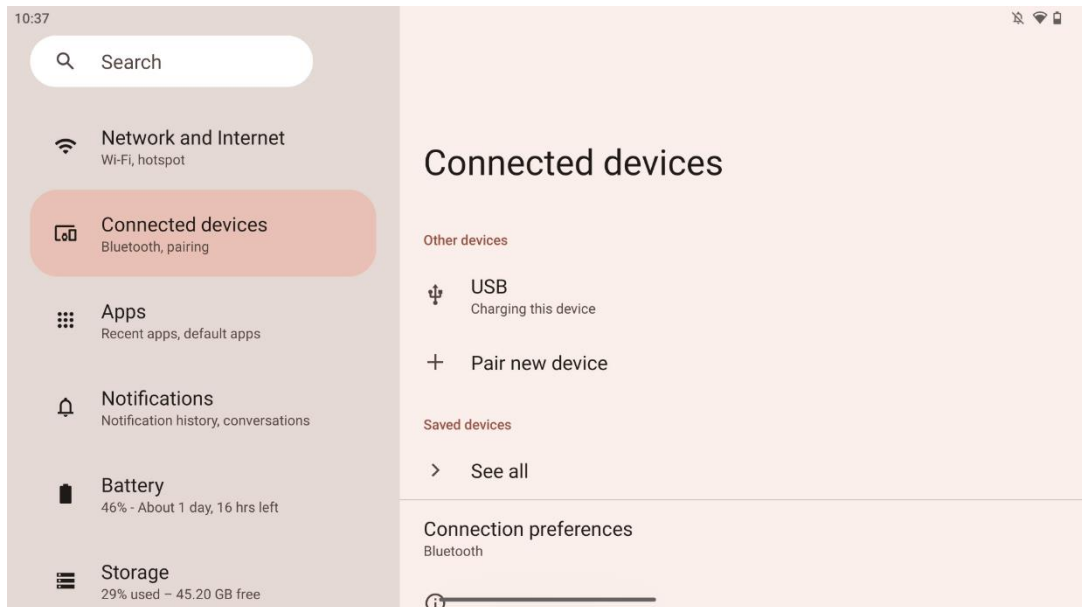

Le impostazioni visualizzate nel menu dipendono dagli ingressi collegati tramite porte USB o Bluetooth.

Sono disponibili le seguenti opzioni:

- **Altri dispositivi:** Panoramica degli ingressi attualmente collegati tramite porta USB o connessione Bluetooth disponibili. Facendo clic sui dispositivi collegati via USB o Bluetooth, è possibile configurare le impostazioni per la rispettiva connettività. Fare clic su "Accoppia nuovo dispositivo" per avviare l'accoppiamento Bluetooth. Il processo di accoppiamento può essere diverso e dipende dal dispositivo che si desidera collegare.  
**Nota:** per associare il telecomando a Thomson Go Plus, fare clic su "Associa nuovo dispositivo" sullo Smart Display e tenere premuti contemporaneamente i pulsanti sorgente e impostazioni del telecomando per almeno 3 secondi. L'indicatore luminoso del telecomando dovrebbe iniziare a lampeggiare e "Bluetooth remote" apparirà nell'elenco dei dispositivi disponibili. Una volta toccato, apparirà una finestra di dialogo. Toccare "Pair" e il telecomando è collegato a Thomson Go Plus.
- **Dispositivi salvati:** Elenca tutti i dispositivi collegati via Bluetooth precedentemente salvati.
- **Preferenze di connessione:** Impostare le preferenze per le opzioni di connettività Bluetooth, Google Cast, stampa e Quick Share.



## 8.3 Applicazioni

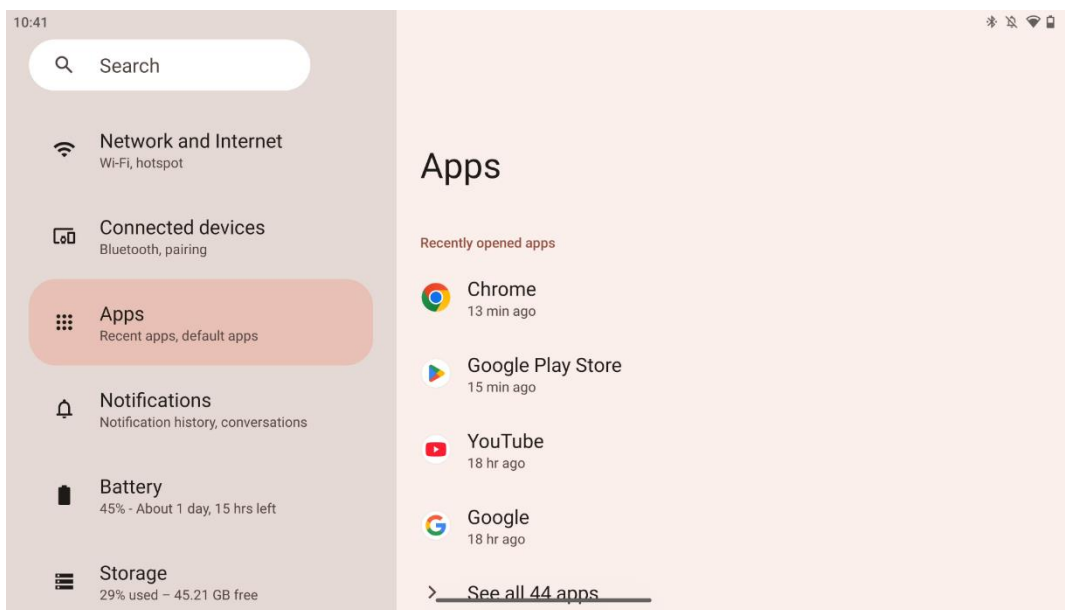

Selezionare "Applicazioni" per visualizzare le applicazioni installate sul televisore.

In questa scheda è possibile visualizzare le app utilizzate più di recente, vedere l'intero elenco delle app installate, impostare le app predefinite, visualizzare e limitare la durata dello schermo e fornire le autorizzazioni alle app installate.

## 8.4 Notifiche

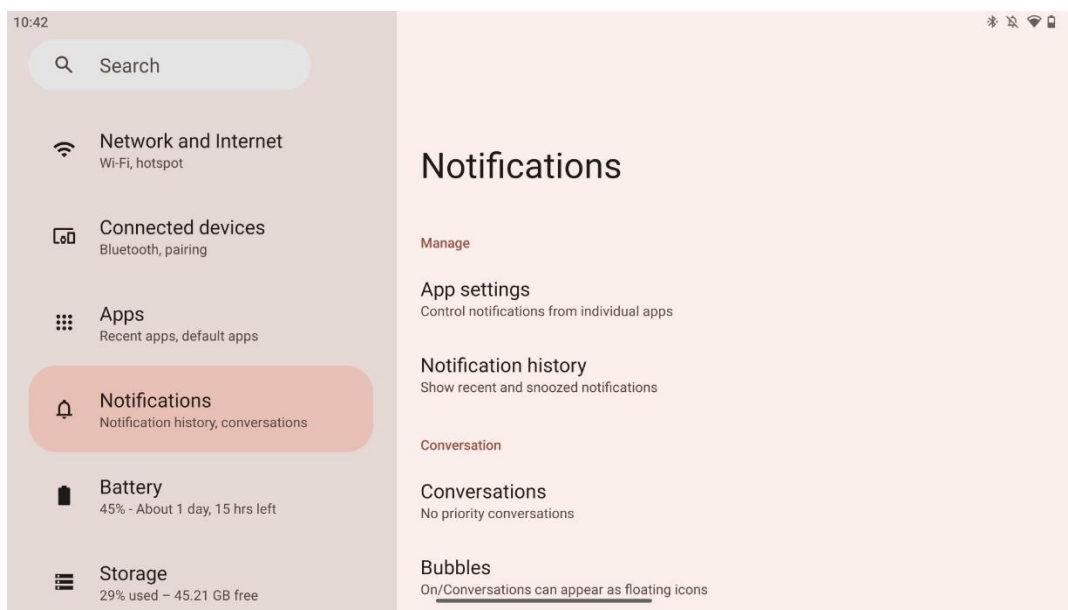

Selezionare la scheda Notifiche per visualizzare le impostazioni disponibili per Thomson Go Plus.

Di seguito sono elencate le seguenti opzioni:

- **Gestire:** Modificare le impostazioni delle notifiche per ogni app installata sul dispositivo e visualizzare la cronologia delle notifiche.
- **Conversazione:** Impostare le impostazioni di notifica per le app di comunicazione.
- **Privacy:** Impostare le preferenze di privacy per le notifiche del dispositivo e delle app, le notifiche sulla schermata iniziale e le notifiche sensibili.
- **Generale:** Impostare le impostazioni generali di notifica.

## 8.5 Batteria

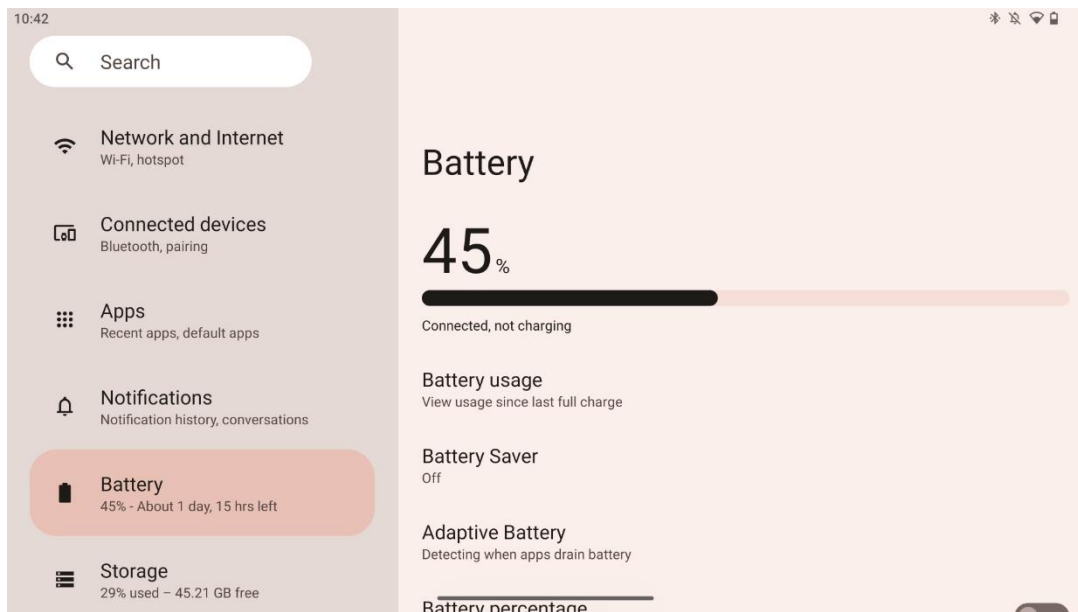

In questa scheda Impostazioni è possibile visualizzare il livello di carica attuale della batteria. Inoltre, è possibile avere una panoramica della batteria, attivare il risparmio della batteria e attivare la percentuale della batteria, che verrà visualizzata nella barra di stato. Inoltre, è possibile attivare la batteria adattiva, che rileva le applicazioni che consumano molto e ottimizza l'uso della batteria, per garantire la giusta longevità e ridurre al minimo l'invecchiamento della batteria.

## 8.6 Immagazzinamento

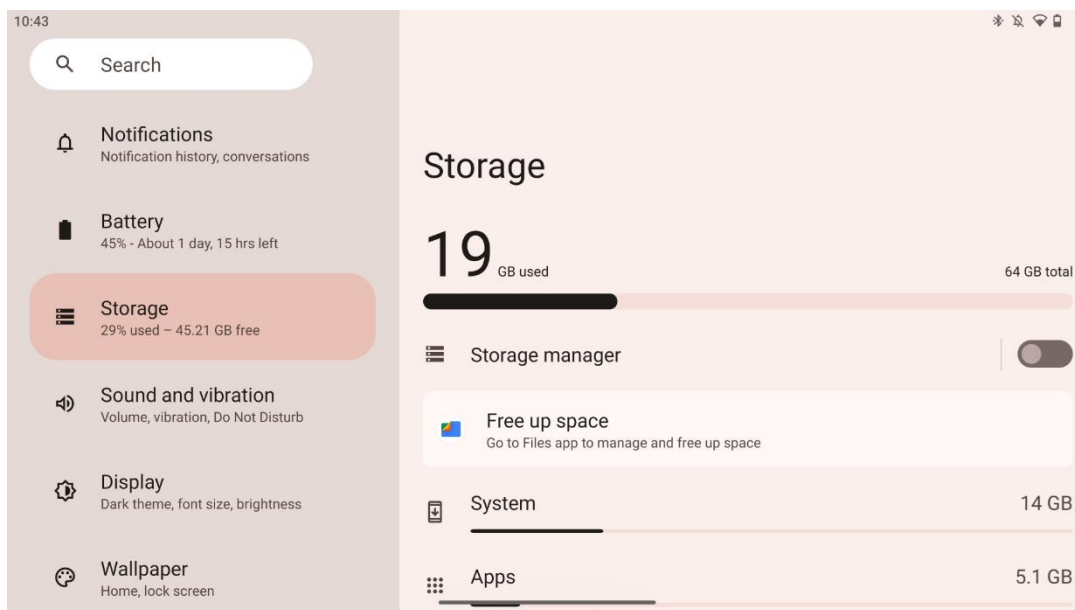

Questa scheda delle impostazioni mostra l'utilizzo della memoria per categorie e il volume dello spazio libero. Abilitando "Gestione memoria", Smart Display ottimizzerà automaticamente la memoria del dispositivo forzando l'arresto, cancellando la cache o eliminando le app che non vengono utilizzate da molto tempo. Lo stesso può essere fatto manualmente dalla scheda "Applicazioni" o toccando la categoria di applicazioni nella scheda "Memoria".

## 8.7 Suono

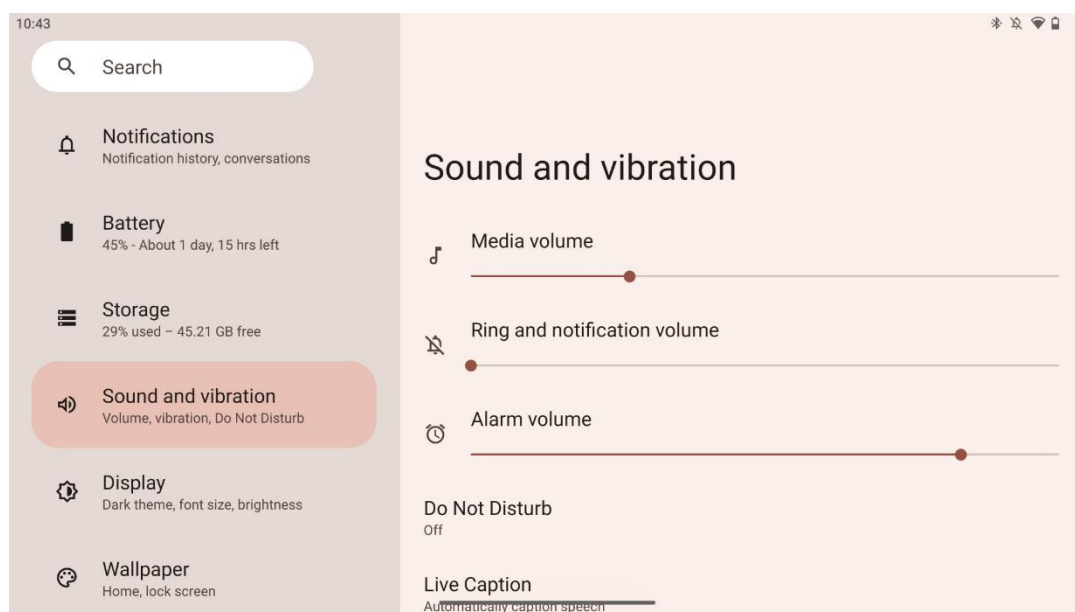

È possibile regolare i valori del volume, attivare la modalità "Non disturbare" e impostare le didascalie in diretta. Inoltre, è possibile regolare le impostazioni per la riproduzione dei

contenuti multimediali sul dispositivo in "Media". Inoltre, è possibile scegliere il suono di notifica e di allarme predefinito.

## 8.8 Display

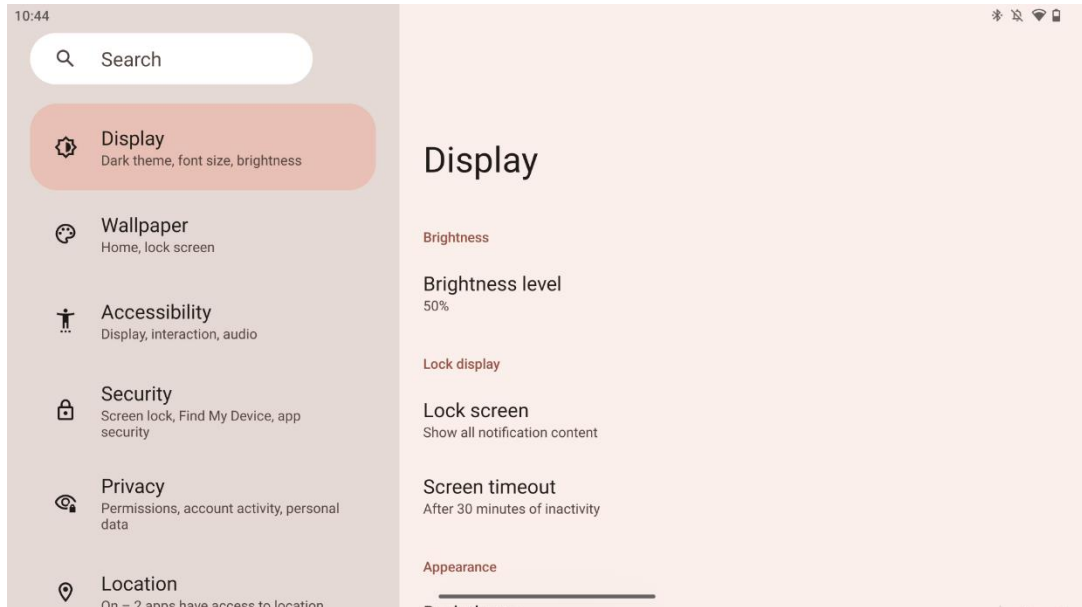

In questa scheda è possibile regolare le impostazioni dello schermo:

- **Luminosità:** Regola il livello di luminosità dello Smart Display.
- **Schermata di blocco:** Impostare il timeout dello schermo e ciò che si può vedere nella schermata di blocco.
- **Aspetto:** Regola le dimensioni e il testo del display e attiva/disattiva il tema scuro.
- **Colore:** selezionare la preimpostazione del colore.
- **Altri controlli del display:** Abilita/disabilita la rotazione automatica dello schermo, che cambia automaticamente l'orientamento del display da orizzontale a verticale o viceversa, a seconda della posizione del display.

## 8.9 Carta da parati

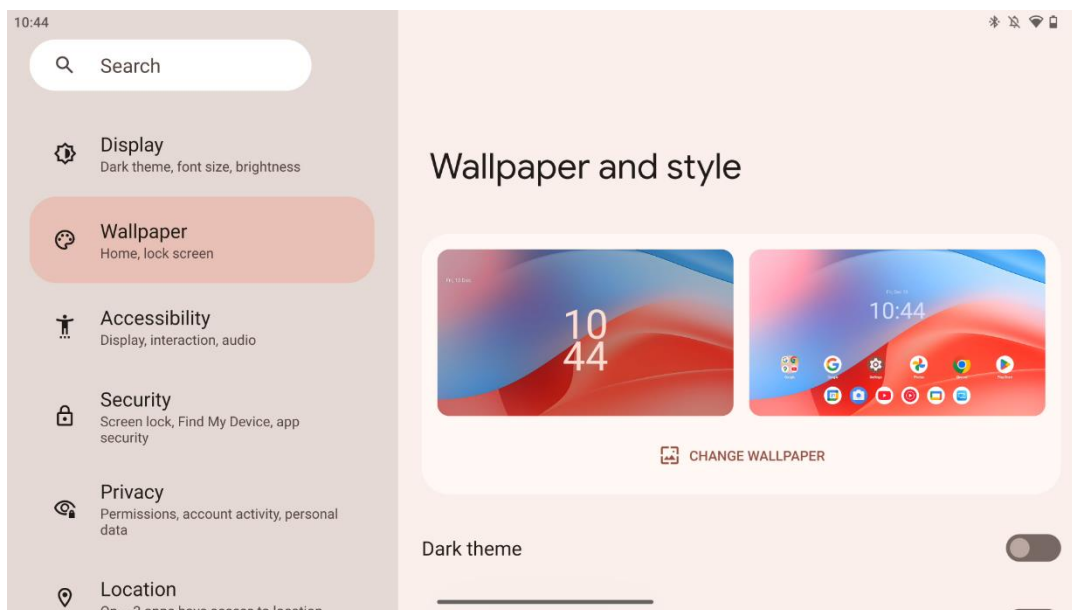

Questa parte del menu delle impostazioni consente di cambiare lo sfondo della schermata di blocco e della schermata iniziale, di attivare/disattivare il tema scuro e le icone a tema.

## 8.10 Accessibilità

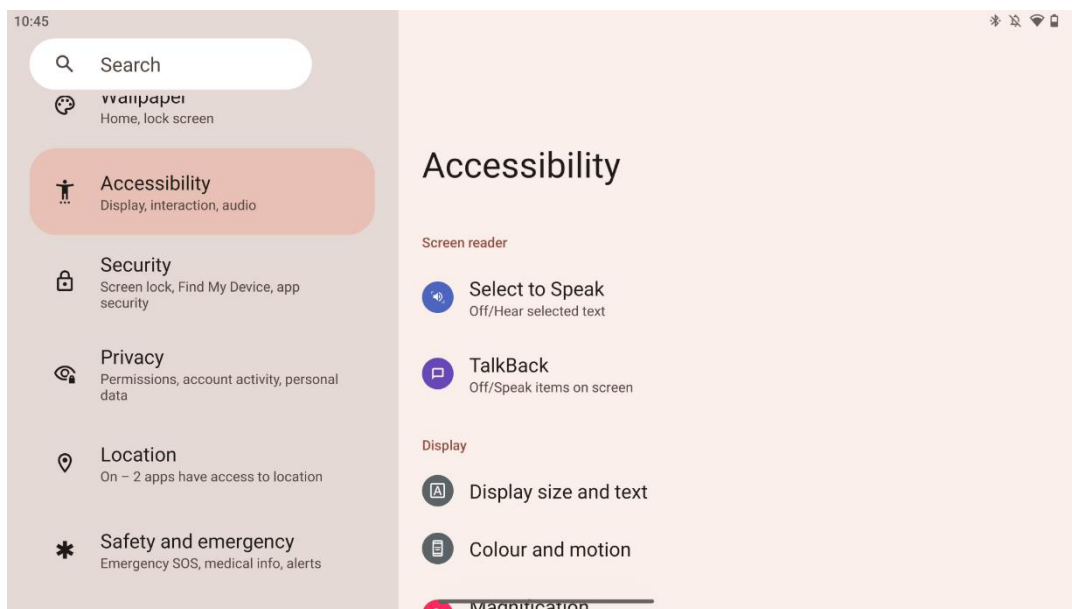

Sono disponibili diverse opzioni di accessibilità per le persone con problemi di vista o di udito:

- **Letttore di schermo**
  - **Selezionare per parlare:** Toccare elementi specifici sullo schermo per sentirli leggere o descrivere ad alta voce.

- **TalkBack:** Fornisce un feedback vocale per consentire all'utente di utilizzare il dispositivo senza guardare lo schermo. Questa funzione è particolarmente utile per le persone che hanno difficoltà a vedere lo schermo.
- **Display**
  - **Dimensione del display e testo:** Regolare il carattere e la dimensione del display, attivare/disattivare il grassetto e il testo ad alto contrasto.
  - **Colore e movimento:** Abilita/disabilita l'inversione dei colori e il tema scuro. È possibile impostare una pianificazione per l'applicazione del tema scuro. Inoltre, è possibile attivare/disattivare la correzione del colore e una scorciatoia per essa. Inoltre, è possibile attivare/disattivare la funzione "Rimuovi animazioni", che riduce il movimento sullo schermo e rende più evidente il puntatore del mouse.
  - **Ingrandimento:** Ingrandire rapidamente lo schermo per ingrandire i contenuti e regolare le impostazioni di ingrandimento.
- **Controlli di interazione**
  - **Menu Accessibilità:** Questo menu offre un ampio menu su schermo per controllare lo Smart Display. È possibile bloccare il dispositivo, controllare il volume e la luminosità, fare screenshot e altro ancora.
  - **Controlli di temporizzazione:** Regola il tempo e i ritardi dei gesti e delle azioni.
  - **Controlli del sistema:** Abilita/disabilita la rotazione automatica dello schermo e seleziona la navigazione del sistema.
- **Didascalie**
  - **Didascalie in tempo reale:** Rileva il parlato sul dispositivo e genera automaticamente le didascalie.
  - **Preferenze didascalie:** Abilitare/disabilitare le didascalie e personalizzare le dimensioni e lo stile delle didascalie per facilitarne la lettura.
- **Audio**
  - **Descrizione audio:** Ascoltate una descrizione di ciò che accade sullo schermo nei film e negli spettacoli supportati.
  - **Apparecchi acustici:** Collegare e regolare gli apparecchi acustici.
  - **Regolazione audio:** Abilita/disabilita l'audio mono e regola il bilanciamento dell'audio.

## 8.11 Sicurezza

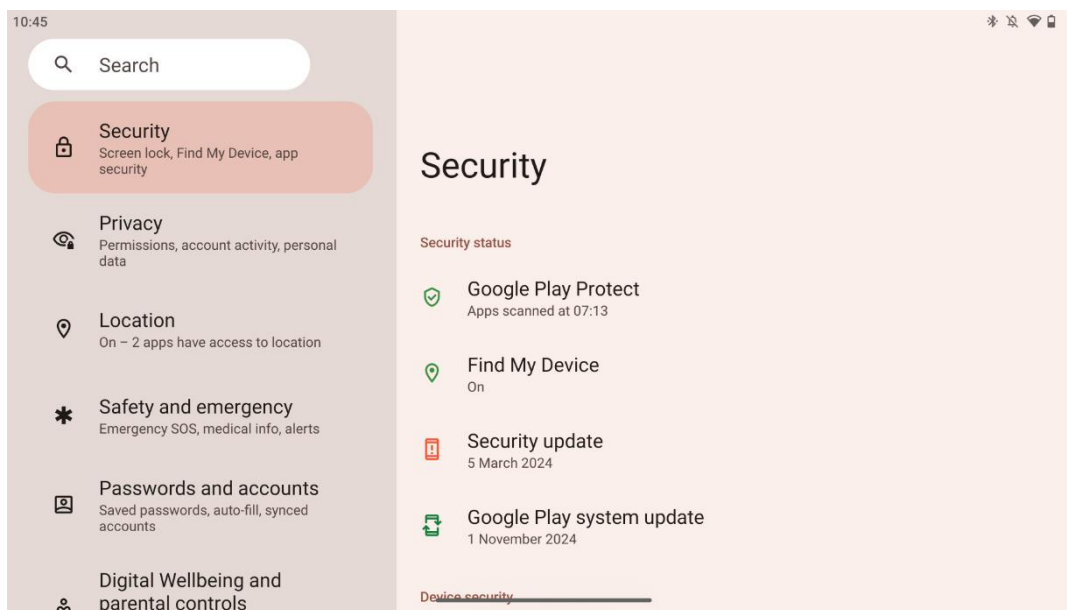

Panoramica dello stato di sicurezza, regolazione delle impostazioni di blocco dello schermo e altre impostazioni di sicurezza.

## 8.12 La privacy

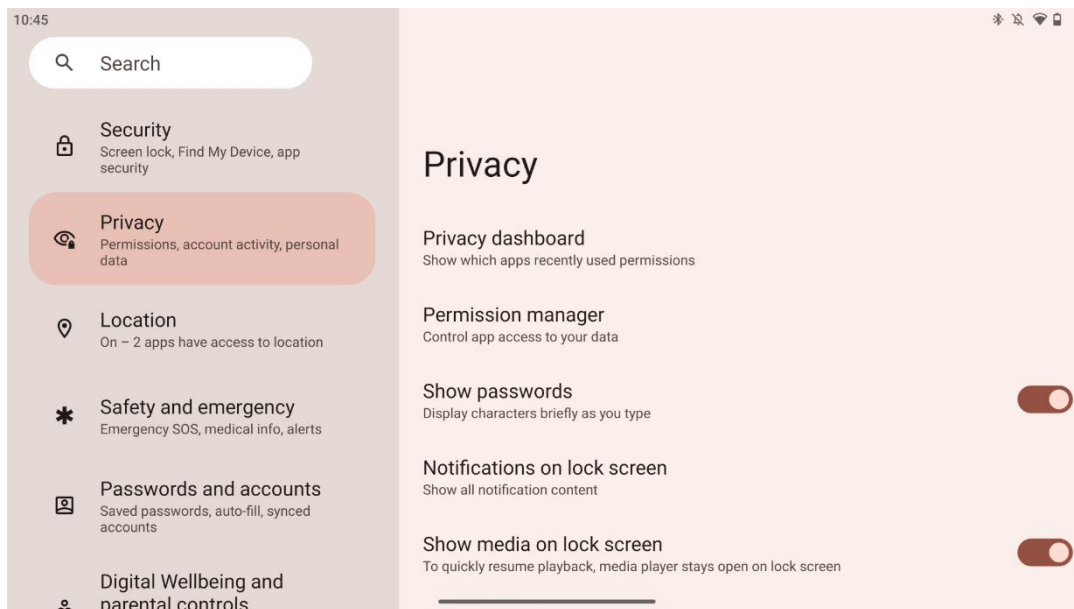

Qui è possibile controllare le impostazioni relative alla privacy:

- **Cruscotto della privacy:** Mostra quali app hanno usato di recente le autorizzazioni.
- **Gestore dei permessi:** Controlla l'accesso delle app ai vostri dati.
- **Mostra le password:** Abilita/disabilita la visualizzazione di tutti i contenuti delle notifiche.
- **Notifiche sulla schermata di blocco:** Mostra tutti i contenuti delle notifiche.

- **Mostra media sulla schermata di blocco:** Abilita/disabilita la ripresa rapida della riproduzione, ovvero il lettore multimediale rimane aperto sulla schermata di blocco.
- **Intelligenza di sistema Android:** Ottenere suggerimenti in base alle persone, alle app e ai contenuti con cui si interagisce.
- **Contenuto dell'app:** Consente alle app di inviare contenuti al sistema Android.
- **Mostra accesso agli appunti:** Mostra un messaggio quando le app accedono a testo, immagini o altri contenuti copiati.
- **Servizio di riempimento automatico di Google:** Salvataggio di password, carte di credito, indirizzi.
- **Controlli delle attività:** Scegliete le attività e le informazioni che consentite a Google di salvare.
- **Annunci:** Gestire la personalizzazione degli annunci sullo Smart Display.
- **Utilizzo e diagnostica:** Condividere i dati per contribuire a migliorare Android.

## 8.13 Posizione

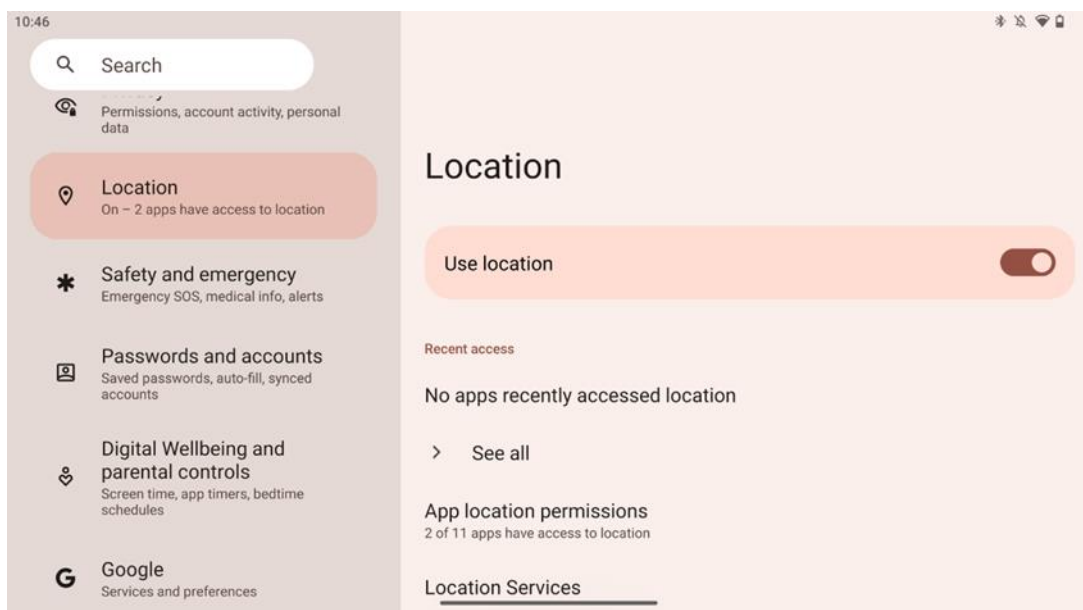

Attivare o disattivare i servizi di localizzazione su Thomson Go Plus e fornire alle app le autorizzazioni per l'utilizzo della propria posizione precisa. Quando la precisione della posizione è attiva, le app e i servizi ottengono una posizione più precisa. A tal fine, Google elabora periodicamente informazioni sui sensori del dispositivo e sui segnali wireless del dispositivo per individuare le posizioni dei segnali wireless. Queste informazioni vengono utilizzate senza identificare l'utente per migliorare l'accuratezza della localizzazione e i servizi basati sulla localizzazione, nonché per migliorare, fornire e mantenere i servizi di Google in base agli interessi legittimi di Google e di terzi per soddisfare le esigenze degli utenti.



## 8.14 Sicurezza ed emergenza

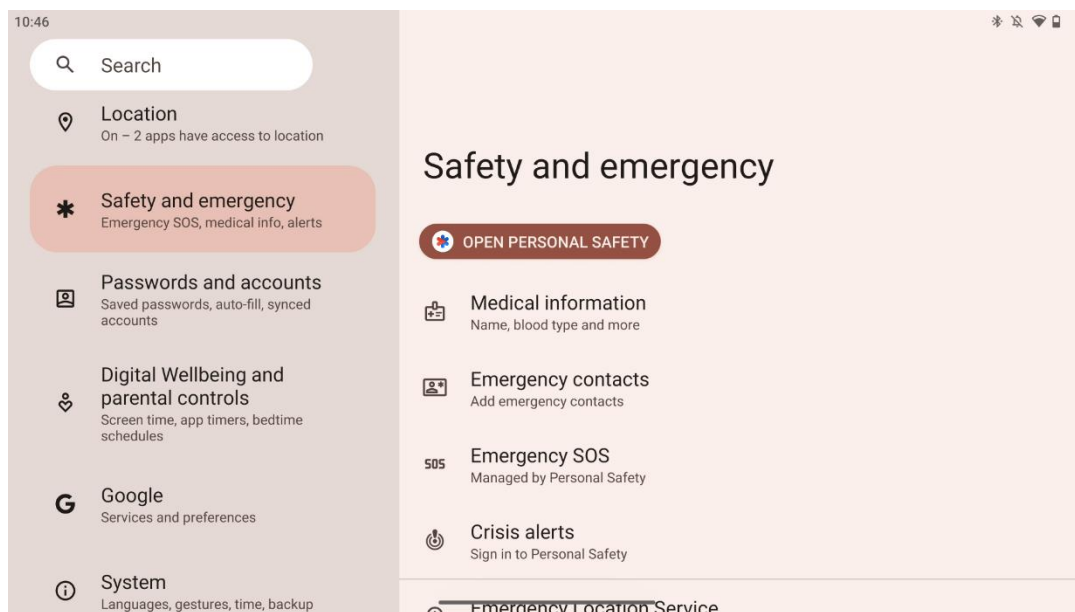

La scheda Sicurezza ed emergenze di Thomson Go Plus è una funzione centralizzata nelle impostazioni del dispositivo progettata per aiutare gli utenti a prepararsi alle emergenze e ad accedere a strumenti di sicurezza fondamentali.

- **Informazioni mediche**
  - Memorizzare dettagli vitali come:
    - Informazioni mediche (allergie, gruppo sanguigno, condizioni, ecc.)
    - Accessibile direttamente dalla schermata di blocco per i primi soccorritori.
- **Contatti di emergenza**
  - Aggiungere e gestire i contatti di emergenza.
- **SOS di emergenza**
  - Chiamare rapidamente i servizi di emergenza premendo più volte il pulsante di accensione.
  - Possibilità di condividere la propria posizione in tempo reale e lo stato di emergenza con contatti preselezionati.
- **Allarmi di crisi**
  - Ricevere notifiche per eventi di crisi locali o globali, come disastri naturali, allarmi governativi e altro ancora.
- **Servizi di localizzazione di emergenza (ELS)**
  - Aiuta i servizi di emergenza a trovare la vostra posizione durante una chiamata o un messaggio ai numeri di emergenza locali.
- **Avvisi di terremoto**
  - Fornisce avvisi tempestivi sui terremoti nelle vicinanze utilizzando i dati dei sensori del dispositivo.
- **Avvisi di tracker sconosciuti**

- Ricevere notifiche se viene rilevato un tracker sconosciuto nelle vicinanze. Gli avvisi vengono eliminati dopo 48 ore.

## 8.15 Password e account

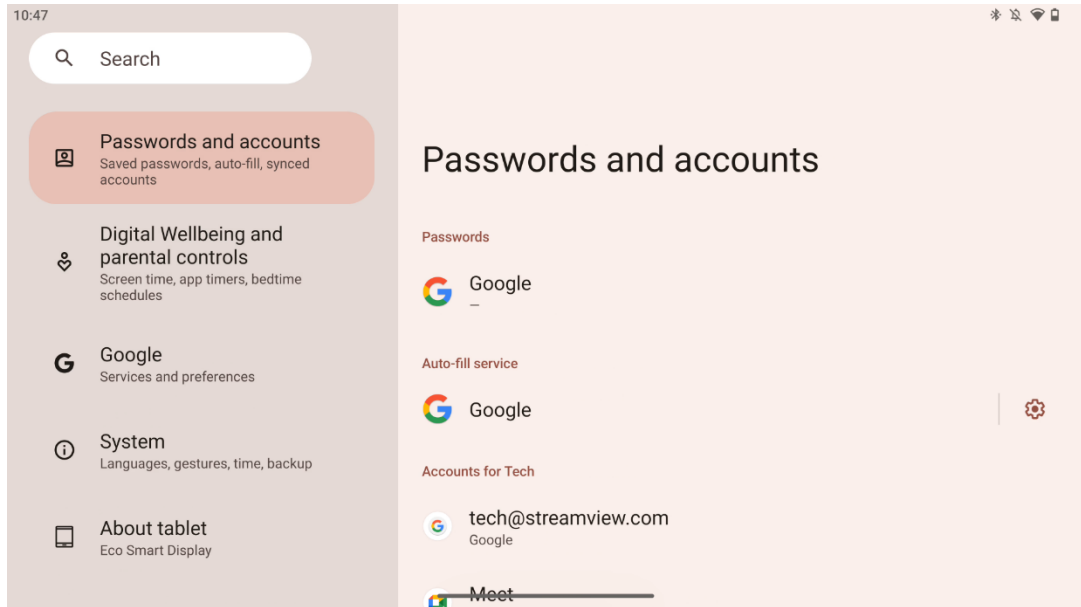

In Password e account è possibile aggiungere, visualizzare, modificare o eliminare gli account Google e le relative password. È sufficiente toccare l'account che si desidera modificare e seguire le istruzioni a schermo su come modificare l'account.

È possibile attivare o disattivare la sincronizzazione automatica delle app, che consente di accedere ai dati su qualsiasi dispositivo collegato.

## 8.16 Benessere digitale e controlli parentali

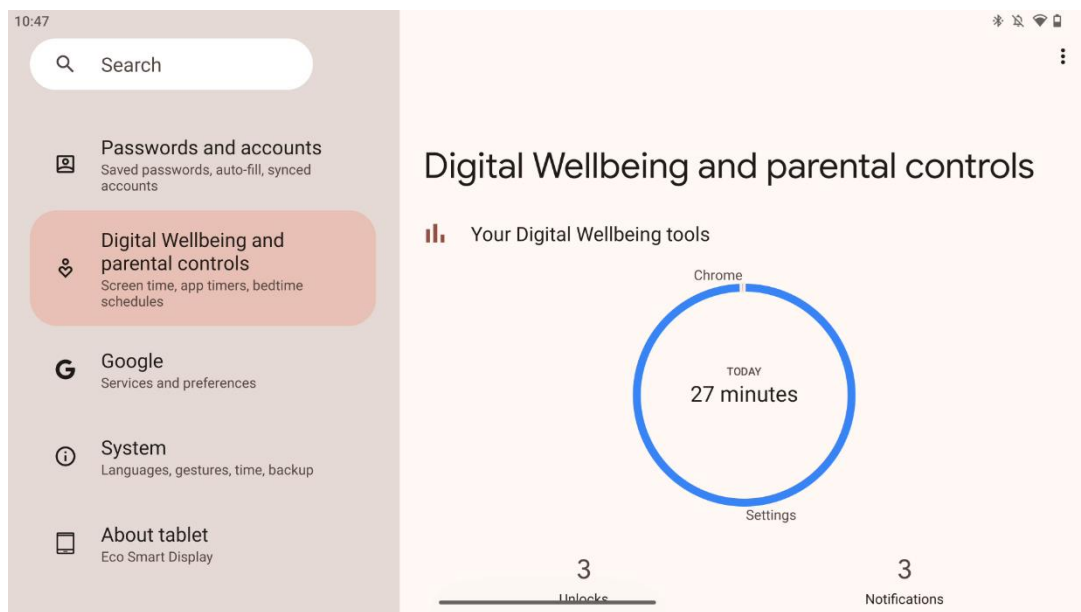

La sezione Benessere digitale e controlli parentali nelle impostazioni di Thomson Go Plus è stata progettata per aiutare gli utenti a gestire il tempo trascorso sullo schermo, a mantenere un sano equilibrio nell'uso del dispositivo e a impostare controlli per i bambini.

Digital Wellbeing fornisce strumenti e approfondimenti per aiutare l'utente a comprendere e controllare l'utilizzo del proprio dispositivo. Le caratteristiche principali includono:

- **Cruscotto**
  - Visualizza le statistiche di utilizzo dettagliate, tra cui:
    - Tempo di proiezione.
    - Utilizzo dell'app.
    - Numero di sblocchi e notifiche ricevute.
- **Limiti delle app**
  - Impostate dei limiti di tempo per le app.
- **Modalità "letto"**
  - Riposarsi per dormire meglio:
    - Attivazione della modalità scala di grigi.
    - Attivare la funzione Non disturbare per silenziare le notifiche.
  - Possibilità di integrare la sveglia o di programmarla manualmente.
- **Modalità di messa a fuoco**
  - Mettere temporaneamente in pausa le app che distraggono per rimanere concentrati sulle attività.
- **Ridurre le interruzioni**
  - **Gestire le notifiche:** impostare le notifiche in base alle proprie preferenze.
  - **Non disturbare:** Ricevere notifiche solo da persone e app importanti.

## 8.17 Servizi Google

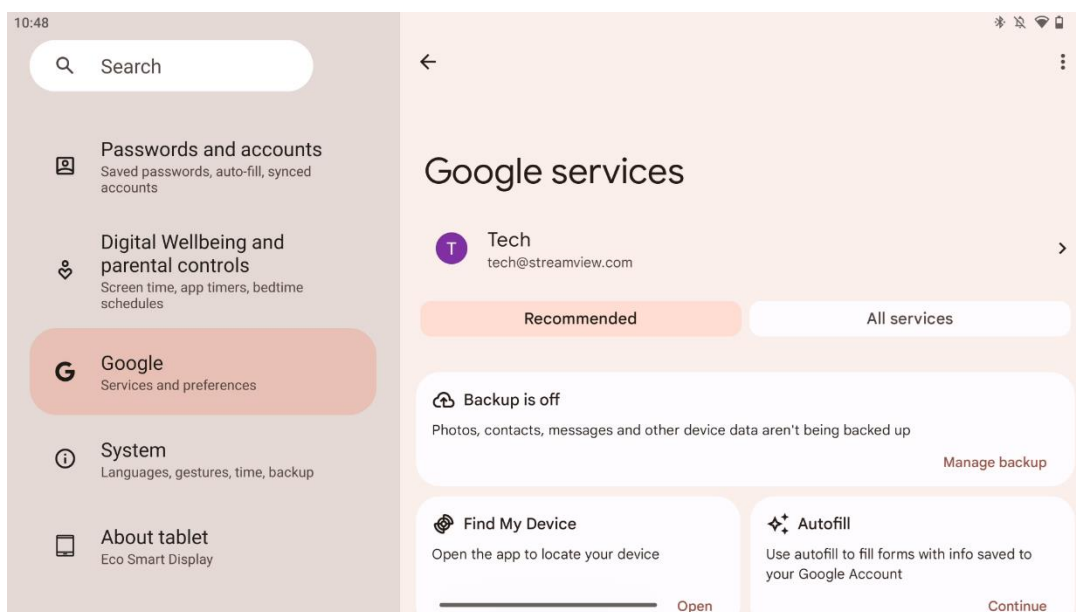

La scheda Servizi Google nel menu Impostazioni di Thomson Go Plus consente di accedere a una serie di impostazioni e strumenti relativi a Google per la gestione dell'account, dei servizi e delle funzionalità del dispositivo legate all'ecosistema di Google.

## 8.18 Sistema

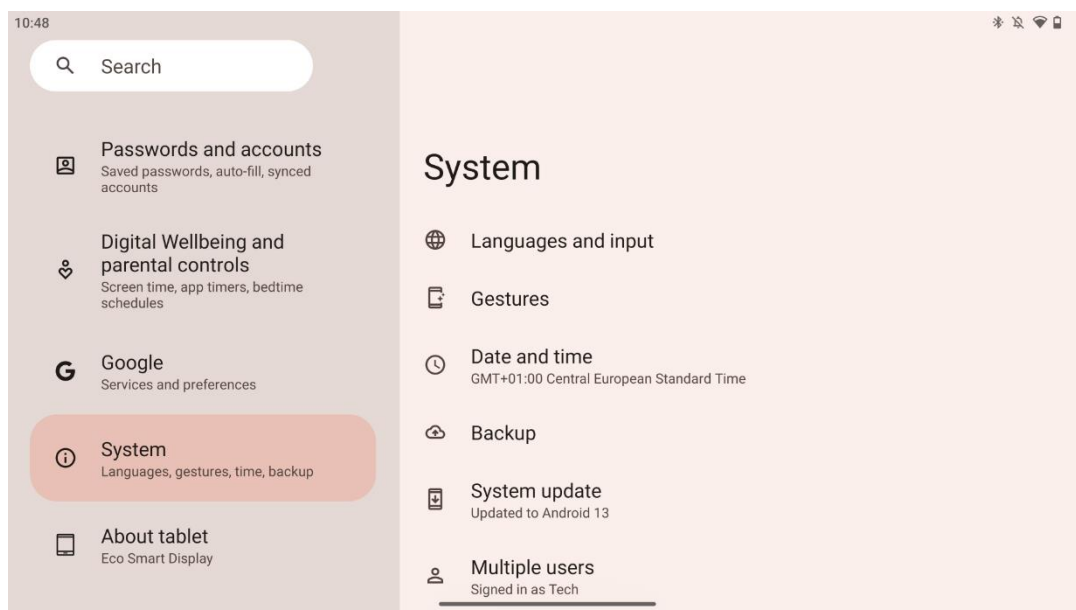

### 8.18.1 Lingua e input

#### Lingua preferita

- Lingue: Selezionare la lingua preferita per Thomson Go Plus.

- Lingue delle app: Selezionare una lingua per ogni app installata. La lingua delle app può essere diversa da quella del sistema.

### **Tastiere**

- Tastiera su schermo: Selezionare la tastiera predefinita di Google o un'altra tastiera installata, disponibile nel Google Play Store.
- Tastiera fisica: Selezionare la tastiera fisica, che può essere collegata tramite cavo USB o Bluetooth, e impostarne i collegamenti.

### **Discorso**

- Ingresso vocale: Selezionare la sorgente di riconoscimento vocale e regolarne le impostazioni.
- Riconoscimento sul dispositivo: Regola le impostazioni per il riconoscimento vocale sul dispositivo.
- Uscita Text-to-Speech: Selezionare il motore e la lingua preferiti, nonché regolare le impostazioni della velocità e dell'intonazione del parlato.

### **Strumenti**

- Controllo ortografico: abilita/disabilita il controllo ortografico, seleziona il controllo ortografico predefinito e la lingua preferita.
- Dizionario personale: Aggiungere parole da utilizzare in applicazioni come il correttore ortografico.
- Velocità del puntatore: Regola la velocità di movimento del puntatore.

## **8.18.2 Gestì**

### **Navigazione del sistema**

Selezionare il tipo di navigazione preferito tra quella a gesti e quella a 3 pulsanti. Inoltre, è possibile regolare la sensibilità e attivare o disattivare il richiamo dell'assistente digitale.

### **Tenere premuto il pulsante di accensione**

Selezionare una funzione, tra il menu Alimentazione e l'Assistente digitale, e la sensibilità per la pressione e il mantenimento del pulsante di accensione.

## **8.18.3 Data e ora**

Il menu delle impostazioni di Data e ora di Thomson Go Plus consente di configurare la gestione dei fusi orari, dei formati della data e della sincronizzazione dell'orologio del dispositivo. In questo modo si garantisce che il dispositivo visualizzi la data e l'ora corrette in base alle preferenze o alla posizione geografica.

### **Impostazione automatica dell'ora**

- Imposta automaticamente la data e l'ora utilizzando il proprio provider di rete.
- Sincronizza l'orologio del dispositivo con il fuso orario corrente.

### **Data**

- Regolare manualmente la data corrente se le impostazioni automatiche sono disattivate.

### **Tempo**

- Impostare manualmente l'ora corrente se non si utilizzano le impostazioni automatiche.

### **Fuso orario automatico**

- Rileva e aggiorna automaticamente il fuso orario in base alla propria posizione.
- Utilizza il GPS, il Wi-Fi o la rete mobile per la precisione.

### **Fuso orario**

- Scegliere manualmente un fuso orario specifico se il rilevamento automatico del fuso orario è disattivato.

### **Utilizzare il formato 24 ore**

- Alterna il formato dell'ora di 24 ore (ad esempio, 14:30) con quello di 12 ore con AM/PM (ad esempio, 2:30 PM).

Assicura che i formati di data e ora siano in linea con le impostazioni della lingua e della regione selezionate.

## **8.18.4 Backup**

La funzione di backup di Thomson Go Plus aiuta a garantire che i dati importanti siano salvati in modo sicuro sul proprio account Google. Consente di ripristinare questi dati quando si passa a un nuovo dispositivo o si recuperano i dati dopo un reset.

Qui è possibile visualizzare la disponibilità del cloud storage per il backup e attivare il backup automatico.

**Nota:** il backup è disponibile solo quando lo Smart Display è collegato a una rete Wi-Fi.

Nei dettagli del backup, è possibile selezionare i dati specifici relativi alle app installate, alle foto e ai video, alle impostazioni del dispositivo e ai dati dell'account Google di cui si desidera eseguire il backup.

### **8.18.5 Aggiornamento del sistema**

Facendo clic su questa scheda, Thomson Go Plus cercherà automaticamente l'ultimo aggiornamento disponibile. Se è disponibile un aggiornamento, viene visualizzata una breve descrizione dell'aggiornamento che chiede di confermare l'installazione dell'aggiornamento. Se non si desidera installare l'ultimo aggiornamento, ignorare il messaggio e tornare al menu precedente.

### **8.18.6 Utenti multipli**

In questa parte del menu è possibile abilitare o disabilitare più utenti sullo Smart Display. Quando è disattivato, solo un utente principale può utilizzare il dispositivo. Se sono consentiti più utenti, è possibile aggiungere fino a 12 utenti al dispositivo.

È possibile aggiungere anche un account ospite. Una volta che l'ospite ha terminato la sua sessione di utilizzo ed è uscito dalla modalità ospite, tutte le informazioni relative saranno cancellate. È possibile disattivare la cancellazione automatica dei dati dell'ospite.

Attivando l'opzione "Aggiungi utenti dalla schermata di blocco" si consente a chiunque abbia accesso allo Smart Display di aggiungere utenti.

### **8.18.7 Opzioni di reset**

Il menu Opzioni di ripristino su Thomson Go Plus offre strumenti per ripristinare impostazioni specifiche o l'intero dispositivo, aiutando a risolvere i problemi o a preparare il telefono per un nuovo utente.

Le opzioni disponibili sono:

- Ripristinare le impostazioni di Wi-Fi, cellulare e Bluetooth.
- Reimpostare le preferenze dell'app.
- Cancellare tutti i dati (reset di fabbrica).

Dopo aver ripristinato le impostazioni di Wi-Fi, cellulare, Bluetooth o le preferenze dell'app, è necessario inserire nuovamente le informazioni richieste o le credenziali dell'account.

**Nota:** il ripristino delle impostazioni di fabbrica del dispositivo comporta la perdita di tutte le informazioni presenti sul dispositivo.

## 8.18.8 Informazioni su

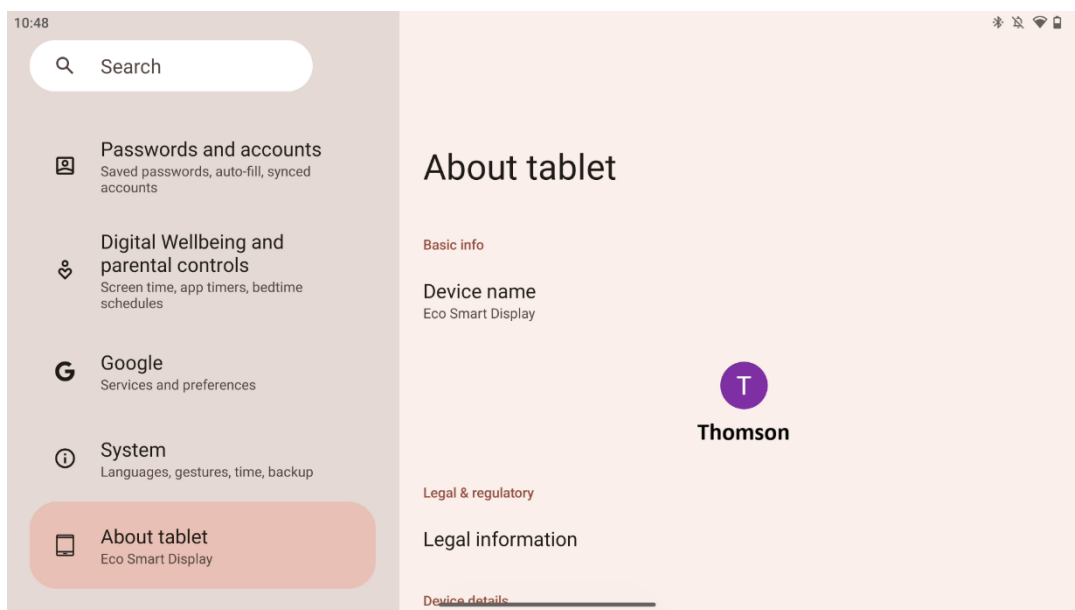

La sezione Informazioni sul tablet di un tablet Android fornisce informazioni essenziali sull'hardware, sul software e sui dettagli legali del dispositivo. È un'area centralizzata per esaminare le specifiche del sistema, verificare la presenza di aggiornamenti e gestire le impostazioni relative al dispositivo.



## 9 Risoluzione dei problemi

Sintomo	Soluzione
Lo schermo non visualizza nulla, non si sente alcun suono e l'indicatore non si accende.	Controllare se il prodotto è stato acceso. Controllare se il cavo di alimentazione è stato collegato.
Il prodotto si improvvisamente.	È possibile che la batteria interna si esaurisca collegare il cavo di alimentazione. Controllare se il tasto [ON/OFF] sulla base è in posizione OFF. posizione. Controllare se la funzione di spegnimento automatico è attivata al momento impostato. Se la batteria si surriscalda, il prodotto si spegne automaticamente per autoprotezione.
Non c'è segnale quando è collegato un dispositivo HDMI esterno.	Premere il tasto [ON/OFF] per riavviare il prodotto. Ricollegare il cavo HDMI. Quando il prodotto è acceso, riavviare il dispositivo HDMI.
Non c'è alcun suono.	Regolare il volume a un livello adeguato.
La rete non può essere collegata	Chiedere all'amministratore di rete gli indirizzi IP di rete disponibili e altri parametri. Controllare se il cavo di rete è collegato correttamente. Consultare il fornitore di servizi di rete.
La rete è molto lenta durante la riproduzione di video online	Si prega di aggiornare la larghezza di banda della rete con una maggiore. Provare altri indirizzi VOD per ottenere risorse migliori.
Il prodotto si blocca, si blocca o non può essere utilizzato.	Premere il pulsante [ON/OFF] sulla base per spegnere. Riavviare dopo 1-2 minuti.

## 10 Specifiche tecniche

32UE5M45	
Tensione di esercizio	100-240 V, 50-60 Hz
Specifiche dell'adattatore CC (uscita)	19 V/4.74A, 90.06W
Audio (DTS HD)	no
Potenza di uscita audio	2 x 3
Consumo di energia (W)	90
Consumo di energia in standby (W)	< 0,5
Peso con supporto (Kg)	19.2
Dimensioni TV LxLxH (con supporto) (mm)	731x426x1332
Display	32"/81 cm
Risoluzione dello schermo	3840x2160
Informazioni sulla batteria	Batteria agli ioni di litio 9000mAh, 11.1V, 94.3Wh

### 10.1 Restrizioni

Destinato all'uso interno.

### 10.2 Licenze

Soggetto a modifiche. In conseguenza della continua ricerca e sviluppo, le specifiche tecniche, il design e l'aspetto dei prodotti possono cambiare. Android, Google, Google Play, Android TV, Google Cast, YouTube e altri marchi sono marchi di Google LLC. L'Assistente Google non è disponibile in alcune lingue e paesi. La disponibilità dei servizi varia a seconda del Paese e della lingua. Netflix è un marchio registrato di Netflix, Inc. È richiesta l'iscrizione allo streaming di Netflix. La disponibilità del 4K Ultra HD è soggetta al piano di abbonamento a Netflix, al servizio Internet, alle capacità del dispositivo e alla disponibilità dei contenuti. Apple TV è un marchio di Apple Inc. registrato negli Stati Uniti e in altri Paesi e regioni. È richiesto l'abbonamento a Disney+, vedere i termini su <https://www.disneyplus.com>. ©2025 Disney e le sue entità collegate. ©2025 Amazon.com, Inc. o le sue affiliate. Amazon, Prime Video e tutti i marchi correlati sono marchi di Amazon.com, Inc. o delle sue affiliate. Si applicano le tariffe di iscrizione ad Amazon Prime o Prime Video. Per maggiori dettagli, consultare [primevideo.com/terms](https://primevideo.com/terms). Wi-Fi è un marchio registrato di Wi-Fi Alliance®. I termini HDMI e HDMI High-Definition Multimedia Interface e il logo HDMI sono marchi o marchi registrati di HDMI Licensing Administrator, Inc. negli Stati Uniti e in altri Paesi. Prodotto su licenza di Dolby Laboratories. Dolby, Dolby Audio e il simbolo della doppia D sono marchi di Dolby Laboratories Licensing Corporation. Tutti i diritti sono riservati. Tutti i nomi dei prodotti sono marchi o marchi registrati dei rispettivi proprietari. ©2025 StreamView GmbH, Franz-Josefs-Kai 1, 1010 Vienna, Austria, [contact@streamview.com](mailto:contact@streamview.com). Questo prodotto è stato realizzato e venduto sotto la responsabilità di StreamView GmbH. THOMSON e il logo THOMSON sono marchi utilizzati su licenza da StreamView GmbH - ulteriori informazioni su [www.thomson-brand.com](http://www.thomson-brand.com).