

THOMSON



tv.mythomson.com



[tv.mythomson.com/
en/Support/FAQs/](https://tv.mythomson.com/en/Support/FAQs/)

SMART TV

IMPORTANT

Vă rugăm să citiți cu atenție acest manual înainte de a instala și utiliza televizorul.

Păstrați acest manual la îndemână pentru referințe ulterioare.

Cuprins

1	Informații de siguranță.....	5
1.1	Marcaje pe produs.....	6
1.2	Avertisment.....	6
1.3	Avertismente privind montarea pe perete.....	7
1.4	Declarație de conformitate UE simplificată	8
1.5	Aplicații și performanță.....	8
1.6	Protecția datelor	8
2	Introducere și instalarea standului.....	8
2.1	Despachetarea și instalarea	8
3	Butoane și conexiuni TV.....	10
3.1	Butonul TV.....	10
3.2	Conexiuni.....	11
4	Telecomandă.....	12
5	Instalare TV	13
5.1	Setați televizorul.....	13
5.2	Conectați antena și alimentarea.....	13
6	Configurarea inițială.....	14
6.1	Asocierea telecomenzii Bluetooth.....	14
6.2	Selectarea limbii.....	15
6.4	Opțiuni de configurare TV	16
6.4.1	Configurați Google TV.....	17
6.4.2	Configurarea TV de bază	23
7	Mod tuner	27
7.1	Aerian.....	27
7.2	Cablu	28
7.3	Satelit.....	29
7.3.1	Tipul antenei.....	30

8	Ecran de pornire.....	32
8.1	Contul Google.....	34
8.2	Aplicații.....	35
8.3	Biblioteca.....	35
8.4	Căutare Google TV.....	36
8.5	Notificări.....	37
9	Setări.....	38
9.1	Setați numele dispozitivului dvs.	38
9.2	Canale și intrări.....	38
9.2.1	Canale.....	39
9.2.2	Intrări.....	42
9.3	Afișaj și sunet.....	43
9.3.1	Imagine.....	43
9.3.2	Sunet.....	45
9.3.3	Leșire audio.....	46
9.4	Rețea și internet.....	46
9.4.1	Wi-Fi Pornit/Oprit.....	47
9.4.2	Alegeți rețeaua Wi-Fi disponibilă.....	47
9.4.3	Alte opțiuni.....	47
9.4.4	Opțiuni Ethernet.....	47
9.4.5	Altele.....	48
9.5	Conturi și autentificare.....	48
9.6	Confidențialitate.....	48
9.7	Aplicații.....	49
9.8	Sistemul.....	51
9.8.1	Accesibilitate.....	51
9.8.2	Despre.....	51
9.8.3	Data și ora.....	52
9.8.4	Limba.....	52
9.8.5	Tastatură.....	52
9.8.6	Depozitare.....	52
9.8.7	Modul Ambient.....	52

9.8.8	Putere și energie	53
9.8.9	Distribuție	53
9.8.10	Google	54
9.8.11	Sunete de sistem.....	54
9.8.12	Modul de vânzare cu amănuntul.....	54
9.8.13	Repornire	54
9.9	Telecomandă și accesorii	54
10	MMP - Player multimedia.....	55
11	LIVE TV.....	57
11.1	Canale	58
11.1.1	Ghid electronic de programe (EPG).....	58
11.1.2	Canal.....	59
11.1.3	Gestionarea canalelor	59
11.2	Opțiuni TV	61
11.2.1	Sursa	61
11.2.2	Imagine.....	61
11.2.3	Ecran	61
11.2.4	Sunet	61
11.2.5	Putere	62
11.2.6	Controale parentale.....	62
11.2.7	Card CI	62
11.2.8	Opțiuni avansate:.....	62
11.2.9	Setări.....	63
12	Opțiune listă de canale.....	63
12.1	Funcționarea canalului.....	64
12.2	Selectați tipul.....	64
12.3	Adaugă favorit	65
13	Rezolvarea problemelor	66
14	Specificații tehnice	66
14.1	Restricții de țară.....	67
14.2	Licențe.....	67

1 Informații privind siguranța



În condiții meteorologice extreme (furtuni, fulgere) și perioade lungi de inactivitate (plecarea în vacanță) deconectați televizorul de la rețea.

Ștecherul de rețea este utilizat pentru a deconecta televizorul de la rețea și, prin urmare, acesta trebuie să rămână ușor operabil. În cazul în care televizorul nu este deconectat electric de la rețea, dispozitivul va consuma în continuare energie pentru toate situațiile, chiar dacă televizorul este în modul standby sau oprit.

Notă: Urmați instrucțiunile de pe ecran pentru operarea funcțiilor aferente.

Important: Vă rugăm să citiți integral aceste instrucțiuni înainte de a instala sau de a utiliza televizorul.

AVERTISMENT

Acest dispozitiv este destinat utilizării de către persoane (inclusiv copii) care au capacitatea/experiența de a utiliza un astfel de dispozitiv nesupravegheat, cu excepția cazului în care au fost supravegheate sau instruite cu privire la utilizarea dispozitivului de către o persoană responsabilă de siguranța lor.

- Utilizați acest televizor la o altitudine mai mică de 2000 de metri deasupra nivelului mării, în locuri uscate și în regiuni cu climă moderată sau tropicală.
- Televizorul este destinat uzului casnic și uzului general similar, dar poate fi utilizat și în locuri publice.
- În scopul ventilației, lăsați cel puțin 10 cm de spațiu liber în jurul televizorului.
- Ventilația nu trebuie împiedicată prin acoperirea sau blocarea orificiilor de ventilație cu articole, cum ar fi ziare, fețe de masă, perdele etc.
- Ștecherul cablului de alimentare trebuie să fie ușor accesibil. Nu așezați televizorul, mobila etc. pe cablul de alimentare. Un cablu de alimentare/bușon deteriorat poate provoca incendii sau vă poate provoca un șoc electric. Manipulați cablul de alimentare de fișă, nu scoateți televizorul din priză trăgând de cablul de alimentare. Nu atingeți niciodată cablul de alimentare/ștecherul cu mâinile ude, deoarece acest lucru poate provoca un scurtcircuit sau un șoc electric. Nu faceți niciodată un nod în cablul de alimentare și nu îl legați cu alte cabluri. Atunci când este deteriorat, acesta trebuie înlocuit, acest lucru trebuie făcut numai de personal calificat.
- Nu expuneți televizorul la picurarea sau stropirea cu lichide și nu așezați obiecte pline cu lichide, cum ar fi vase, căni etc. pe sau deasupra televizorului (de exemplu, pe rafturi deasupra unității).
- Nu expuneți televizorul la lumina directă a soarelui și nu așezați flăcări deschise, cum ar fi lumânări aprinse, deasupra sau în apropierea televizorului.
- Nu amplasați surse de căldură, cum ar fi încălzitoare electrice, radiatoare etc. în apropierea televizorului.

- Nu așezați televizorul pe podea sau pe suprafețe înclinate.
- Pentru a evita pericolul de sufocare, țineți pungile de plastic departe de bebeluși, copii și animale domestice.
- Atașați cu atenție suportul la televizor. Dacă suportul este prevăzut cu șuruburi, strângeți bine șuruburile pentru a preveni înclinarea televizorului. Nu strângeți prea tare șuruburile și montați corect cauciucurile suportului.
- Nu aruncați bateriile în foc sau cu materiale periculoase sau inflamabile.

AVERTISMENT

- Bateriile nu trebuie să fie expuse la căldură excesivă, cum ar fi soarele, focul sau altele asemenea.
- Presiunea acustică excesivă de la căști sau căști poate cauza pierderea auzului.

DESPRE TOATE - NU lăsați pe nimeni, în special copiii, să împingă sau să lovească ecranul, să împingă nimic în găurile, fantele sau orice alte deschideri din carcasă.

1.1 Marcaje pe produs

Următoarele simboluri sunt utilizate pe produs ca marcaj pentru restricții și precauții și instrucțiuni de siguranță. Fiecare explicație trebuie luată în considerare numai atunci când produsul poartă marcajul aferent. Notați astfel de informații din motive de securitate.



Echipament de clasa II: Acest aparat este proiectat astfel încât să nu necesite o conexiune de siguranță la împământarea electrică.



Acest marcaj indică faptul că acest produs nu trebuie eliminat împreună cu alte deșuri menajere în întreaga UE. Vă rugăm să îl reciclați în mod responsabil pentru a promova reutilizarea durabilă a resurselor materiale. Pentru a returna dispozitivul utilizat, vă rugăm să utilizați sistemele de returnare și colectare sau să contactați comerciantul cu amănuntul de la care a fost achiziționat produsul.

1.2 Avertisment

Nu ingerați bateria, din cauza pericolului de arsură chimică. Acest produs sau accesoriile furnizate cu produsul pot conține o baterie de tip monedă/buton. În cazul în care bateria de tip monedă/buton este înghițită, aceasta poate provoca arsuri interne grave în doar 2 ore și poate duce la deces.

Țineți bateriile noi și folosite departe de copii. Dacă compartimentul bateriei nu se închide bine, nu mai utilizați produsul și țineți-l departe de copii.

Dacă credeți că bateriile ar fi putut fi înghițite sau introduse în orice parte a corpului, solicitați imediat asistență medicală.

Un televizor poate cădea, provocând vătămări corporale grave sau deces. Multe leziuni, în special la copii, pot fi evitate prin luarea unor măsuri de precauție simple, cum ar fi:

- Utilizați ÎNTOTDEAUNA dulapuri sau suporturi sau metode de montare recomandate de producătorul televizorului.
- Folosiți întotdeauna mobilier care poate susține în siguranță televizorul.
- Asigurați-vă ÎNTOTDEAUNA că televizorul nu depășește marginea mobilierului de susținere.
- Educați întotdeauna copiii cu privire la pericolele de a se urca pe mobilă pentru a ajunge la televizor sau la comenzile acestuia.
- Direcționați ÎNTOTDEAUNA cablurile și cablurile conectate la televizor astfel încât acestea să nu poată fi împiedicate, trase sau apucate.
- Nu așezați NICIODATĂ un televizor într-un loc instabil.
- Nu așezați NICIODATĂ televizorul pe mobilier înalt (de exemplu, dulapuri sau biblioteci) fără să ancorați atât mobilierul, cât și televizorul pe un suport adecvat.
- Nu așezați NICIODATĂ televizorul pe pânză sau alte materiale care pot fi amplasate între televizor și mobilierul de susținere.
- Nu așezați NICIODATĂ obiecte care ar putea tenta copiii să se cațere, cum ar fi jucării și telecomenzi, deasupra televizorului sau a mobilierului pe care este amplasat televizorul.
- Echipamentul este adecvat numai pentru montarea la înălțimi ≤ 2 m.

În cazul în care televizorul existent urmează să fie păstrat și mutat, trebuie aplicate aceleași considerente ca cele de mai sus.

Aparatele conectate la împământarea de protecție a instalației clădirii prin racordul la rețea sau prin alte aparate conectate la împământarea de protecție - și la un sistem de distribuție a televiziunii prin cablu coaxial - pot, în anumite circumstanțe, să creeze un risc de incendiu. Prin urmare, conexiunea la un sistem de distribuție a televiziunii trebuie să fie asigurată printr-un dispozitiv care asigură izolarea electrică sub o anumită gamă de frecvențe (izolator galvanic).

1.3 Avertismente privind montarea pe perete

- Citiți instrucțiunile înainte de a monta televizorul pe perete.
- Kitul de montare pe perete este opțional. Îl puteți obține de la distribuitorul dvs. local dacă nu este furnizat împreună cu televizorul dvs.
- Nu instalați televizorul pe tavan sau pe un perete înclinat.
- Utilizați șuruburile de montare pe perete specificate și alte accesorii.

Strângeți bine șuruburile de montare pe perete pentru a preveni căderea televizorului. Nu strângeți prea tare șuruburile.

Figurile și ilustrațiile din acest manual de utilizare sunt furnizate doar ca referință și pot diferi de aspectul real al produsului. Designul și specificațiile produsului pot fi modificate fără notificare prealabilă.

1.4 Declarație de conformitate UE simplificată

Prin prezenta, StreamView GmbH declară că echipamentul radio de tip produs dispozitiv Smart TV este în conformitate cu Directiva 2014/53/UE.

1.5 Aplicații și performanță

Viteza de descărcare depinde de conexiunea dvs. la internet. Este posibil ca unele aplicații să nu fie disponibile în țara sau regiunea dvs. Netflix este disponibil în anumite țări:

<https://help.netflix.com/node/14164> Este necesar un abonament de streaming. Mai multe informații la www.netflix.com. Disponibilitatea limbii pentru Google Assistant depinde de suportul Google Voice Search.

1.6 Protecția datelor

Furnizorii de aplicații și furnizorii de servicii pot colecta și utiliza date tehnice și informații conexe, inclusiv, dar fără a se limita la, informații tehnice despre acest dispozitiv, sistem și software de aplicație și periferice. Aceștia pot utiliza astfel de informații pentru a îmbunătăți produsele sau pentru a furniza servicii sau tehnologii care nu vă identifică personal. În plus, unele servicii terțe, furnizate deja în dispozitiv sau instalate de dvs. după achiziționarea produsului, pot solicita o înregistrare cu datele dvs. personale. Unele servicii pot colecta date cu caracter personal fără a furniza avertismente suplimentare. StreamView GmbH nu poate fi trasă la răspundere pentru o posibilă încălcare a protecției datelor de către servicii terțe.

2 Introducere și instalarea standului

Vă mulțumim că ați ales produsul nostru. În curând vă veți bucura de noul dvs. televizor. Vă rugăm să citiți cu atenție aceste instrucțiuni. Acestea conțin informații importante care vă vor ajuta să obțineți cele mai bune rezultate de la televizor și să asigurați instalarea și funcționarea corectă și în siguranță.

2.1 Despachetare și instalare

Scoateți picioarele și televizorul din ambalaj și puneți picioarele pe o masă sau pe orice altă suprafață plană.

- Folosiți o masă plată și fermă sau o suprafață plană similară care poate susține greutatea televizorului.
- Nu țineți televizorul pe panoul ecranului.
- Asigurați-vă că nu zgâriați sau rupeți televizorul.
- Picioarele sunt marcate stânga și dreapta.

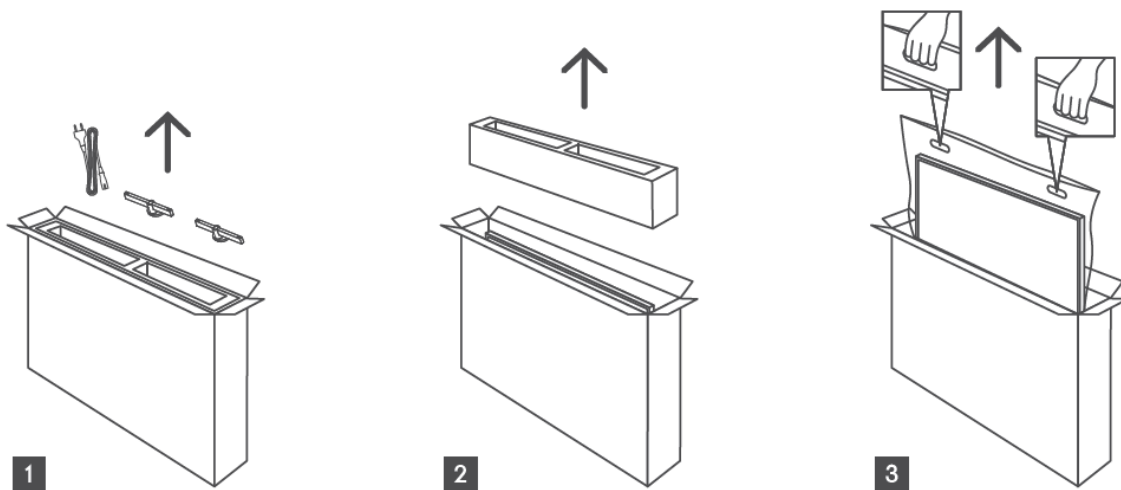

*Pentru modelele TV de 24" și 32" sunt disponibile două poziții diferite de instalare a picioarelor.

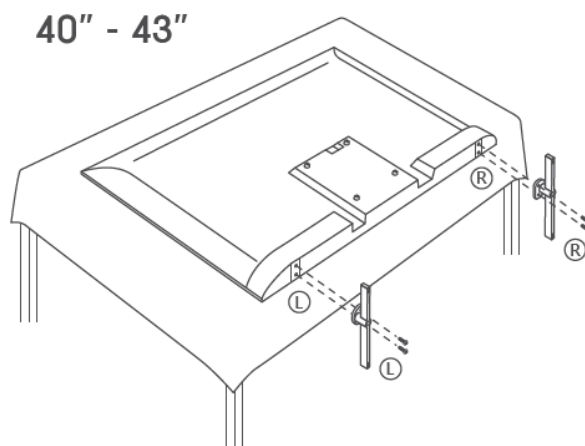
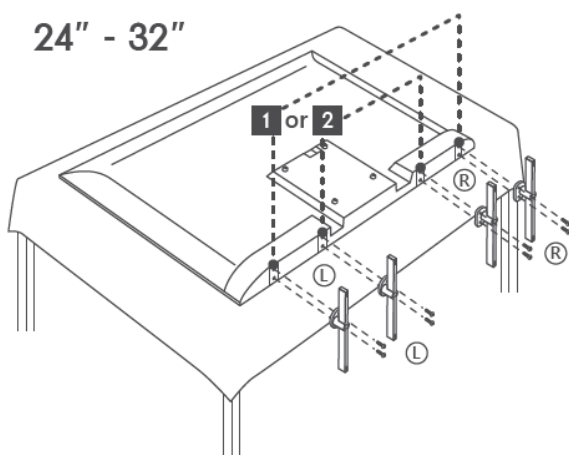

Televizorul dvs. este pregătit pentru un suport de montare pe perete conform VESA. Acesta nu este furnizat împreună cu televizorul dvs. Contactați distribuitorul local pentru a achiziționa suportul de montare pe perete recomandat.

Găuri și măsurători pentru instalarea suportului de montare pe perete

	L (mm)	H (mm)	D (mm)	L (mm)
24"	100	100	4 (M4)	6
32"	100	100	6 (M6)	8
40"	200	200	6 (M6)	8
43"	200	200	6 (M6)	8

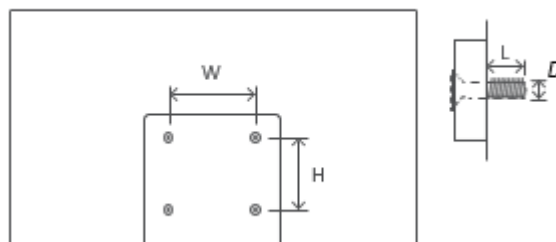

3 Butoane și conexiuni TV

Atenție:



Dacă doriți să conectați un dispozitiv la televizor, asigurați-vă că atât televizorul, cât și dispozitivul sunt închise înainte de a efectua orice conexiune. După ce conexiunea este realizată, puteți porni aparatele și le puteți utiliza.



Nu atingeți sau nu vă apropiați de terminalele HDMI, USB și nu împiedicați descărcarea electrostatică să perturbe aceste terminale în timpul modului de funcționare USB, altfel televizorul nu va mai funcționa sau va apărea o stare anormală.

Notă:

Poziția și aranjamentul real al porturilor pot fi diferite de la un model la altul.

3.1 Butonul TV

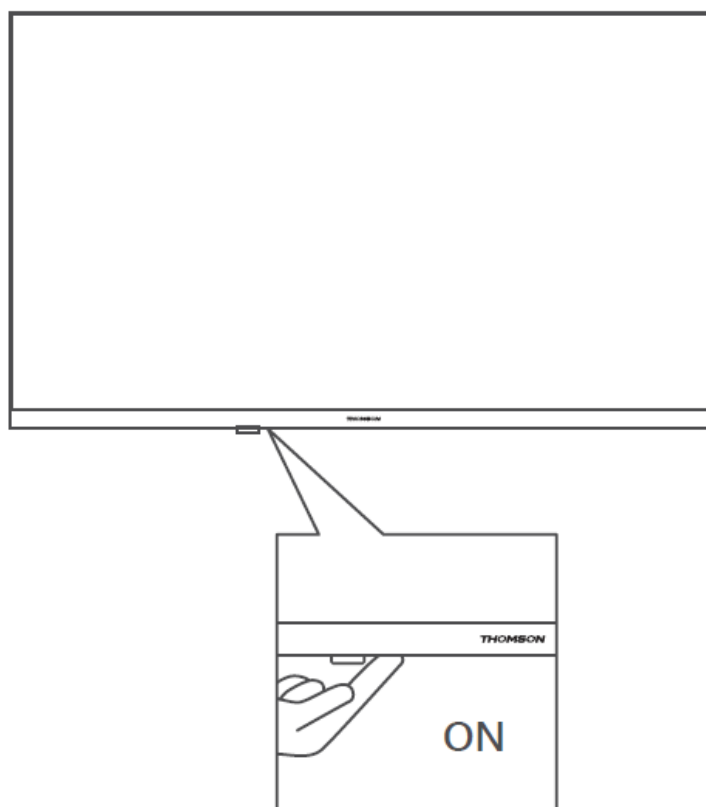

Apăsați acest buton în modul standby pentru a porni / opri televizorul.

3.2 Conexiuni

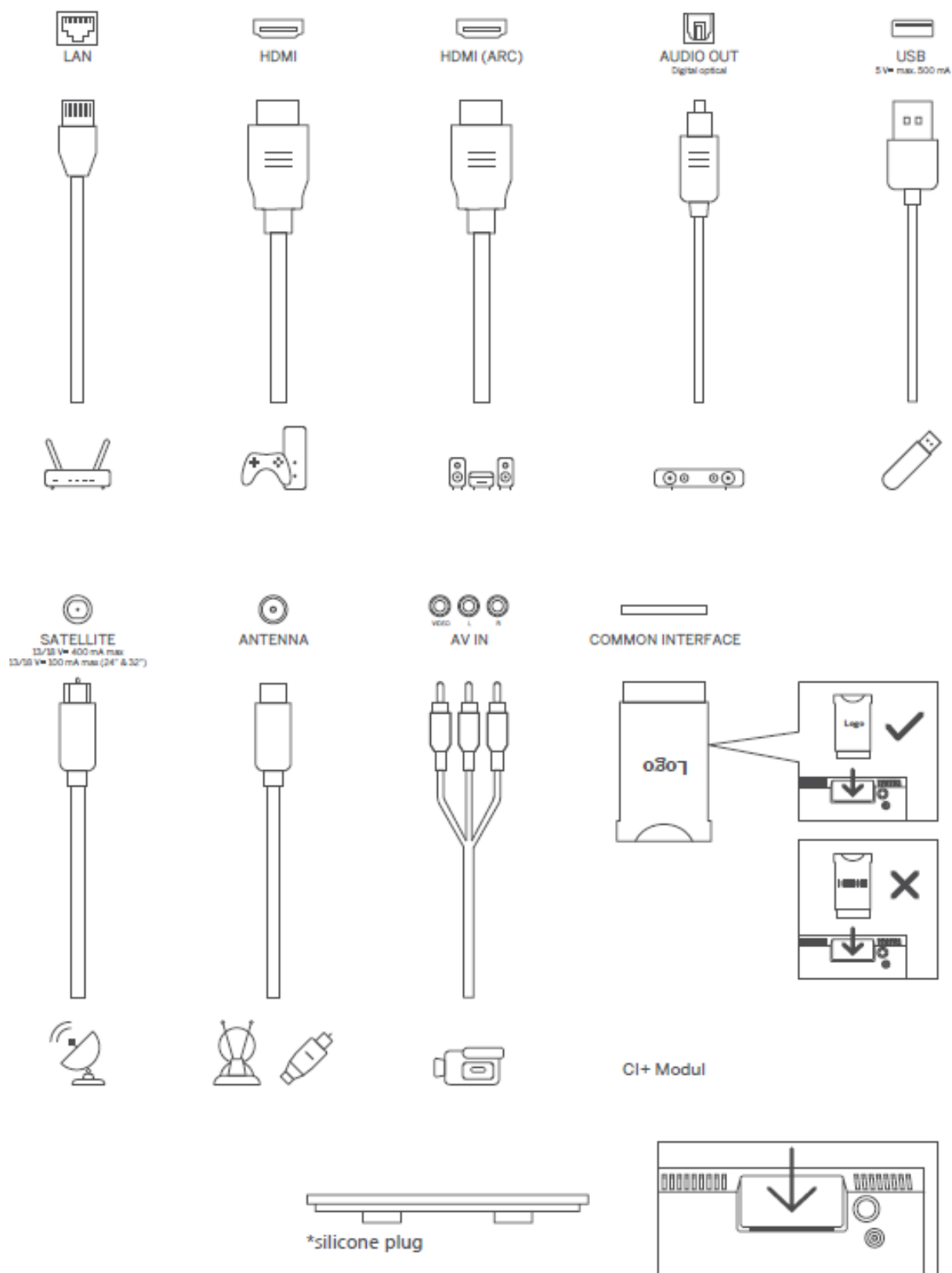

Notă: Dacă modelul are un slot pentru card CI în partea de sus, un dop de silicon pentru slotul pentru card CI poate fi găsit în punga de accesorii (pentru modelele fără slot pentru card CI, nu există un astfel de dop de silicon), vă rugăm să introduceți dopul de silicon în slot atunci când cardul CI nu este utilizat.

4 Telecomandă

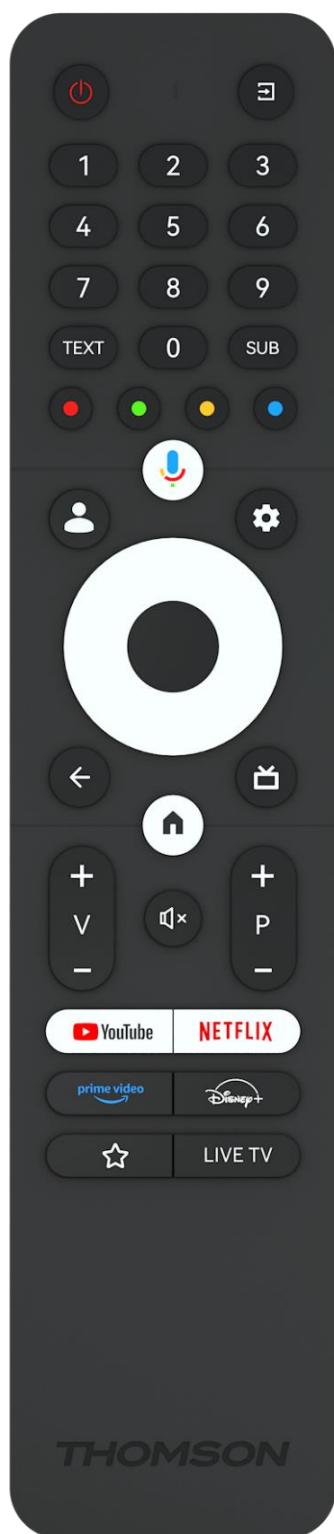

	Butonul de alimentare/Standby: Standby rapid / Standby / Pornit
	Sursă/intr: Selectați intrarea televizorului
0-9	Butoane numerice: Comutați canalul în modul Live TV, introduceți un număr sau o literă în caseta de text de pe ecran
TEXT	Deschideți și închideți teletextul (acolo unde este disponibil în modul Live TV)
SUB	Activarea și dezactivarea subtitrărilor (acolo unde sunt disponibile)
	Butoane colorate: Urmați instrucțiunile de pe ecran pentru funcțiile butoanelor colorate
	Microfon: Activați asistentul Google
	Comutare profil: Comutați între mai multe profiluri Google
	Setări: Afășează meniul Setări Live TV (în modul Live TV), afășează opțiunile de setare disponibile, cum ar fi sunetul și imaginea
	Butoane direcționale: Navighează prin meniuri, opțiuni de setare, mută focalizarea sau cursorul etc. și afășează subpaginile în modul Live TV-Teletext atunci când sunt apăstate dreapta sau stânga. Urmați instrucțiunile de pe ecran
	OK: Confirmați selecțiile, intrați în submeniuri, vizualizați lista de canale (în modul Live TV). Apăsați 5 sec. pentru a porni/opri lumina de fundal a telecomenzii
	Înapoi/Retur: Reveniți la ecranul meniului anterior, mergeți cu un pas înapoi, închideți ferestrele, închideți teletextul (în modul Live TV-Teletext). Ieșiți din redarea fișierelor multimedia și reveniți la meniul general MMP (Multi Medi Player)
	Ghid electronic de programe
	Acasă: Deschideți ecranul de pornire
+ v -	Volum +/-: Controlați volumul sonor al televizorului.
	Dezactivare: Opriți complet volumul televizorului
+ P -	Programe +/-: Comutați între canalele TV/radio. Derulați lista de canale pagină cu pagină atunci când lista de canale este afășată pe ecranul TV.
	Lansați aplicația YouTube
	Lansați aplicația Netflix
	Lansați aplicația Prime Video
	Lansați aplicația Disney +
	Alegeți și setați aplicațiile preferate pentru un acces mai ușor.
LIVE TV	Lansați aplicația Live TV

5 Instalare TV

5.1 Setați televizorul

Așezați televizorul pe un loc ferm care poate suporta greutatea televizorului. Pentru a evita pericolul, vă rugăm să nu poziționați televizorul lângă apă sau surse de căldură (cum ar fi lumină, lumânare, încălzitor), să nu blocați ventilația din spatele televizorului.

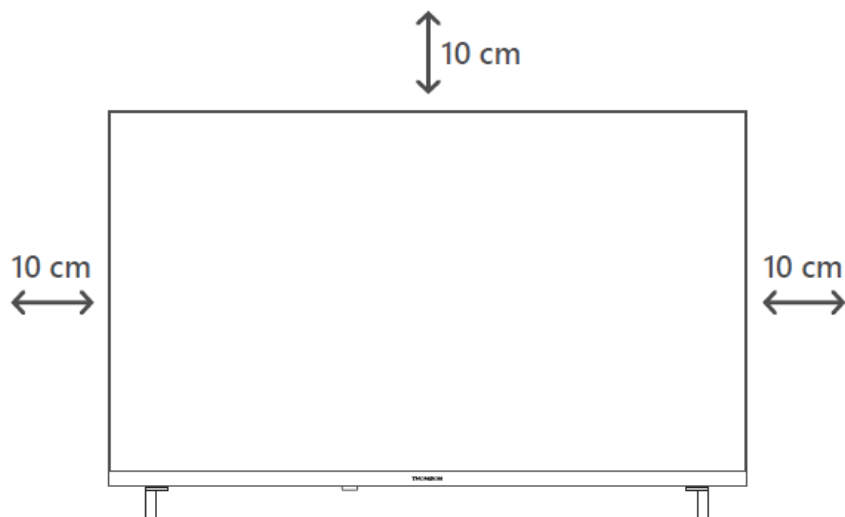

5.2 Conectați antena și alimentarea

1. Conectați cablul antenei la mufa antenei de pe spatele televizorului.
2. Conectați cablul de alimentare al televizorului (AC 100-240 V~ 50/60 Hz). Televizorul intră în modul standby (lumină roșie).
3. Porniți televizorul apăsând butonul de pornire al televizorului sau butonul de pornire de pe telecomandă.
4. În cazul în care ați achiziționat un model de televizor cu adaptor de 12 volți inclus - utilizați portul corect pentru a conecta adaptorul la televizor.

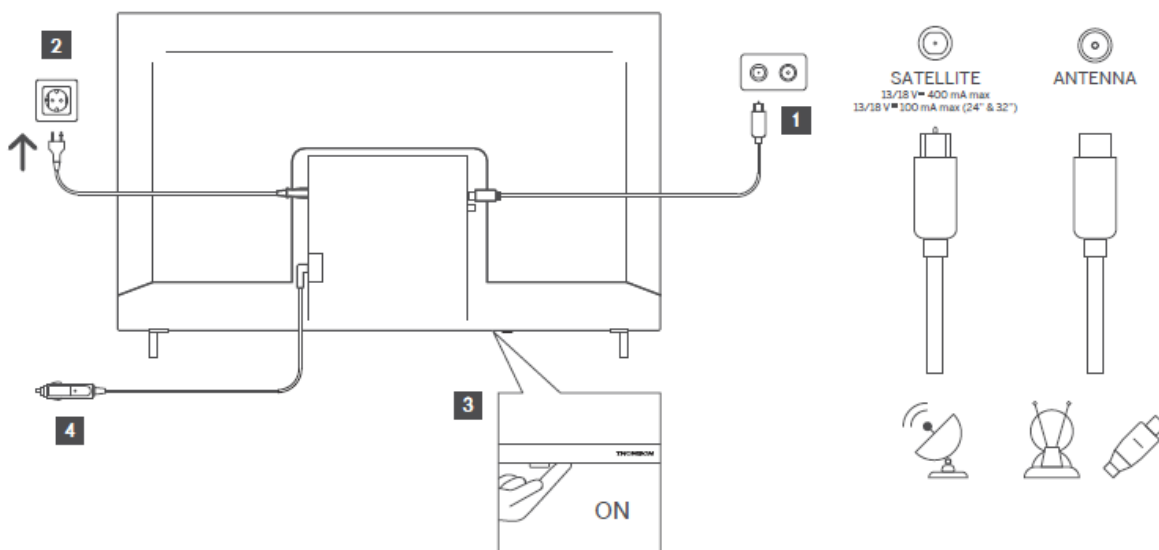

6 Configurarea inițială

Pentru prima configurare inițială, asistentul de configurare de pe ecran vă va ghida prin configurarea televizorului. Vă rugăm să urmați instrucțiunile cu atenție pentru a configura corect televizorul.

6.1 Asocierea telecomenzii Bluetooth

Apăsați simultan butoanele **BACK** și **Home** pe telecomandă pentru a intra în modul de împerechere Bluetooth. Indicatorul luminos de pe telecomandă va clipi atunci când începe procesul de împerechere.

Vă recomandăm să finalizați procesul de împerechere a telecomenzii. Cu toate acestea, dacă săriți peste acest proces, puteți asocia ulterior telecomanda cu televizorul în meniul Setări > Telecomande și accesorii.

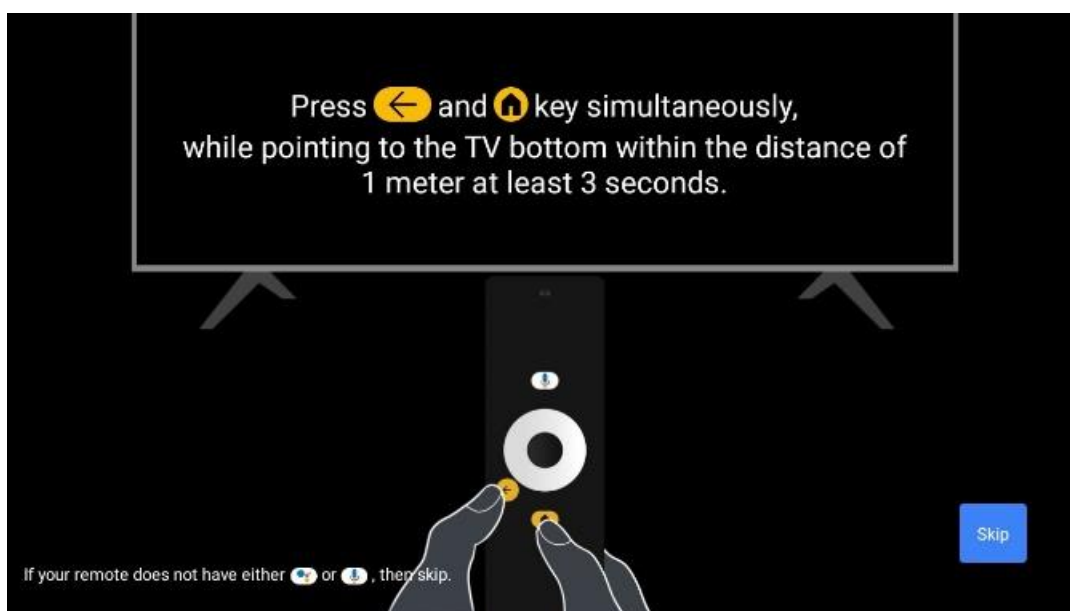

6.2 Selectarea limbii

Utilizați butoanele direcționale sus/jos pentru a selecta limba sistemului, apoi apăsați **OK** pentru a confirma.

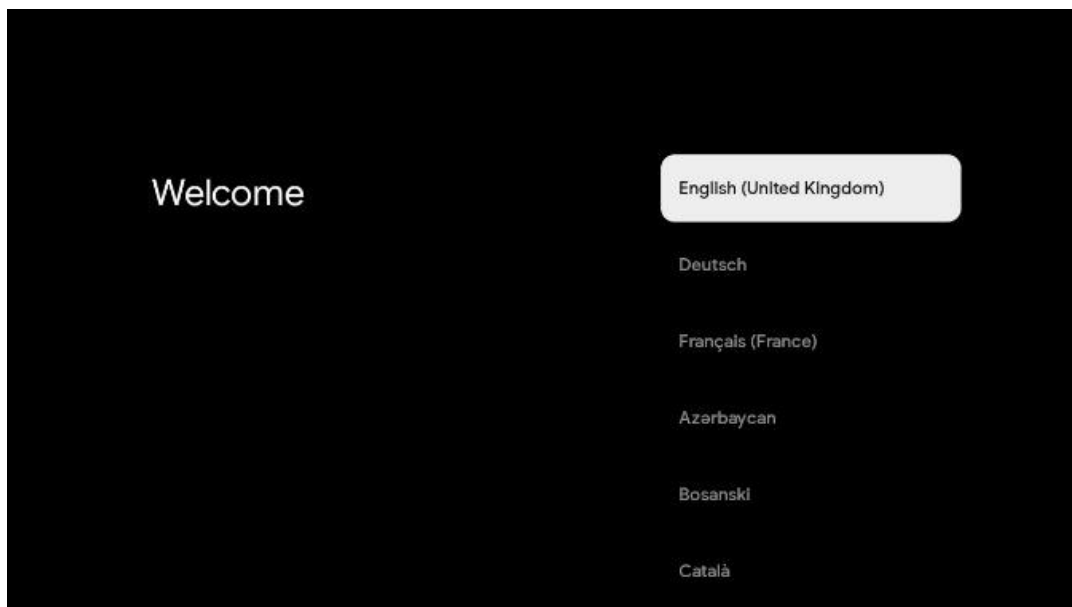

6.3. Selectarea regiunii sau a țării

Selectați țara în care vă aflați pentru a efectua instalarea corect. Acest lucru este important deoarece disponibilitatea în magazinul Google Play și procedura de instalare a multor aplicații depind de locația geografică (Geo-location). Acesta este motivul pentru care anumite aplicații sunt disponibile pentru o țară și nu pentru altele.

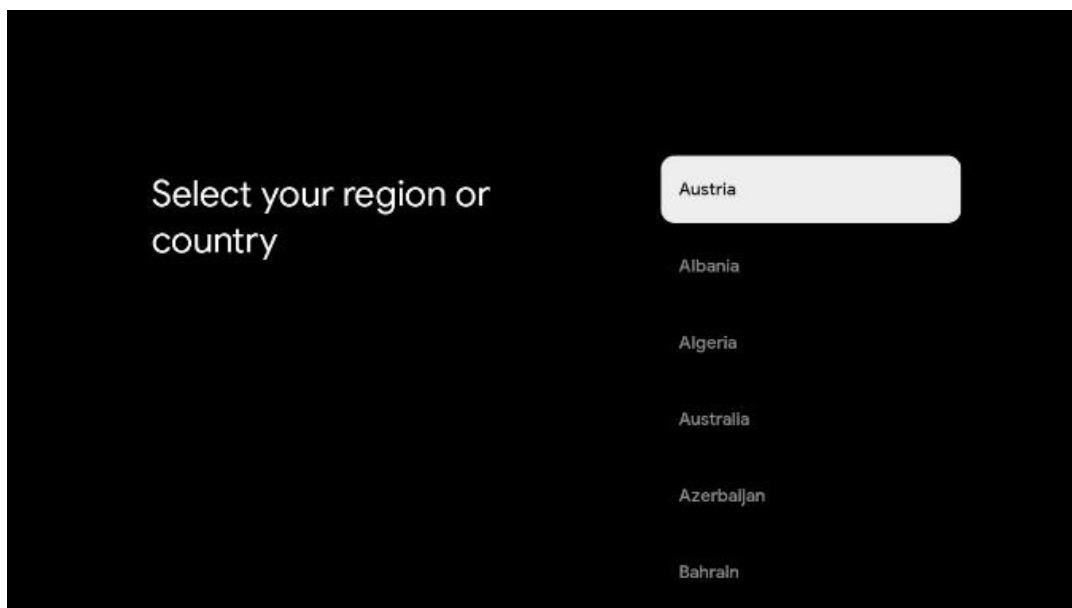

6.4 Opțiune de configurare TV

Utilizați butoanele direcționale sus/jos pentru a selecta opțiunea de configurare TV, apoi apăsați **OK** pentru a confirma.

Notă: Dacă selectați Set up Google TV, veți avea nevoie de un cont Google pentru a continua instalarea. Puteți utiliza un cont Google existent sau puteți crea unul nou.

Notă: Vă rugăm să selectați opțiunea Configurare TV de bază dacă doriți să utilizați televizorul doar pentru a viziona TV sau pentru a asculta programe radio prin intermediul antenei terestre, al cablului sau al antenei prin satelit și dacă nu doriți să conectați televizorul la internet pentru a putea viziona conținut video din aplicații de streaming precum YouTube sau Netflix.

Instalarea detaliată a opțiunii Basic TV este descrisă în capitolul meniu 6.4.2.

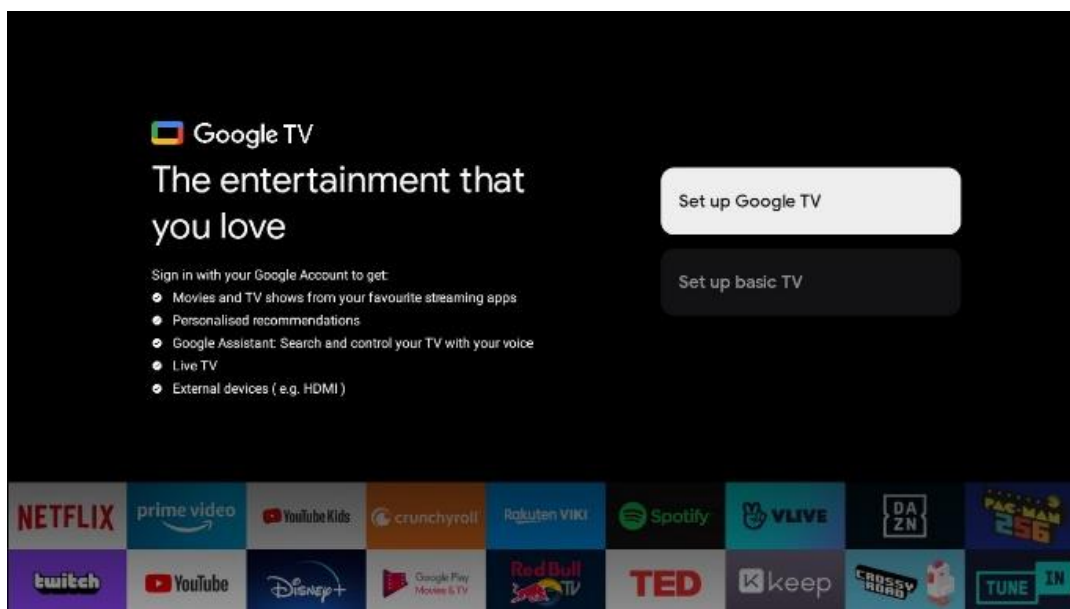

6.4.1 Configurați Google TV

6.4.1.1 Configurare cu aplicația Google Home

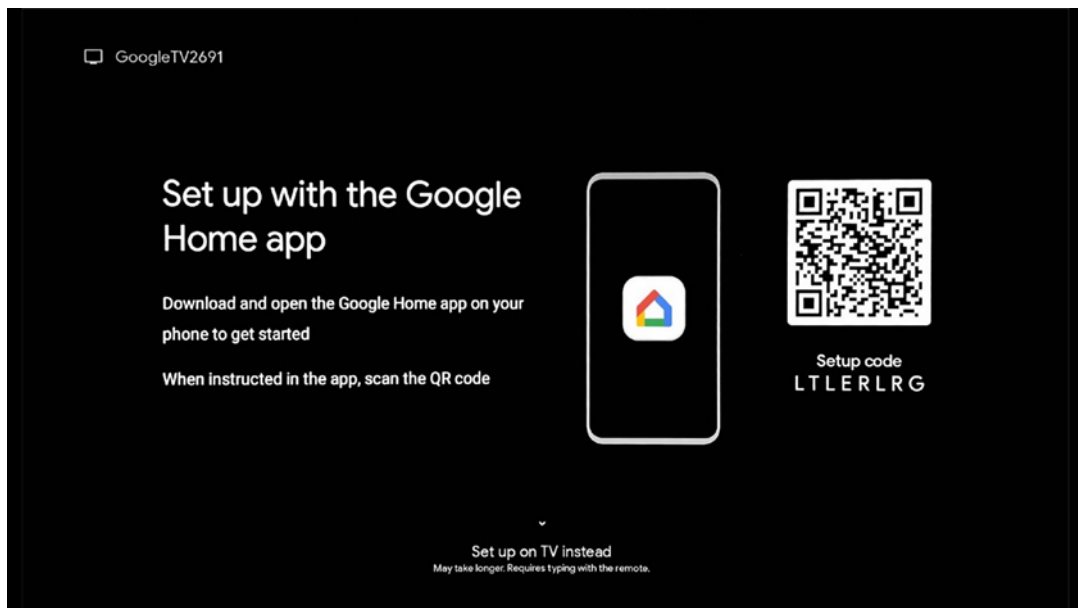

Pentru configurarea cu aplicația Google Home, este necesar să aveți un dispozitiv mobil (smartphone sau tabletă) cu aplicația Google Home instalată. Pentru a instala aplicația Google Home, scanați codul QR de pe televizor sau căutați Google Home în magazinul de aplicații de pe dispozitivul dvs. mobil. Dacă aplicația Google Home este deja instalată pe dispozitivul mobil, deschideți-o și urmați instrucțiunile de pe televizor și de pe dispozitivul mobil. Configurarea televizorului prin intermediul aplicației Google Home de pe dispozitivul mobil nu ar trebui să fie întreruptă.

Notă: Unele dispozitive mobile cu cea mai recentă versiune a sistemului de operare Android nu sunt pe deplin compatibile cu instalarea Google TV prin Google Home App. Prin urmare, vă recomandăm opțiunea de instalare Configurare pe TV.

6.4.1.2 Configurare pe TV

Pentru a utiliza numeroasele avantaje ale Google TV, televizorul trebuie să fie conectat la internet. Puteți conecta televizorul la modemul/routerul dvs. fără fir prin Wi-Fi sau prin cablu. Conexiunea dvs. la internet va fi detectată și afișată automat dacă ați conectat televizorul cu modemul/routerul direct la cablu.

Dacă doriți să conectați televizorul la internet fără fir prin Wi-Fi, apăsați butoanele direcționale sus/jos pentru a selecta rețeaua WLAN dorită, introduceți parola și apoi apăsați Confirmare pentru a stabili conexiunea. Dacă selectați Skip deoarece doriți să configurați televizorul ca televizor de bază, puteți configura conexiunea la internet ulterior în meniul TV Settings (Setări TV).

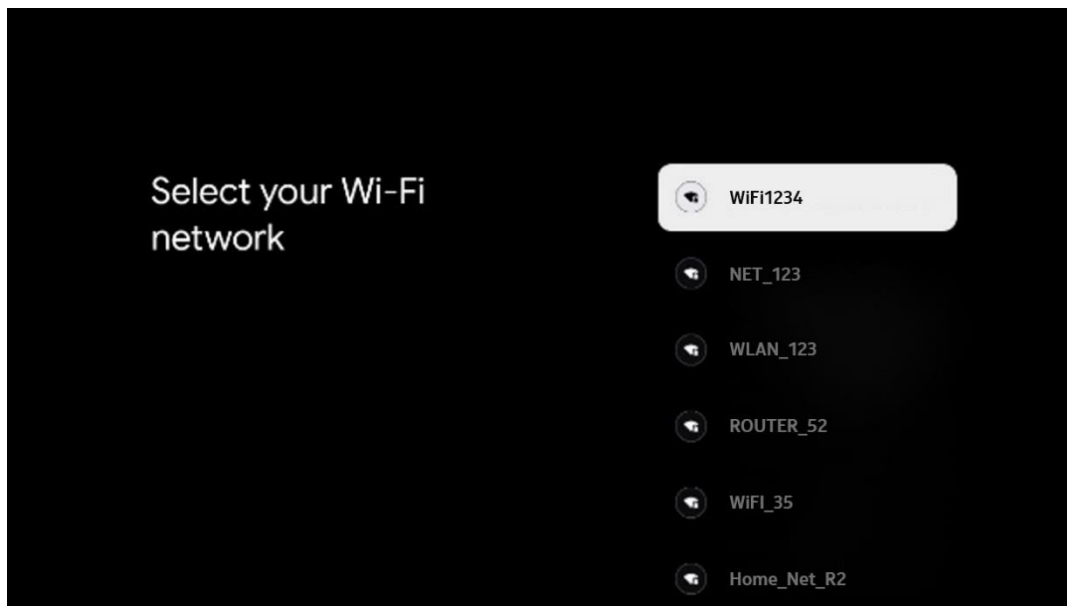

6.4.1.3 Conectați-vă cu contul Google

Pentru a vă conecta cu contul Google, introduceți adresa dvs. de e-mail și parola.

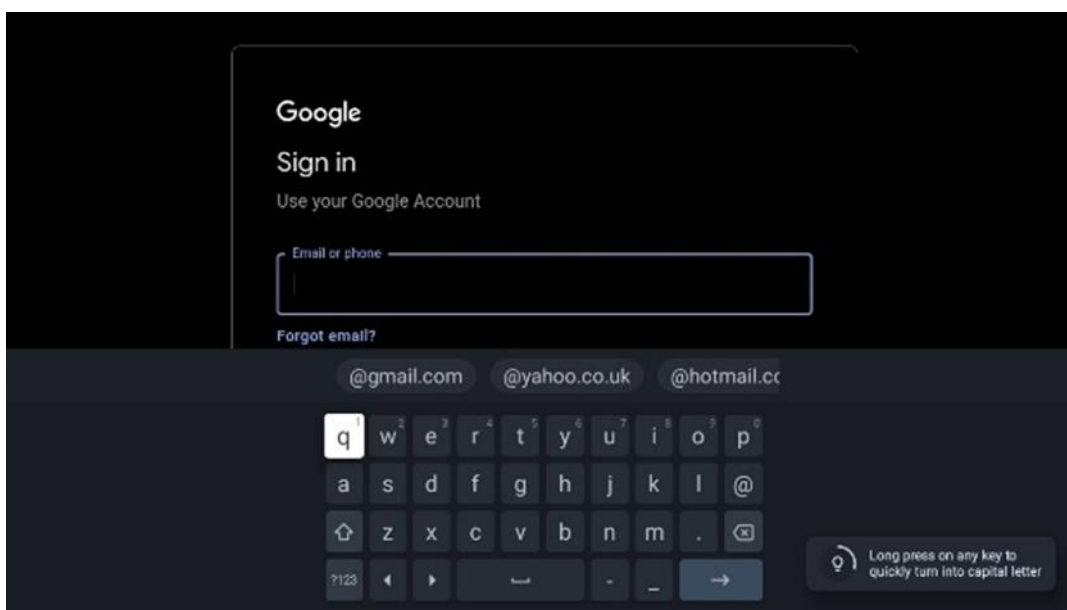

6.4.1.4 Termeni de servicii Google

Înainte de a continua, vă rugăm să citiți Termenii și condițiile generale, Termenii de utilizare pentru jocuri, Politica de confidențialitate și serviciile Google disponibile. Vă declarați acordul cu aceste servicii făcând clic pe Accept.

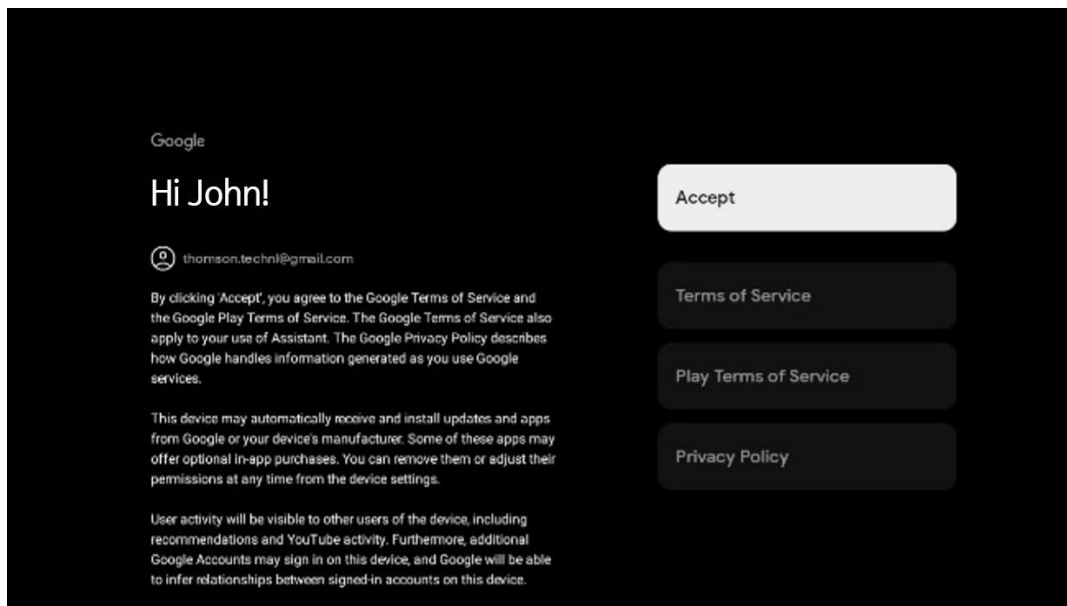

Selectați Accept pentru a confirma dacă doriți ca locația dvs. să fie identificată în Politica de confidențialitate Google și sunteți de acord să trimiteți automat informații de diagnosticare către Google pentru a vă îmbunătăți experiența Google.

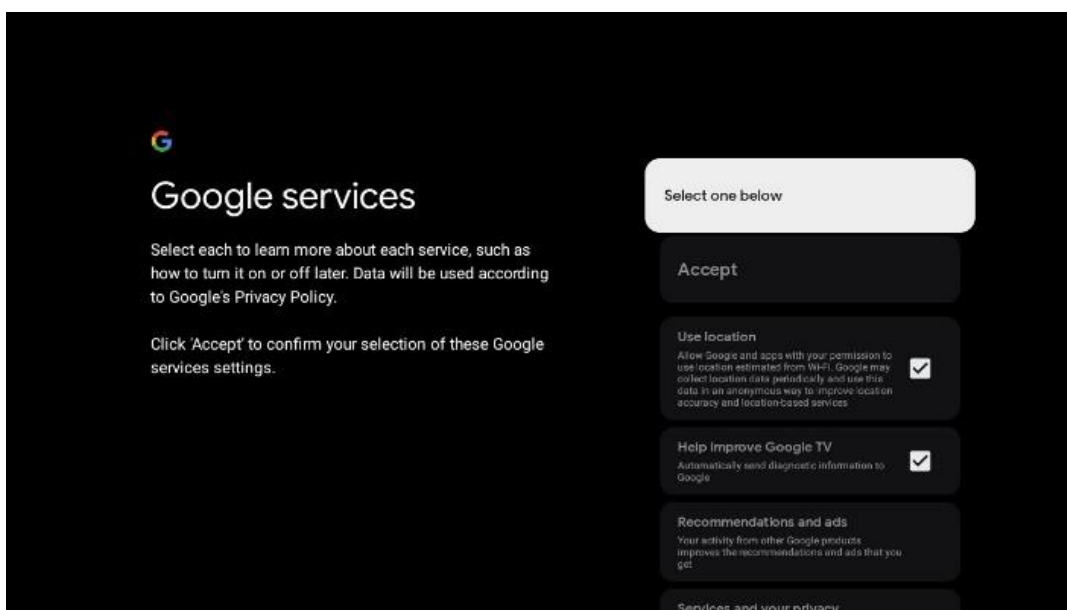

6.4.1.5 Confirmați sau respingeți serviciile și caracteristicile Google

Citiți cu atenție serviciile și funcțiile pe care le oferă televizorul dumneavoastră. Dacă nu doriți să activați unul sau mai multe dintre serviciile oferite, le puteți respinge făcând clic pe Nu, mulțumesc.

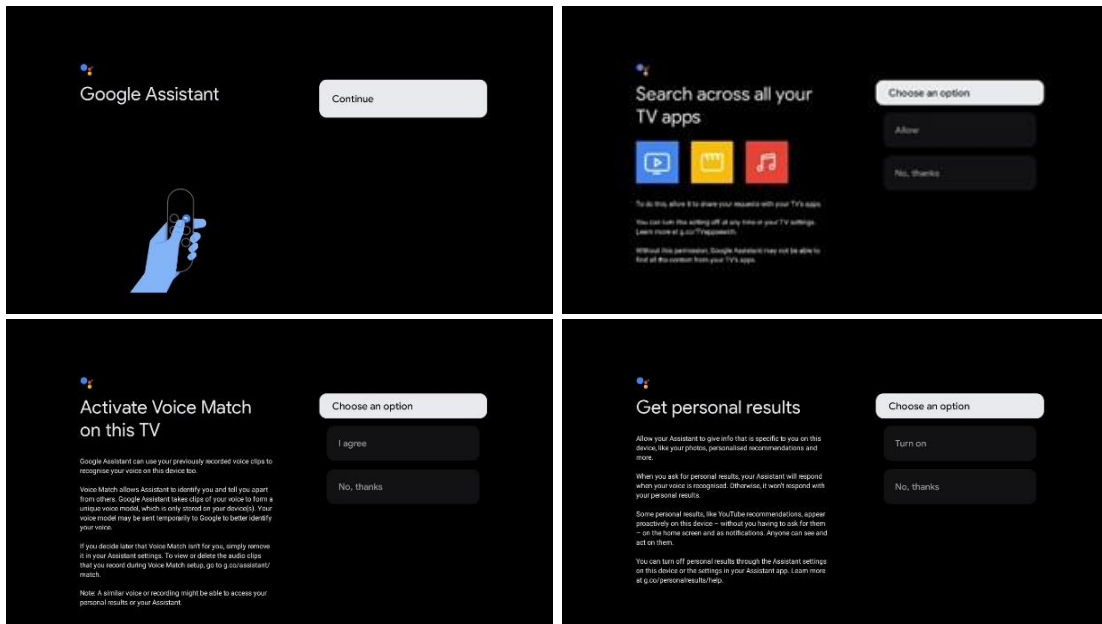

6.4.1.6 Alegeți abonamentele dvs.

În acest pas puteți selecta ce aplicații de streaming doriți să instalați automat. Acestea pot fi aplicații pentru care aveți deja un abonament sau aplicații sugerate de Google.

Unele aplicații sunt deja preselectate. Le puteți deselecta, ceea ce înseamnă că acestea nu vor fi instalate automat în timpul primului proces de configurare.

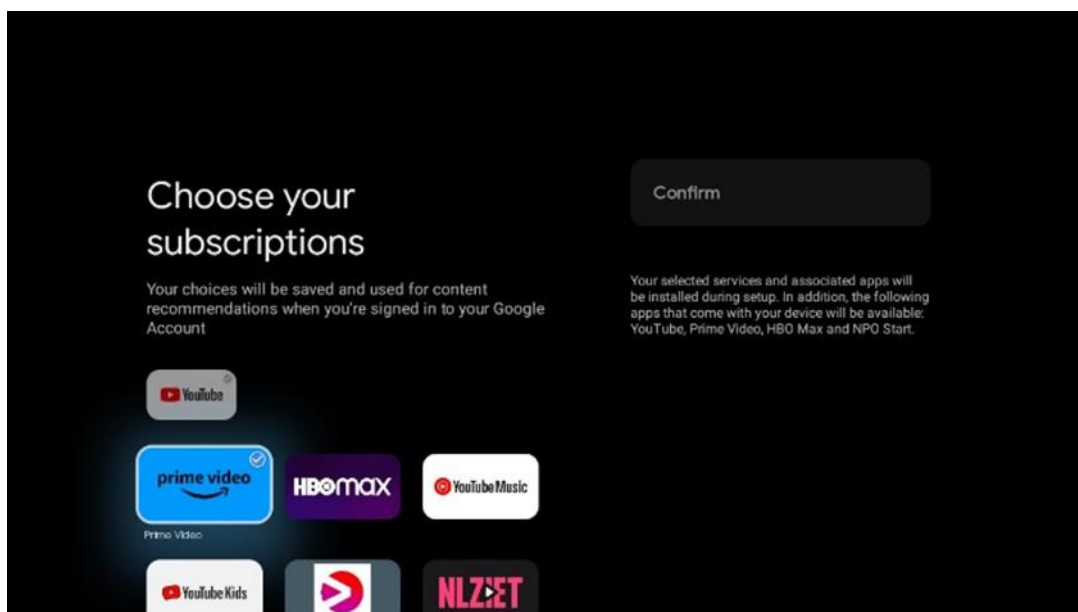

6.4.1.7 Configurați parola

Apăsați butonul **OK** pentru a introduce parola dvs. din 4 cifre și urmați pașii de pe ecran. Mai întâi va trebui să alegeți o parolă nouă, apoi va trebui să o confirmați din nou. Veți avea nevoie de această parolă pentru a edita funcții, cum ar fi controlul parental sau pentru a reseta televizorul la setările din fabrică.

Password

Please set password. '0000' is invalid.

Input password

New password

1	2	3	✕
4	5	6	0
7	8	9	✓

Confirm password

Confirm password

1	2	3	✕
4	5	6	0
7	8	9	✓

6.4.1.8 Selectați modul TV (Acasă / Magazin)

În timpul configurării instalării, aveți opțiunea de a vă personaliza experiența de vizionare prin alegerea modului TV preferat. Dacă alegeți modul Acasă, televizorul dvs. va funcționa ca de obicei, oferind divertisment în mediul dvs. de acasă.

Alternativ, selectarea modului Magazin vă va configura televizorul pentru a afișa informații relevante direct pe ecran. Această caracteristică este utilizată în mod obișnuit în setările de vânzare cu amănuntul pentru a prezenta detalii cheie despre televizor potențialilor clienți.

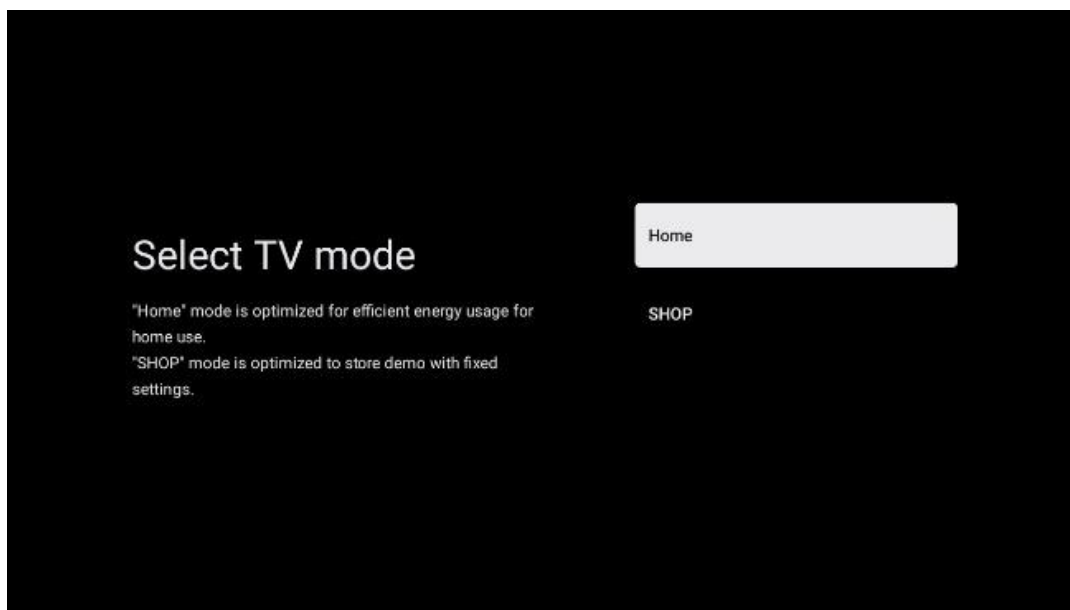

6.4.1.9 Chromecast încorporat

Activarea funcției Chromecast vă permite să transmiteți conținut de la aplicații de streaming direct pe televizor sau să redați conținut multimedia digital stocat pe dispozitivele dvs. mobile, cum ar fi smartphone-uri sau tablete, pe ecranul televizorului.

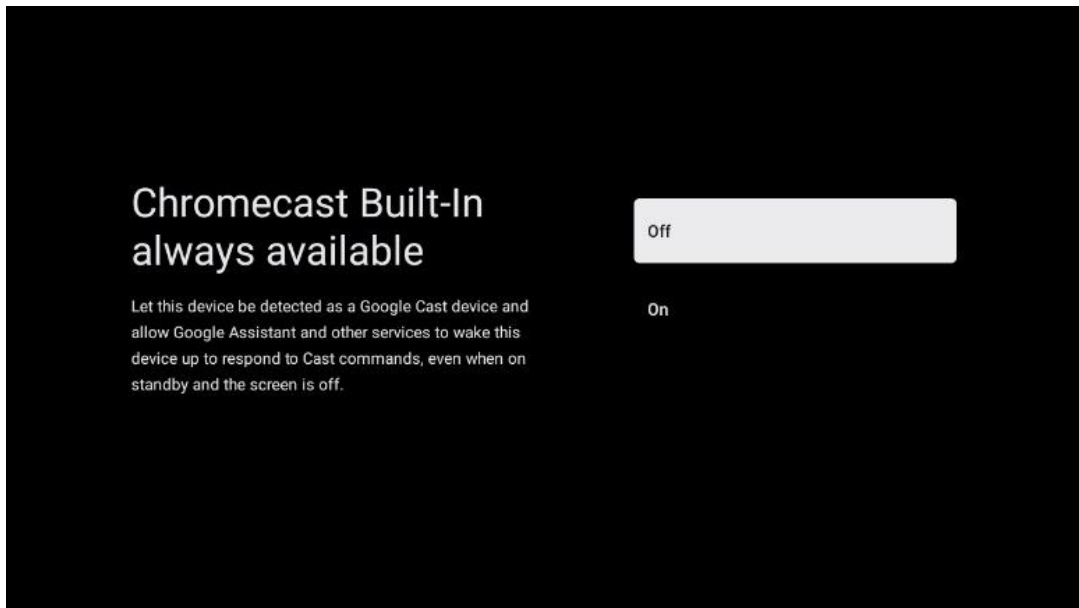

6.4.1.10 Mod tuner

Instalarea tunerului receptor de semnal TV este descrisă în detaliu în meniul capitolului 7.

6.4.2 Configurarea TV de bază

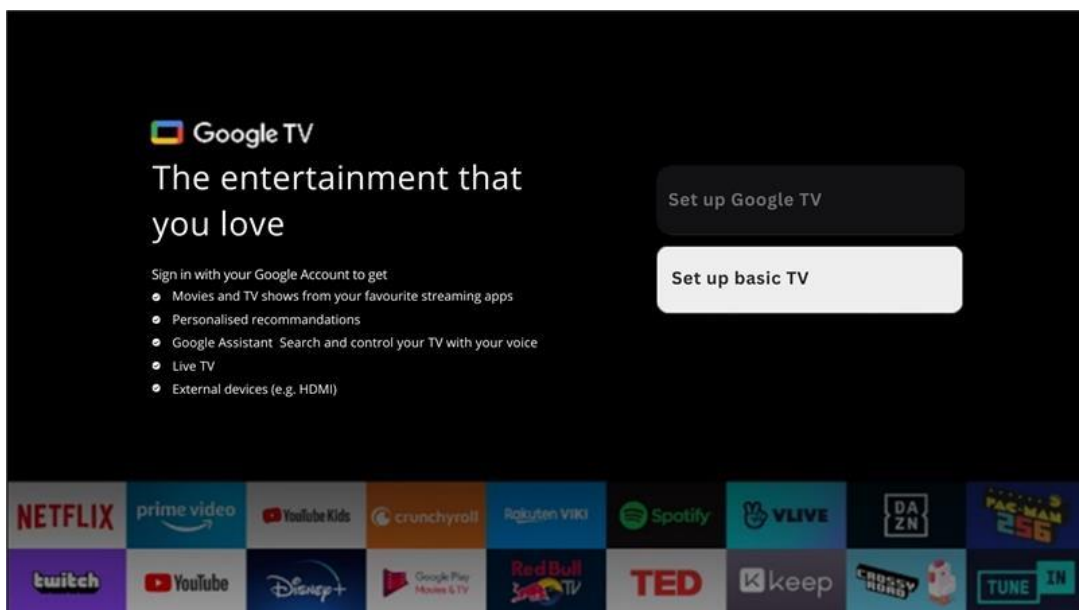

Vă rugăm să selectați opțiunea de instalare Configurare TV de bază dacă doriți să utilizați televizorul doar pentru a viziona TV sau pentru a asculta programe radio prin intermediul antenei terestre, al cablului sau al antenei prin satelit și dacă nu doriți să conectați televizorul la internet pentru a putea viziona conținut video din aplicații de streaming precum YouTube sau Netflix.

6.4.2.1 Selectați rețeaua Wi-Fi

Dacă nu doriți să vizionați conținut de la servicii de streaming precum Netflix sau YouTube, selectați opțiunea Skip la sfârșitul listei de rețele Wi-Fi disponibile.

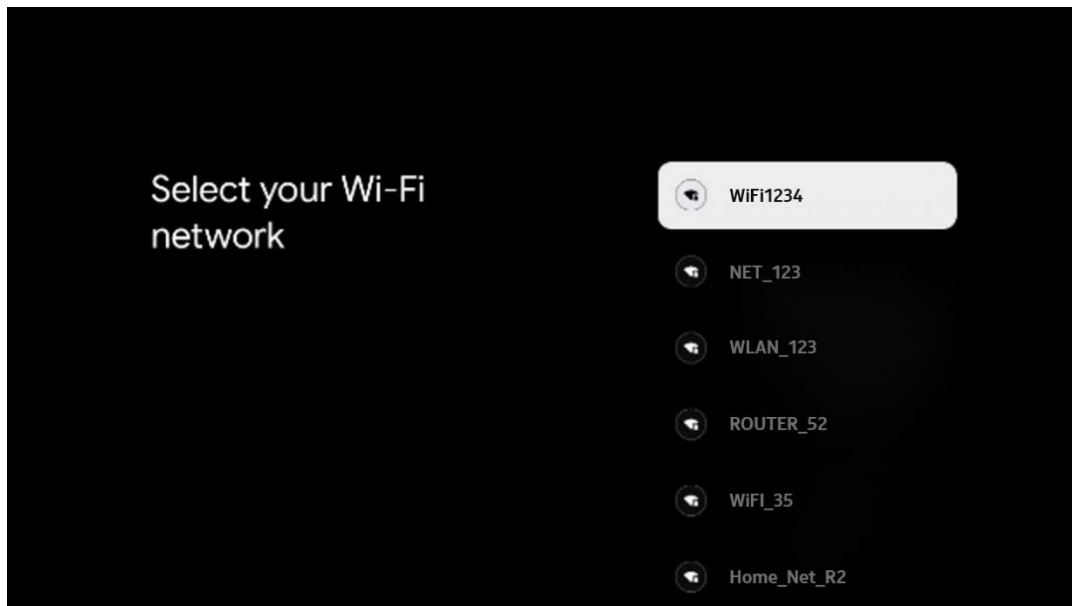

6.4.2.2 Termeni de servicii Google

Înainte de a continua, vă rugăm să citiți Termenii și condițiile generale, Termenii de utilizare pentru jocuri, Politica de confidențialitate și serviciile Google disponibile. Vă declarați acordul cu aceste servicii făcând clic pe Accept.

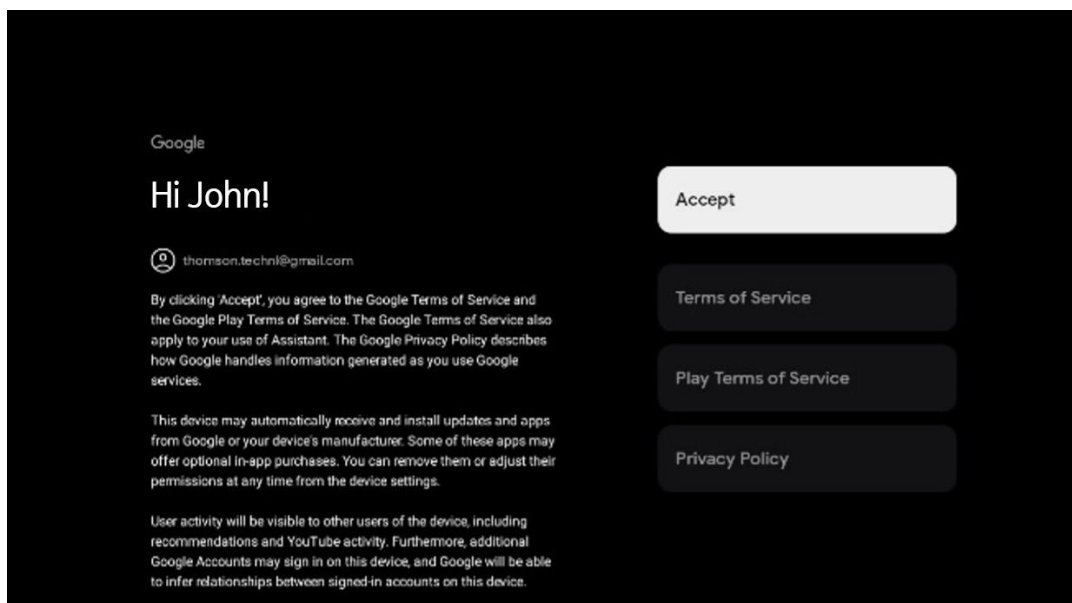

6.4.2.3 Configurați parola

Apăsați butonul **OK** pentru a introduce parola dvs. din 4 cifre și urmați pașii de pe ecran. Mai întâi va trebui să alegeți o parolă nouă, apoi va trebui să o confirmați din nou. Veți avea nevoie

de această parolă pentru a edita funcții, cum ar fi controlul parental sau pentru a reseta televizorul la setările din fabrică.

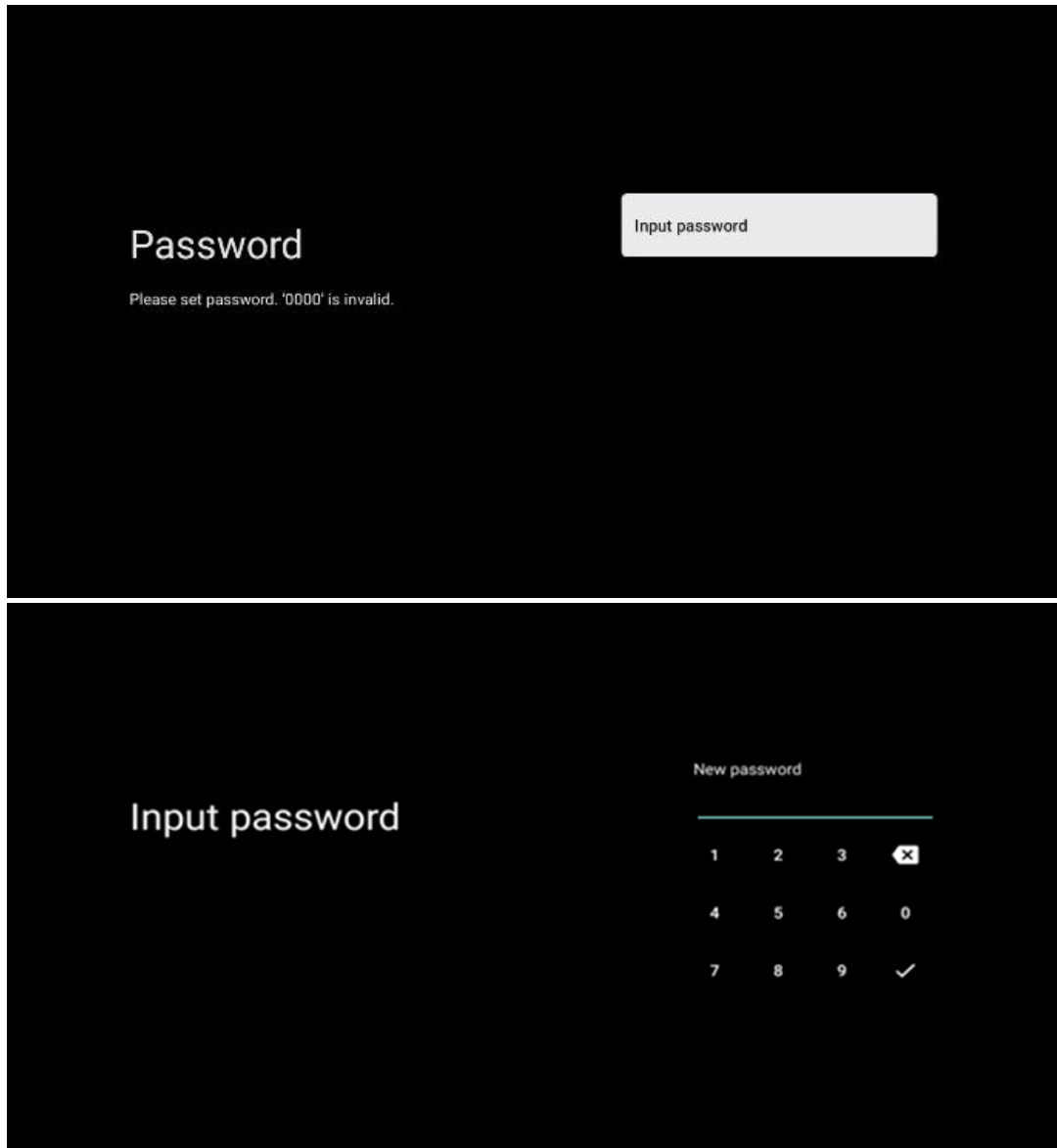

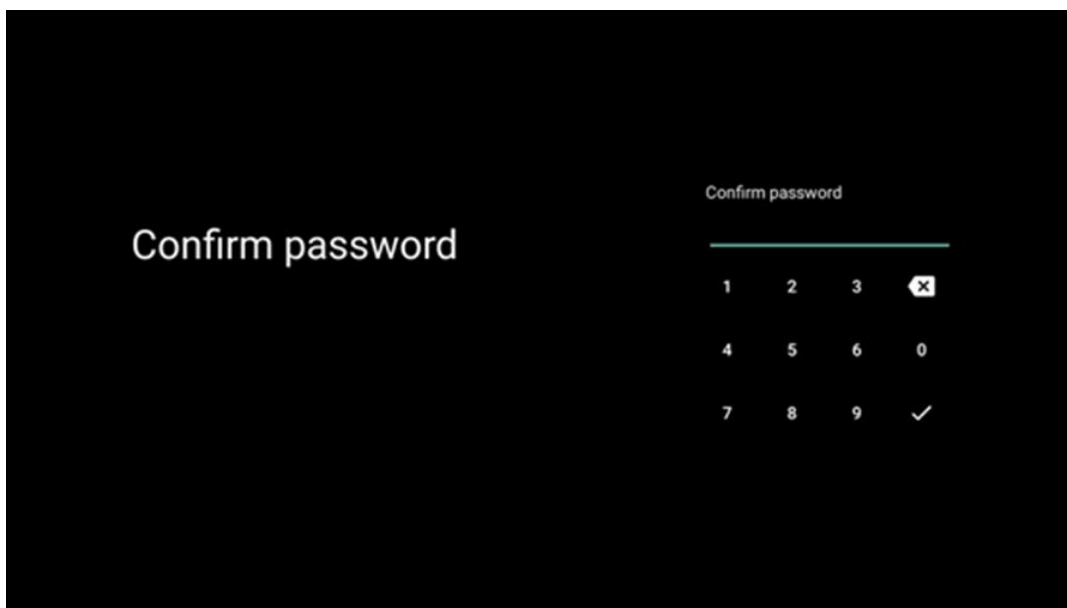

6.4.2.4 Selectați modul TV

În timpul configurării instalării, aveți opțiunea de a vă personaliza experiența de vizionare prin alegerea modului TV preferat. Dacă alegeți modul Acasă, televizorul dvs. va funcționa ca de obicei, oferind divertisment în mediul dvs. de acasă.

Alternativ, selectarea modului Magazin vă va configura televizorul pentru a afișa informații relevante direct pe ecran. Această caracteristică este utilizată în mod obișnuit în setările de vânzare cu amănuntul pentru a prezenta detalii cheie despre televizor potențialilor clienți.

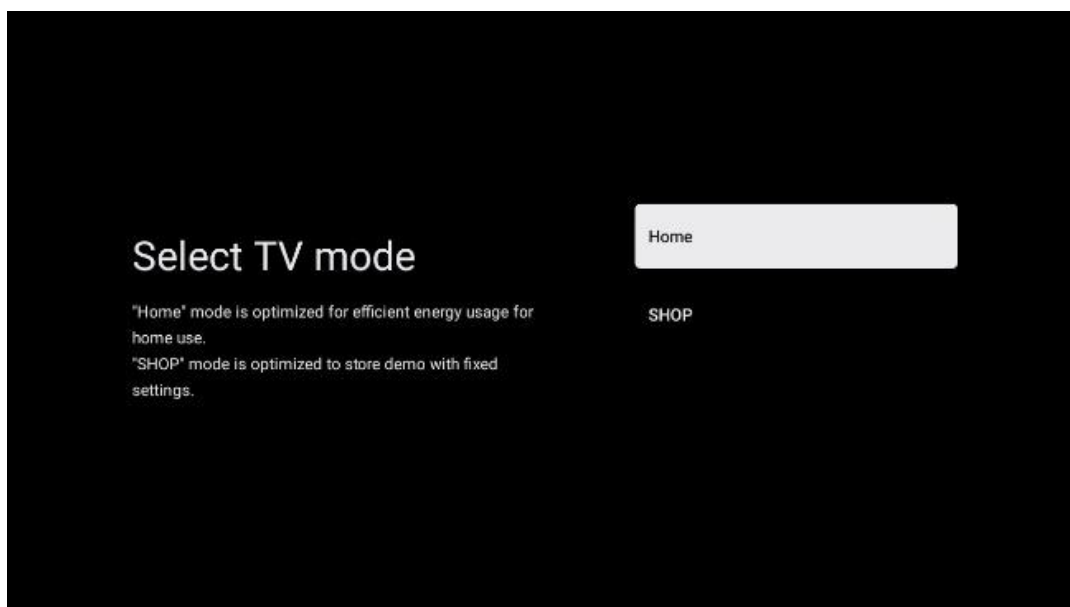

6.4.2.5 Chromecast încorporat

Activarea funcției Chromecast vă permite să transmiteți conținut de la aplicații de streaming direct pe televizor sau să redați conținut multimedia digital stocat pe dispozitivele dvs. mobile, cum ar fi smartphone-uri sau tablete, pe ecranul televizorului.

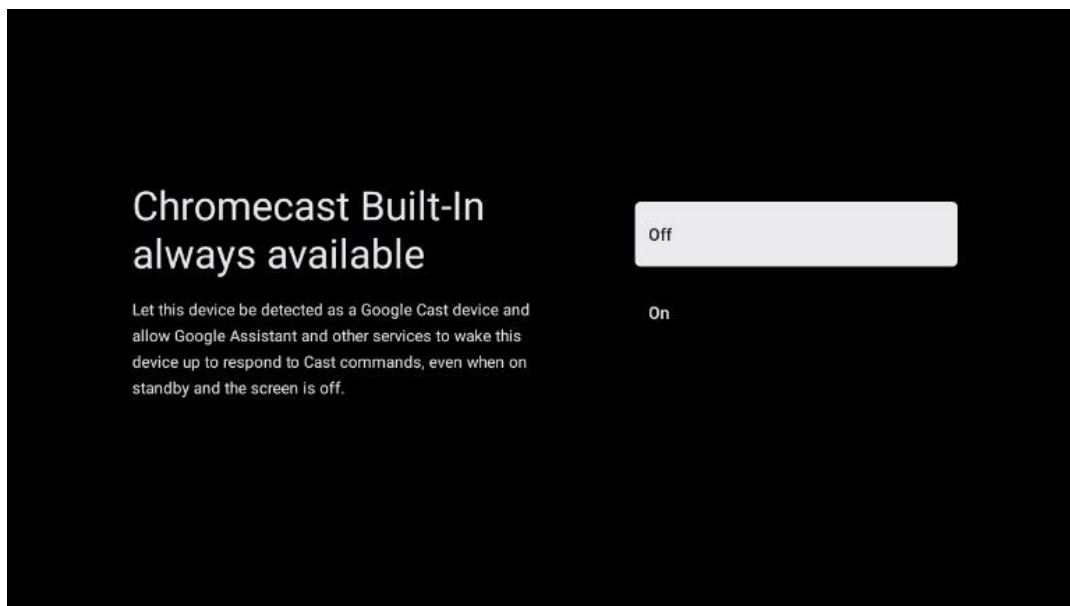

6.4.2.6 Mod tuner

Instalarea tunerului receptor de semnal TV este descrisă în detaliu în meniul capitolului 7.

7 Mod tuner

Selectați tipul de recepție TV Tuner pentru a instala canale TV/Radio. Sunt disponibile opțiunile de tip de recepție Antenă terestră, Cablu și Satelit. Evidențiați opțiunea de tip de recepție a semnalului TV disponibilă și apăsați **OK** sau faceți clic pe butonul direcțional din dreapta pentru a continua.

Dacă selectați Skip scan, puteți finaliza primul proces de instalare a televizorului fără a instala canalele TV. Ulterior, puteți instala canalele TV în meniul Setări TV.

7.1 Aerian

Dacă este selectată opțiunea Antenă, televizorul va căuta emisiuni digitale terestre și analogice. În ecranul următor, evidențiați opțiunea Scanare și apăsați **OK** pentru a începe căutarea sau selectați Skip Scanare pentru a continua fără a efectua o căutare.

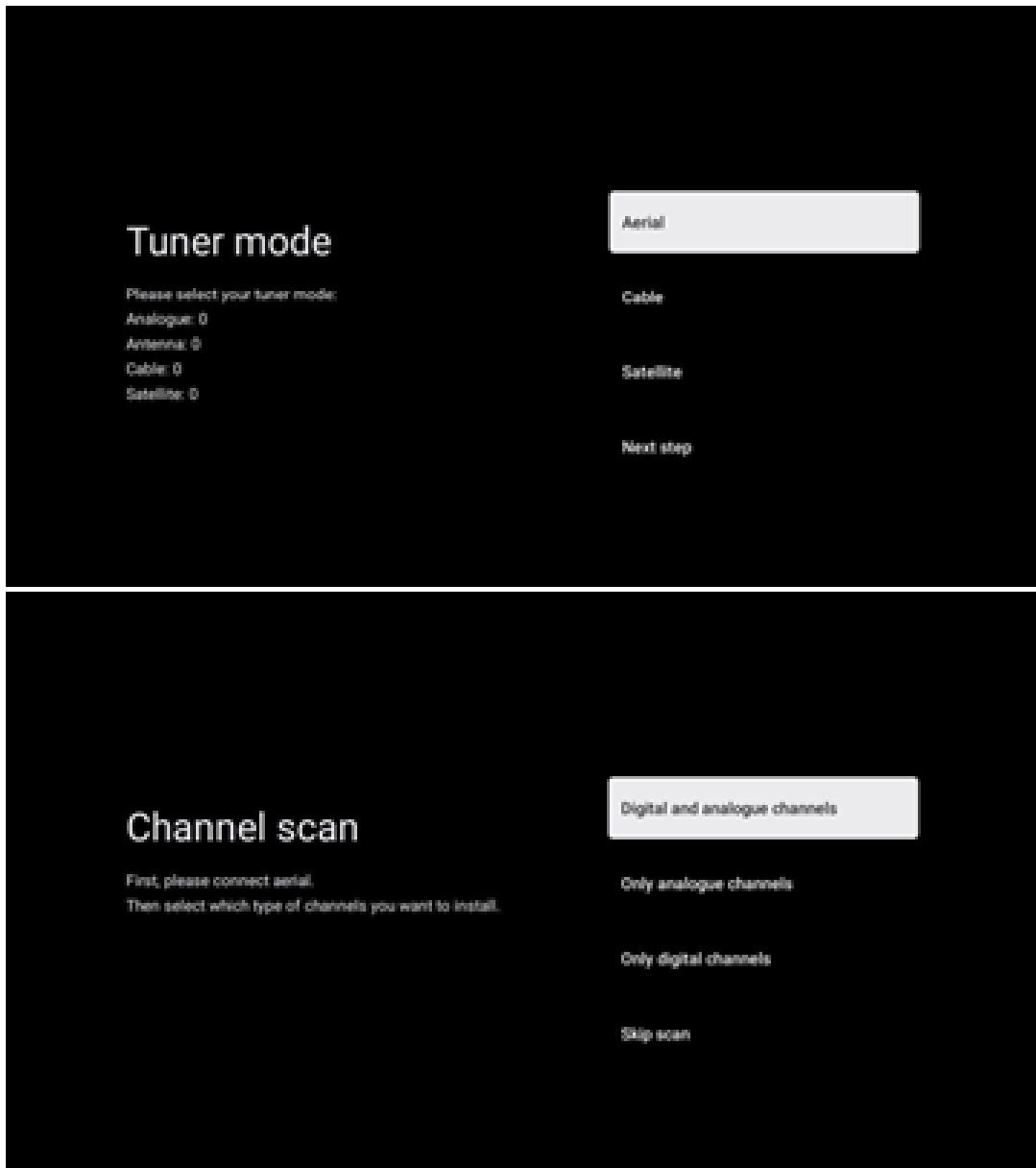

7.2 Cablu

Dacă este selectată opțiunea Cablu, televizorul va căuta canale digitale prin cablu.

În majoritatea rețelelor de canale prin cablu, sunt disponibile numai canale digitale. Selectați Digital pentru a continua scanarea.

Scanare operator: Dacă sunt disponibili, operatorii de cablu vor fi listați pe ecran. Evidențiați operatorul dorit și apăsați **OK**. Selectați Start și apăsați **OK** pentru a efectua scanarea canalelor.

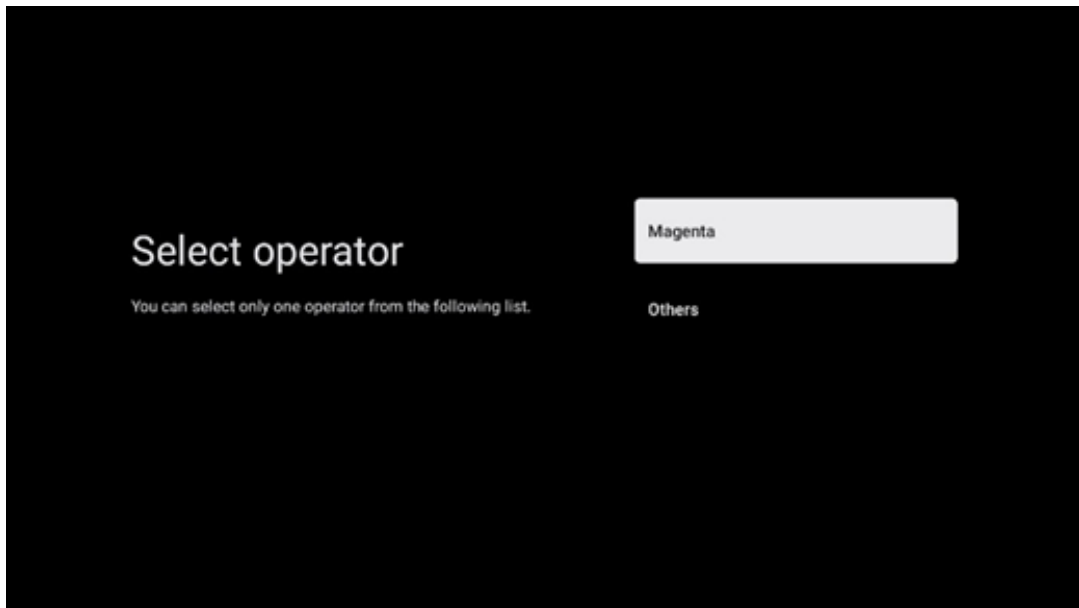

Altele: Selectați opțiunea Altele dacă operatorul dvs. de cablu nu este listat sau dacă televizorul dvs. este conectat la un sistem local de cablu. Selectați Tip scanare și apăsați **OK** pentru a afișa opțiunile de scanare.

Scanare completă: O căutare completă automată caută în întreaga bandă de frecvențe; aceasta ar trebui selectată dacă nu au fost găsite toate canalele în timpul unei căutări în rețea.

Căutare rapidă: Va fi inițiată o căutare rapidă, care va aduce canalele într-o ordine pre-sortată. Cu acest tip de căutare, este necesar să introduceți ID-ul rețelei și frecvența centrală.

Căutare în rețea: Cu o căutare de rețea, este transmisă o listă completă și actualizată de canale a unui furnizor, astfel încât receptorul să recunoască toate canalele, ceea ce este de preferat pentru operatorii de televiziune prin cablu. Cu acest tip de căutare, este necesar să introduceți cel puțin ID-ul rețelei.

Selectați **Skip Scan** pentru a continua fără a efectua o căutare.

7.3 Satelit

Notă pentru instalarea canalelor prin satelit pentru televizoarele Thomson instalate în Austria sau Germania:

Televizoarele noastre Thomson au funcția Load Channel List, care poate fi selectată și executată numai în timpul instalării inițiale a televizoarelor. Această funcție este disponibilă **numai** dacă Austria sau Germania au fost selectate ca țări de instalare în timpul instalării inițiale a televizorului.

Această funcție va fi efectuată **numai** în timpul instalării inițiale a televizorului, atunci când instalați canalele prin satelit.

Pentru a-l activa, urmați pașii de instalare de mai jos:

1. Meniul Mod tuner - selectați Satelit ca opțiune de instalare.
2. Meniul Tip antenă -selectați Următorul dacă puteți recepționa numai canale prin satelit de la satelitul **Astra 19,2° Est** sau selectați submeniul Mai multe dacă televizorul dvs. este conectat la o antenă de recepție prin satelit pentru recepție multiplă prin satelit. În acest meniu, puteți selecta tipul de control corect pentru sistemul dvs. de satelit.
3. Apăsați butonul **OK** pentru a confirma selecția.
4. Selectați opțiunea Instalare generală și confirmați selecția cu butonul **OK**.
5. Meniu Încărcare listă presetare - Selectați opțiunea de meniu Încărcare listă presetare pentru a încărca canalele sau selectați opțiunea Salt pentru a continua fără a instala canalele TV și radio.

După cum s-a menționat mai sus, opțiunea de instalare Load Channel List (Încărcare listă canale) este disponibilă numai în timpul instalării inițiale a televizorului. Dacă doriți apoi să efectuați opțiunea Căutare generală în timp ce televizorul este în funcțiune, televizorul va efectua o căutare prin transponder, scanând transpondererele de satelit disponibile pentru frecvențe și stocând unul câte unul canalele TV și radio prin satelit

7.3.1 Tipul antenei

7.3.1.1 Următorul

Selectați Următorul dacă televizorul dvs. este conectat la sistemul de satelit cu recepție de la un singur satelit.

Dacă este selectată opțiunea Satelit Următorul, vor fi disponibile opțiunile Satelit general și Scanare operator. Selectați o opțiune de instalare și apăsați **OK** sau faceți clic pe butonul direcțional din dreapta pentru a continua.

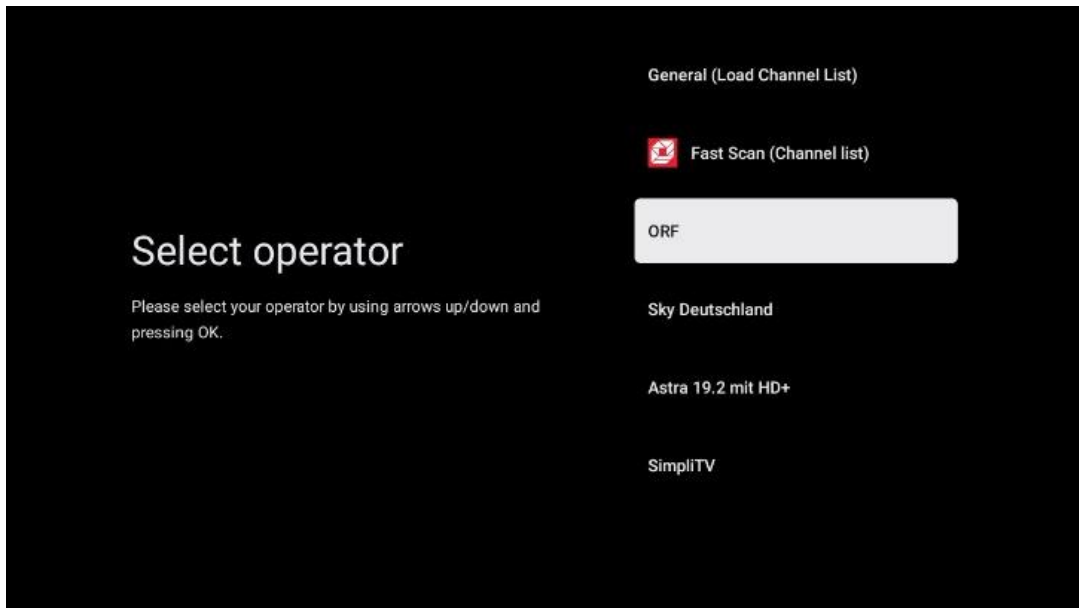

Notă: În funcție de țara selectată, este posibil ca opțiunile Generale satelit și Lista operatorilor să nu fie disponibile.

Scanare operator:

Evidențiați operatorul dorit și apăsați **OK** pentru a confirma selecția. Apoi apăsați butonul direcțional din dreapta pentru a continua cu scanarea operatorului.

Puteți selecta un singur operator din listă. Canalele TV/radio găsite sunt sortate în funcție de ordinea LCN a operatorului selectat.

Scanare generală:

Cu opțiunea Căutare generală, sateliții selectați sunt căutați de la cea mai mică la cea mai mare frecvență a transponderului de satelit, iar canalele TV/radio stocate vor fi listate unul după altul în funcție de progresul căutării, fără o ordine anume.

7.3.1.2 Mai mult

Selectați Mai mult dacă televizorul dvs. este conectat la un sistem de satelit pentru recepția mai multor sateliți sau la un sistem de satelit cu 1 cablu.

Veți vedea următorul ecran cu câteva opțiuni de conectare disponibile. Selectați una dintre aceste opțiuni care este corectă pentru rețeaua dvs. de instalare prin satelit de acasă. Este posibil să puteți configura sateliți diferiți în funcție de tipul de antenă selectat.

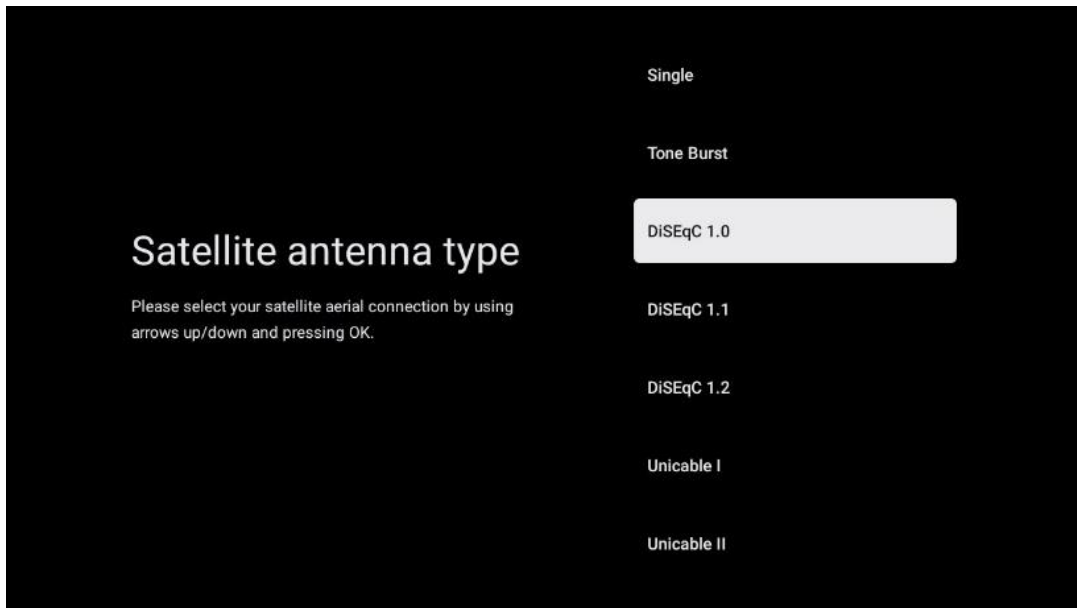

Sunt disponibile următoarele tipuri de conexiuni pentru antena de satelit:

- Sistem cu **un singur** satelit cu recepția unui singur satelit.
- **Tone burst** - Sistem de satelit cu recepția a doi sateliți.
- **DiSEqC 1.0**- Sistem de satelit cu recepție de 1-4 sateliți.
- **DiSEqC 1.1 - Extindere** a protocolului DiSEqC 1.0 și permite controlul sistemelor de alimentare multiplă cu până la 64 LNB (sateliți) prin intermediul cablului de antenă.
- **DiSEqC 1.2** - este utilizat pentru a controla un motor pentru sisteme rotative. Motorul poate salva diferite poziții, care sunt apoi abordate automat prin DiSEqC 1.2.
- **Unicable I** - Unicable I este o metodă de distribuire a semnalelor TV prin satelit într-un sistem prin satelit. Mai multe receptoare pot fi conectate la o singură linie. Cu Unicable I, până la 8 utilizatori pot fi conectați la un singur cablu de antenă. Mai multe informații despre sistemul de distribuție Unicable sunt descrise în meniul Canale.
- **Unicable II** - Acest sistem de distribuție a semnalului de satelit Unicable II, numit și Jess Unicable, se bazează pe tehnologia de stivuire a canalelor digitale Unicable I și permite instalării cu până la 32 de receptoare de satelit conectate pe un singur cablu coaxial.

8 Ecran de pornire

Ecranul de pornire este piesa centrală a televizorului dvs. Din ecranul de pornire, puteți lansa orice aplicație instalată, puteți lansa aplicația Live TV pentru a viziona transmisiuni TV, puteți viziona un film din diverse aplicații de streaming sau puteți comuta la un dispozitiv conectat la portul HDMI. De asemenea, puteți ieși din operarea oricărei aplicații în orice moment și puteți reveni la ecranul de pornire prin apăsarea butonului Acasă de pe telecomandă.

În primul rând (Top picks for you), conținutul de streaming al aplicațiilor de streaming instalate pe televizorul dvs. va fi sugerat în funcție de criteriile de căutare din istoricul de căutare. Aici veți găsi, de asemenea, selectarea directă a ultimei conexiuni de intrare TV selectate. În acest rând,

pe prima poziție, veți găsi și caseta de selecție cu ultima sursă de intrare, dacă funcția de control HDMI CEC este activată pe acest dispozitiv.

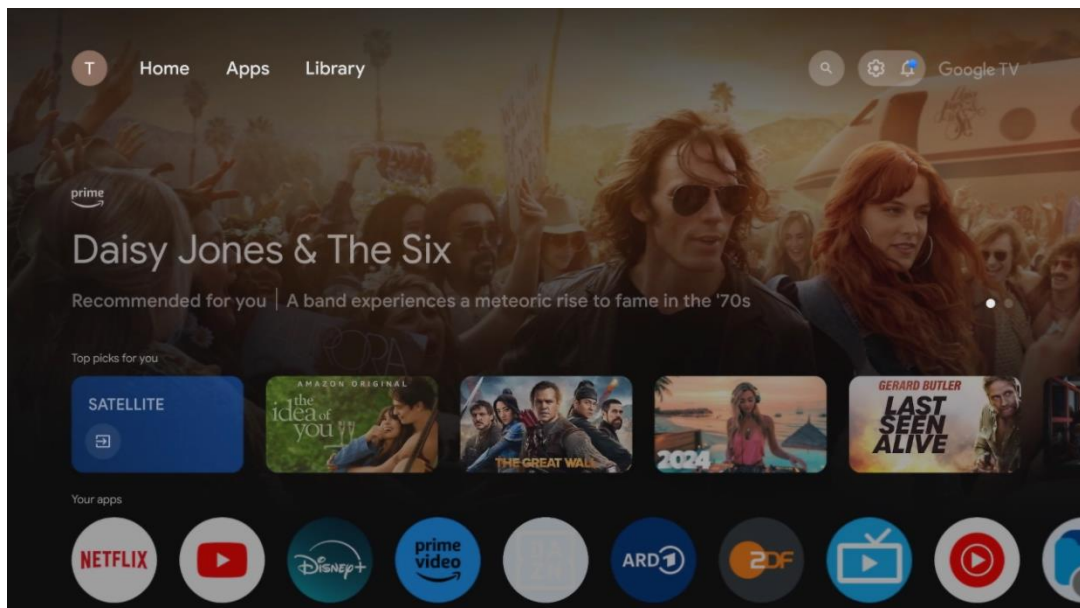

Notă: În funcție de setările televizorului dvs. și de țara selectată în timpul configurării inițiale, meniul Acasă poate conține elemente diferite.

Al doilea rând (Aplicațiile dvs.) este rândul de aplicații. Cele mai importante aplicații pentru servicii de streaming precum Netflix sau YouTube, precum și pentru televiziune în direct și MMP (player multimedia) pot fi găsite aici.

Selectați o aplicație cu butoanele direcționale de pe telecomandă și confirmați selecția cu butonul **OK** pentru a porni aplicația selectată.

Selectați o aplicație și țineți apăsat butonul **OK** pentru a elimina aplicația selectată din rândul de favorite, pentru a o muta într-o poziție nouă sau pentru a o lansa.

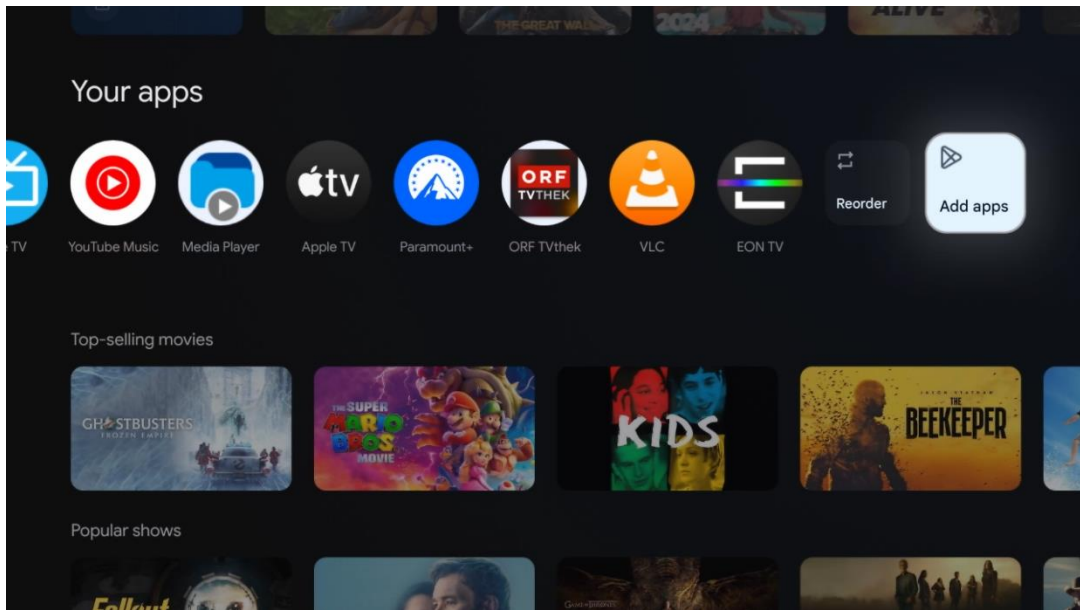

Pe penultima și ultima poziție din acest rând veți găsi casete cu opțiunile Reordonare și Adăugare aplicații. Selectați aceste opțiuni pentru a reordona aplicațiile din acest rând sau pentru a adăuga o nouă aplicație la acest rând de aplicații favorite.

Funcționarea aplicației TV în direct și a playerului multimedia este explicată într-un capitol separat Meniu.

Mai jos pe ecranul principal, veți găsi canale suplimentare afișate în funcție de gen sau categorie de conținut de streaming.

8.1 Contul Google

Navigați la pictograma profilului dvs. din colțul din stânga sus și apăsați **OK**. Evidențiați pictograma profilului și apăsați **OK**.

Aici puteți să vă modificați setările profilului, să adăugați conturi Google noi sau să gestionați conturile deja existente.

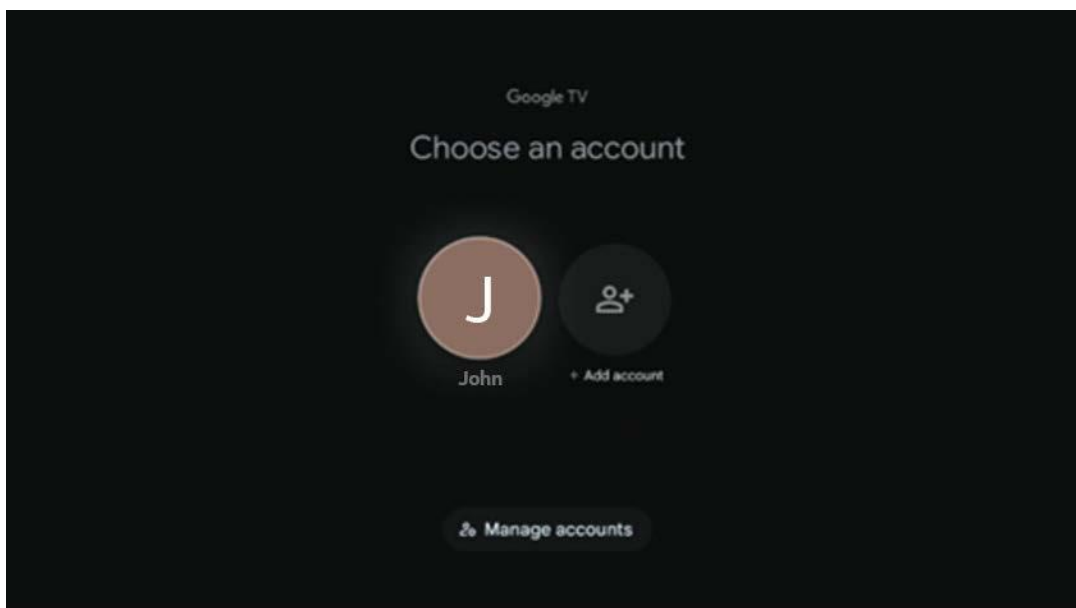

8.2 Aplicații

Selectați fila Aplicații din ecranul de pornire pentru a afișa aplicațiile instalate pe televizor. Pentru a instala o aplicație, mergeți la bara de căutare și tastați numele aplicației. Aceasta va porni o căutare în Magazinul Google Play.

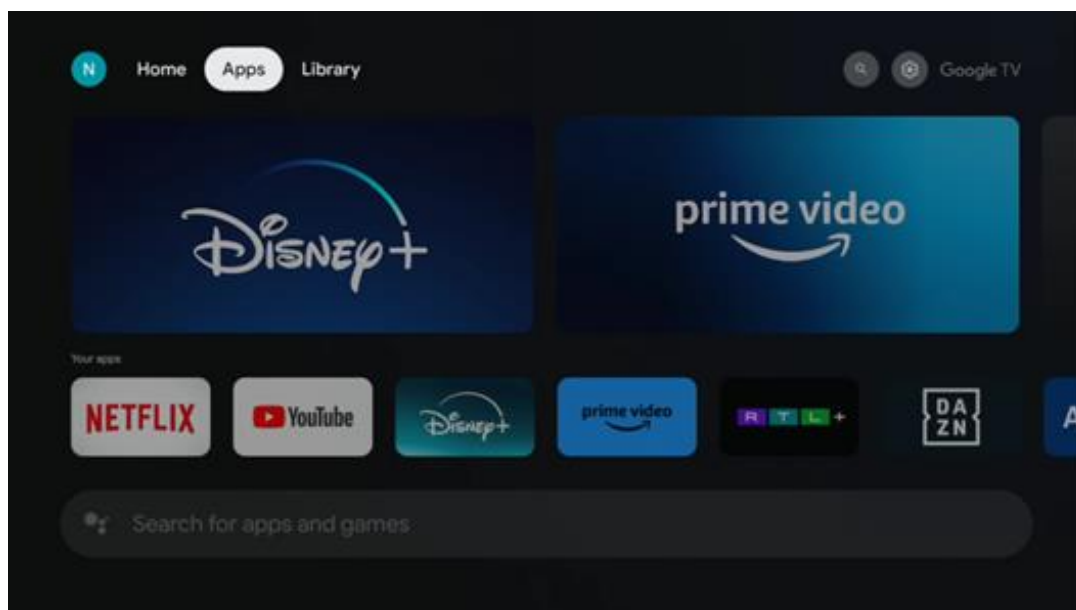

8.3 Bibliotecă

Selectați fila Bibliotecă de pe pagina principală pentru a reda conținutul de streaming pe care l-ați achiziționat sau închiriat deja pe televizor sau pe dispozitive mobile, cum ar fi telefonul mobil sau tableta, utilizând contul Google.

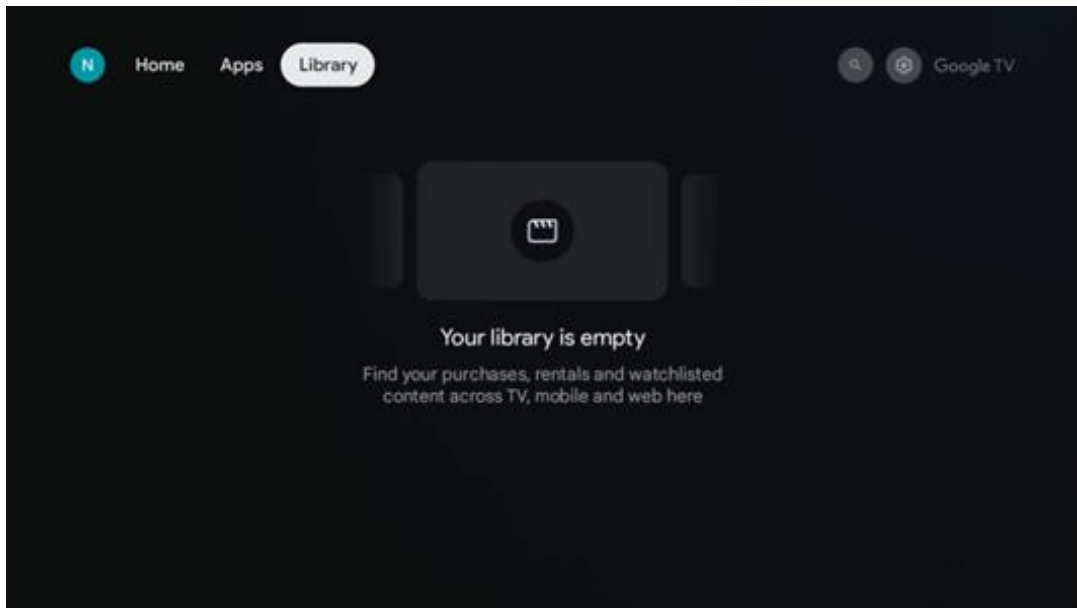

8.4 Căutare Google TV

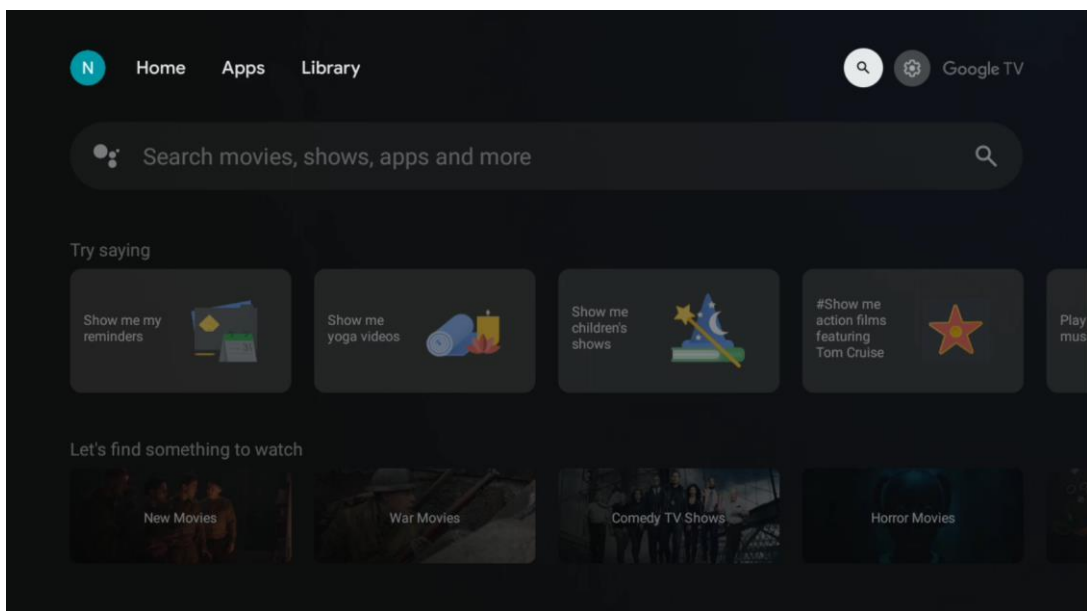

Instrumentele de căutare sunt situate în partea dreaptă sus a ecranului. Puteți introduce un cuvânt pentru a începe o căutare utilizând tastatura virtuală sau puteți încerca căutarea vocală utilizând microfonul încorporat în telecomandă. Deplasați focalizarea la opțiunea dorită și apăsați **OK** pentru a continua.

Căutare vocală - Apăsați pictograma microfon pentru a porni funcția de căutare vocală. În partea de sus a ecranului apare un câmp de căutare vocală Google. Adresați întrebarea dvs. către Google, iar televizorul vă va răspunde. Pentru termenii de căutare locali, este important ca limba Meniu a televizorului să fie setată la limba locală.

Căutare tastatură - Selectați bara de căutare și apăsați **OK**. Tastatura virtuală Google va apărea pe ecran. Tastați întrebarea la care doriți să primiți răspuns.

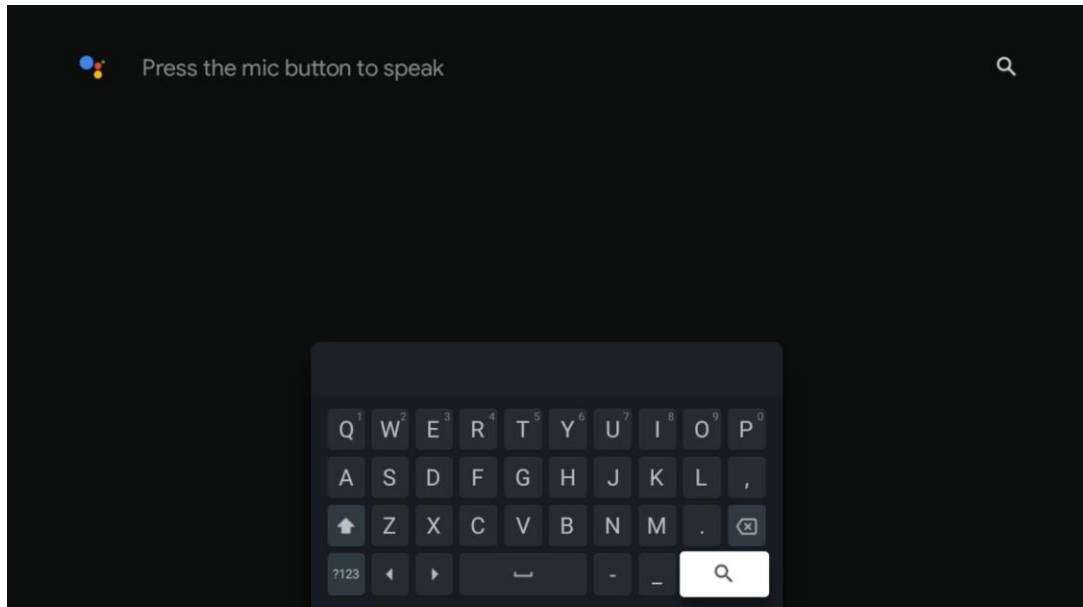

8.5 Notificări

Butonul de notificare apare numai atunci când există una sau mai multe notificări necitite. Pentru a le verifica, vă rugăm să navigați la pictograma Setări, care va deschide submeniul. În partea de jos a submeniului, veți putea găsi toate cele mai recente notificări.

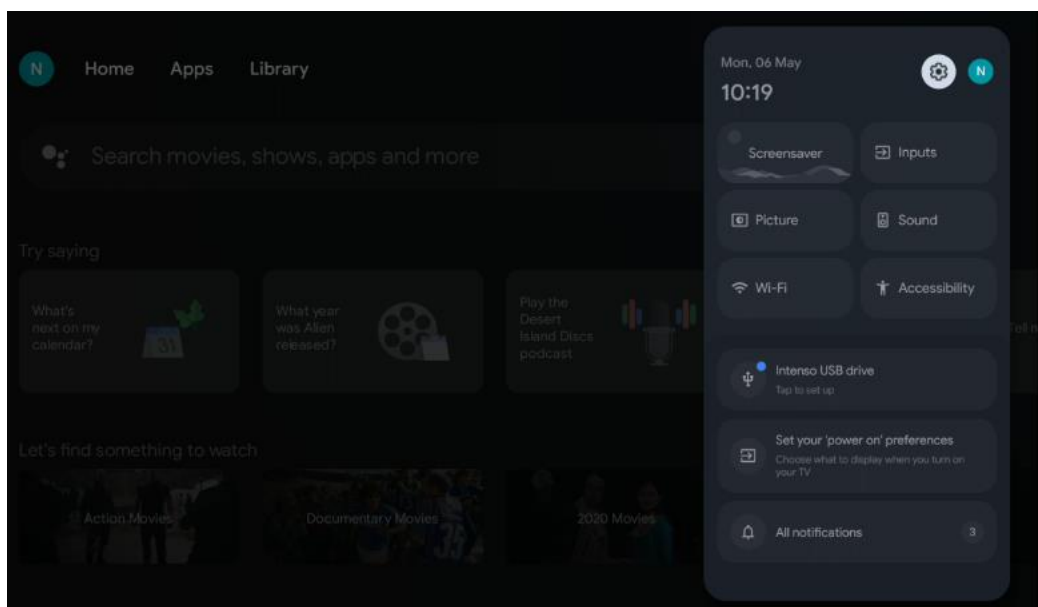

9 Setări

Pentru a vedea lista completă a setărilor disponibile, navigați la Ecranul de pornire, apăsând butonul Ecran de pornire. Faceți clic pe butonul Setări din colțul din dreapta sus.

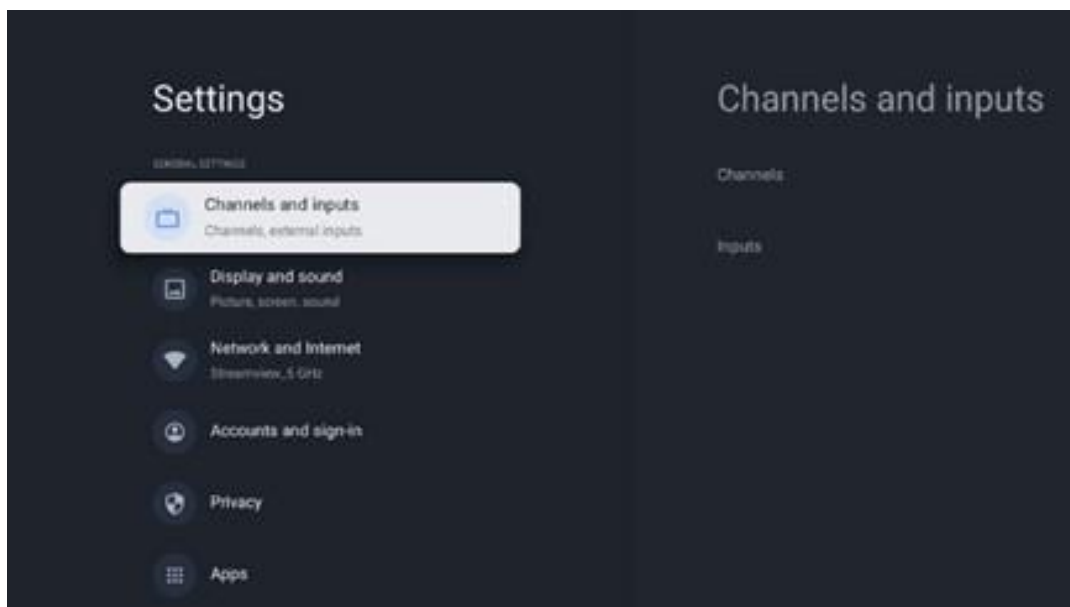

* Imaginile de mai sus sunt doar pentru referință, vă rugăm să consultați produsul pentru detalii.

Notă: Dacă faceți clic pe butonul **Setări** în timpul operării aplicațiilor de streaming media, cum ar fi YouTube, Netflix, Prime Video etc., este posibil să intrați în schimb în meniul Afișare și sunet. Acolo puteți regla setările de imagine, ecran, sunet și ieșire audio fără a ieși din operarea aplicațiilor de streaming media.

9.1 Setați numele dispozitivului dvs.

În acest meniu aveți opțiunea de a selecta numele televizorului dvs. din lista de nume sugerate. De asemenea, puteți atribui un nume personalizat pentru televizor.

Acest lucru este important pentru operarea funcției Chromecast, astfel încât televizorul dvs. va fi identificat cu numele corect. Prin atribuirea numelui televizorului, televizorul dvs. va fi, de asemenea, identificat corect în rețeaua de acasă.

9.2 Canale și intrări

Scanați pentru canalele disponibile și intrările disponibile.

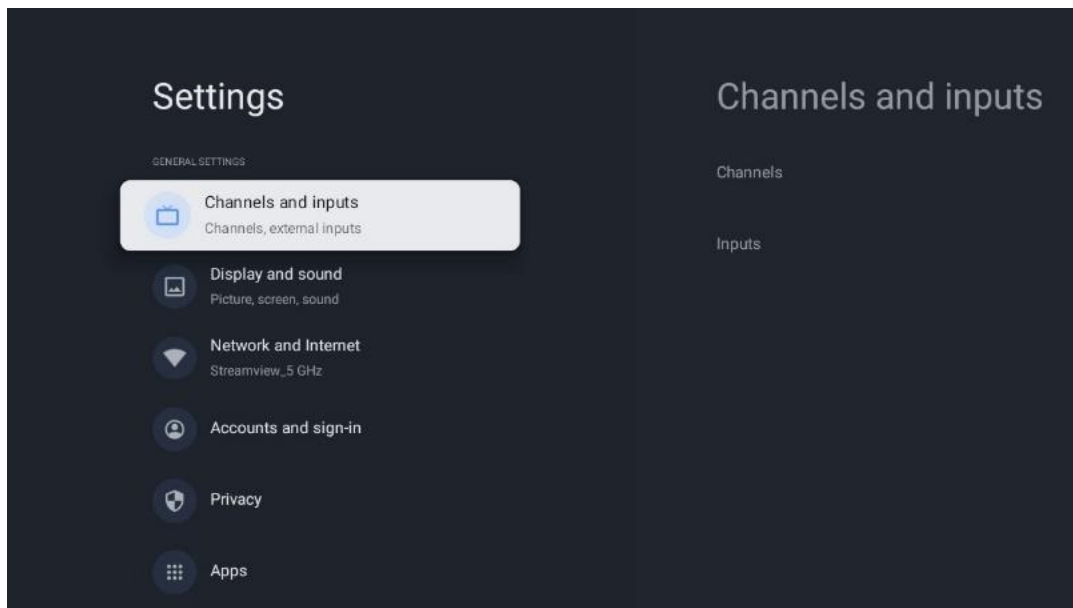

9.2.1 Canale

În acest meniu puteți selecta modul de instalare a tunerului de recepție în funcție de tipul de recepție a semnalului TV: Analogic, Antenă, Cablu sau Satelit.

Selectați modul și apăsați **OK** pentru a trece la tuning.

9.2.1.1 Analogic

- **Căutare canale:** Apăsați butonul **OK** pentru a efectua căutarea automată a canalelor analogice. Când procesul de scanare este finalizat, apăsați butonul **Înapoi** pentru a reveni la meniul anterior.
- **Actualizarea scanării:** Apăsați butonul **OK** de pe telecomandă pentru a efectua căutarea automată pentru a actualiza lista de canale. Aceasta va adăuga canale noi sau va actualiza informațiile canalelor curente.
- **Scanare manuală analogică:** Apăsați butonul **OK** pentru a alege manual o frecvență de pornire și direcția de scanare.

9.2.1.2 Antenă

- **Scanarea canalelor:** Apăsați butonul **OK** de pe telecomandă pentru a efectua căutarea automată a canalelor DVB-T/T2. Când procesul de scanare este finalizat, apăsați butonul **Înapoi** pentru a reveni la meniul anterior.
- **Actualizarea scanării:** Canalele adăugate anterior nu vor fi șterse, dar canalele nou găsite vor fi stocate în lista de canale.
- **Scanare RF unică:** Selectați canalul RF utilizând butoanele direcționale dreapta/stânga. Vor fi afișate Nivelul semnalului și Calitatea semnalului canalului selectat. Apăsați **OK** pentru a începe scanarea pe canalul RF selectat. Canalele găsite vor fi stocate în lista de canale.

- **Actualizarea manuală a serviciului:** Această funcție va începe manual actualizarea canalelor TV/radio recepționate.
- **LCN:** Setează preferințele pentru LCN. LCN este sistemul Logical Channel Number care organizează emisiunile disponibile în conformitate cu o secvență recunoscută de numere de canal (dacă este disponibilă).
- **Tip scanare canal:** Setează preferința pentru tipul de scanare.
- **Tip magazin canal:** Setează preferința pentru tipul de magazin.
- **Selectare rețea favorită:** Selectați rețeaua preferată. Această opțiune de meniu va fi activă, dacă sunt disponibile mai multe rețele.

9.2.1.3 Cablu

- **Scanarea canalelor:** Smart TV caută canale digitale și analogice care pot fi recepționate prin cablu. În funcție de țară, furnizorii opționali de televiziune prin cablu DVB-C sunt oferți în timpul instalării inițiale și sunt enumerați pe ecranul Listă de scanare a canalelor. Dacă primiți semnalul DVB-C de la un furnizor de televiziune prin cablu nededicat, selectați opțiunea Altele. Apăsăți **OK** pentru a începe căutarea canalelor. În meniul Căutare canale, puteți selecta una dintre cele trei opțiuni de căutare a canalelor: Completă, Avansată sau Rapidă.
 - **Full:** Căutare automată a tuturor canalelor DVB-C disponibile.
 - **Avansată:** Căutare automată a tuturor canalelor DVB-C disponibile. Pentru această opțiune, este necesar să introduceți parametrii de recepție ai furnizorului DVB-C, frecvența și ID-ul rețelei. Cu această opțiune de căutare, canalele sunt sortate în funcție de LCN al furnizorilor de cablu.
 - **Rapid:** Căutare automată pentru toate canalele DVB-C disponibile. Aceasta va căuta toate transponderile de cablu disponibile cu simbolurile standard.
- **Scanare RF unică:** Căutare manuală a canalelor DVB-C prin frecvența transponderului.
- **LCN:** Opțiuni LCN pentru căutarea canalelor DVB-C.
- **Tip scanare canal:** Setează preferința pentru tipul de scanare.
- **Tip magazin canal:** Setează preferința pentru tipul de magazin.

9.2.1.4 Satelit

În primul rând, trebuie să alegeți ce mod de instalare a canalului să utilizați.

Modul de instalare a canalelor - Satelit preferat

- **Re-scanare satelit:** Procesul de căutare prin satelit va fi efectuat din nou.
- **Adăugare satelit:** Această funcție este utilă atunci când opțiunea Satelit general este selectată ca tip de semnal TV. Atunci când este selectată opțiunea Satelit preferat, setările DiSEqC vor fi determinate automat și vor fi adăugate canale de la noi furnizori de satelit de la noi sateliți selectați, în funcție de furnizorul de satelit selectat.
- **Actualizare satelit:** Dacă selectați funcția Scanare, sateliții recepționabili și setările DiSEqC corespunzătoare vor fi determinate automat și vor fi adăugate canale noi.

- **Reglarea manuală a satelitului:** Selectați satelitul pe care doriți să efectuați căutarea manuală a transponderului de satelit și apăsați **OK**. Setări parametrii exacti de recepție ai transponderului de satelit dorit (frecvență, rata simbolurilor și polarizare). Asigurați-vă că calitatea și nivelul semnalului indică o valoare suficientă și apăsați **butonul Înapoi**. Apăsați butonul direcțional dreapta pentru a începe căutarea. Programele găsite vor fi salvate la sfârșitul listei de programe.

Modul de instalare a canalelor - Satelit general

- **Re-scanare satelit:** Procesul de căutare prin satelit va fi efectuat din nou. Opțional, puteți activa un alt satelit recepționabil și îl puteți adăuga la căutarea automată. Selectați un alt satelit și apăsați **OK**. Setări parametrii exacti de recepție ai satelitului dorit, conexiunile DiSEqC și parametrii de recepție ai unui transponder de satelit recepționabil (frecvența, rata simbolurilor și polarizarea). Asigurați-vă că calitatea și nivelul semnalului indică o valoare suficientă și apăsați **butonul Înapoi**. Apăsați butonul direcțional dreapta pentru a începe scanarea. Programele găsite vor fi salvate la sfârșitul listei de programe.
- **Adăugare satelit:** Apăsați **OK** pentru a seta parametrii de recepție ai satelitului pe care doriți să îl adăugați. Activați satelitul în starea satelitului și setări parametrii de recepție exacti ai satelitului dorit. Setări porturile DiSEqC și parametrii de recepție ai unui transponder de satelit recepționabil (frecvența, rata simbolurilor și polarizarea). Asigurați-vă că calitatea și nivelul semnalului indică o valoare suficientă și apăsați **butonul Înapoi**. Apăsați butonul direcțional dreapta pentru a începe scanarea. Canalele găsite vor fi stocate la sfârșitul listei de canale.
- **Actualizare satelit:** Scanarea canalelor sateliților selectați va fi inițiată, iar noile canale vor fi adăugate automat la lista de canale.
- **Reglarea manuală a satelitului:** Selectați satelitul pe care doriți să efectuați căutarea manuală a transponderului de satelit și apăsați **OK**. Setări parametrii exacti de recepție ai transponderului de satelit dorit (frecvență, rata simbolurilor și polarizare). Asigurați-vă că calitatea și nivelul semnalului indică o valoare suficientă și apăsați **butonul Înapoi**. Apăsați butonul direcțional dreapta pentru a începe căutarea. Programele găsite vor fi salvate la sfârșitul listei de programe.

9.2.1.5 Actualizare automată a canalului

Această funcție permite actualizarea automată a canalului. În mod implicit, aceasta rămâne dezactivată. Dacă aveți canale sortate individual pentru a menține o anumită ordine, este recomandabil să păstrați această funcție dezactivată.

9.2.1.6 Mesaj de actualizare a canalului

Această funcție permite actualizarea automată a canalului. În mod implicit, aceasta rămâne dezactivată. Activați această funcție dacă doriți să primiți notificări pe ecran atunci când devin disponibile canale noi.

9.2.1.7 Controale parentale

Acest meniu vă permite să configurați opțiunile de control parental. Pentru a-l accesa, va trebui să introduceți codul PIN setat în timpul procesului inițial de configurare a televizorului.

9.2.1.8 Licențe open-source

Aici veți găsi informații despre licențele Open-Source.

9.2.2 Intrări

Aici veți găsi informații despre dispozitivele conectate la intrările HDMI ale televizorului dvs. și opțiunile de operare HDMI-CEC.

Intrare conectată: Vizualizați dispozitivele listate conectate la conexiunile compozit sau HDMI ale televizorului. Puteți redenumi conexiunea sau puteți atribui un nume de dispozitiv individual pentru anumite conexiuni.

Intrări în așteptare: Vizualizați o listă a intrărilor HDMI disponibile.

Intrare neconectată: Vizualizați conexiunile la care nu este conectat niciun dispozitiv.

Controlul electronic al consumatorilor (CEC)

Cu funcția CEC a televizorului, puteți opera un dispozitiv conectat cu telecomanda televizorului. Această funcție utilizează HDMI CEC (Consumer Electronics Control) pentru a comunica cu dispozitivele conectate. Dispozitivele trebuie să suporte HDMI CEC și trebuie să se refere la o conexiune HDMI.

Televizorul este livrat cu funcția CEC activată. Asigurați-vă că toate setările CEC sunt configurate corect pe dispozitivul CEC conectat. Funcția CEC are denumiri diferite pe diferite mărci. Este posibil ca funcția CEC să nu funcționeze cu toate dispozitivele. Dacă conectați un dispozitiv cu suport HDMI CEC la televizor, sursa de intrare HDMI aferentă va fi redenumită cu numele dispozitivului conectat.

Pentru a opera dispozitivul CEC conectat, selectați sursa de intrare HDMI aferentă din meniul Intrări din Ecranul de pornire. Sau apăsați butonul **Sursă** dacă televizorul este în modul Live TV și selectați sursa de intrare HDMI aferentă din listă. Pentru a încheia această operațiune și a controla din nou televizorul prin intermediul telecomenzii, apăsați butonul **Sursă** de pe telecomandă și comutați la o altă sursă.

Telecomanda televizorului este capabilă să controleze automat dispozitivul odată ce sursa HDMI conectată a fost selectată. Cu toate acestea, nu toate butoanele vor fi redirectionate către dispozitiv. Numai dispozitivele care acceptă funcția CEC Remote Control vor răspunde la telecomanda televizorului.

Control HDMI Pornit/Oprit: Permiteți televizorului să controleze dispozitivele HDMI.

Oprire automată dispozitiv: Opriți dispozitivele HDMI împreună cu televizorul.

Pornirea automată a televizorului: Porniți televizorul cu dispozitivul HDMI

Lista dispozitivelor CEC: Vizualizați dispozitivele care acceptă funcția HDMI și sunt conectate la televizor.

9.3 Afișaj și sunet

Reglați setările de imagine, ecran, sunet și ieșire audio.

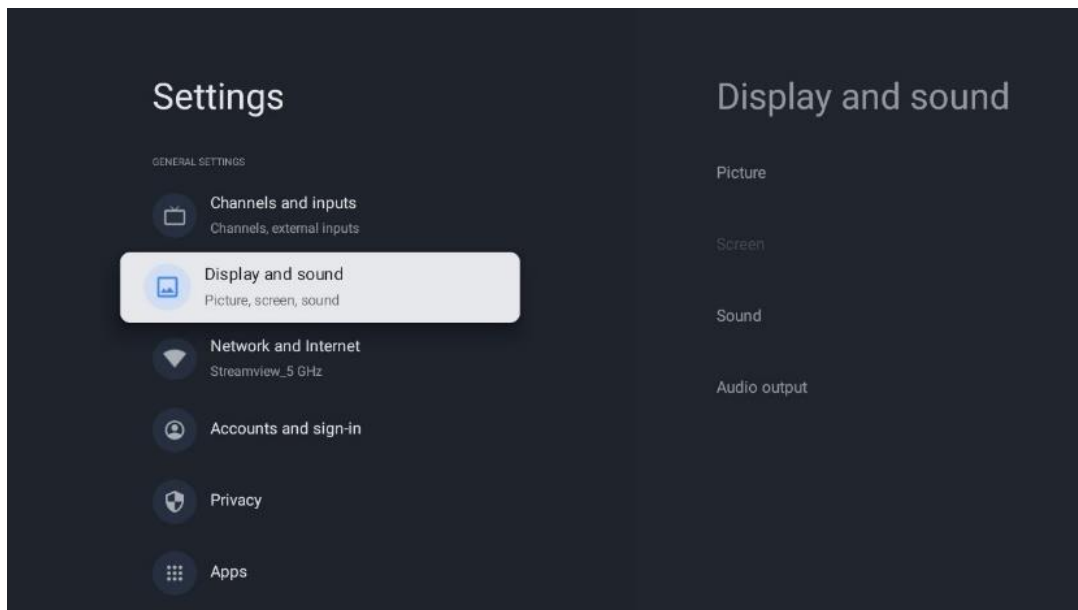

9.3.1 Imagine

Aici puteți ajusta setările Imaginii.

9.3.1.1 Mod imagine

La instalarea inițială a televizorului, în mod implicit, televizorul este setat la modul Imagine pentru economisirea energiei. Selectați una dintre presetările modului de imagine sau puteți ajusta manual setările Imaginii în funcție de preferințele dvs. în modul Utilizator.

9.3.1.2 Mod utilizator (ajustări manuale ale imaginii)

Ajustări pe care le puteți face:

- **Lumina de**
Modifică nivelul luminii de fundal, ajustând nivelul de iluminare al panoului de afișaj al televizorului
- **Luminozitate automată**
Când este pornit, televizorul adaptează luminozitatea ecranului în funcție de luminozitatea mediului înconjurător
- **Luminozitate**
Schimbă nivelul luminii emise de televizor de la mai întunecat la mai luminos

- **Contrast**
Modifică nivelul de contrast ajustând luminozitatea imaginii sau nivelul de luminozitate a albului, prin urmare, modificând luminozitatea tuturor culorilor
- **Saturație**
Schimbă nivelul de saturație, ajustând intensitatea sau vioiciunea culorilor de pe afișajul
- **HUE**
Modifică reprezentarea unghiulară a valorilor culorilor într-o imagine. Prin ajustarea nivelului, se refac culorile în întreaga imagine
- **Nitidețe**
Modifică nivelul de claritate, ajustând îmbunătățirea marginilor

9.3.1.3 Setări avansate

- **Temperatura culorii:** Setăți temperatura de culoare preferată. Vor fi disponibile opțiunile Utilizator, Rece, Standard și Cald. Puteți regla manual valorile câștigului roșu, verde și albastru. Dacă una dintre aceste valori este modificată manual, opțiunea Temperatura culorii va fi modificată la Utilizator, dacă nu este deja setată la Utilizator.
- **DNR:** Reducerea dinamică a zgomotului (DNR) este procesul de eliminare a zgomotului din semnalul digital sau analogic. Setăți preferințele DNR ca Low, Medium, Strong sau Auto, sau dezactivați-l.
- **MPEG NR:** Reducerea zgomotului MPEG curăță sau blochează zgomotul din jurul contururilor și zgomotul de fond. Setăți preferința MPEG NR ca fiind scăzută, medie sau puternică, sau dezactivați-o.
- **Intensitate maximă:** Această opțiune crește semnificativ contrastul, luminozitatea și claritatea. Puteți să o activați sau să o dezactivați.
- **Control luma adaptiv:** Adaptive Luma Control ajustează setările de contrast la nivel global în funcție de o histogramă de conținut pentru a oferi o percepție mai profundă a negrului și mai luminoasă a albului. Setăți preferința Adaptive Luma Control ca Low, Medium sau Strong, sau dezactivați-o.
- **Controlul contrastului local:** Îmbunătățirea contrastului local încearcă să crească aspectul tranzițiilor lumină-întuneric la scară largă, la fel cum ascuțirea cu o mască unsharp crește aspectul marginilor la scară mică.
- **Amplificator dinamic de culoare:** Îmbunătățește afișarea culorilor prin ajustarea colorimetriei pentru a oferi o reprezentare mai vie și mai naturală a culorilor.
- **Ton de carne:** Opțiunea Ton de carne vă permite să rafinați culorile pielii în imagini fără a afecta alte culori de pe ecran.
- **Mod film DI:** Aceasta este funcția de detectare a cadenței 3:2 sau 2:2 pentru conținutul filmelor de 24 fps și îmbunătățește efectele secundare (cum ar fi efectul de întrepătrundere sau trepidația) care sunt cauzate de aceste metode de tragere în jos. Setăți preferința DI Film Mode ca Auto sau dezactivați-o. Acest element nu va fi disponibil dacă Modul joc sau Modul PC (opțional) este activat.
- **Întinderea albastră:** Ochiul uman percepe tonurile de alb mai reci ca fiind mai luminoase. Funcția Întindere albastră modifică balansul de alb al nivelurilor de gri medii și

înalte la temperaturi de culoare mai reci. Puteți activa sau dezactiva această funcție.

- **Gamma:** Setări preferințele gamma. Sunt disponibile opțiunile întunecat, mediu și luminos.
- **Modul joc:** Modul Joc este modul care reduce o parte din algoritmi de procesare a imaginii pentru a ține pasul cu jocurile video care au rate rapide de cadre. Activați sau dezactivați funcția Mod joc.
- **Spațiul de culoare:** Definiște spectrul de culori acceptate de televizor, influențând bogăția și acuratețea reprezentării culorilor pe ecran.
- **Tuner de culoare:** Saturația, nuanța și luminozitatea culorilor pot fi ajustate prin modificarea tonurilor roșu, verde, albastru, cyan, magenta, galben și a tonurilor de carne (tonul pielii). Acest lucru face ca imaginea să pară mai vie sau mai naturală. Setări manual valorile de nuanță, culoare, luminozitate, offset și câștig. Evidențiați Activare și apăsați OK pentru a activa această funcție.
- **Corecție punctuală a balanței de alb:** Funcția de echilibrare a albului calibrează temperatura de culoare a televizorului în niveluri detaliate de gri. Puteți îmbunătăți uniformitatea scării de gri fie vizual, fie prin măsurarea acesteia. Reglați manual nivelul culorilor roșu, verde, albastru și valorile câștigului. Evidențiați Activare și apăsați OK pentru a activa această funcție.

9.3.1.4 Resetare la setările implicite

Resetați setările imaginii la setările implicite din fabrică.

Notă: În funcție de sursa de intrare setată în prezent, este posibil ca unele opțiuni de meniu să nu fie disponibile.

9.3.2 Sunet

În acest meniu puteți regla setările de sunet.

9.3.2.1 Stil de sunet

Pentru o reglare ușoară a sunetului, puteți selecta o setare prestabilită. Sunt disponibile opțiunile User, Standard, Vivid, Sport, Movie, Music sau News. Setările de sunet vor fi ajustate în funcție de stilul de sunet selectat.

9.3.2.2 Ajustări manuale ale sunetului

Alternativ, puteți efectua și următoarele ajustări manuale:

- **Stil de sunet:** Pentru o reglare mai ușoară a sunetului, puteți selecta o setare prestabilită. Sunt disponibile opțiunile User, Standard, Vivid, Sport, Movie, Music sau News. Setările de sunet vor fi ajustate în funcție de stilul de sunet selectat.
- **Echilibru:** Reglați balansul de volum stânga și dreapta pentru difuzoare și căști.
- **Bas:** Reglați nivelul tonurilor joase.

- **Treble:** Reglați nivelul tonurilor înalte.
- **Sunet surround Pornit/Oprit:** Activează modul surround al difuzoarelor televizorului.
- **Detalii egalizator:** Setează parametrii egalizatorului în modul de sunet Utilizator. Notă: Puteți selecta unul dintre modurile de sunet preinstalate oferite în acest meniu sau puteți seta manual Balance, Bass, Treble, Surround sound sau Equaliser detail (numai dacă procesarea Dolby Audio este dezactivată).
- **Difuzoare pornite/oprite:** Activați sau dezactivați difuzoarele TV.
- **Întârziere difuzor:** Aici puteți regla întârzierea sunetului difuzorului.
- **Controlul automat al volumului:** Cu controlul automat al volumului, puteți seta televizorul să niveleze automat diferențele bruște de volum, de exemplu ceea ce se întâmplă la începutul reclamelor sau când schimbați canalul. Selectați această opțiune și apăsați butonul OK pentru a o activa sau dezactiva .
- **Modul Downmix:** Setări preferința dvs. pentru a converti semnalele audio multicanal în semnale audio cu două canale. Apăsați butonul OK pentru a vedea opțiunile. Sunt disponibile opțiunile Stereo și Surround. Evidențiați opțiunea preferată și apăsați butonul OK pentru a seta.
- **Îmbunătățitor de dialog:** Reglează automat sunetul dialogurilor, făcându-le să iasă în evidență față de alte sunete.
- **Resetare la setările implicite:** Resetează setările de sunet la setările implicite din fabrică.

9.3.3 Ieșire audio

Ieșire digitală: Setări preferința de ieșire a sunetului digital. Sunt disponibile opțiunile Auto, Bypass, PCM, Dolby Digital Plus și Dolby Digital. Evidențiați opțiunea preferată și apăsați OK pentru a seta.

Întârziere ieșire digitală: Aici puteți regla întârzierea valorii întârzierii SPDIF.

9.4 Rețea și internet

Puteți configura setările de rețea ale televizorului utilizând opțiunile din acest meniu.

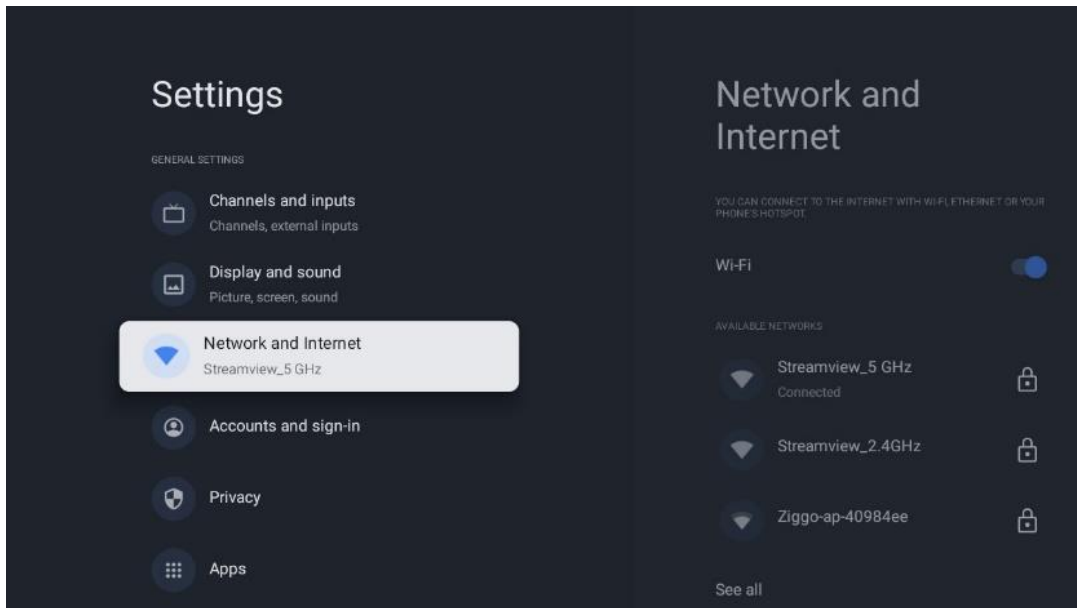

9.4.1 Wi-Fi Pornit/Oprit

Activați și dezactivați funcția LAN fără fir (WLAN).

9.4.2 Alegeți rețeaua Wi-Fi disponibilă

Atunci când funcția Wi-Fi este activată, rețelele fără fir disponibile vor fi listate. Evidențiați See all și apăsați **OK** pentru a vedea toate rețelele. Selectați una și apăsați **OK** pentru conectare. Este posibil să vi se solicite să introduceți o parolă pentru a vă conecta la rețeaua selectată, în cazul în care rețeaua este protejată prin parolă.

9.4.3 Alte opțiuni

- **Adăugați o rețea nouă:** Adăugați rețele cu SSID-uri ascunse.
- **Economizor de date:** Reglează automat calitatea video pentru a utiliza mai puține date mobile. Acesta va monitoriza și va limita traficul de rețea.
- **Utilizarea datelor și alertele:** Afișează cantitatea de date utilizată pe zi și vă permite să setați alerte de date.
- **Scanarea întotdeauna disponibilă:** Puteți lăsa serviciul de localizare și alte aplicații să scaneze pentru rețele, chiar și atunci când funcția Wi-Fi este dezactivată. Apăsați OK pentru a-l activa și dezactiva.

9.4.4 Opțiuni Ethernet

- **Conectat / Neconectat:** Afișează starea conexiunii la internet prin Ethernet, adresele IP și MAC.

- **Setări proxy:** Setati manual un proxy HTTP pentru browser. Acest proxy nu poate fi utilizat de alte aplicații.
- **Setări IP:** Configurați setările IP ale televizorului.

9.4.5 Altele

Politica de confidențialitate a rețelei: Citiți despre politica de confidențialitate a rețelei și acceptați-o sau refuzați-o.

Configurații de trezire:

- **WoW:** Activați și dezactivați funcția Wake on WLAN. Această funcție vă permite să porniți sau să treziți televizorul prin intermediul rețelei fără fir.
- **WoL:** Activați și dezactivați funcția Wake on LAN. Această funcție vă permite să porniți sau să treziți televizorul prin rețea.

9.5 Conturi și autentificare

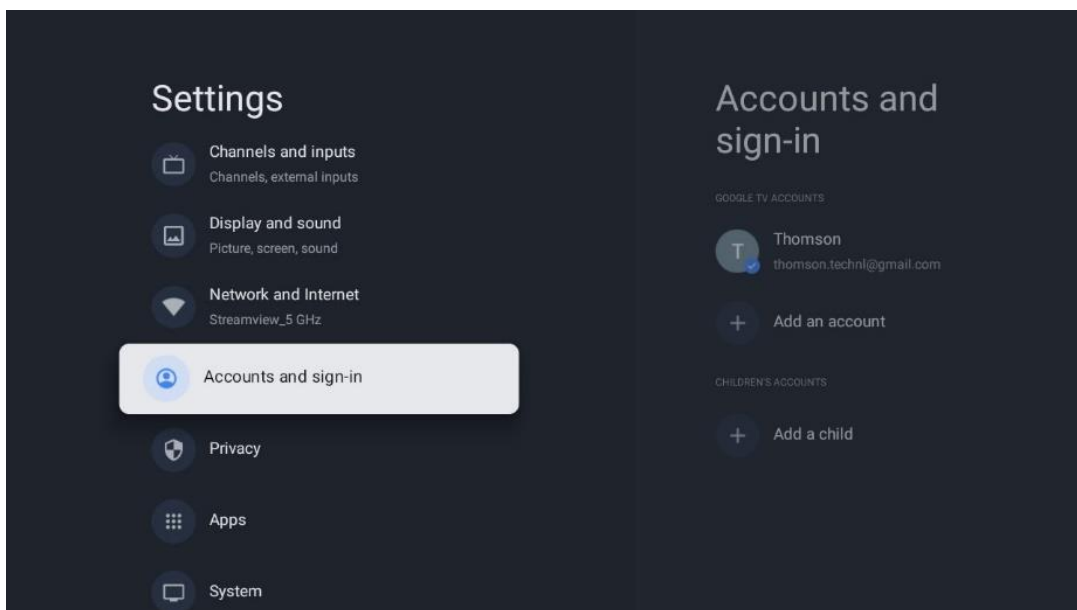

- **Contul Google TV:** Această opțiune va fi disponibilă dacă v-ați conectat la contul Google. Puteți să vă blocați preferințele contului, să vă configurați preferințele de sincronizare a datelor, să vă gestionați plățile și achizițiile, să ajustați setările Google Assistant, să activați modul Apps-only și să eliminați contul de pe televizor.
- **Adăugați un cont:** Adăugați un cont nou prin conectarea la acesta.
- **Adăugați un copil:** Adăugați un cont pentru copii cu protecție parentală.

9.6 Confidențialitate

Modificați și ajustați setările de confidențialitate și permisiunile aplicației.

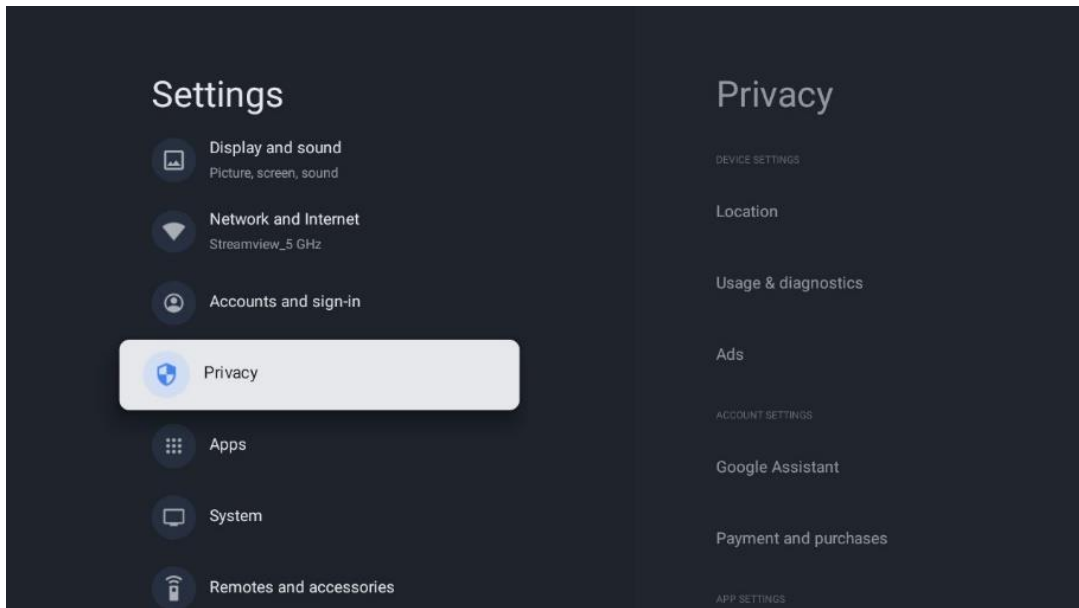

Setări dispozitiv

- **Locație:** Selectați dacă Google poate colecta date de localizare în funcție de Wi-Fi-ul dvs. Este important să furnizați Google locația dvs. deoarece instalarea multor aplicații depinde de geo-localizare. Instalarea anumitor aplicații de streaming, în special a celor care transmit canale TV, este posibilă numai în funcție de regulile de geo-localizare.
- **Utilizare și diagnosticare:** Trimiteți automat informații de diagnosticare către Google.
- **Anunțuri:** Selectați dacă Google are permisiunea de a colecta date de utilizare și diagnostice și de a vă promova anunțuri personalizate.

Setări cont:

- **Google Assistant:** Selectați contul activ, vizualizați permisiunile, selectați aplicațiile care ar trebui incluse în rezultatele căutării, activați filtrul de căutare securizată și vizualizați licențele open-source.
- **Plăți și achiziții:** Configurați setările pentru plăți și achiziții Google.

Setări aplicație:

- **Acces special la aplicații:** Selectați aplicațiile care pot avea acces la informațiile dvs. și care au acces special.
- **Securitate și restricții:** Puteți utiliza opțiunile din acest meniu pentru a permite sau restricționa instalarea de aplicații din alte surse decât Magazinul Google Play. Setări opțiunile astfel încât televizorul dvs. să nu permită sau să avertizeze împotriva instalării de aplicații care ar putea cauza probleme grave.

9.7 Aplicații

Utilizați opțiunile din acest meniu pentru a gestiona aplicațiile instalate pe televizor.

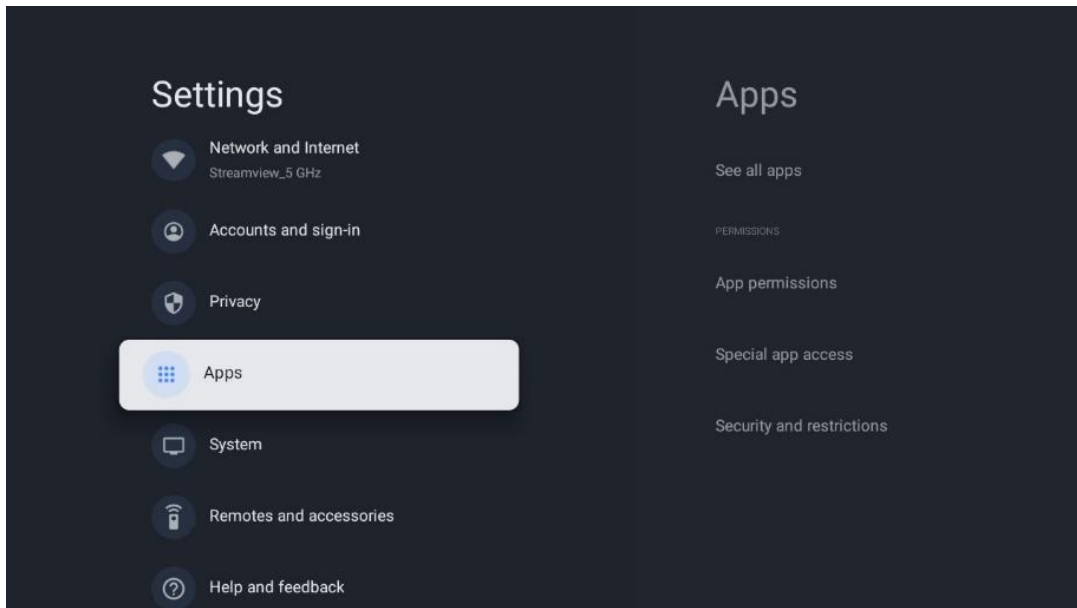

Aplicații deschise recent: Aplicațiile deschise recent sunt afișate aici.

Vezi toate aplicațiile: Selectați Vezi toate aplicațiile și apăsați OK pentru a afișa o listă completă a tuturor aplicațiilor instalate pe televizor. De asemenea, veți putea vedea spațiul de stocare ocupat de fiecare aplicație. De aici puteți verifica versiunile aplicațiilor, puteți porni sau opri forțat funcționarea acestora, puteți dezinstala aplicațiile descărcate, puteți verifica permisiunile și le puteți activa sau dezactiva, puteți gestiona notificările, puteți șterge datele și memoria cache și multe altele. Pur și simplu evidențiați o aplicație și apăsați OK pentru a accesa opțiunile disponibile.

Permițiuni: Gestionați permisiunile și alte caracteristici ale aplicațiilor.

- **Permițiuni pentru aplicații:** Aplicațiile vor fi sortate în funcție de categoria tipului de permisiune. Puteți activa/dezactiva permisiunile pentru aplicații din cadrul acestor categorii.
- **Acces la aplicații speciale:** Configurați caracteristicile aplicației și permisiunile speciale.
- **Securitate și restricții:** Cu ajutorul opțiunilor din acest meniu, puteți permite sau restricționa instalarea de aplicații din alte surse decât Magazinul Google Play. Setați televizorul să nu permită sau să avertizeze înainte de instalarea aplicațiilor care pot provoca daune.

9.8 Sistemul

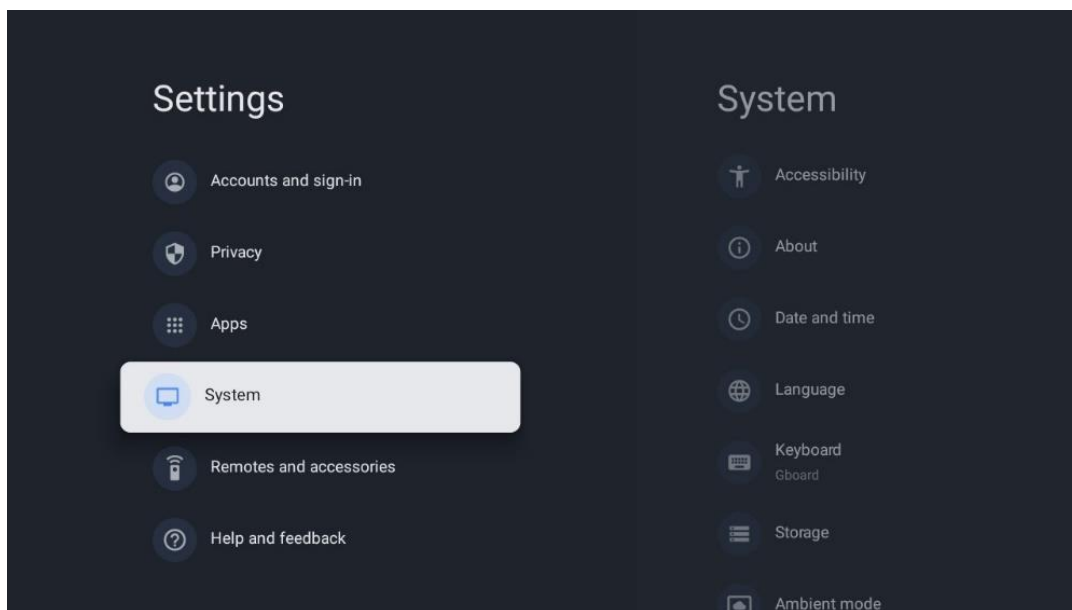

9.8.1 Accesibilitate

Activați/dezactivați subtitrările, ajustați limba și dimensiunea textului și alegeți un stil de subtitrare.

Activați sau dezactivați textul cu contrast ridicat.

Activați sau dezactivați funcția Text to speech de la Google. Această funcție va vocaliza automat textul afișat pe ecran. Este o funcție utilă pentru persoanele cu probleme de vedere. În această secțiune a meniului puteți ajusta setările pentru funcția Text to speech, cum ar fi rata de vorbire și limba implicită.

9.8.2 Despre

Aici puteți găsi informații hardware și software despre televizorul dvs., precum și sistemul de operare Android și versiunea ESN Netflix.

- **Actualizare sistem:** Selectați această opțiune de meniu și apăsați **OK** pe telecomandă pentru a verifica dacă este disponibilă o actualizare de software pentru televizor.
- **Nume dispozitiv:** Selectați această opțiune din meniu și apăsați **OK** pe telecomandă pentru a schimba numele sau pentru a atribui un nume personalizat televizorului dvs. Acest lucru este important deoarece televizorul dvs. ar trebui să fie identificat corect în rețeaua dvs. sau atunci când efectuați funcția Chromecast.
- **Resetare:** Selectați această opțiune de meniu pentru a reseta televizorul la setările din fabrică și a reinstala televizorul.
- **Stare:** În acest meniu veți găsi informațiile hardware ale televizorului dvs., cum ar fi adresa IP, adresa MAC, adresa Bluetooth, numărul de serie și timpul de funcționare.
- **Informații juridice:** În acest meniu veți găsi informațiile legale ale televizorului dvs.

- **Model:** Vă arată modelul televizorului dvs.
- **Versiunea sistemului de operare Android TV:** Vă arată ce versiune a sistemului de operare este instalată pe televizor.
- **Nivelul patch-ului de securitate al sistemului de operare Android TV:** Afișează data patch-ului de securitate instalat pe televizor.

9.8.3 Data și ora

Setați data și ora pe televizor. Aveți posibilitatea ca aceste date să fie actualizate automat prin rețea sau prin emisiuni. Setați-le în funcție de mediul și preferințele dvs. Dezactivați opțiunea Data și ora automate dacă doriți să modificați manual data sau ora. Apoi setați opțiunile dată, oră, fus orar și format oră.

9.8.4 Limba

Setați limba de meniu a televizorului.

9.8.5 Tastatură

Selectați tipul de tastatură virtuală și gestionați setările tastaturii.

9.8.6 Depozitare

Aici este afișată starea spațiului total de stocare al televizorului și al dispozitivelor conectate, dacă este disponibil. Pentru a vizualiza informații detaliate despre utilizare, evidențiați Partiția de stocare internă sau Dispozitivul conectat de stocare externă și apăsați OK. De asemenea, sunt afișate opțiuni pentru ejectarea și formatarea dispozitivelor de stocare conectate.

9.8.7 Modul Ambient

Modul Ambient pe un televizor este o funcție care transformă ecranul televizorului într-o ramă foto digitală sau într-un afișaj de artă virtuală atunci când nu este utilizat. Puteți porni manual acest mod în această secțiune a meniului.

- **Canale:** Alegeți sursa de fotografii sau imagini care urmează să fie afișate în modul ambiental.
- **Mai multe setări:**
 - Afișați vremea în grade C sau F. Puteți alege să afișați ambele sisteme de grade sau să ascundeți gradele.
 - Afișați sau ascundeți ora.
 - Reglați fotografiile personale și setările Google Photos.

- Reglați viteza prezentării.

9.8.8 Putere și energie

Comportament la pornire: Alegeți dacă doriți să vedeți ecranul de pornire Google TV sau ultima sursă de intrare utilizată după pornirea televizorului.

Economisire energie: Reglați timpul de inactivitate, după care televizorul se oprește automat.

Putere:

- **Timp de așteptare:** Setați un timp după care televizorul se oprește și trece automat în modul de așteptare.
- **Dezactivare imagine:** Selectați această opțiune și apăsați **OK** pentru a opri ecranul. Apăsați orice buton de pe telecomandă sau de pe televizor pentru a porni ecranul din nou. În timp ce ecranul televizorului este oprit, puteți efectua în continuare operații de bază, cum ar fi Volum +/-, Mute și Standby cu telecomanda. Aceste funcții funcționează independent de operațiunea de pornire/oprire a ecranului TV.
- **Timer oprire:** Setați un timp după care televizorul se oprește automat.
- **Adormire automată:** Setați după ce perioadă de inactivitate televizorul trebuie să treacă automat în modul standby.
- **Lumină de așteptare:** Porniți/Opriți lumina de așteptare de pe televizor.

Cronometru

- **Tip timp de pornire:** Setați televizorul să pornească singur. Setați această opțiune ca On sau Once pentru a putea seta un temporizator de pornire, setați ca Off pentru a dezactiva. Dacă este setat ca O dată, televizorul se va aprinde o singură dată, la ora pe care ați definit-o în funcția Auto Power On Time.
- **Timp de pornire automată:** Disponibil dacă este activat tipul de timp de pornire. Setați timpul dorit pentru scoaterea televizorului din modul standby utilizând butoanele direcționale și apăsați **OK** pentru a salva timpul setat.
- **Tip timp de oprire:** Setați televizorul să se oprească singur. Setați această opțiune ca Activat sau O dată pentru a putea seta un cronometru de oprire, setați ca Dezactivat pentru a dezactiva. Dacă este setat ca O dată, televizorul se va opri o singură dată, la ora pe care ați definit-o în funcția Timp de oprire automată.
- **Timpul de oprire automată:** Disponibil dacă este activat tipul de timp de stingere. Setați timpul dorit pentru ca televizorul să intre în standby utilizând butoanele direcționale și apăsați **OK** pentru a salva timpul setat.

9.8.9 Distribuție

Atunci când rulați funcția Chromecast de pe dispozitivul mobil care se află în aceeași rețea cu televizorul dvs., televizorul va fi recunoscut ca dispozitiv Google Cast și va permite Asistentului Google și altor servicii să vă trezească televizorul și să răspundă dispozitivelor Chromecast

conectate. Va fi posibil să transmiteți conținut sau conținut multimedia local de pe dispozitivele dvs. mobile către televizor.

Selectați preferința dvs. pentru disponibilitatea Chromecast. Aveți trei opțiuni de setare:

Întotdeauna - televizorul dvs. va fi întotdeauna vizibil pentru alte dispozitive care acceptă această caracteristică (chiar dacă este în modul de așteptare și ecranul este oprit).

În timpul redării - Televizorul dvs. va fi vizibil numai în timpul utilizării funcției Chromecast.

Niciodată - Televizorul dvs. nu va fi vizibil pentru alte dispozitive.

9.8.10 Google

Verificați dacă sunt disponibile actualizări ale serviciilor de sistem.

9.8.11 Sunete de sistem

Activați sau dezactivați sunetele sistemului.

9.8.12 Modul de vânzare cu amănuntul

Activați sau dezactivați modul Retail (Magazin) al televizorului.

9.8.13 Repornire

Reporniți televizorul.

9.9 Telecomandă și accesorii

Conectați dispozitivele Bluetooth, cum ar fi o bară de sunet, căști, boxe Bluetooth, mouse și tastatură sau un controler de jocuri la televizor.

- Setati dispozitivul pe care doriți să îl conectați la modul de împerechere.
- Selectați opțiunea Pair accessory Menu și apăsați butonul **OK** de pe telecomandă pentru a începe căutarea dispozitivelor Bluetooth în modul de împerechere.
- Dispozitivele disponibile vor fi recunoscute și afișate într-o listă.
- Selectați dispozitivul dorit din listă și apăsați **OK** pentru a începe procesul de împerechere cu televizorul.
- Când procesul de împerechere este finalizat, dispozitivele conectate prin Bluetooth vor fi listate sub accesorii.

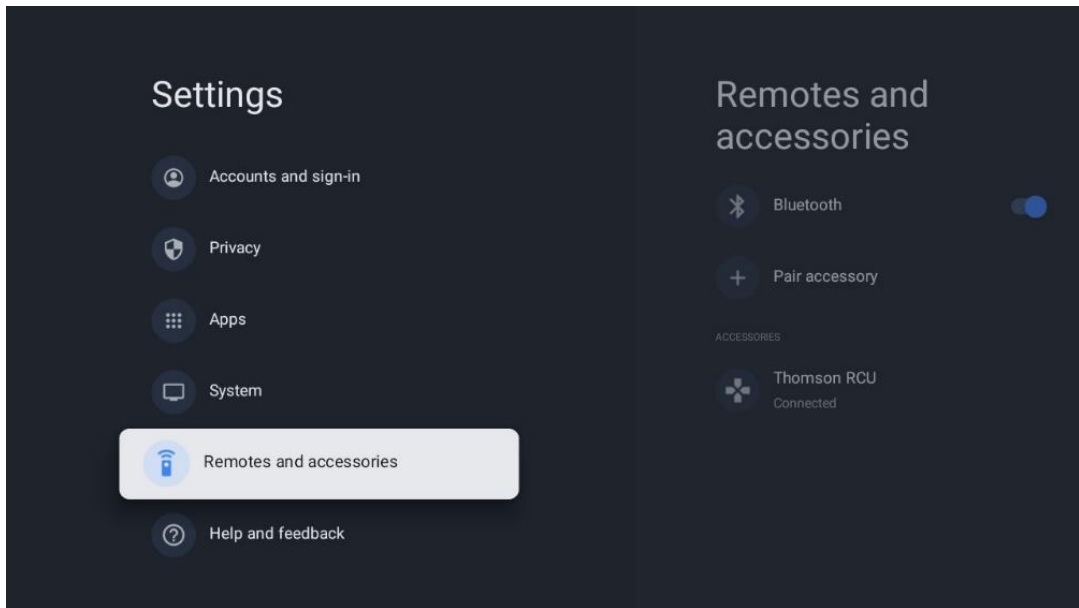

10 MMP - Player multimedia

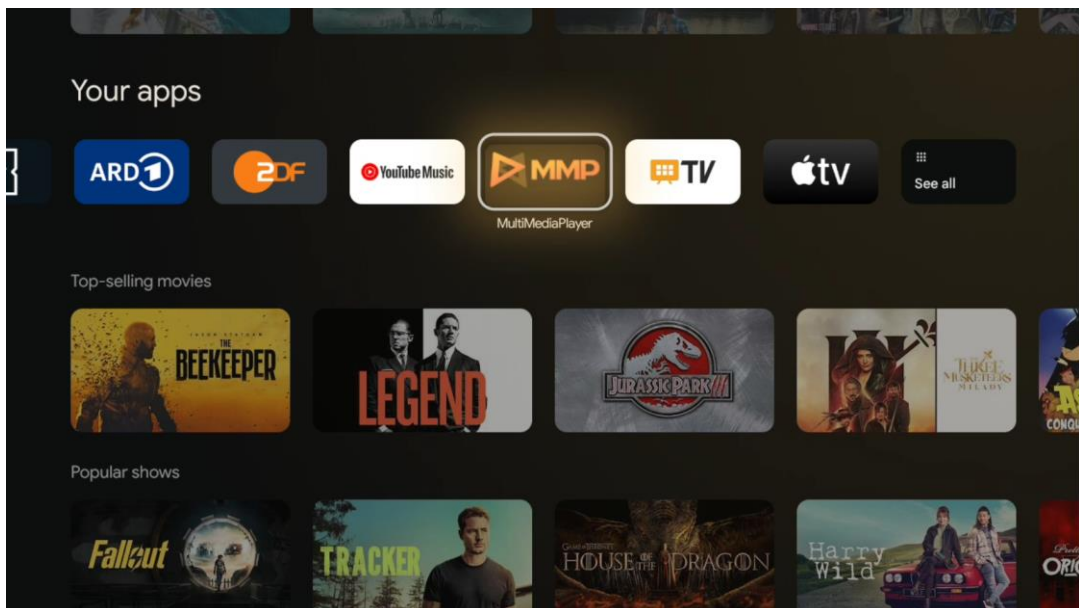

Redarea de date multimedia de pe dispozitive de stocare externe

Conectați dispozitivul de stocare USB la una dintre intrările USB de pe televizor pentru a vizualiza fotografiile, a reda muzica sau a viziona fișierele video stocate pe dispozitivul de stocare USB conectat.

Pentru a începe, porniți aplicația MMP din ecranul de pornire și selectați tipul de media dorit. Navigați la fișierul pe care doriți să îl deschideți și apăsați butonul **OK**. Urmați instrucțiunile de pe ecran pentru mai multe informații despre alte funcții disponibile ale butoanelor.

Pentru a reda fișiere multimedia de pe dispozitive de stocare USB externe, puteți utiliza, de asemenea, oricare dintre playerele multimedia disponibile pentru descărcare în Magazinul Google Play.

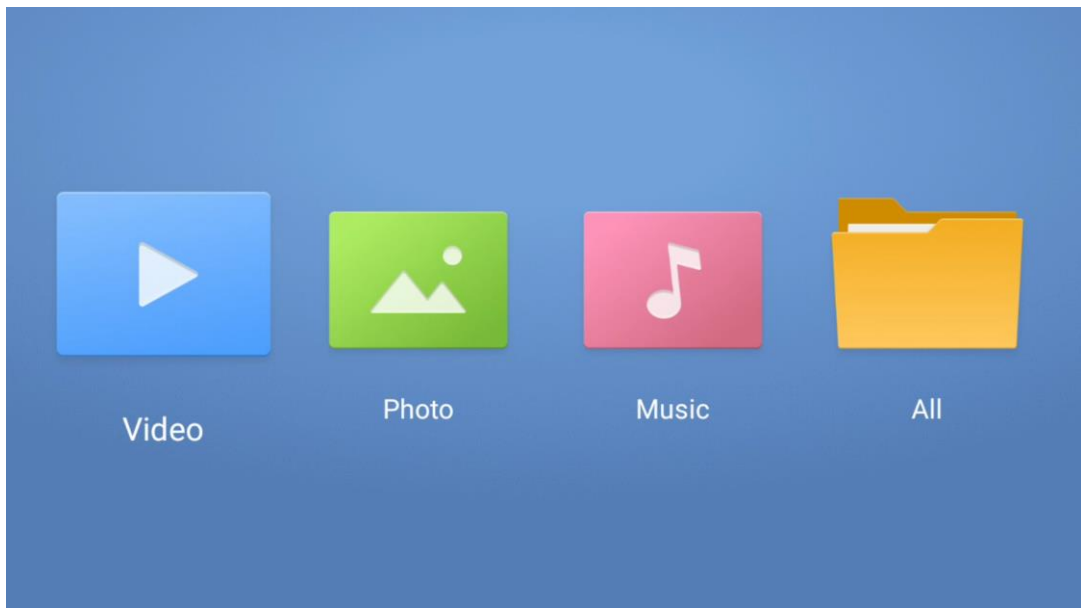

Notă:

- În funcție de capacitatea de stocare a dispozitivului USB conectat, este posibil să treacă câteva secunde până când fișierele dvs. sunt listate. Nu scoateți unitatea în timpul redării unui fișier.
- Capacitățile de stocare mai mari de 2 TB nu sunt acceptate.
- Televizorul recunoaște numai dispozitivele de stocare externe formate în sistemele de fișiere **FAT32 sau NTFS**. Pentru a formata dispozitivul de stocare extern, utilizați laptopul sau PC-ul.

Setări TV live

Selectați aplicația Live TV pe ecranul de pornire și apăsați butonul OK pentru a o lansa.

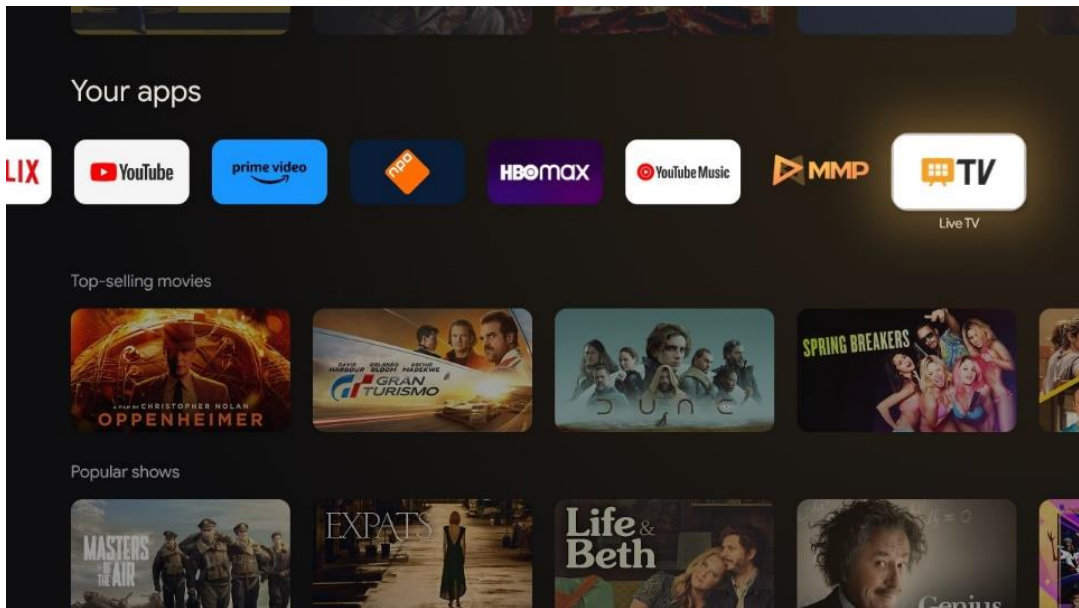

Dacă nu ați instalat canalele de difuzare Live TV în procesul inițial de instalare, dar doriți să o faceți, urmați unul dintre acești pași:

- Mergeți la Ecranul de pornire, navigați în colțul din dreapta sus și apăsați pictograma Setări. Mergeți la Canale și Intrări. Pentru mai multe informații, mergeți la capitolul 9.2.
- Mergeți la Ecranul de pornire și deschideți aplicația Live TV în Aplicațiile dvs. Apăsați butonul **Setări de** pe telecomandă pentru a deschide un meniu opțional. Navigați la Setări și apăsați **OK**. Aceasta deschide setările principale ale televizorului. Mergeți la Canale și Intrări. Pentru mai multe informații, mergeți la capitolul 9.2.

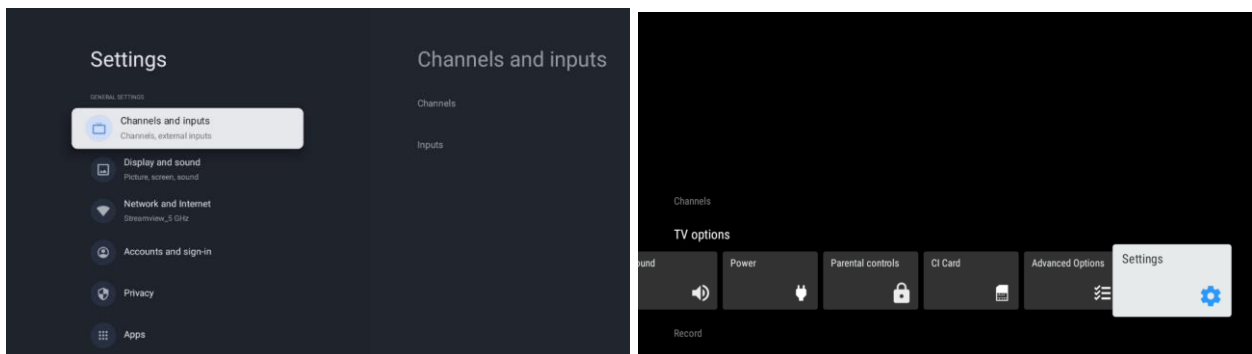

Consultați 9.2 Canale și intrări pentru a continua cu instalarea canalelor.

11 LIVE TV

Deschideți aplicația Live TV. Apăsați butonul **Setări de** pe telecomandă pentru a deschide meniul opțional. Sunt disponibile următoarele opțiuni: Canale și opțiuni TV.

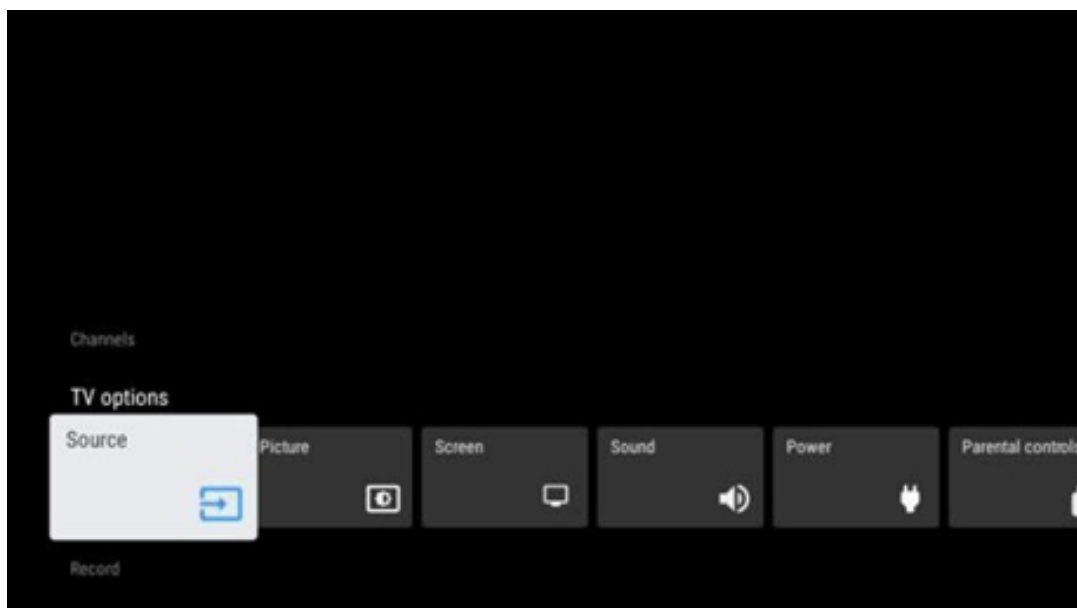

11.1 Canale

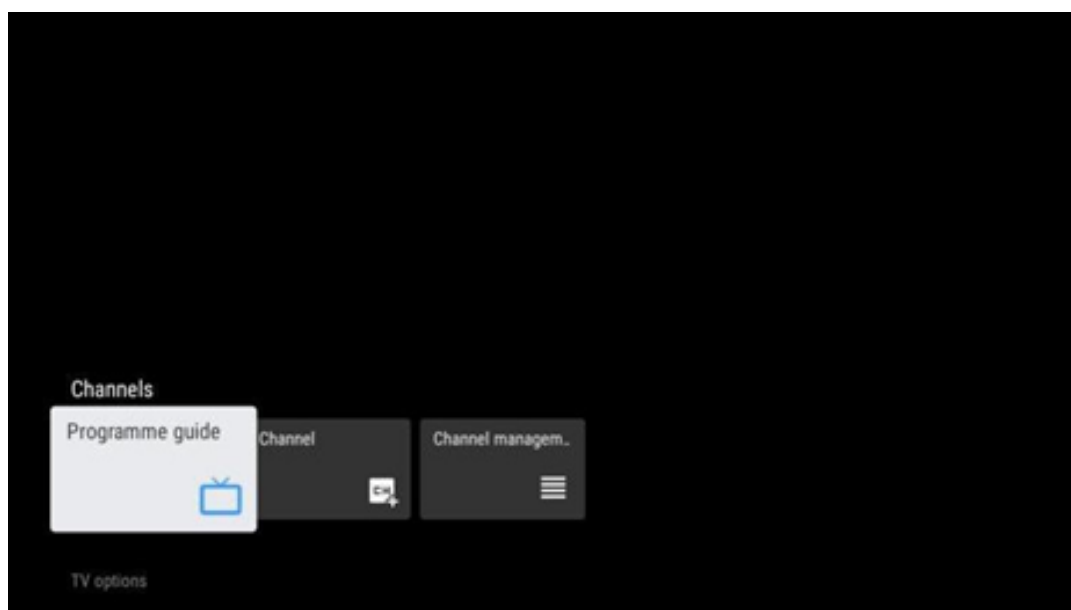

11.1.1 Ghid electronic de programe (EPG)

Experimentați confortul funcției Ghid electronic de programe (EPG) pe televizorul dvs., care vă permite să parcurgeți fără efort programul canalelor disponibile în prezent în lista de canale. Vă rugăm să rețineți, disponibilitatea acestei funcții depinde de program.

Pentru a accesa ghidul electronic de programe în modul Live TV, selectați pur și simplu această opțiune de meniu corespunzătoare sau apăsați butonul **EPG** de pe telecomandă. Pentru a reveni la Live TV, apăsați butonul **Back** de pe telecomandă.

Navigați prin ghidul de programe utilizând butoanele direcționale de pe telecomandă. Utilizați butoanele direcționale sus/jos sau butoanele Program +/- pentru a naviga printre canale, iar

butoanele direcționale dreapta/stânga pentru a selecta un eveniment dorit pe canalul evidențiat. Informații detaliate, cum ar fi numele complet al evenimentului, ora de început și de sfârșit, data, genul și o scurtă descriere vor fi afișate în partea de jos a ecranului, dacă sunt disponibile.

Filtrați cu ușurință evenimentele apăsând butonul albastru de pe telecomandă, oferind o varietate de opțiuni de filtrare pentru a localiza rapid evenimentele de tipul preferat. Pentru mai multe informații despre un eveniment evidențiat, apăsați butonul galben pentru a afișa informații detaliate.

Pentru a vizualiza evenimentele din ziua precedentă sau din ziua următoare, apăsați pur și simplu butoanele roșu, respectiv verde. Aceste funcții sunt atribuite butoanelor colorate de pe telecomandă, dacă sunt disponibile. Consultați instrucțiunile de pe ecran pentru funcțiile specifice ale fiecărui buton.

Vă rugăm să rețineți că ghidul nu va fi accesibil dacă sursa de intrare TV este blocată. Puteți bloca/debloca sursa de intrare accesând Setări > Canal > Control parental > Intrări blocate fie în modul Live TV, fie pe ecranul de pornire.

11.1.2 Canal

Selectați tipul de recepție a semnalului Live TV la care este conectat televizorul dvs.

11.1.3 Gestionarea canalelor

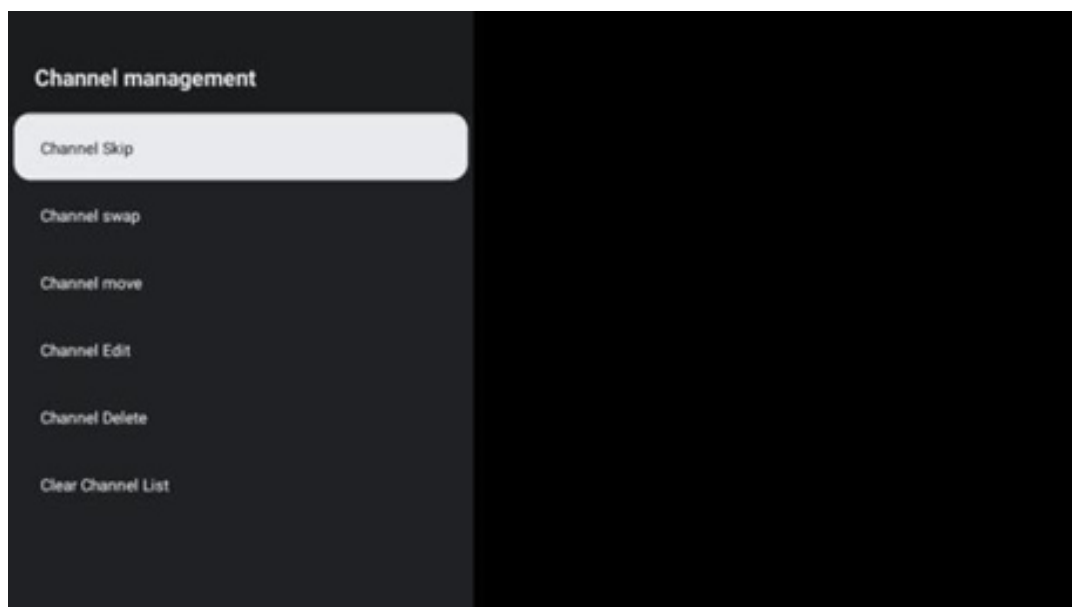

Pentru a edita lista de canale, asigurați-vă mai întâi că funcția LCN este dezactivată în meniul Setări canal. Acest lucru se poate face în meniul Canal împreună cu alte opțiuni de gestionare a canalelor.

- Deschideți aplicația LiveTV.

- Apăsați **OK** pentru a deschide lista de canale.
- Apăsați butonul roșu pentru a deschide gestionarea canalelor.

Urmați următorii pași pentru a edita canalele:

Canal SKIP

Odată ce un canal este setat pentru a fi ignorat, acesta nu va mai apărea în lista de canale sau în ghidul de programe, chiar și după repornirea televizorului, dar canalul nu este șters.

- Selectați Salt canal.
- Selectați canalele pe care doriți să le ștergeți.

Canal SWAP

Comutați poziția canalelor în lista de canale.

- Selectați Schimb de canale.
- Selectați canalul pe care doriți să îl schimbați (de exemplu, canalul 1).
- Selectați canalul cu care doriți să comutați poziția sa (de exemplu, canalul 16).
- Confirmați prin apăsarea butonului **OK**.

Canal MOVE

Reorganizați poziția canalelor în lista de canale.

- Selectați Mutare canal
- Pentru a schimba poziția canalului, selectați canalul pe care doriți să îl mutați (de exemplu, canalul 1).
- Deplasați-l la numărul la care doriți să fie mutat canalul (de exemplu, canalul 5)
- După selectarea poziției, apăsați butonul albastru de pe telecomandă - va apărea un mesaj de avertizare.
- Selectați YES și apăsați **OK** pe telecomandă. Canalul va fi mutat în poziția dorită.

Canal EDIT

Personalizați și gestionați canalele stocate pe televizor.

- Selectați Channel EDIT
- Selectați canalul pe care doriți să îl editați (de exemplu, canalul 1).
- Acum aveți opțiunea de a edita numărul canalului și numele canalului.

Canal DELETE

Eliminați canalele nedorite din lista de canale. Rețineți că, pentru a afișa din nou canalele șterse anterior, va trebui să efectuați o scanare a canalelor.

- Selectați Canal Ștergere
- Selectați canalul pe care doriți să îl ștergeți (de exemplu, canalul 5).
- Apăsați butonul albastru de pe telecomandă - va apărea un mesaj de avertizare.
- Selectați YES și apăsați **OK** pe telecomandă. Canalul va fi șters din listă.

Canal RE-SORT

Reordonarea întregii liste de canale. Dacă există un număr logic de canal (LCN) de la furnizorul dvs., atunci canalele vor fi reordonate în funcție de LCN.

Ștergeți lista de canale

Ștergeți întreaga listă de canale. După finalizare, va trebui să scanați din nou pentru canale. Pentru a verifica cum se face acest lucru, consultați 9.2.

11.2 Opțiuni TV

Sunt disponibile următoarele opțiuni: Sursă, Imagine, Ecran, Sunet, Alimentare, Control parental, Card CI, Opțiuni avansate și Setări.

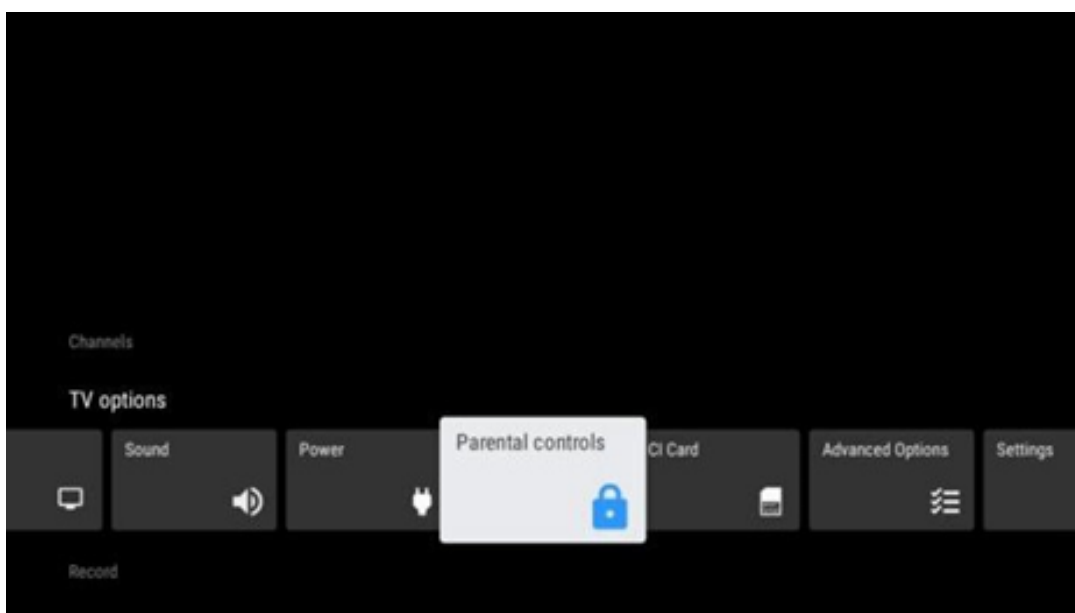

11.2.1 Sursa

Afișați lista surselor de intrare disponibile. Selectați-o pe cea dorită și apăsați **OK** pentru a comuta la sursa respectivă.

11.2.2 Imagine

Deschideți setările imaginii. Cum se ajustează aceste setări, consultați 9.3.1.

11.2.3 Ecran

Deschideți reglajele raportului de aspect al ecranului. Reglați aceste setări până când vă simțiți confortabil la vizionarea TV.

11.2.4 Sunet

Deschideți setările de sunet. Pentru a regla aceste setări, consultați 9.3.2.

11.2.5 Putere

Deschideți setările de alimentare și energie. Cum se ajustează aceste setări, consultați 9.8.8.

11.2.6 Controale parentale

Configurați opțiunile de control parental. Pentru a le accesa, va trebui să introduceți codul PIN setat în timpul procesului inițial de configurare a televizorului.

11.2.7 Card CI

Afișează opțiunile de meniu disponibile ale camerei/cardului CI conectat.

11.2.8 Opțiuni avansate:

- **Audio:** Reglați preferințele audio, cum ar fi limba audio, a doua limbă audio, setările coloanei sonore și tipul audio. Selectarea limbii audio preferate este deosebit de importantă pentru canalele TV care emit în mai multe limbi.
- **Subtitrare:**
 - Subtitrare analogică: Setăți această opțiune ca Oprit, Pornit sau Mut. Dacă este selectată opțiunea Mute, subtitrarea analogică va fi afișată pe ecran, dar difuzoarele vor fi dezactivate simultan.
 - Subtitrare digitală: Setăți această opțiune ca Oprit sau Pornit.
 - Piese subtitrare: Setăți preferințele pentru pistele de subtitrare, dacă sunt disponibile.
 - Limba subtitrărilor digitale: Setăți una dintre opțiunile de limbă enumerate ca limbă preferată pentru prima subtitrare digitală.
 - Limba celei de-a doua subtitrări digitale: Setăți una dintre opțiunile de limbă enumerate ca preferință pentru a doua limbă de subtitrare digitală. Dacă limba selectată în opțiunea Digital Subtitle Language nu este disponibilă, subtitrările vor fi afișate în această limbă.
 - Tip subtitrare: Setăți această opțiune ca normală sau cu deficiențe de auz. Dacă se selectează Hearing Impaired, se furnizează subtitrări cu descrieri suplimentare pentru spectatorii surzi și cu deficiențe de auz.
- **Teletext:**
 - Limba teletextului digital: Setăți limba teletext pentru emisiunile digitale.
 - Limba paginii de decodare: Setăți limba paginii de decodare pentru afișarea teletextului.
- **Albastru mut:** Atunci când este activată, culoarea ecranului se va schimba în albastru atunci când nu este detectat niciun semnal la o anumită intrare sau pe un anumit canal.
- **Stingere automată fără semnal:** Setăți timpul după care televizorul trece în modul Standby, dacă nu există semnal.
- **Canal implicit:** Setăți preferința dvs. pentru canalul implicit de pornire. Atunci când

modul de selectare este setat la Selectare utilizator, opțiunea Afișare canale va deveni disponibilă. Evidențiați și apăsați **OK** pentru a vedea lista de canale. Evidențiați un canal și apăsați **OK** pentru a-l selecta. Canalele selectate vor fi afișate de fiecare dată când televizorul este repornit din modul de așteptare rapidă. Dacă modul de selectare este setat la Ultima stare, va fi afișat ultimul canal urmărit.

- **Setări HBBTV:** Activați sau dezactivați suportul HBBTV, alegeți opțiunile de urmărire, ajustați setările cookie sau setările ID-ului dispozitivului.
- **Informații despre sistem:** Afișați informații detaliate despre sistem pe canalul curent, cum ar fi nivelul semnalului, calitatea semnalului, frecvența etc.
- **Licențe open-source:** Vizualizați toate informațiile privind licențele.

11.2.9 Setări

Meniul Setări este explicat în detaliu în capitolul Meniu 9 din acest Manual de utilizare.

12 Opțiune listă de canale

Pentru a deschide lista de canale, deschideți Live TV și apăsați **OK**. Veți putea vedea lista de canale definită prin LCN, dacă această opțiune este activată.

Unele opțiuni din lista de canale:

Puteți selecta Gestionare canal, Funcționare canal, Selectare tip și Adăugare favorit apăsând butonul colorat de pe telecomandă.

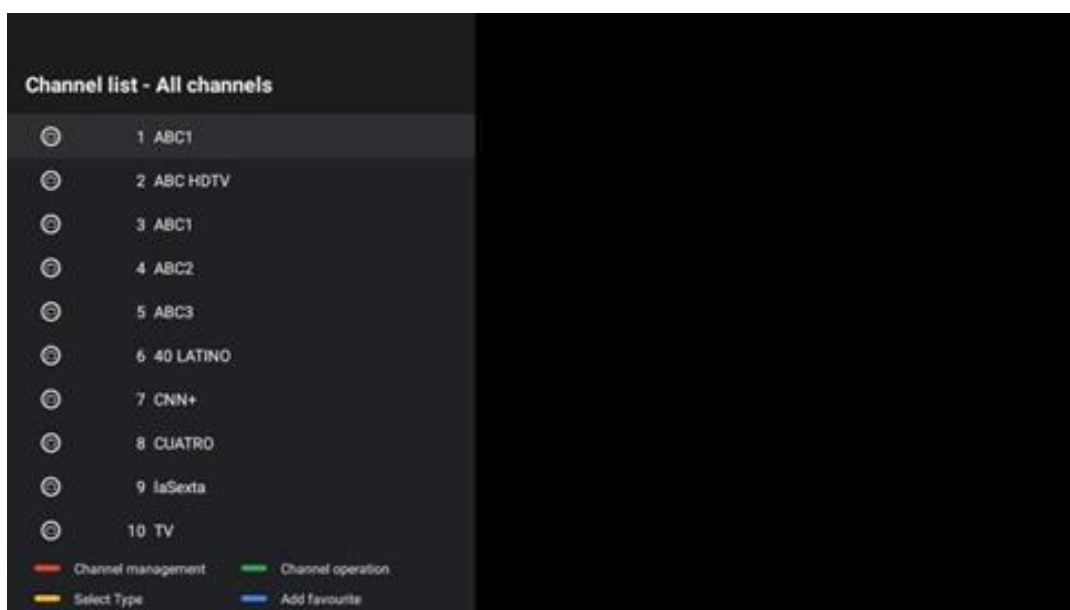

12.1 Funcționarea canalului

Prin apăsarea butonului verde, puteți sorta sau găsi canale.

Opțiunile de sortare disponibile sunt Implicit, Nume sus, Nume jos, Criptat, DTV/DATA/RADIO sau HD/SD.

Selectați modul preferat de sortare apăsând **OK** pe telecomandă.

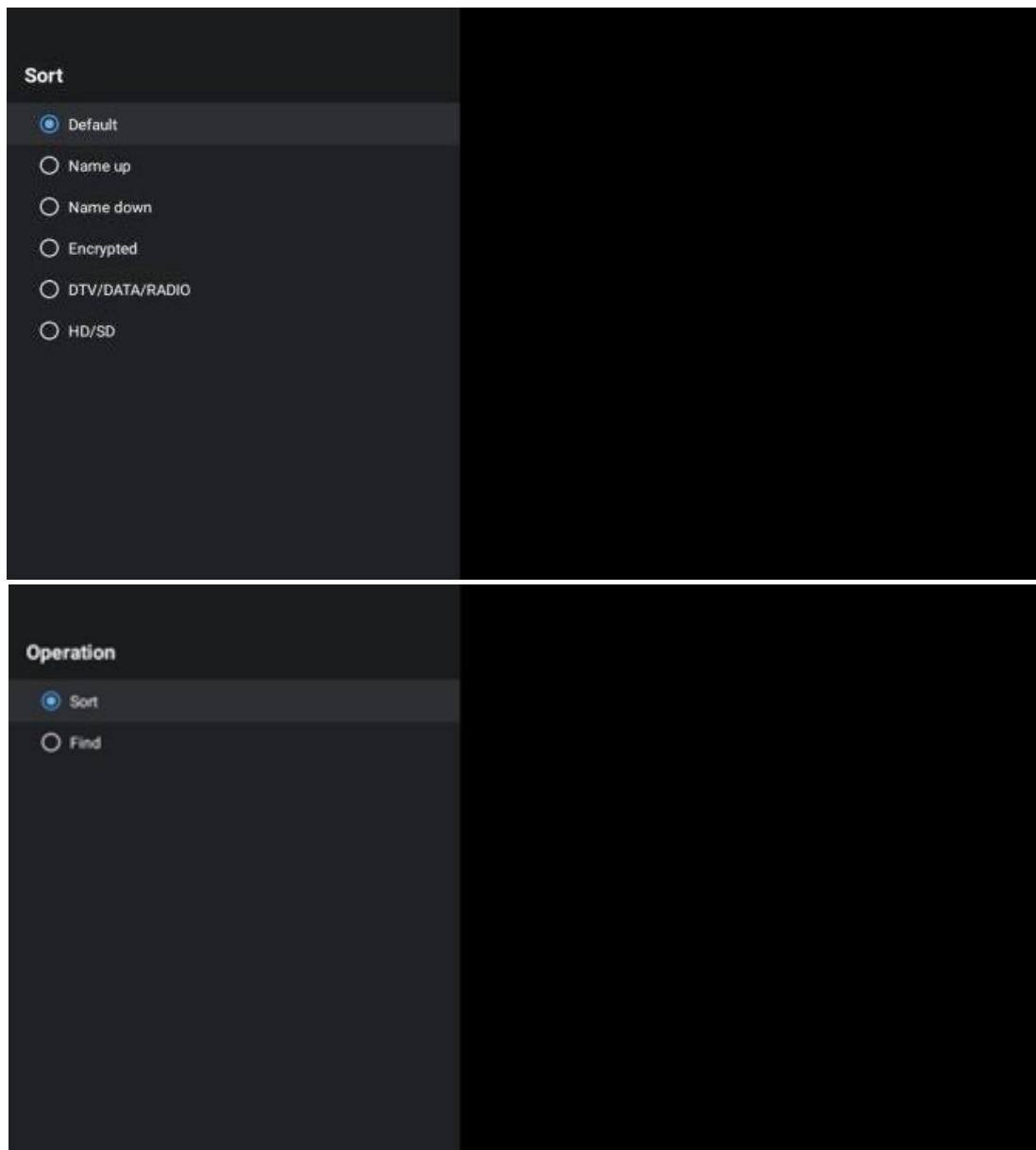

12.2 Selectați tipul

Prin apăsarea butonului galben, puteți decide ce tip de media să afișați în Live TV.

Opțiunile disponibile sunt: Toate canalele, TV, Radio, Gratuit, Criptat sau Favorite.

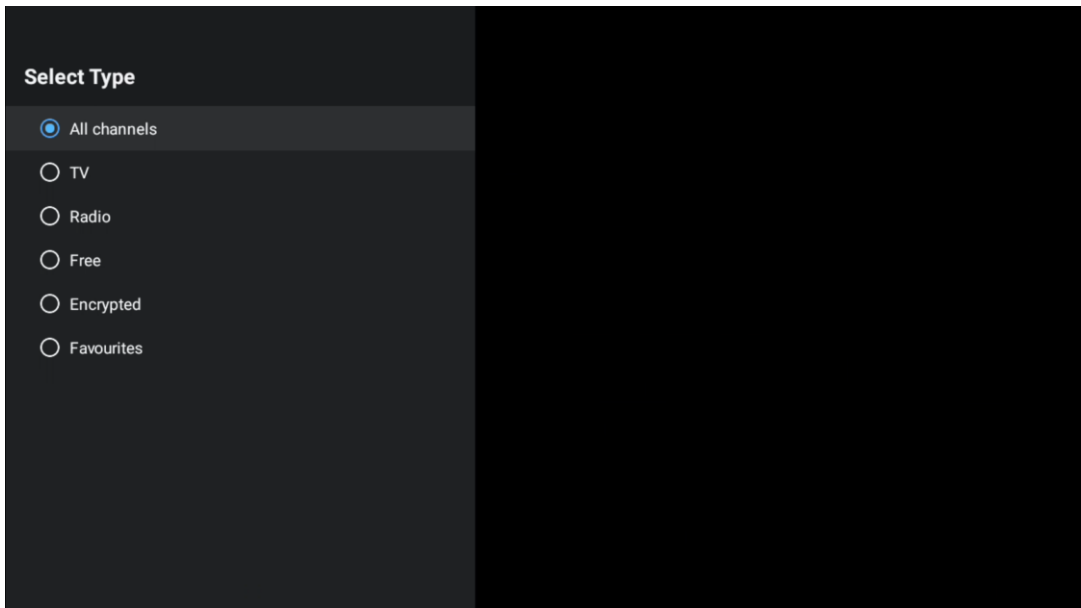

12.3 Adaugă favorit

Creați liste de favorite și adăugați canalele preferate la acestea. Notă: Aveți la dispoziție numai patru liste favorite. Pentru a adăuga un canal preferat la o listă, mergeți la Selectare tip și selectați Favorite. Apoi selectați lista pe care doriți să o urmăriți.

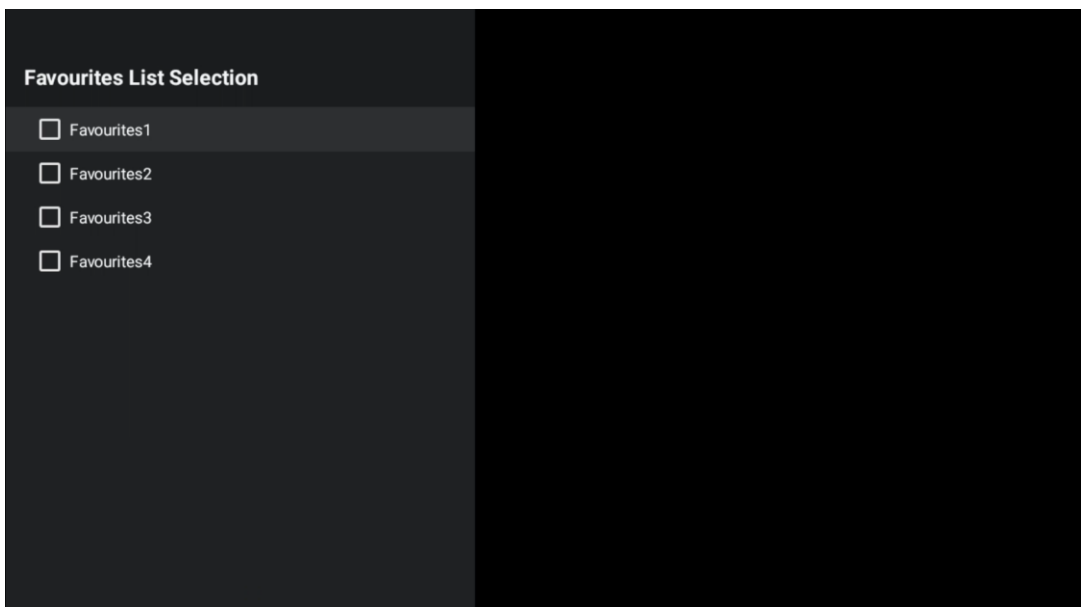

13 Rezolvarea problemelor

Fără putere	Verificați dacă cablul de alimentare cu curent alternativ al televizorului dvs. este sau nu. IDacă încă nu există curent, deconectați ștecherul și reconectați-l la priză după 60 de secunde. Reporniți alimentarea.
Nicio imagine	Verificați dacă cablul antenei din spate este conectat corect. Vizualizați alte canale pentru a vedea dacă problema persistă.
Video apare fără audio	Încercați să măriți volumul. Verificați dacă sunetul televizorului este în surdină sau nu.
Telecomanda nu funcționează	Asigurați-vă că punga de plastic care a fost livrată cu telecomanda este îndepărtată. Încercați să utilizați telecomanda la o distanță mai mică de televizor. Verificați dacă plasarea bateriilor este corectă sau încercați să utilizați baterii noi cu telecomanda. Televizorul va trece în modul Standby dacă nu primește niciun răspuns în câteva minute.
Problemele sunt nerezolvate	Deconectați cablul de alimentare și așteptați 30 de secunde, apoi reconectați cablul de alimentare la priză. IDacă problemele persistă, nu încercați să reparați singur televizorul. Vă rugăm să contactați centrul de service.

14 Specificații tehnice

	24HG2S14C/ 24HG2S14CW/ 24HQG4S14C	32HG2S14/ 32HG2S14W	32FG2S14/ 32QG4S14	32FG2S14C/ 32QG4S14C	40FG2S14/ 40FG2S14W/ 40QG4S14	43FG2S14/ 43FG2S14W/ 43QG4S14
Tensiune de funcționare	100-240 V, 50-60 Hz	100-240 V, 50-60 Hz	100-240 V, 50-60 Hz	100-240 V, 50-60 Hz	100-240 V, 50-60 Hz	100-240 V, 50-60 Hz
Adaptor DC Specificații (ieșire)	12 V/3A, 36W			12 V/4A, 48W		
Audio (DTS HD)	nu	nu	nu	nu	nu	nu
Putere de ieșire audio	2 x 3	2 x 8	2 x 8	2 x 8	2 x 8	2 x 8
Consumul de energie (W)	36	56	56	48	90	90
Consum de energie în standby în rețea (W)	< 0,5	< 0,5	< 0,5	< 0,5	< 0,5	< 0,5
Greutate (Kg)	2.25	3.35	3.35	3.35	5.4	6.1
Dimensiuni TV LxLxA (cu suport) (mm)	535 x 151 x 353	719 x 151 x 456	719 x 151 x 456	719 x 151 x 456	892 x 172 x 559	955 x 172 x 590
Dimensiuni TV LxLxA (fără suport) (mm)	535 x 75 x 318	719 x 82 x 423	719 x 82 x 423	719 x 82 x 423	892 x 84 x 509	955 x 85 x 555
Afișaj	24"/60 cm	32"/80 cm	32"/80 cm	32"/80 cm	40"/101 cm	43"/109 cm
Rezoluția ecranului	1366x768	1366x768	1920x1080	1920x1080	1920x1080	1920x1080

14.1 Restricții de țară

Destinat exclusiv utilizării în interior.

AT	BE	BG	CH	CY	CZ	DE	DK	EE	ES	FI	FR
GR	HR	HU	IE	IS	IT	LI	LT	LU	LV	MT	NL
NO	PL	PT	RO	SI	SK	SE	TR	UK	(NI)		

14.2 Licențe

Sub rezerva modificărilor. Ca urmare a cercetării și dezvoltării continue, specificațiile tehnice, designul și aspectul produselor se pot modifica. Google, Google Play, Android TV, Google Cast și alte mărci sunt mărci comerciale ale Google LLC. Google Assistant nu este disponibil în anumite limbi și țări. Disponibilitatea serviciilor variază în funcție de țară și limbă. Netflix este o marcă înregistrată a Netflix, Inc. Este necesar un abonament de streaming Netflix (Un abonnement Streaming Netflix est requis). Apple TV este o marcă comercială a Apple Inc. înregistrată în S.U.A. și în alte țări și regiuni. Wi-Fi este o marcă înregistrată a Wi-Fi Alliance®. Termenii HDMI și HDMI High-Definition Multimedia Interface, precum și sigla HDMI sunt mărci comerciale sau mărci înregistrate ale HDMI Licensing Administrator, Inc. în Statele Unite și în alte țări. Fabricat sub licență de la Dolby Laboratories. Dolby, Dolby Audio și simbolul dublu D sunt mărci comerciale ale Dolby Laboratories Licensing Corporation. Toate drepturile rezervate. Toate numele produselor sunt mărci comerciale sau mărci comerciale înregistrate ale proprietarilor respectivi. ©2025 StreamView GmbH, Franz-Josefs-Kai 1, 1010 Viena, Austria. Acest produs a fost fabricat și vândut sub responsabilitatea StreamView GmbH. THOMSON și logo-ul THOMSON sunt mărci comerciale utilizate sub licență de StreamView GmbH - informații suplimentare la www.thomson-brand.com.