

THOMSON

androidtv



ВАЖНО

Моля, прочетете внимателно това ръководство, преди да инсталирате и използвате телевизора. Съхранявайте това ръководство на удобно за вас място за по-нататъшна справка.

Съдържание

1.	Информация за безопасност	3
1.1.	Маркировки върху продукта	3
1.2.	Предупреждение	4
1.3.	Предупреждения за монтаж на стена	4
1.4.	Опростена ЕС декларация за съответствие	5
1.5.	Приложения и работа	5
1.6.	Защита на данните	5
2.	Въведение и инсталиране на крачета	5
2.1.	Разопаковане и инсталиране	5
3.	Бутони и връзки на телевизора	8
3.1.	Бутон за телевизор	8
3.2.	Връзки /свързване/	9
4.	Дистанционно управление	10
5.	Монтаж на телевизор	11
6.	Първоначална настройка	12
6.1.	Избор на език	12
6.2.	Бърза настройка на телевизора с телефона с Android TV	12
6.3.	Влизане в профила в Google	13
6.4.	Условия за ползване	15
6.5.	Услуги на Google	16
6.6.	Възпроизвеждане на автоматични инсталации	17
6.7.	Сдвояване на дистанционното с Bluetooth	19
6.8.	Изберете регион/държава	20
6.9.	Избор на телевизионен режим (Дом/магазин)	22
6.10.	Вграден Chromecast	22
6.11.	Настройка на телевизионния канал	23
7.	Начален екран	26
8.	Настройки	28
9.	Настройки на източника на телевизия	29
10.	Управление на канали	30
11.	Google Play	31
12.	Отстраняване на неизправности	32
13.	Технически спецификации	33
13.1.	Ограничения за страната	34
13.2.	Лицензи	34



mythomson.com



<https://tv.mythomson.com/en/Support/FAQs/>



<https://tv.mythomson.com/Support/Product-Registration/>

1. Информация за безопасност



При екстремни метеорологични условия (бури, мълнии) и дълги периоди на неактивност (излизане в отпуск) изключете телевизора от електрическата мрежа.

Щепселът за електрическата мрежа се използва за изключване на телевизора от електрическата мрежа и поради това трябва да остане в готовност за работа. Ако телевизорът не е изключен електрически от електрическата мрежа, устройството ще продължи да черпи енергия за всички ситуации, дори ако телевизорът е в режим на готовност или е изключен.

Забележка: Следвайте инструкциите на екрана за работа със съответните функции.

Важно: Моля, прочетете изцяло тези инструкции, преди да ги инсталирате или използвате.

ПРЕДУПРЕЖДЕНИЕ

Това устройство е предназначено за използване от лица (включително деца), които са способни/опитни да работят с такова устройство без надзор, освен ако не са получили надзор или инструкции относно използването на устройството от лице, отговорно за тяхната безопасност.

- Използвайте този телевизор на надморска височина, по-малка от 2000 метра над морското равнище, на сухи места и в региони с умерен или тропически климат.
- Телевизорът е предназначен за домашна и подобна обща употреба, но може да се използва и на обществени места.
- За целите на вентилацията оставете поне 10 см свободно пространство около телевизора.
- Вентилацията не трябва да се възпрепятства чрез покриване или блокиране на вентилационните отвори с предмети, като вестници, покривки, завеси и др.
- Щепселът на захранващия кабел трябва да е лесно достъпен. Не поставяйте телевизора, мебелите и т.н. върху захранващия кабел. Повреденият захранващ кабел/щепсел може да предизвика пожар или да ви нанесе токов удар. Дръжте захранващия кабел за щепсела, не изключвайте телевизора, като дърпате захранващия кабел. Никога не докосвайте захранващия кабел/щепсела с мокри ръце, тъй като това може да доведе до късо съединение или токов удар. Никога не правете възел на захранващия кабел и не го връзвайте с други кабели. Когато се повреди, той трябва да се замени, като това трябва да се прави само от квалифициран персонал.
- Не излагайте телевизора на капещи или пръскащи течности и не поставяйте предмети, пълни с течности, като например вази, чаши и т.н. върху или над телевизора (напр. на рафтове над уреда).
- Не излагайте телевизора на пряка слънчева светлина и не поставяйте открит огън, например запалени свещи, върху или в близост до телевизора.
- Не поставяйте в близост до телевизора източници на топлина, като например електрически нагреватели, радиатори и др.
- Не поставяйте телевизора на пода и на наклонени повърхности.
- За да избегнете опасност от задушаване, дръжте найлоновите торбички на недостъпно за бебета, деца и домашни животни място.
- Внимателно прикрепете крачетата/стойката към телевизора. Ако стойката е окомплектована с винтове, затегнете винтовете здраво, за да предотвратите накланянето на телевизора. Не затягайте винтовете прекалено силно.
- Не изхвърляйте батериите в огън или с опасни или запалими материали.

Предупреждение

- Батериите не трябва да се излагат на прекомерна топлина, например слънчева светлина, огън или други подобни.
- Прекомерното звуково налягане от слушалките може да доведе до загуба на слуха.



ПРЕДИ ВСИЧКО - НИКОГА не позволявайте на никого, особено на деца, да бутат или удрят екрана, да пъхат каквото и да било в дупките, слотовете или други отвори в корпуса.

1.1. Маркировки върху продукта

Следните символи са използвани върху продукта като обозначение за ограничения и предпазни мерки и инструкции за безопасност. Всяко обяснение трябва да се разглежда, когато продуктът носи само съответната маркировка. Отбележете тази информация от съображения за сигурност.



Оборудване от клас II: Този уред е проектиран по такъв начин, че не изисква предпазна връзка към електрическото заземяване.



Тази маркировка указва, че този продукт не трябва да се изхвърля заедно с други битови отпадъци в целия ЕС. Моля, рециклирайте го отговорно, за да насърчите устойчивото повторно използване на материалните ресурси. За да върнете използваното устройство, моля, използвайте системите за връщане и събиране или се свържете с търговеца на дребно, където е закупен продуктът.

1.2. Предупреждение

Не поглъщайте батерията, Опасност от химическо изгаряне Този продукт или аксесоарите, доставени с него, може да съдържат батерия с монети/бутони. Ако батерията с монета/бутонна клетка бъде погълната, тя може да причини тежки вътрешни изгаряния само за 2 часа и да доведе до смърт.

Съхранявайте новите и използваните батерии далеч от деца. Ако отделението за батериите не се затваря добре, спрете да използвате продукта и го дръжте далеч от деца.

Ако смятате, че батериите са били погълнати или поставени в някоя част на тялото, незабавно потърсете медицинска помощ.

Телевизорът може да падне и да причини сериозно нараняване или смърт. Много наранявания, особено на деца, могат да бъдат избегнати чрез предприемане на прости предпазни мерки, като например:

- ВИНАГИ използвайте крачета, стойки или методи за монтаж, препоръчани от производителя на телевизора.
- ВСИЧКИ използват мебели, които могат да поддържат телевизора.
- ВСИЧКИ се уверете, че телевизорът не е надвиснал над ръба на опорната мебел.
- ВСИЧКИ разясняват на децата опасностите от катерене по мебелите, за да достигнат до телевизора или неговите бутони за управление.
- ВСИЧКИ кабели, свързани с телевизора, трябва да се прокарват така, че да не могат да бъдат спънати, издърпани или хванати.
- НИКОГА не поставяйте телевизора на нестабилно място.
- НИКОГА не поставяйте телевизора върху високи мебели (например шкафове или етажерки), без да закрепите и мебелите и телевизора към подходяща опора.
- НИКОГА не поставяйте телевизора върху кърпа или други материали, които могат да се намират между телевизора и поддържащите го мебели.
- НИКОГА не поставяйте предмети, които могат да изкушат децата да се катерят, като играчки и дистанционни управления, върху телевизора или мебелите, върху които е поставен телевизорът.
- Оборудването е подходящо за монтаж само на височина ≤ 2 m.

Ако съществуващият телевизионен приемник ще бъде запазен и преместен, трябва да се приложат същите съображения, както по-горе.

Апаратура, свързана към защитното заземяване на сградната инсталация чрез връзката MAINS или чрез друга апаратура с връзка към защитното заземяване - и към телевизионна разпределителна система, използваща коаксиален кабел, може при някои обстоятелства да създаде опасност от пожар. Поради това свързването към телевизионната разпределителна система трябва да се осигури чрез устройство, осигуряващо електрическа изолация под определен честотен диапазон (галваничен изолатор).

1.3. Предупреждения за монтаж на стена

- Прочетете инструкциите, преди да монтирате телевизора си на стената.
- Комплектът за монтиране на стена е опция. Ако не е включен в комплекта на телевизора, можете да го получите от местния си търговец.
- Не монтирайте телевизора на таван или на наклонена стена.
- Използвайте посочените винтове за монтаж на стена и други аксесоари.

Затегнете здраво винтовете за монтаж на стената, за да предотвратите падането на телевизора. Не затягайте винтовете прекалено силно.

Фигурите и илюстрациите в това ръководство за потребителя са предоставени само за справка и могат да се различават от действителния вид на продукта. Дизайнът и спецификациите на продукта могат да бъдат променени без предизвестие.

	W (mm)	H (mm)	D (mm)	L (mm)
24"	100	100	4 (M4)	6
32"	100	100	6 (M6)	8
40"	200	200	6 (M6)	8
43"	200	200	6 (M6)	8
50"	200	200	6 (M6)	8
55"	200	200	6 (M6)	10
65"	200	200	6 (M6)	10
75"	400	200	8 (M8)	12
85"	500	400	8 (M8)	12

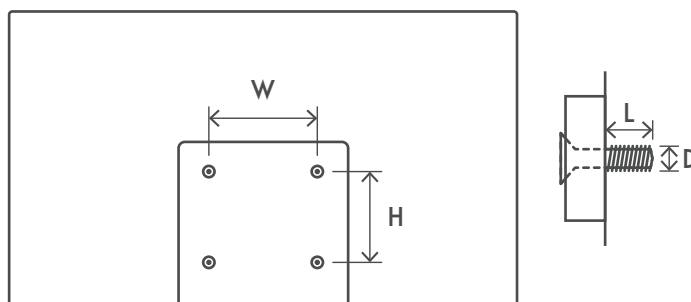

1.4. Опростена ЕС декларация за съответствие

С настоящото StreamView декларира, че устройството Smart TV от тип радиооборудване е в съответствие с Директива 2014/53/ЕС.

1.5. Приложения и работа

Скоростта на изтегляне зависи от вашата интернет връзка. Някои приложения може да не са налични във вашата страна или регион. Netflix е наличен в избрани държави. Изисква се членство за стрийминг. Повече информация на адрес www.netflix.com. Наличието на език за Google Assistant зависи от поддръжката на гласовото търсене на Google.

По подразбиране софтуерът на телевизорите Thomson е без функция PVR (запис). Можете да изтеглите и инсталирате PVR функцията по ваш избор от следния линк. Възможно е да се прилагат допълнителни такси.

1.6. Защита на данните

Доставчиците на приложения и доставчиците на услуги могат да събират и използват технически данни и свързана с тях информация, включително, но не само, техническа информация за това устройство, системен и приложен софтуер и периферни устройства. Те могат да използват такава информация за подобряване на продуктите или за предоставяне на услуги или технологии, които не ви идентифицират лично. Освен това някои услуги на трети страни, които вече са предоставени в устройството или са инсталирани от вас след закупуването на продукта, могат да поискат регистрация с вашите лични данни. Някои услуги могат да събират лични данни дори без да предоставят допълнителни предупреждения. StreamView не може да носи отговорност за евентуално нарушение на защитата на данните от страна на услуги на трети страни.

2. Въведение и инсталиране на крачетата

Благодарим ви, че избрахте нашия продукт. Скоро ще се наслаждавате на новия си телевизор. Моля, прочетете внимателно тези инструкции. Те съдържат важна информация, която ще Ви помогне да извлечете най-доброто от Вашия телевизор и ще осигури безопасен и правилен монтаж и експлоатация.

2.1. Разопаковане и инсталиране

Извадете крачетата и телевизора от опаковката и поставете крачетата върху маса или друга равна повърхност.

- Използвайте плоска и твърда маса или подобна равна повърхност, която може да издържи теглото на телевизора.
- Не дръжте частта от панела на екрана.
- Внимавайте да не надраскате или счупите телевизора.
- Стъпалата са маркирани наляво и надясно.

24" - 55"

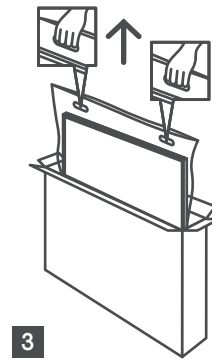
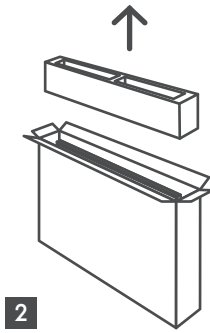
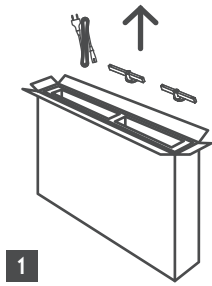

65" - 85" 

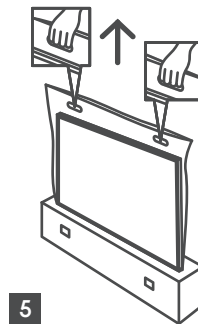
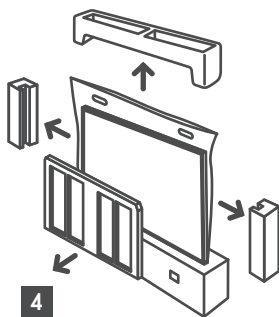
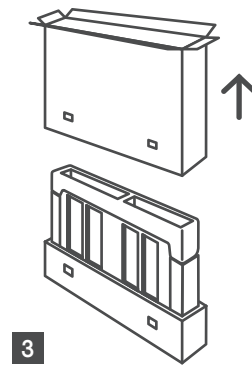
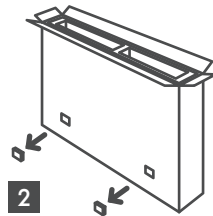
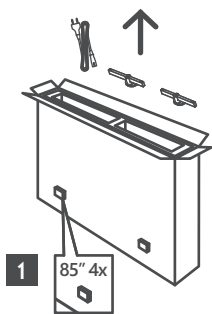

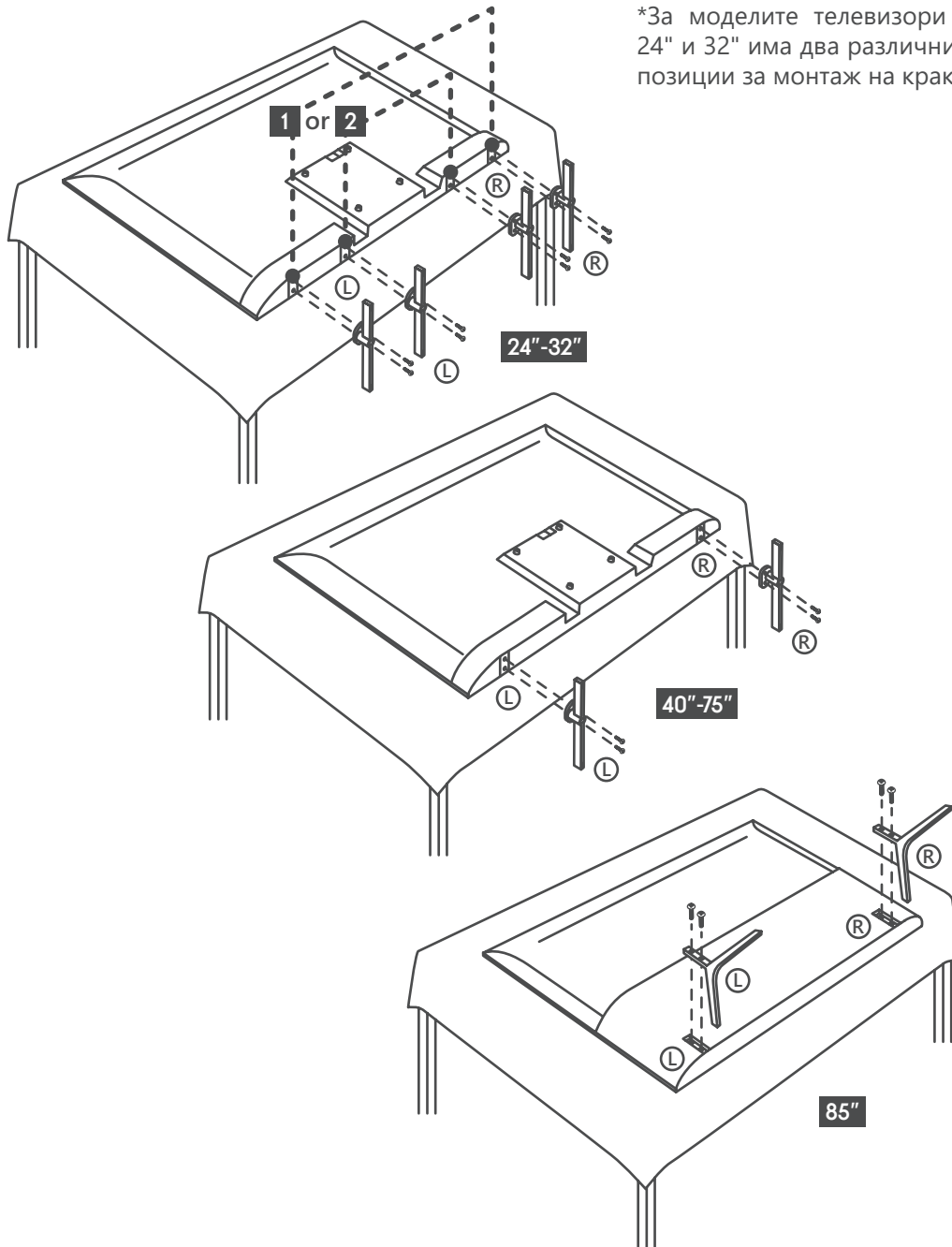

*За моделите телевизори с диагонал 24" и 32" има два различни налични са позиции за монтаж на краката.

Телевизорът ви е подготвен и за монтаж на стена с VESA-съвместима скоба. Ако тя не е доставена с вашия телевизор, свържете се с вашия местен търговец, за да закупите препоръчаната скоба за монтиране на стена.

Отвори и измервания за монтиране на скоба за монтаж на стена:

	W (mm)	H (mm)	D (mm)	L (mm)
24"	100	100	4 (M4)	6
32"	100	100	6 (M6)	8
40"	200	200	6 (M6)	8
43"	200	200	6 (M6)	8
50"	200	200	6 (M6)	8
55"	200	200	6 (M6)	10
65"	200	200	6 (M6)	10
75"	400	200	8 (M8)	12
85"	500	400	8 (M8)	12

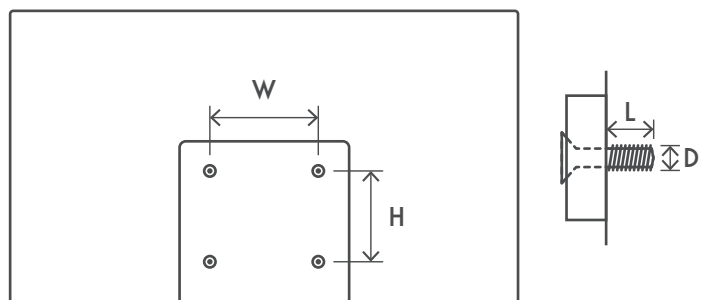

3. Бутони и връзки на телевизора

Внимание:



Ако искате да свържете устройство към телевизора, уверете се, че и телевизорът, и устройството са изключени преди да осъществите каквато и да е връзка. След като връзката е направена, можете да включите устройствата и да ги използвате.



Не докосвайте и не се доближавайте до HDMI и USB терминалите и не допускайте електростатичен разряд да наруши работата на тези терминали, докато са в режим на работа с USB, в противен случай това ще доведе до спиране на работата на телевизора или до необичайно състояние.

Забележка:

Действителното разположение и подредба на портовете може да се различава при различните модели.

3.1. Бутон за телевизор

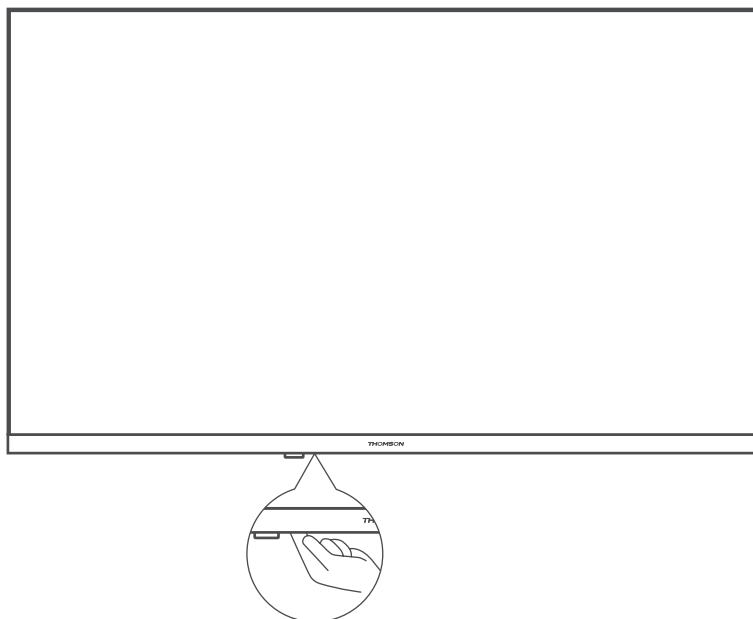

Натиснете този бутон в режим на готовност, за да включите/изключите телевизора

3.2. Връзки /свързване/



LAN



HDMI



HDMI (ARC)



AUDIO OUT
Digital optical



USB
5 V= max. 500 mA

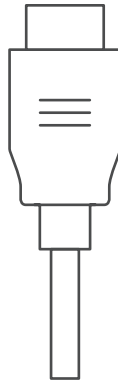
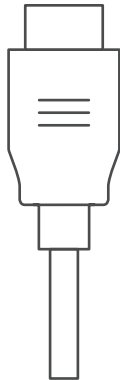

SATELLITE
13/18 V = 400 mA max



ANTENNA



AV IN



COMMON INTERFACE

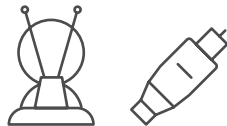
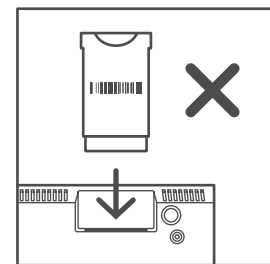
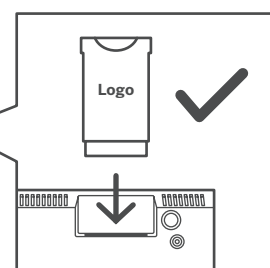
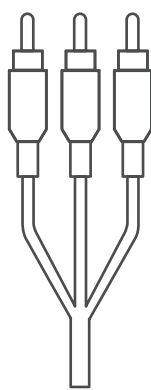

CI+ Modul

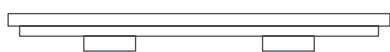

* силиконова тапа

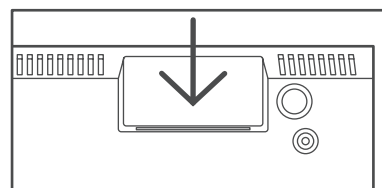

Забележка: Ако моделът има слот за CI карта в горната си част, в чантата за аксесоари може да се намери силиконова тапа за слота за CI карта (за моделите без слот за CI карта няма такава силиконова тапа), моля, поставете силиконовата тапа в слота, когато CI картата не се използва.

4. Дистанционно управление

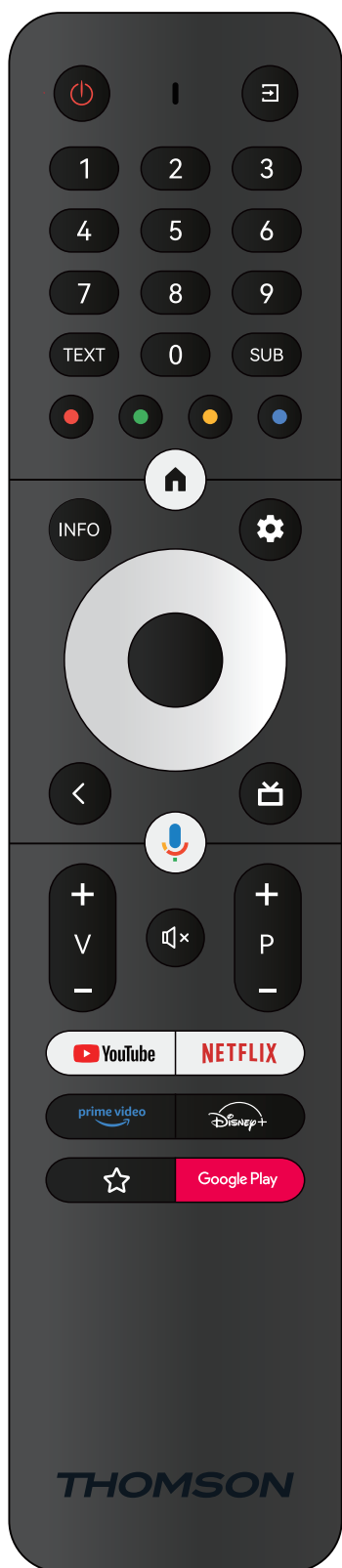

	Режим на готовност: Бърз режим на готовност / Режим на готовност / Вкл.
	Източник/вход: Затваря и излиза от менютата за настройки на телевизора в реално време, излиза от което и да е работещо приложение, меню или OSD банер, превключва на последния зададен източник; Избор на входове на телевизора.
0-9	Цифрови бутони: Превключва се канала в режим на телевизия на живо, въвежда число или буква в текстовото поле на екрана.
TEXT	Текст: Отваряне и затваряне на телетекста (когато е наличен в режим Live TV)
SUB	Субтитри: Включва и изключва субтитрите (когато са налични)
	Цветни бутони: Следвайте инструкциите на екрана за функциите на цветните бутони.
	Начало: Отваря началния екран
INFO	Информация: Показва информация за съдържанието на екрана
	Настройки: Показва менюто за настройки на телевизията на живо (в режим на телевизия на живо), показва наличните опции за настройки, като звук и картина; В случай че сте закупили SW с функция PVR (запис): при натискане и задържане на бутона за настройки за 5 секунди, в приложението TV Live се отваря допълнителна клавиатура с повече функции.
	Бутони за посока: Навигация в менютата, опции за настройка, преместване на фокуса или курсора и т.н., задаване на време за запис и показване на подстраници в режим Live TV-Teletext при натискане надясно или наляво. Следвайте инструкциите на екрана
	OK: Потвърждава избора, влиза в подменютата, преглежда списъка с канали (в режим Live TV). Натиснете 5 сек. за включване/изключване на подсветката на дистанционното управление
	Връщане/обратно: Връщане към предишния екран на менюто, връщане с една стъпка назад, затваряне на отворени прозорци, затваряне на телетекста (в режим Live TV-Teletext). Излиза от възпроизвеждането на мултимедийни файлове и се връща в менюто за преглед на MMP (Multi Medi Player) / Дистанционно сдвояване
	Електронен програмен справочник
	Микрофон: Активира асистента на Google
	Звук +/-: Регулирайте силата на звука на телевизора.
	Изключване на звука: Напълно изключва звука на телевизора
	Програма +/-: Включване на отделни телевизионни/радио канали. Превъртане на списъка с канали страница по страница, когато списъкът с канали се показва на телевизионния екран.
	YouTube: Стартира приложението YouTube
	Netflix: Стартира приложението Netflix
	Prime Video: Стартира приложението Prime Video
	Disney +: Стартира приложението Disney +
	Любимо приложение: Определяне на предпочитаното приложение. Избор на предпочитаното приложение.
Google Play	Google Play: Стартира приложението Google Play
	Сдвояване на дистанционното управление: Едновременното натискане на бутона Назад и бутона V- активира режима на сдвояване на дистанционното управление.

5. Монтаж на телевизор

Настройте телевизора си

Поставете телевизора на стабилно място, което може да издържи тежестта на телевизора. За да избегнете опасност, моля, не поставяйте телевизора в близост до вода или места за нагриване (като светлина, свещ, отоплителна машина), не блокирайте вентилацията в задната част на телевизора.

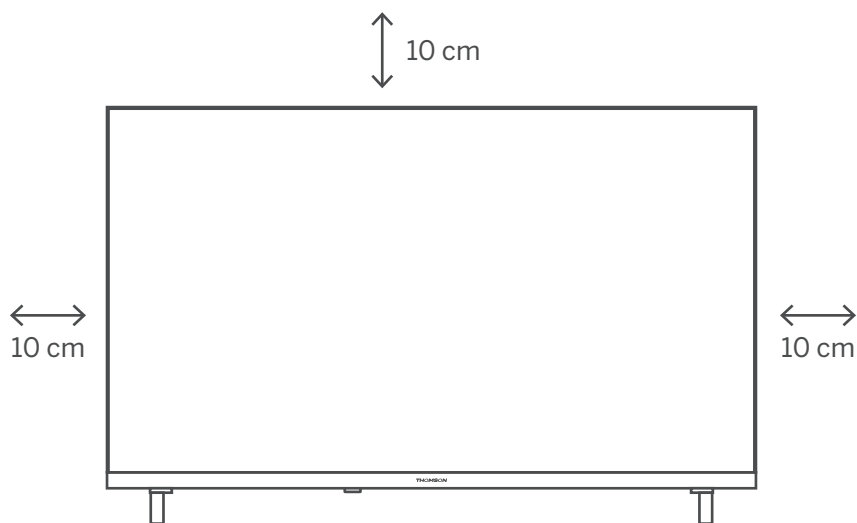

Свързване на антената и захранването

1. Свържете кабела на антената към гнездото за антена на гърба на телевизора.
2. Включете захранващия кабел на телевизора (AC 100-240 V~ 50/60 Hz). Телевизорът влиза в режим на готовност (червена светлина).
3. Включете телевизора, като натиснете бутона за включване на телевизора или бутона за включване на дистанционното управление.
4. В случай че сте закупили модел телевизор с включен 12-волтов адаптер - използвайте правилния порт, за да свържете адаптер към телевизора

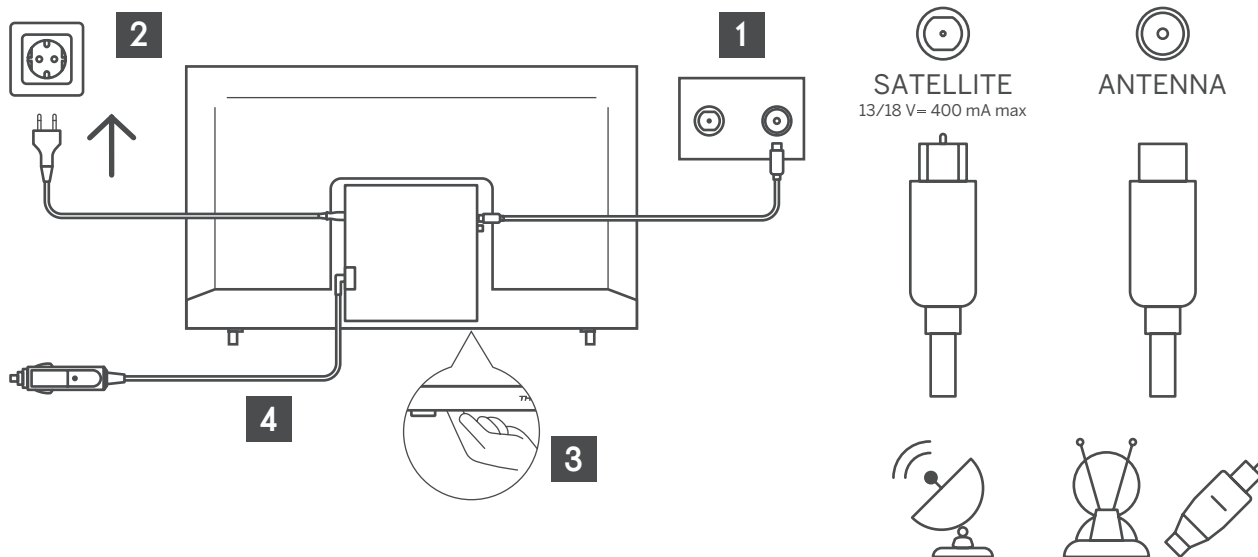

6. Първоначална настройка

При първата първоначална настройка, съветникът за настройка на екрана ще ви води през настройката на телевизора. Моля, следвайте ръководство, за да настроите правилно телевизора си.

6.1. Избор на език

Използвайте бутоните нагоре/надолу, за да изберете езика на системата, след което натиснете ОК, за да потвърдите.

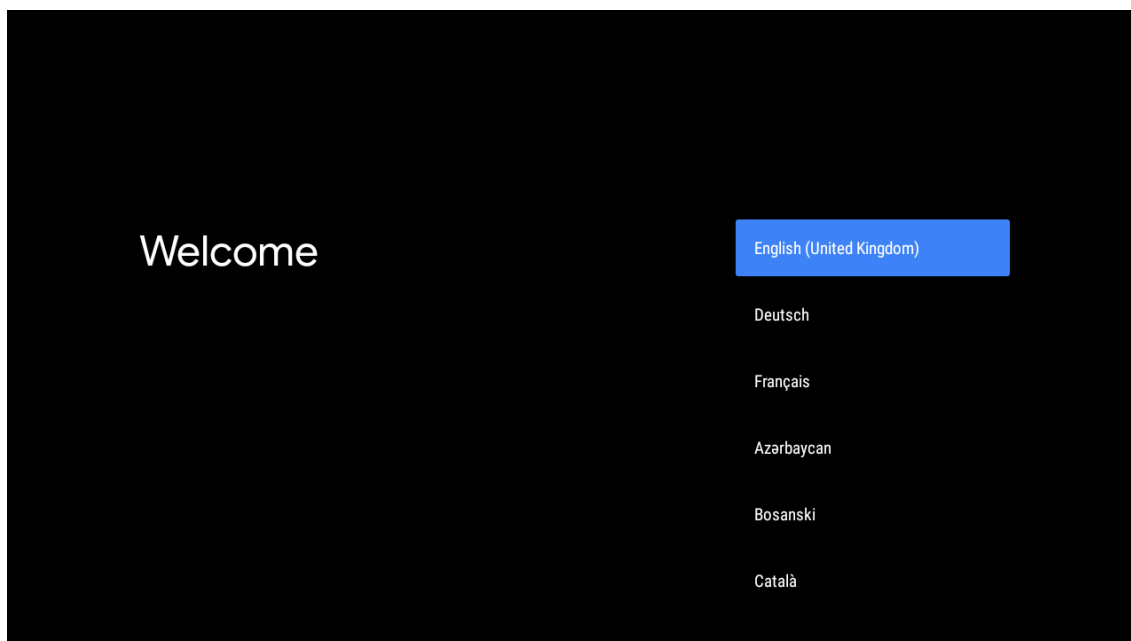

6.2. Бърза настройка на телевизора с телефона с Android TV

Свързване на смартфона с Android към телевизора. Изберете "Продължи".

- В телефона си с Android отворете предварително инсталираното приложение «Google».
- Напишете или кажете "Ok Google, set up my device"
- Натиснете върху името на модела в списъка
- Забележка: Натиснете «BACK», за да отмените. Ако просто искате да използвате телевизора си нормално, изберете «Пропусни».

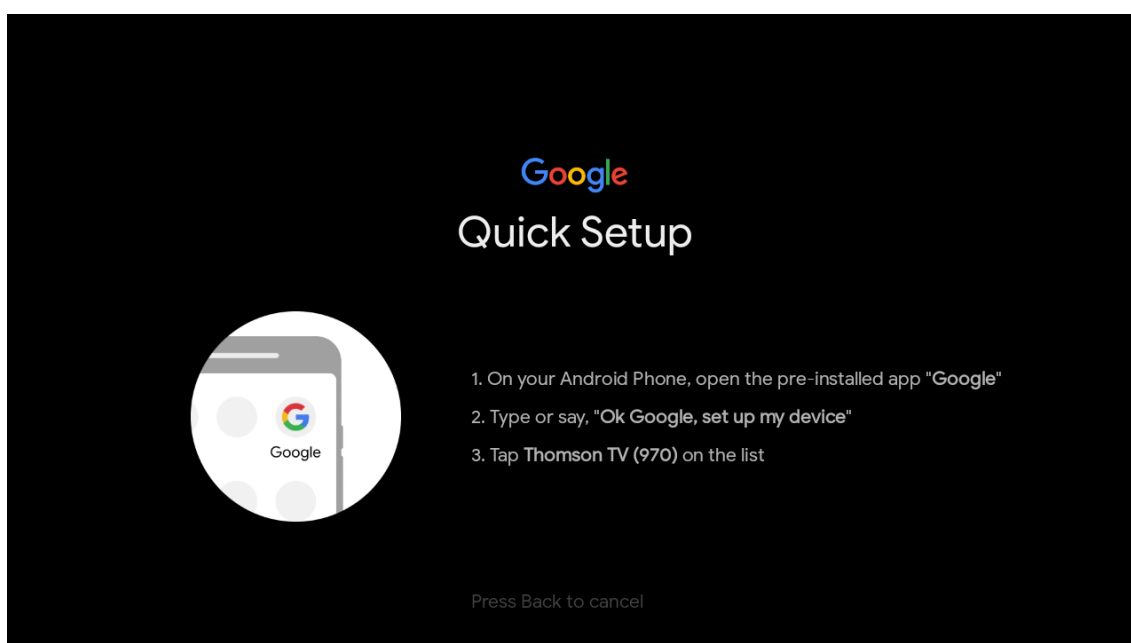

Натиснете бутоните нагоре/надолу, за да изберете WiFi, към който искате да се свържете, въведете паролата и потвърдете, за да се свържете. Ако изберете Пропусни, можете да зададете мрежата си по-късно в менюто с настройки.

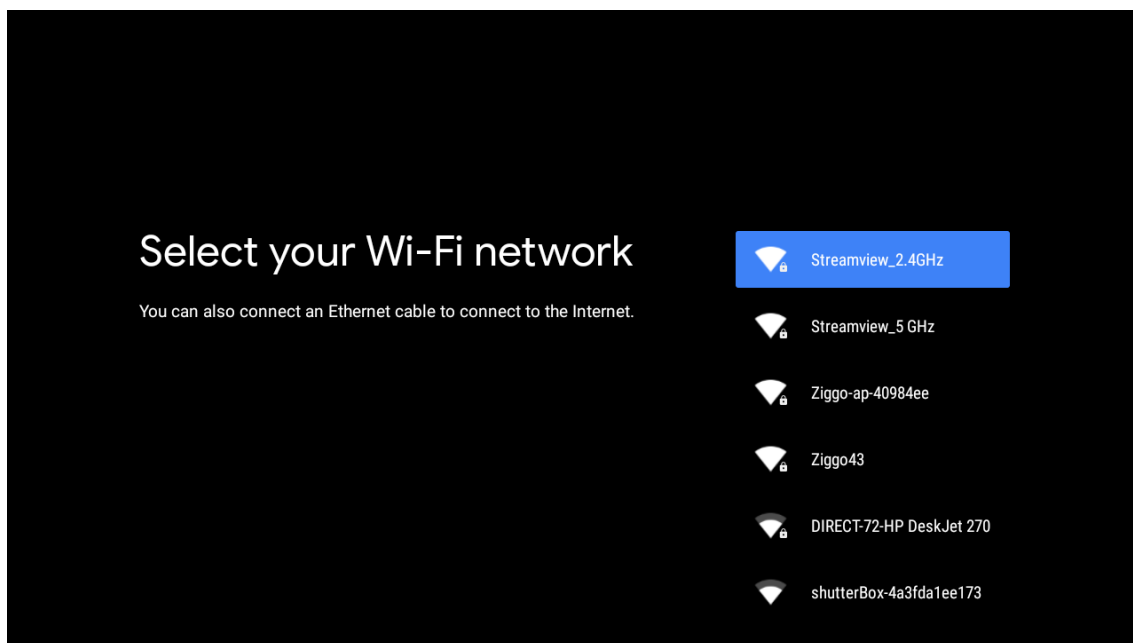

6.3. Влизане в профила в Google

Влезте, за да получавате нови приложения, препоръки, филми и други от Google.

Използвайте дистанционното управление, за да въведете паролата си и да влезете в профила си в Google.

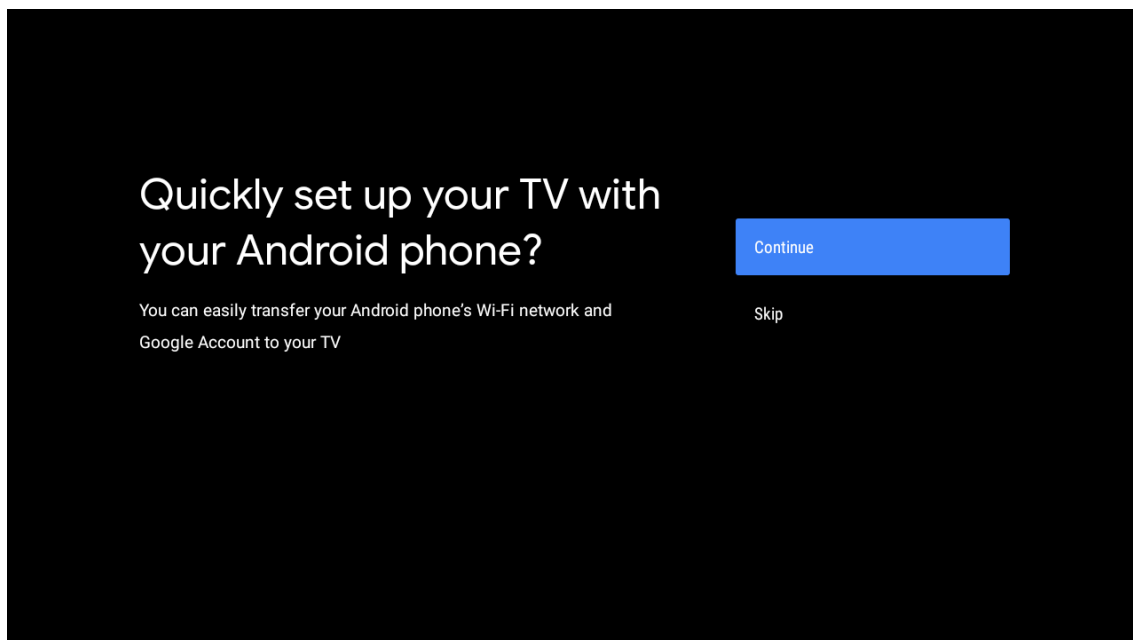



Make the most of your TV

Sign in to get new apps, recommendations, movies, the Assistant and more from Google.

Sign In

Skip



Get personalised recommendations from apps such as YouTube

Google

Sign in

Use your Google Account

Email or phone

[Forgot email?](#)

[Create account](#)

Next

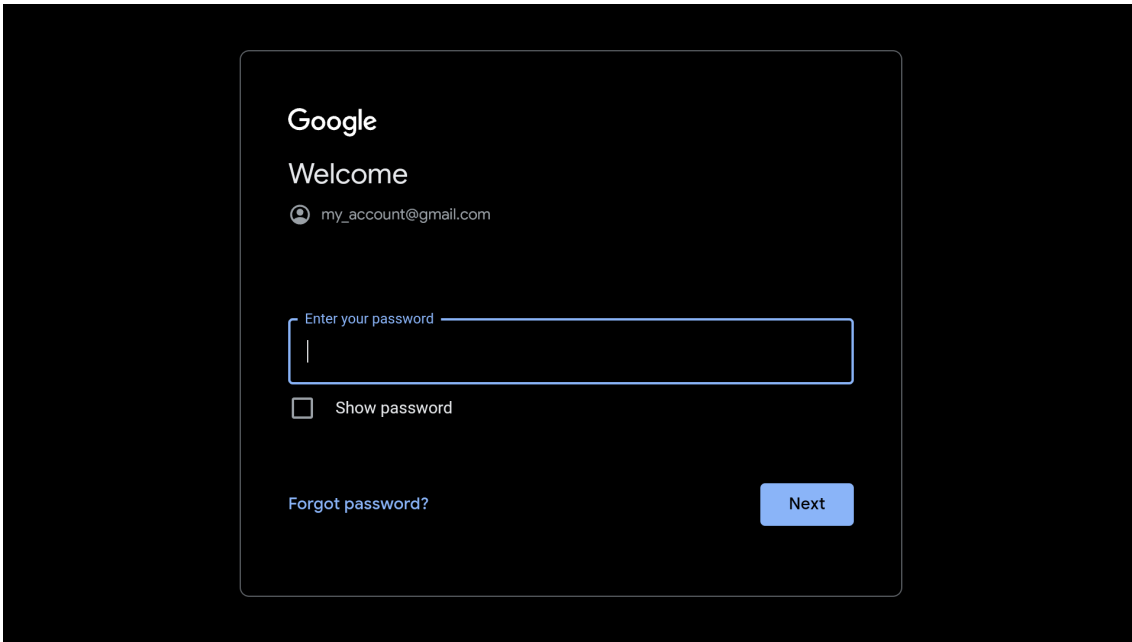

6.4. Условия за ползване

Като приемате условията за ползване на Google, подобрявате работата с продукта. Изберете "Приемам", за да продължите при това условие.

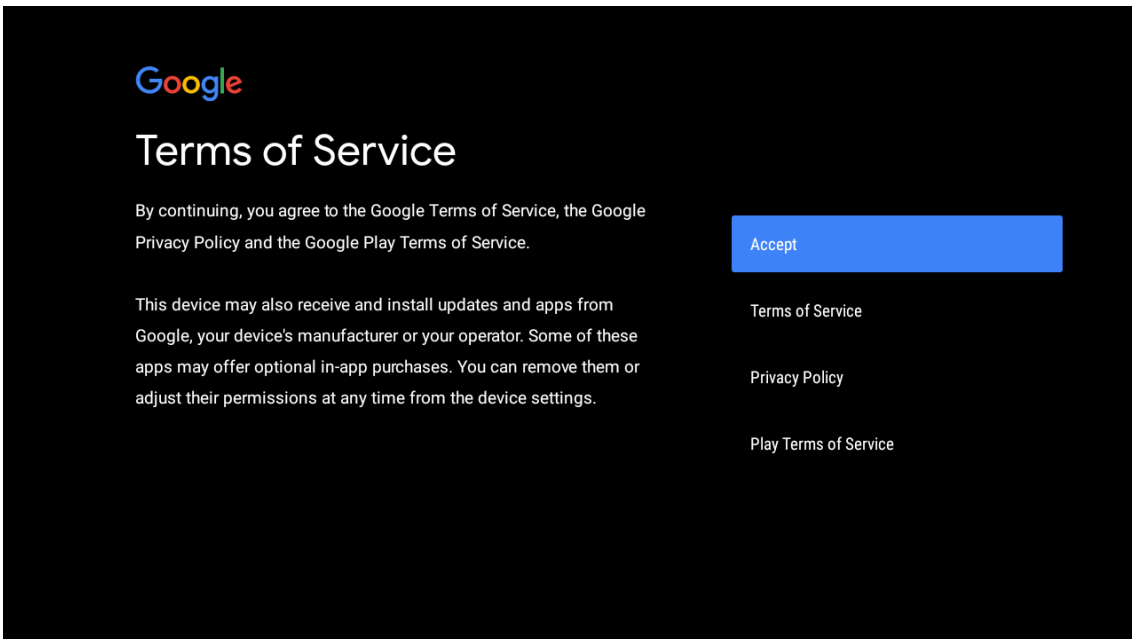

Network privacy policy

The processing of personal data to the extent strictly necessary and proportionate for the purposes of ensuring network and information security, i.e. the ability of a network or an information system to resist, at a given level of confidence, accidental events or unlawful or malicious actions that compromise the availability, authenticity, integrity and confidentiality of stored or transmitted personal data, and the security of the related services offered by, or accessible via, those networks and systems, by public authorities, by computer emergency response teams (CERTs), computer security incident response teams (CSIRTs), by providers of electronic communications networks and services and by providers of security technologies and services, constitutes a legitimate interest of the data controller concerned. This could, for example, include

ACCEPT

DECLINE

6.5. Услуги на Google

Изберете «Приемам», за да потвърдите дали искате местоположението ви да бъде идентифицирано на вашия Android TV и да се съгласите с автоматичното изпращане на диагностична информация на Google, за да подобрим работата ви с Google.



Google services

Select each to learn more about each service, such as how to turn it on or off later. Data will be used according to Google's Privacy Policy.

Click 'Accept' to confirm your selection of these Google services settings.

Select one below

Accept

location

Allow Google and apps with your permission to use location estimated from Wi-Fi. Google may collect location data periodically and use this data in an anonymous way to improve location accuracy and location-based services



Help improve Android

Automatically send diagnostic information to Google



Services and your privacy

Google Assistant sends services that you talk to a unique code

6.6. Възпроизвеждане на автоматични инсталации

Изберете да инсталирате или деинсталирате препоръчаните приложения и приложенията на Google, като използвате този процес. Изберете «Продължи», за да преминете към следващата страница.

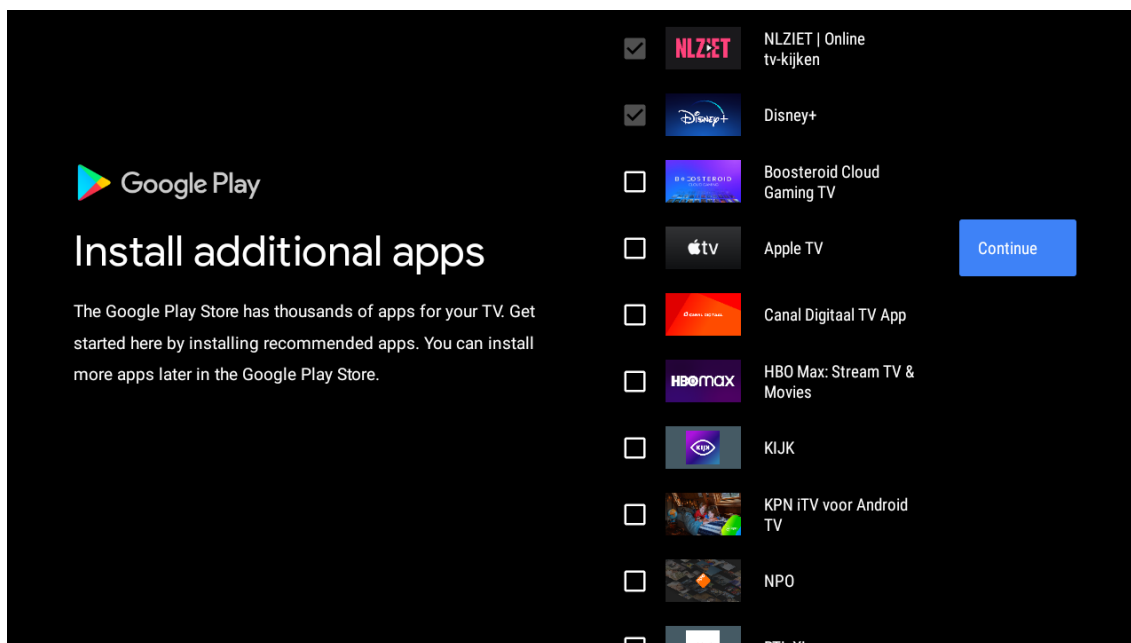

Сега ще се появят информационни екрани, можете да превъртате /скролвате/ настройките, като натискате бутона за посока «надясно», за да продължете.

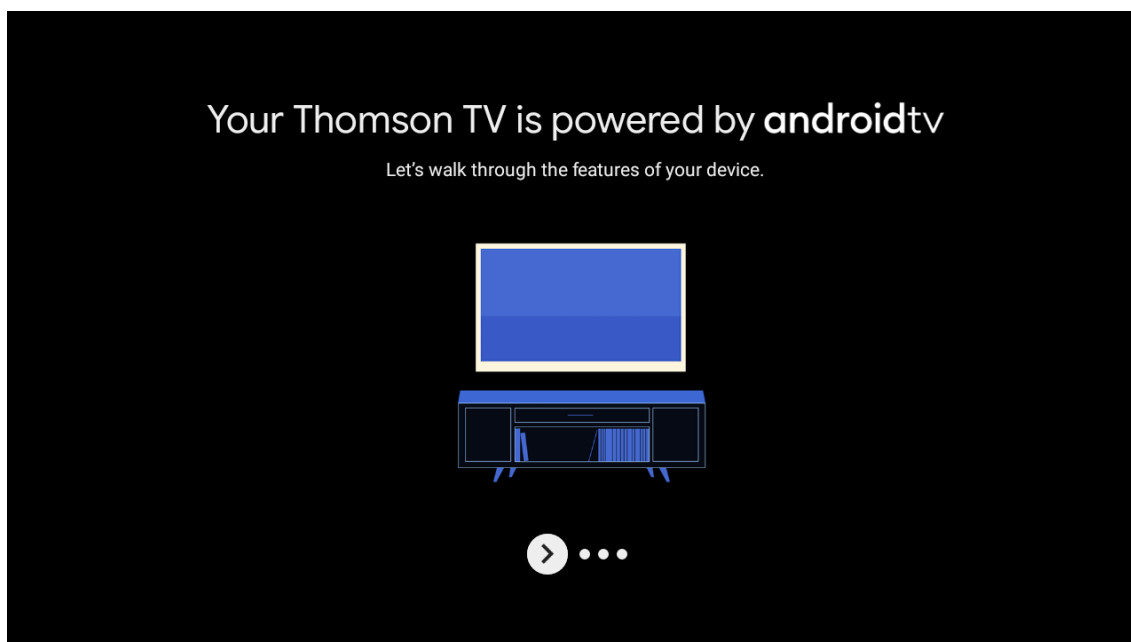

Get apps from Google Play

The Google Play Store offers apps that you're sure to love. Watch shows, stream live sports, play games and more.



Talk to the Google Assistant

After setup, press the mic button on your remote to quickly find the latest blockbuster, check the score of the big game or control your TV.



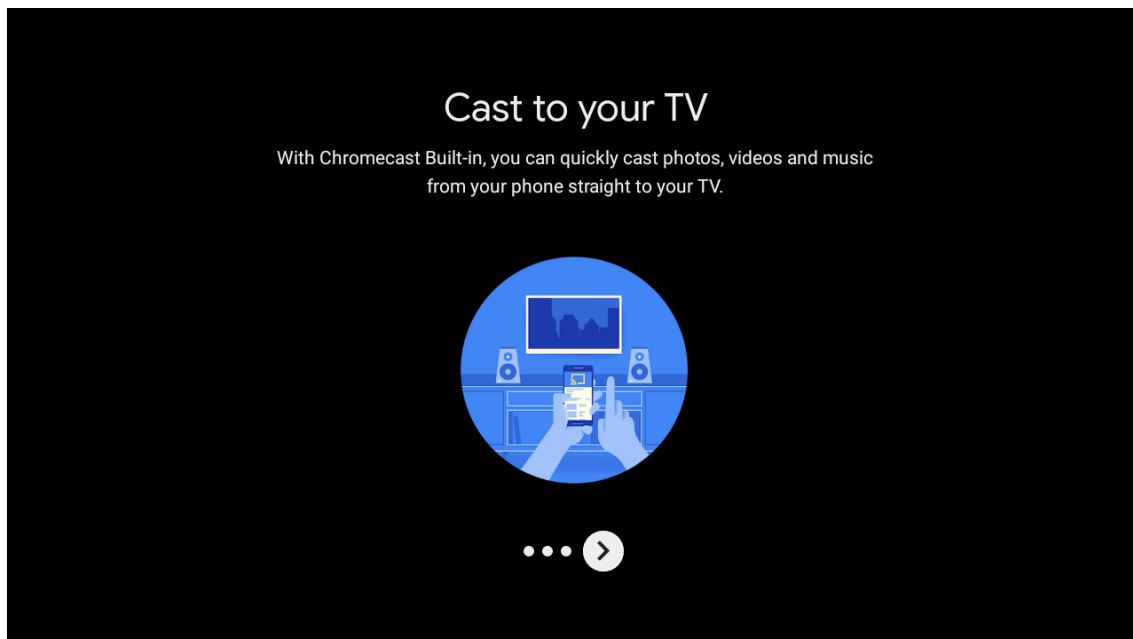

6.7. Сдвояване на дистанционното с Bluetooth

- Натиснете едновременно BACK и VOL - на дистанционното управление, за да влезете в режим на Bluetooth сдвояване. Светлинният индикатор на дистанционното управление ще мига при стартиране на режима на сдвояване.
- Натиснете BACK, за да прескочите режима на сдвояване.

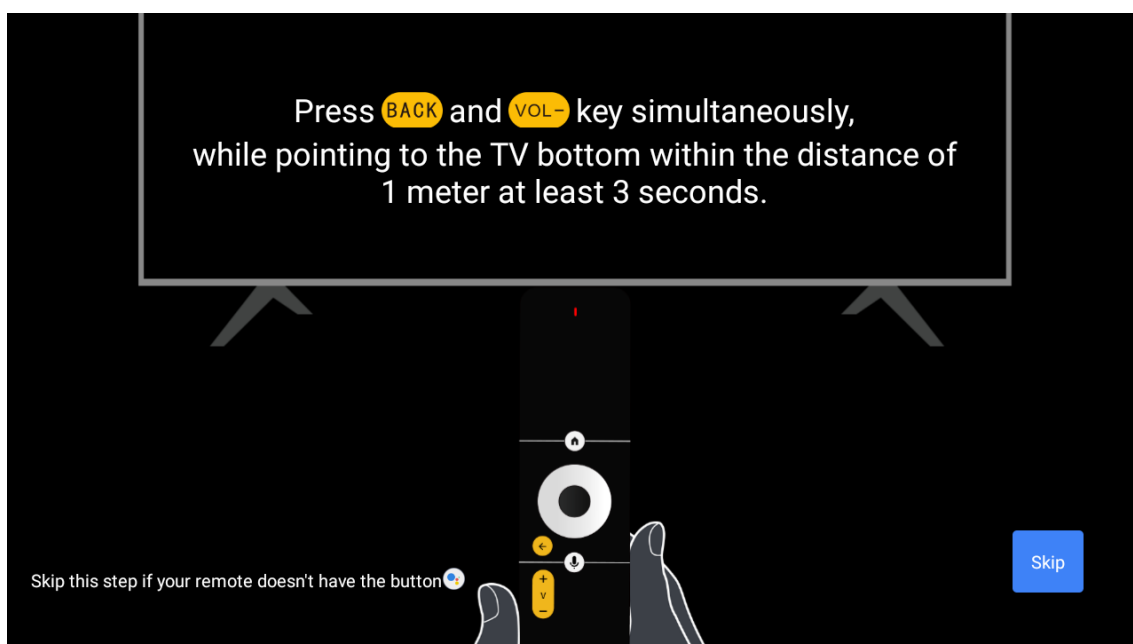

6.8. Изберете регион/държава

Изберете държавата, в която използвате устройството, с бутоните за посоката на движение, след което натиснете ОК, за да потвърдите.

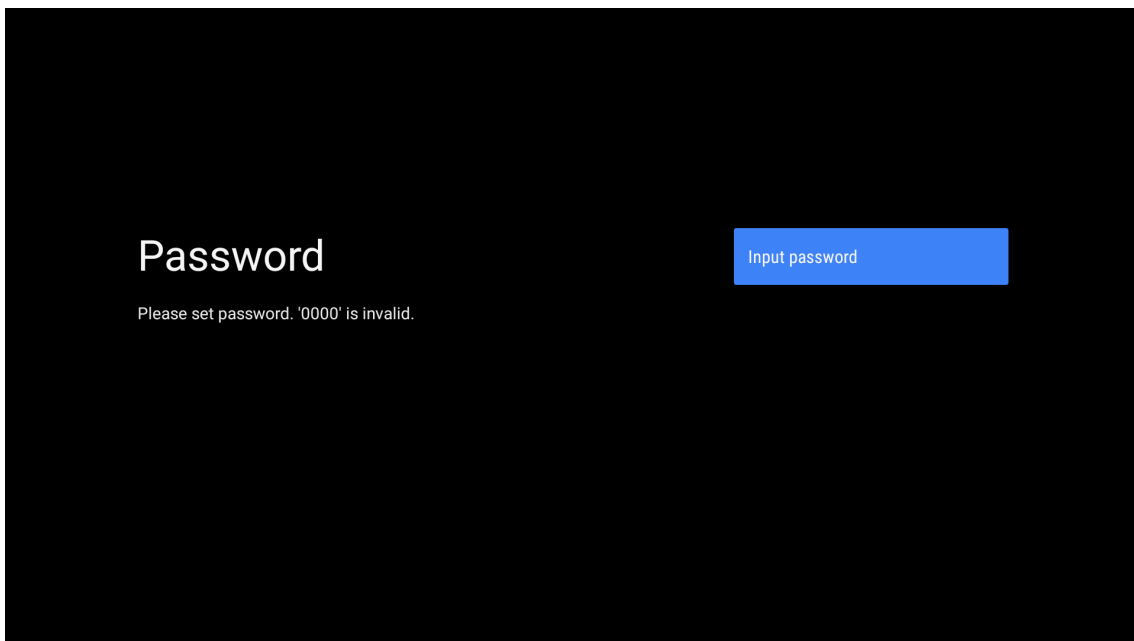
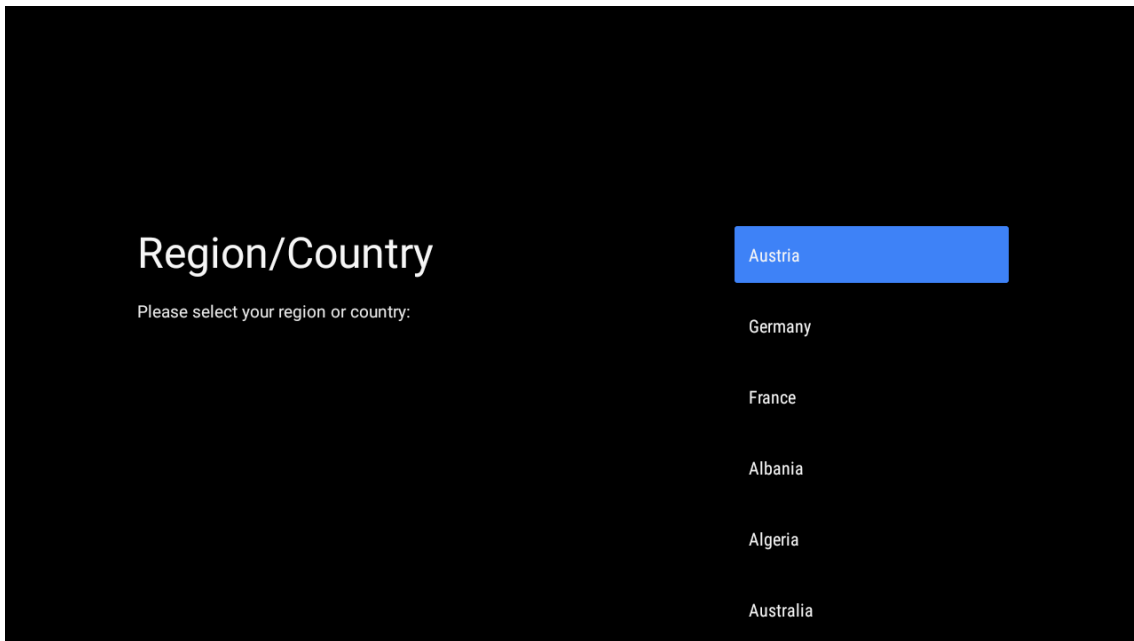

Въведете парола

Input password

New password

1	2	3	⌫
4	5	6	0
7	8	9	✓

Confirm password

Confirm password

1	2	3	⌫
4	5	6	0
7	8	9	✓

Нова парола – въведете и потвърдете.

6.9. Избор на телевизионен режим (Дом/магазин)

Моля, уверете се, че в тази стъпка сте избрали «Home», ако използвате този телевизор за домашна употреба. Уверете се, че сте потвърдили, след като сте избрали «Home».

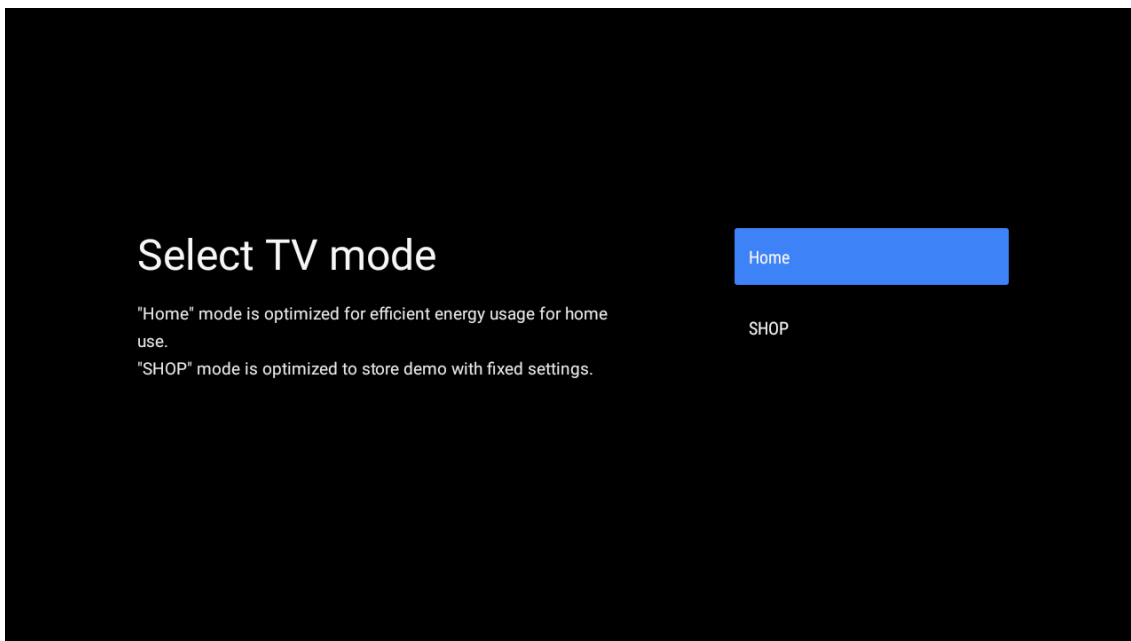

6.10. Вграден Chromecast

Изберете Вкл./Изкл., за да направите Chromecast built-in достъпен.

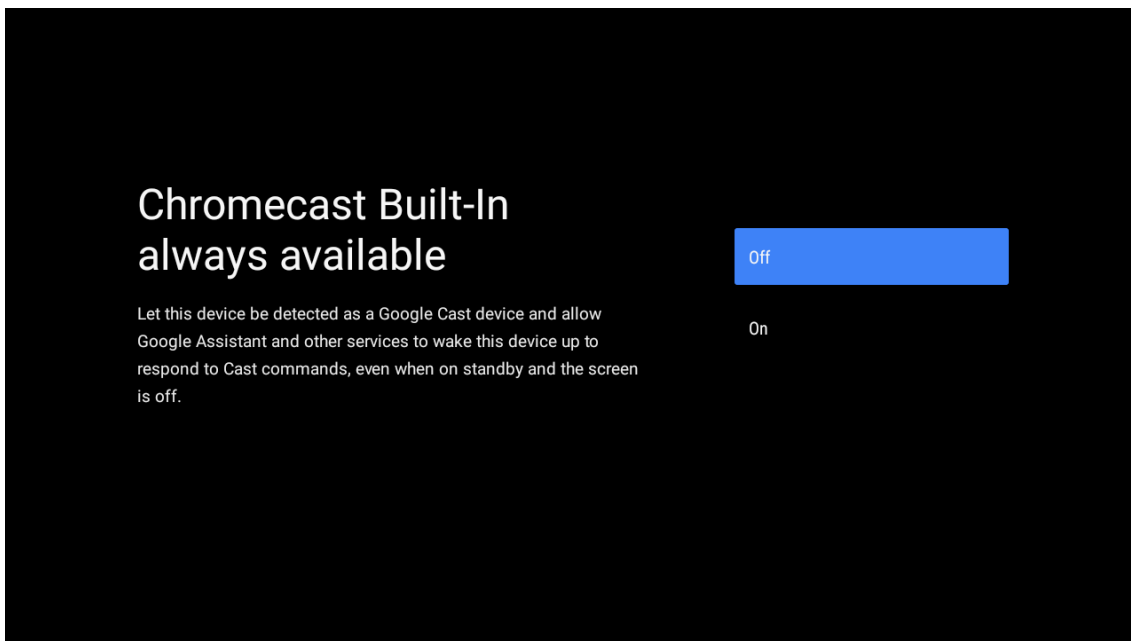

6.11. Настройка на телевизионния канал

Изберете Антена/Кабел/Сателит, за да сканирате телевизионен канал.

Ако изберете «Пропусни», сканирането на канали може да се извърши в менюто.

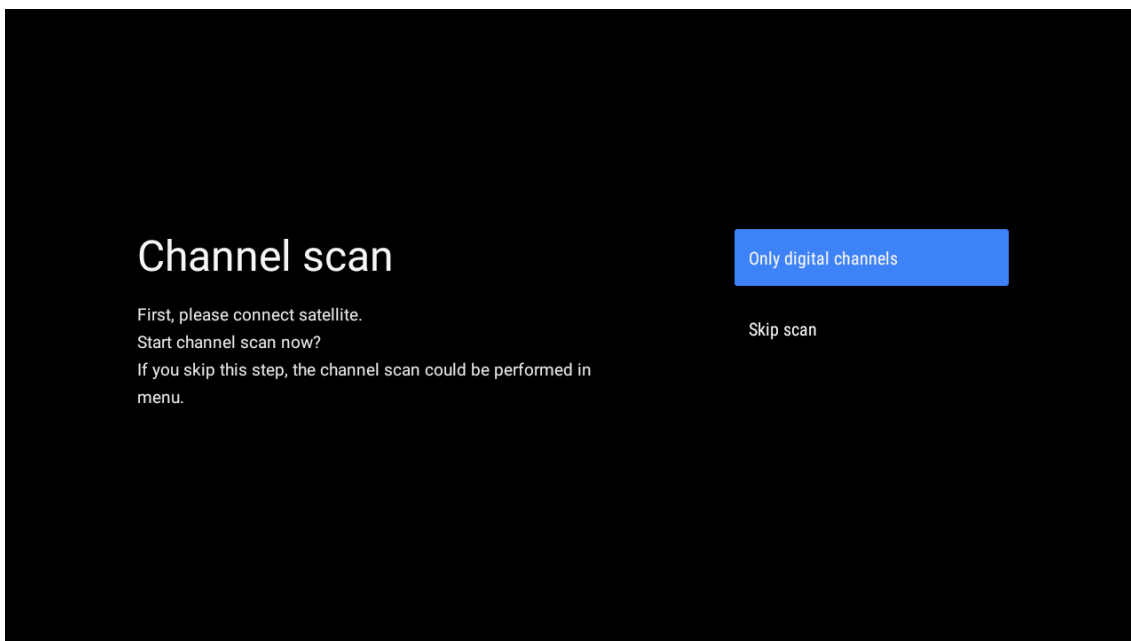
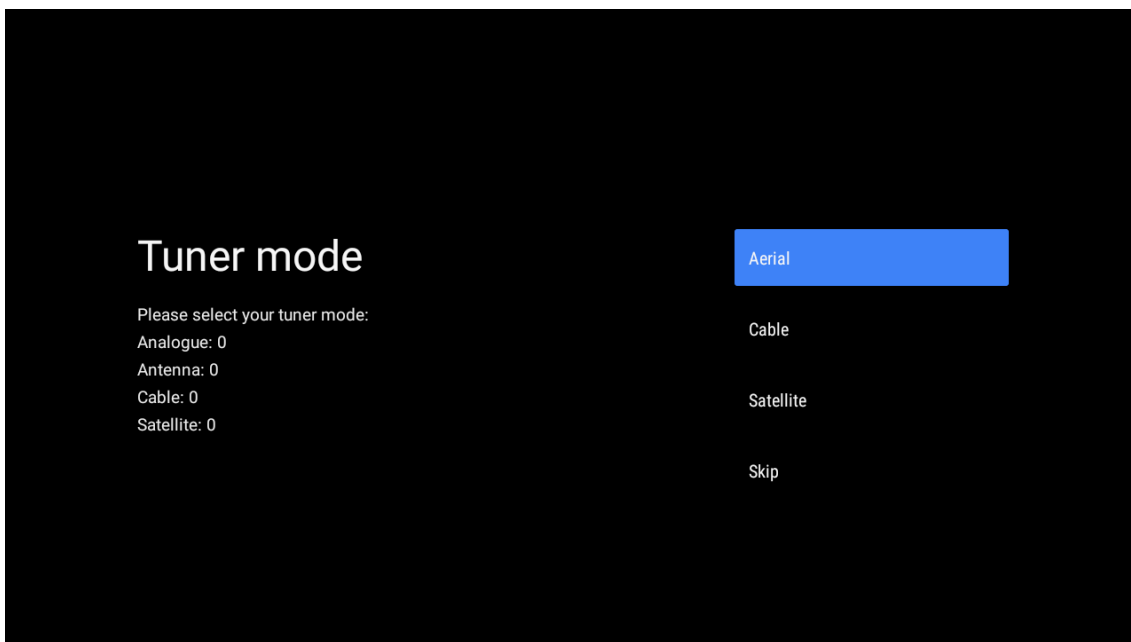

Завършена настройка и условия за отказ от отговорност

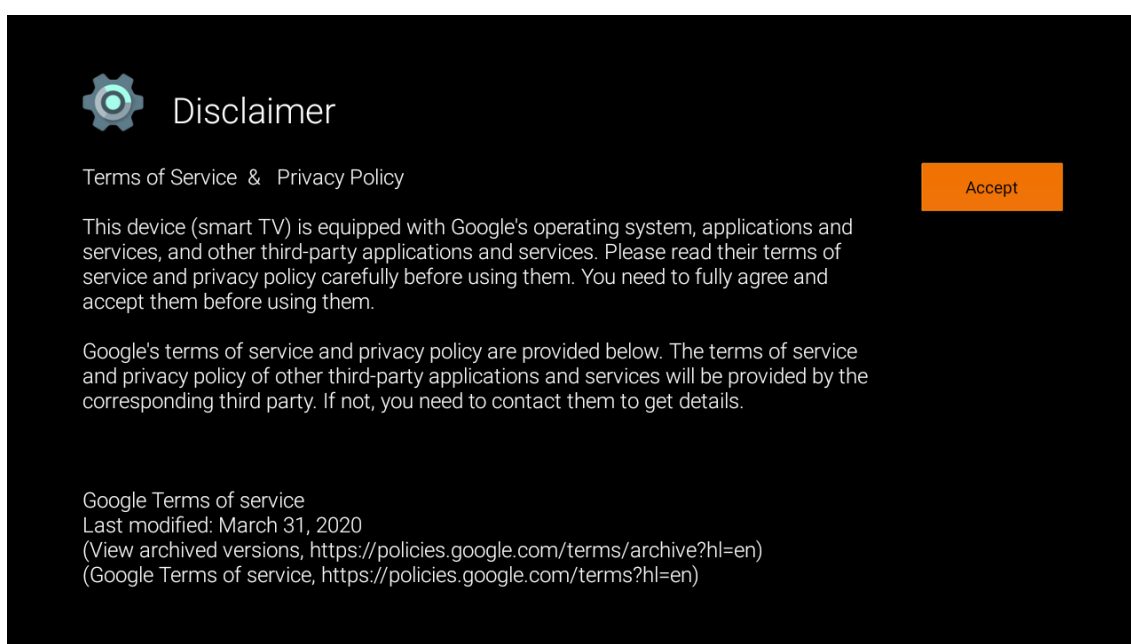
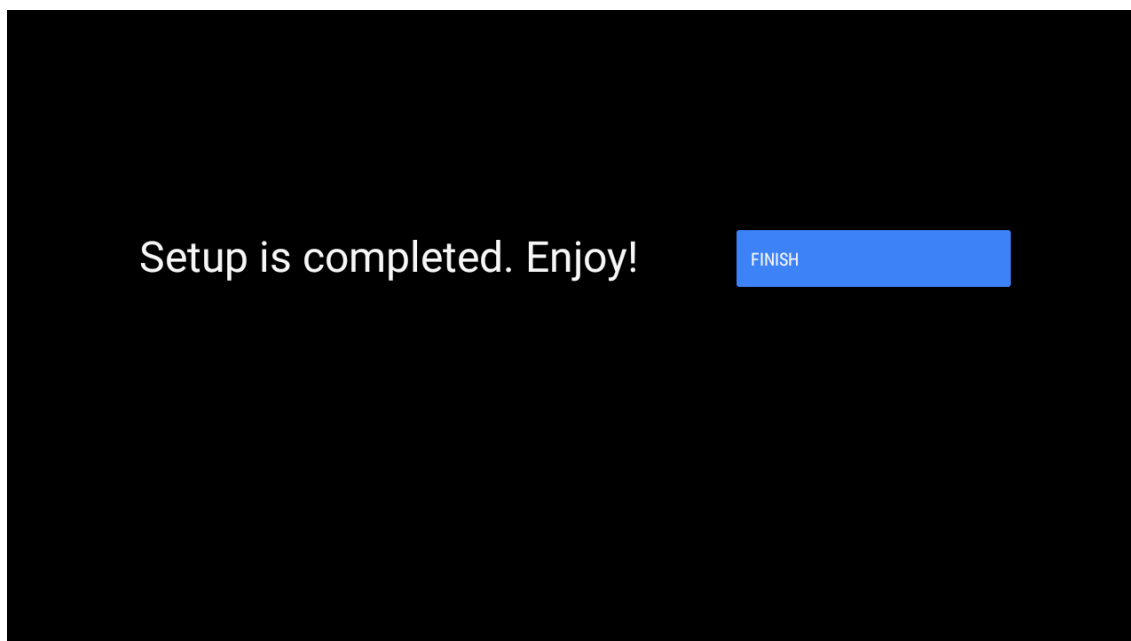

Забележка: Ако не искате да извършвате сканиране на тунера, все пак изберете една от наличните опции. Можете да пропуснете сканирането на по-късен етап от съветника за инсталиране. Ако пропуснете тази стъпка, можете да извършите търсене на канали по-късно, като използвате свързаните опции на менюто Channels (Канали).

Следващата стъпка е избор на режим на тунера. Изберете предпочитанията на тунера, за да инсталирате канали за функцията Live TV. Налични са опции за антена, кабел и сателит. Маркирайте опцията, която отговаря на вашата среда, и натиснете OK или Десен насочен бутон, за да продължите.

Антенa

Ако е избрана опцията «Антенa», телевизорът ще търси цифрови наземни и аналогови предавания. На следващия екран маркирайте опцията **Scan** (Сканиране) и натиснете **OK**, за да стартирате търсенето, или изберете **Skip Scan** (Пропусни сканирането), за да продължите, без да извършвате търсене.

Кабел

Ако е избрана опцията «Кабел», телевизорът ще търси цифрови кабелни и аналогови предавания. Ако има такива, наличните опции на оператора ще бъдат в списъка на екрана Избор на оператор. В противен случай тази стъпка ще бъде пропусната. Можете да изберете само един оператор от списъка. Маркирайте желаната опция и натиснете **OK** или десния насочен бутон, за да продължите.

На следващия екран изберете опцията **Scan** (Сканиране), за да започнете търсене, или изберете **Skip Scan** (Пропускане на сканирането), за да продължите, без да извършвате търсене. Ако изберете **Scan** (Сканиране), следващият екран за конфигуриране ще се покаже. Възможно е да се наложи да се зададат опциите **Scan Mode** (Режим на сканиране), **Frequency (kHz)** (Честота (kHz)), **Modulation** (Модулация), **Symbol Rate (kSym/s)** (Скорост на символите (kSym/s)), **Network ID** (Идентификатор на мрежата). За да извършите пълно сканиране, задайте режима на сканиране като **Full/Advance** (Пълен/напреднал), ако е наличен. В зависимост от избрания оператор и/или режим на сканиране някои опции може да не са достъпни за задаване. След като приключите със задаването на наличните опции, натиснете бутона за посоката на движение **Right** (Надясно), за да продължите. Телевизорът ще започне да търси наличните предавания.

Сателит

Ако е избрана опцията Satellite (Сателит), ще се покаже екранът **Satellite Type** (Тип сателит). Ще бъдат достъпни опциите Предпочитан сателит и Общ сателит. Изберете една от тях и натиснете **OK**, за да продължите.

Забележка: Възможно е опциите Предпочитан сателит и Общ сателит да не са налични в зависимост от избраната държава. В този случай екранът DVBS Configuration Setting (Настройка на конфигурацията на DVBS) ще бъде показан, след като изберете режима на тунера като Satellite (Спътник). Ако е избрана опцията Предпочитан спътник, следващият екран ще бъде екран Избор на оператор. Можете да изберете само един оператор от списъка. Маркирайте желаната опция и натиснете **OK** или десния насочен бутон, за да продължите. Някои от следните опции могат да бъдат предварително зададени в зависимост от избрания оператор в тази стъпка. Проверете параметрите, преди да продължите, и ги коригирайте, ако е необходимо.

За Австрия и Германия е налична функцията «Списък на каналите за зареждане», под опцията за търсене «Общ спътник».

Конфигурация на DVB-S

След това ще се покаже екранът за настройка на DVB-S конфигурацията. Първо трябва да се зададе типът на антената (Тази опция може да бъде наречена тип сателит в зависимост от избора на държава.) Налични са опциите Универсална, Единичен кабел и Jess Единичен кабел. Задайте типа на антената като Универсален за сателитни системи Direct и DiSEqC. Ако сте задали типа на антената като Universal (Универсален), натиснете десния насочен бутон, за да преминете към следващата стъпка. Ако типът на антената е зададен като Single Cable (Единичен кабел) или Jess Single cable (Единичен кабел), на екрана DVB-S Configuration Setting (Настройка на конфигурацията на DVB-S) ще има още три допълнителни опции: Tuner, Band frequency и User Defined. Опцията User Defined (Дефинирано от потребителя) ще бъде налична, ако Band frequency (Честота на лентата) е зададена като User Defined (Дефинирано от потребителя). Задайте тези опции, ако са налични, и натиснете бутона Right directional (Направо), за да продължите. В зависимост от избора на държава и тип сателит, който сте направили в по-ранните стъпки на процеса на първоначална настройка, след това може да се покаже екранът Load Preset List (Зареждане на списък с предварителни настройки). Маркирайте Load Preset List (Зареждане на списък с предварителни настройки) и натиснете **OK** или бутона Right directional (Направо), за да продължите с инсталацията на SatcoDX. Можете също така да пропуснете тази стъпка, като изберете опцията Skip (Пропусни). След като параметрите на екрана DVB-S Configuration Setting (Настройка на конфигурацията на DVB-S) са конфигурирани в съответствие с вашата среда и е избрано предпочитане за инсталиране на списък с предварителни настройки, следващата стъпка може да бъде екранът Select Satellite (Изберете сателит). Възможно е да можете да настроите различни сателити в зависимост от избрания тип антена и оператор в предишните стъпки. Маркирайте желаната опция за спътник и натиснете **OK**, за да зададете параметрите (Ако имате директна спътникова система, опцията DiSEqC Set трябва да бъде зададена като DiSEqC A.). Сателитното състояние на първата опция за сателит ще бъде настроено като Вкл.

За да се конфигурират други настройки на сателита и да се активира сканирането, тази опция трябва първо да се зададе като Включена. Натиснете бутона Назад и изберете следващия сателит, който искате да настроите. След като приключите с промените в конфигурацията, натиснете бутон Направо, за да продължите.

Ако в предишната стъпка е избрана опцията Load Preset List (Зареждане на списък с предварително

зададени канали), следващите стъпки ще бъдат пропуснати и ще започне инсталирането на списъка с предварително зададени канали. Ако за инсталацията на SatcoDX не е избран правилният сателит, на екрана ще се покаже предупредителен диалог. Ще бъдат изброени сателитът/ите, които могат да бъдат избрани. Натиснете ОК, за да затворите диалога и след това задайте съответния сателит.

След това ще се покаже екранът за сканиране на канали. Изберете Scan (Сканиране) и натиснете ОК или десния бутон за посока, за да продължите с

конфигурациите за сканиране. Изберете «Пропусни сканирането», за да продължите, без да извършвате сканиране, и да завършите първоначалната настройка.

Следващият екран за конфигуриране на DVBS Scan ще се покаже, ако е избрана опцията Scan. Ще бъдат достъпни следните опции: Режим на сканиране и Канали. Можете да изберете да извършите пълно сканиране или сканиране на мрежата. Настройте съответно режима на сканиране. Ако ще извършвате мрежово сканиране, уверете се, че сте настроили точно параметрите Frequency (Честота), Symbol Rate (kSym/s) (Скорост на символите) и Polarisation (Поляризация) в опцията Transponder (Транспондер) на екрана Satellite Setup (Настройка на сателита). Възможно е да не можете да промените настройката на режима на сканиране в зависимост от предишните избори. Ако опцията Channels (Канали) е зададена като Free (Свободни), криптираните канали няма да бъдат инсталирани. Възможно е да са налични и допълнителни опции в зависимост от избрания оператор, конфигурирайте тези настройки според предпочитанията си. След като приключите с настройката на наличните опции, натиснете десния насочен бутон, за да стартирате сканирането, докато режимът на сканиране или Канали е маркиран.

Докато търсенето продължава, можете да натиснете бутона Назад, за да отмените търсенето. Вече намерените канали ще бъдат съхранени в списъка с канали. След приключване на първоначалната настройка ще бъдат показани резултатите. Натиснете ОК, за да завършите настройката. Ще се покаже началният екран. Можете да маркирате приложението Телевизия на живо и да натиснете ОК, за да превключите на режим Телевизия на живо и да гледате.

7. Начален екран

За да се възползвате от предимствата на Android TV, телевизорът ви трябва да е свързан с интернет. Свържете телевизора към домашна мрежа с високоскоростна интернет връзка. Можете да свържете телевизора си безжично или кабелно към модема/маршрутизатора си. Вижте разделите «Мрежа и интернет» и «Свързване с интернет», за да получите допълнителна информация за това как да свържете телевизора си с интернет.

Менюто Начало е центърът на вашия телевизор. Натиснете бутона Home (Начало), за да покажете началния екран. От началното меню можете да стартирате всяко приложение, да превключите на телевизионен канал, да гледате филм или да превключите към свързано устройство. В зависимост от настройката на телевизора и от избора на държава в първоначалната настройка менюто Начало може да съдържа различни елементи.

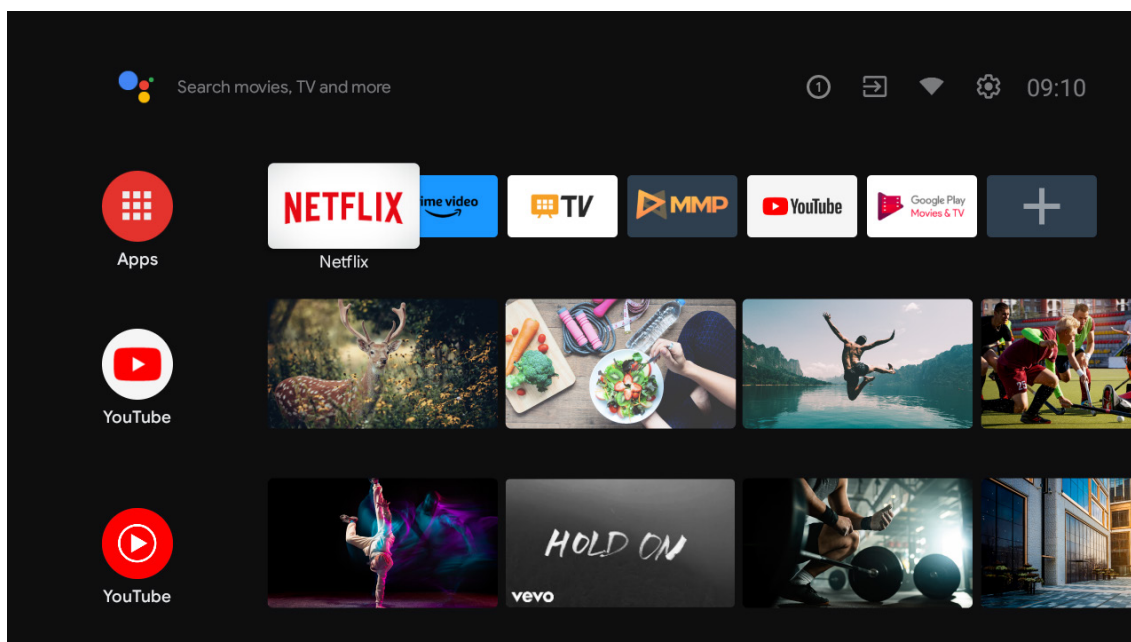

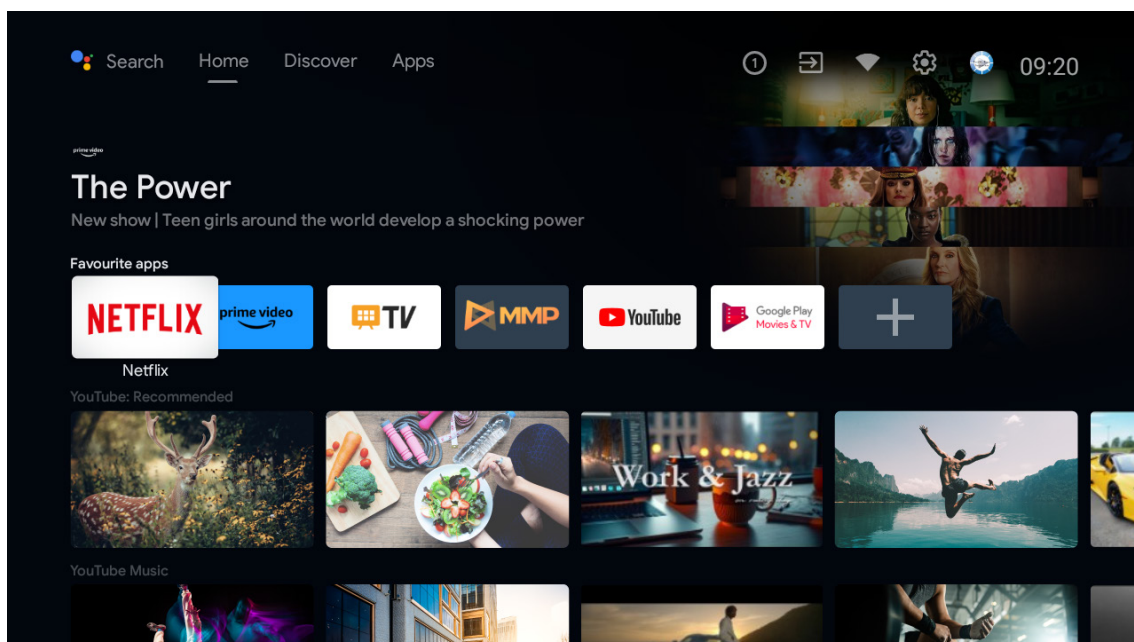

*В някои страни потребителският интерфейс на началния екран може да се различава от горното изображение, моля, вижте продукта си за подробности.

Наличните опции на началния екран са разположени в редове. За да преминете през опциите на Начален екран, използвайте бутоните за посоката на движение на дистанционното управление. Възможно е да са налични редове с приложения, YouTube, Google Play Movies & TV, Google Play Music и Google Play related и редове с инсталираните от вас приложения. Изберете ред, след което преместете фокуса към желанния елемент в реда. Натиснете бутона ОК, за да направите избор или да влезете в подменю.

В горния ляв ъгъл на екрана се намират инструментите за търсене. Можете да изберете да въведете дума, за да започнете търсене чрез виртуалната клавиатура, или да опитате опцията за гласово търсене, ако дистанционното ви управление има вграден микрофон. Преместете фокуса върху желаната опция и натиснете ОК, за да продължите.

В горния десен ъгъл на екрана, Известия, Входи, Мрежа и интернет (ще бъдат наименувани като Свързани или Несвързани според текущото състояние на връзката), Настройки и текущото време ще бъдат показани.

Първият ред ще бъде редът на приложенията. Приложенията за телевизия на живо и мултимедиен плейър ще бъдат налични заедно с други приложения. Маркирайте Live TV и натиснете ОК, за да преминете към режим Live TV. Ако източникът преди това е бил настроен на опция, различна от TV, натиснете бутона Source (Източник) и изберете телевизора, за да гледате телевизионни канали на живо.

8. Настройки

Предпочитания за устройството

1. Натиснете бутоните за посоката на движение, за да изберете опциите За, Дата и час, Таймер, Език, Входи, Картина, Звук, Google Assistant, Нулиране и други.
2. Натиснете ОК, за да преминете към съответния подвариант.

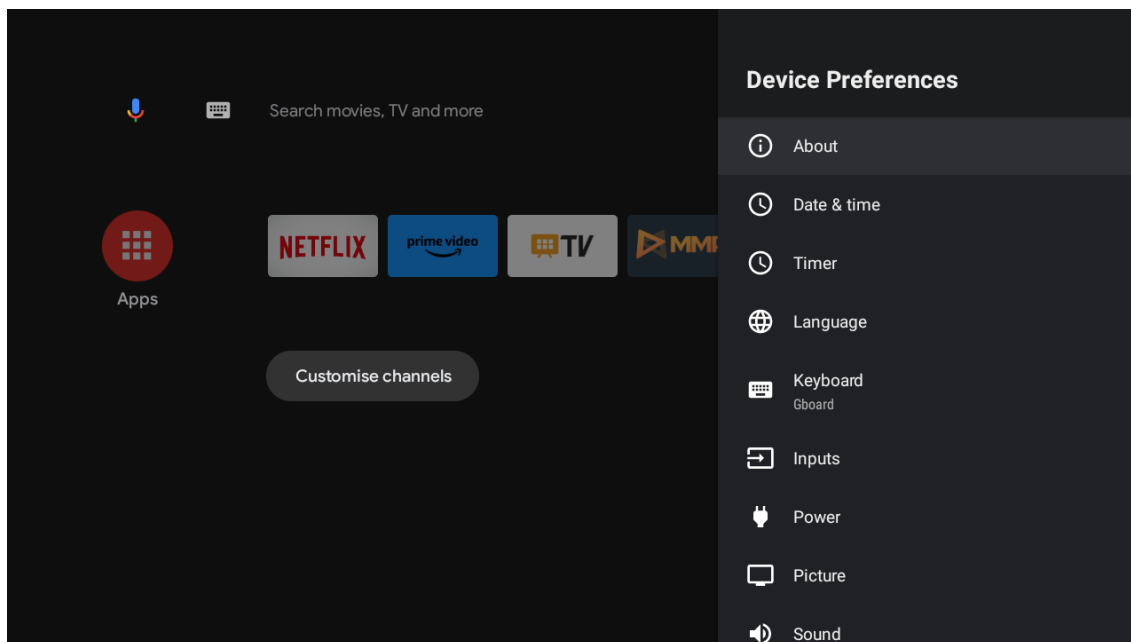

За системата

1. Натиснете дирекционните бутони, за да проверите допълнителна информация, като например актуализация на системата, име на устройството, рестартиране, състояние и др.
2. Натиснете бутона BACK, за да се върнете към предишното меню. Натиснете отново BACK, за да излезете от менюто.

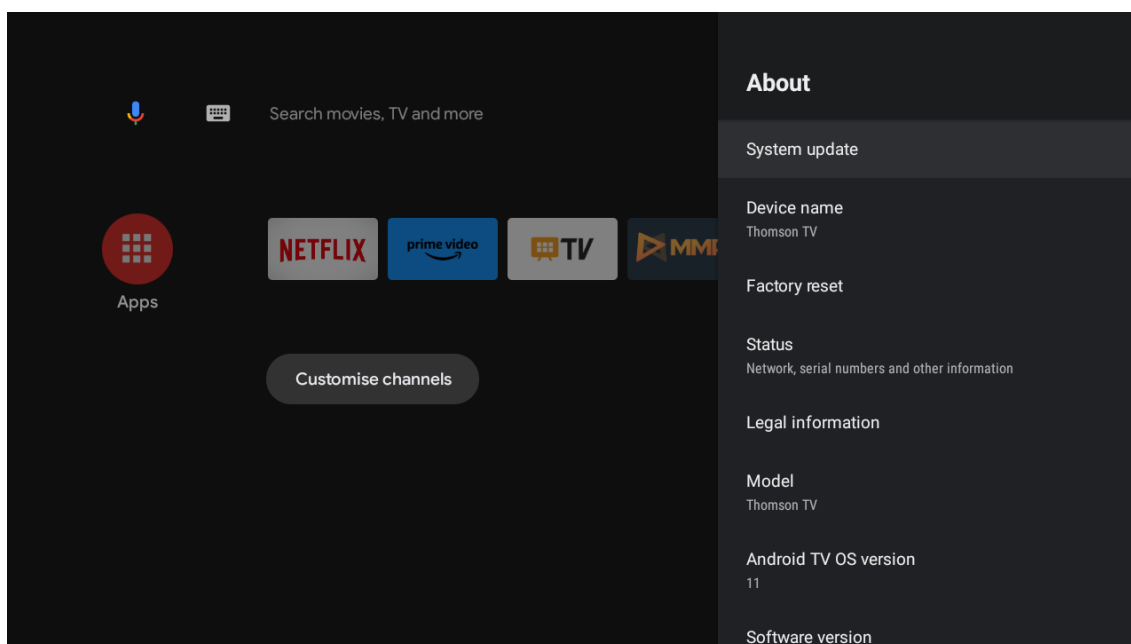

Горните снимки са само за справка, моля, вижте продукта за подробности.

Възстановяване на фабричните настройки

Ако изберете връщане на фабричните настройки, това ще изтрие всички данни от вътрешната памет на устройството, включително: профила ви в Google, системните данни и настройките на приложенията, както и изтеглените приложения.

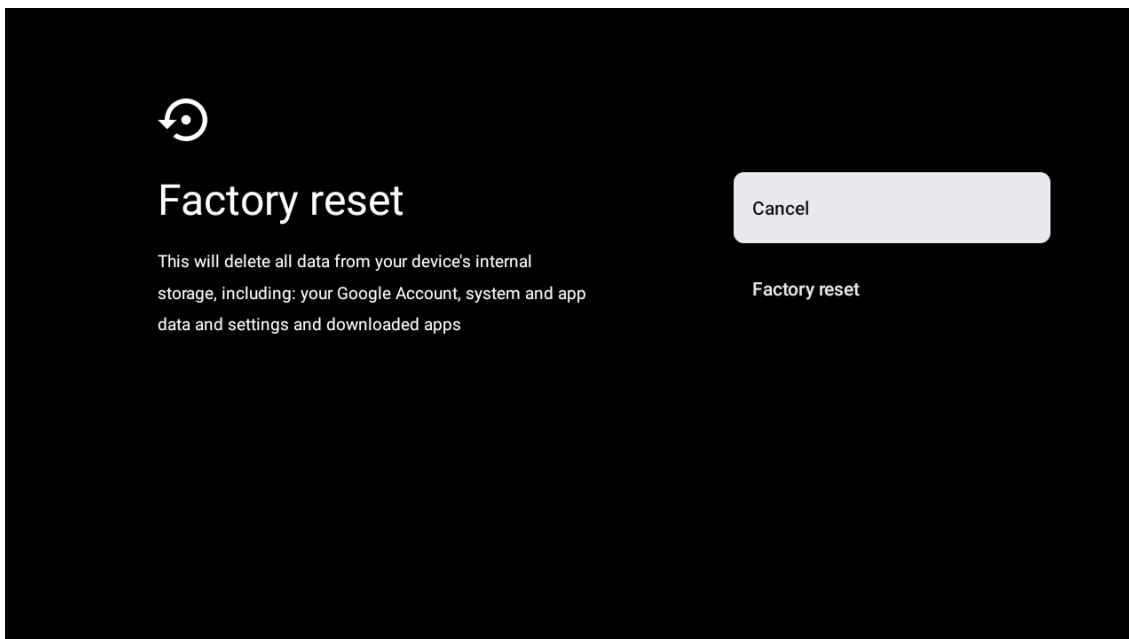

9. Настройки на източника на телевизия

Въвеждане на телевизионен източник в Начална страница:

Натиснете бутона за източника или изберете «Live TV» на началната страница.

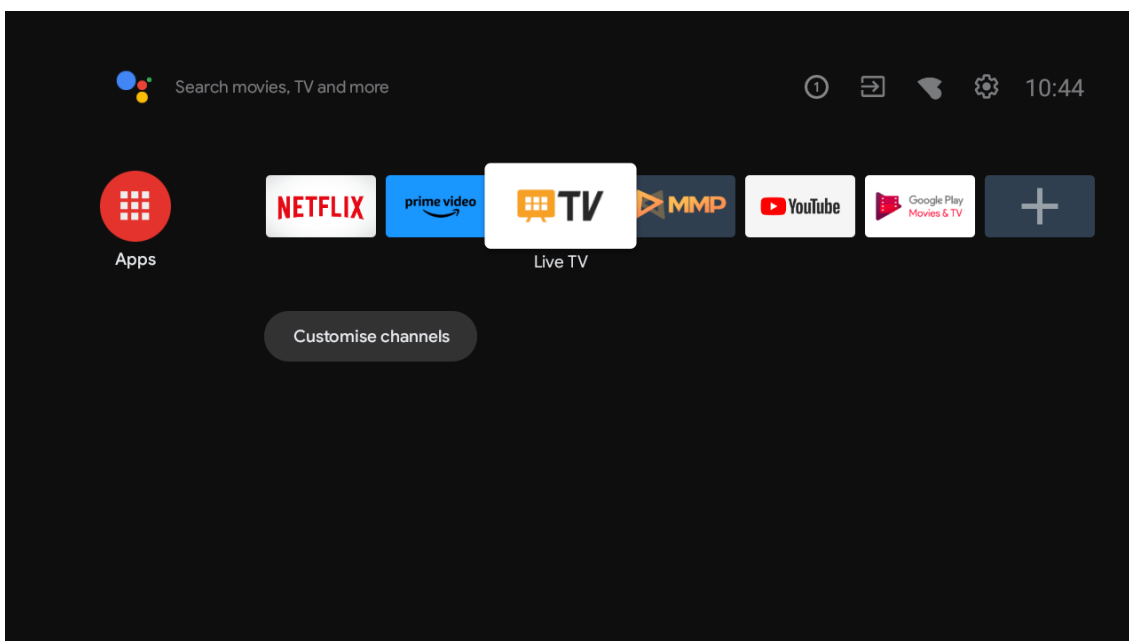

Натиснете бутона ОК, след което изберете «Channels» (Канали) и изберете «New Channels Available» (нови налични канали), за да влезете.

10. Управление на канали

За да редактирате списъка с канали, първо се уверете, че функцията LCN е деактивирана в менюто за настройки на каналите. Това може да се направи в менюто Channel (Канал) заедно с други опции за управление на канали.

1. Отворете приложението LiveTV.
2. Натиснете ОК бутона на дистанционното управление и след това натиснете бутона RED DOT – бутона с червената точка (управление на каналите).

Следвайте следните стъпки, за да редактирате каналите поотделно:

Пропускане на канала

1. Отворете приложението LiveTV.
2. Натиснете ОК бутона на дистанционното управление и след това натиснете бутона с червена точка (управление на каналите).
3. Изберете опцията Пропускане на канал
4. Изберете каналите, които искате да ПРОПУСНЕТЕ

Размяна на канали

1. Отворете приложението LiveTV.
2. Натиснете ОК бутона на дистанционното управление и след това натиснете бутона с червена точка (управление на каналите).
3. Изберете опцията Размяна на канали
4. Изберете канала, който искате да размените (например канал 1).
5. Преместете избора до номера, на който искате да бъде разменен каналът (например канал 16).
6. Потвърдете с бутона ОК

Преместване на канала

1. Отворете приложението LiveTV.
2. Натиснете ОК бутона на дистанционното управление и след това натиснете бутона с червена точка (управление на канали).
3. Изберете опцията Преместване на канали
4. За да промените позицията на канала, изберете канала, който искате да ПРЕМЕСТИТЕ (например канал 1).
5. Преместете избора до номера, на който искате да бъде преместен каналът (например канал 5).
6. След като изберете позицията, натиснете бутона "Синя точка" на дистанционното управление - ще се появи предупредително съобщение.
7. Изберете ДА и натиснете ОК на дистанционното си управление. Каналът ще бъде преместен на желаната позиция.

Редактиране на канала

1. Отворете приложението LiveTV.
2. Натиснете ОК бутона на дистанционното управление и след това натиснете бутона с червена точка (управление на канали).
3. Изберете опцията за редактиране на канали
4. Изберете канала, който искате да редактирате (например канал 1).
5. Сега имате възможност да редактирате номера на канала и името на канала.

Изтриване на канал

1. Отворете приложението LiveTV.
2. Натиснете ОК бутона на дистанционното управление и след това натиснете бутона с червена точка (управление на канали).
3. Изберете опцията Изтриване на канал
4. Изберете канала, който искате да изтриете (например канал 5).
5. След като изберете канала, натиснете бутона със синята точка на дистанционното управление - ще се появи предупредително съобщение.
6. Изберете ДА и натиснете ОК на дистанционното си управление. Каналът ще бъде изтрит от списъка.

11. Google Play

За да имате достъп и да изтеглите приложения от Google Play, трябва да влезете в профила си в Google.

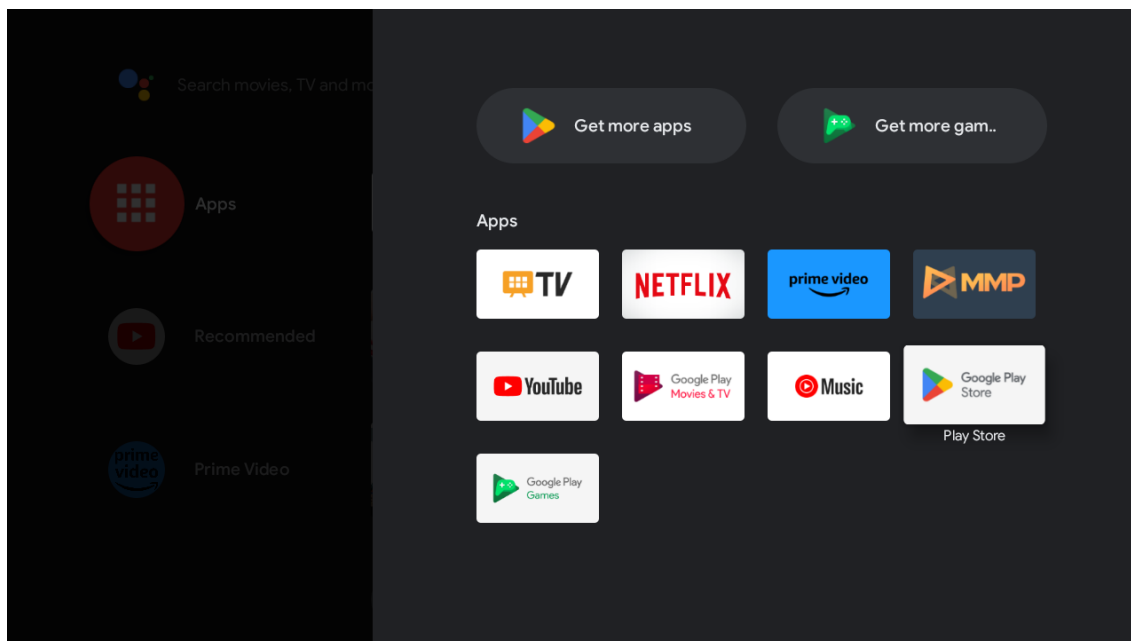

След като отворите Google Play, ще ви бъде предложено да влезете или да създадете нов акаунт.

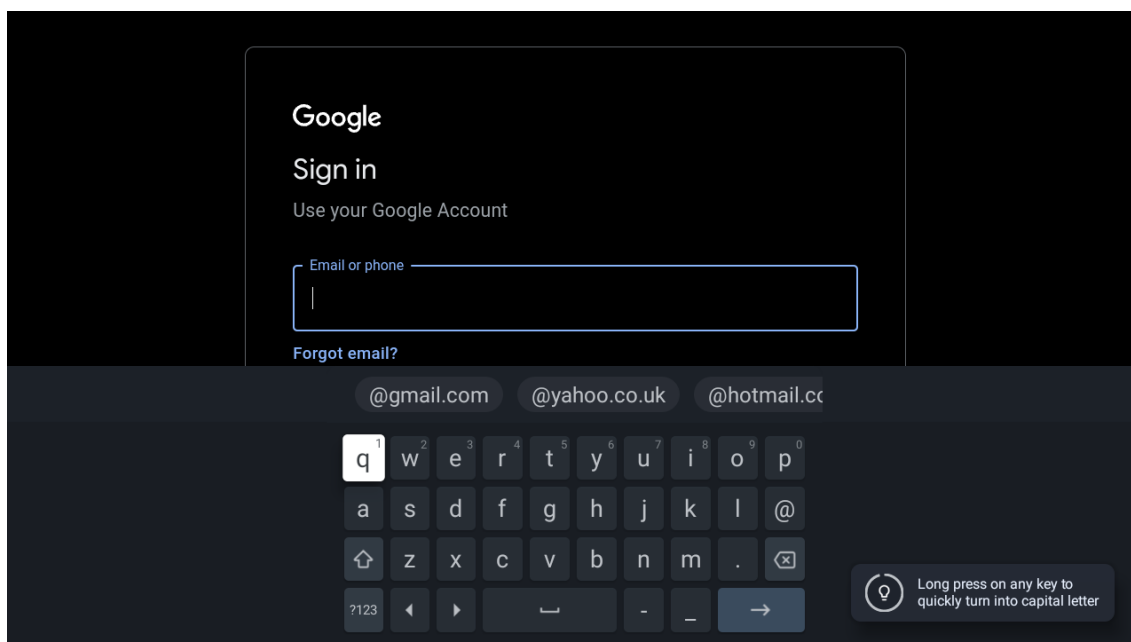

След като влезете в системата, ще бъдете прехвърлени на страницата по-долу - прелистете списъка с наличните за изтегляне приложения или натиснете бутона Google Assistant на дистанционното управление, за да говорите с Google.

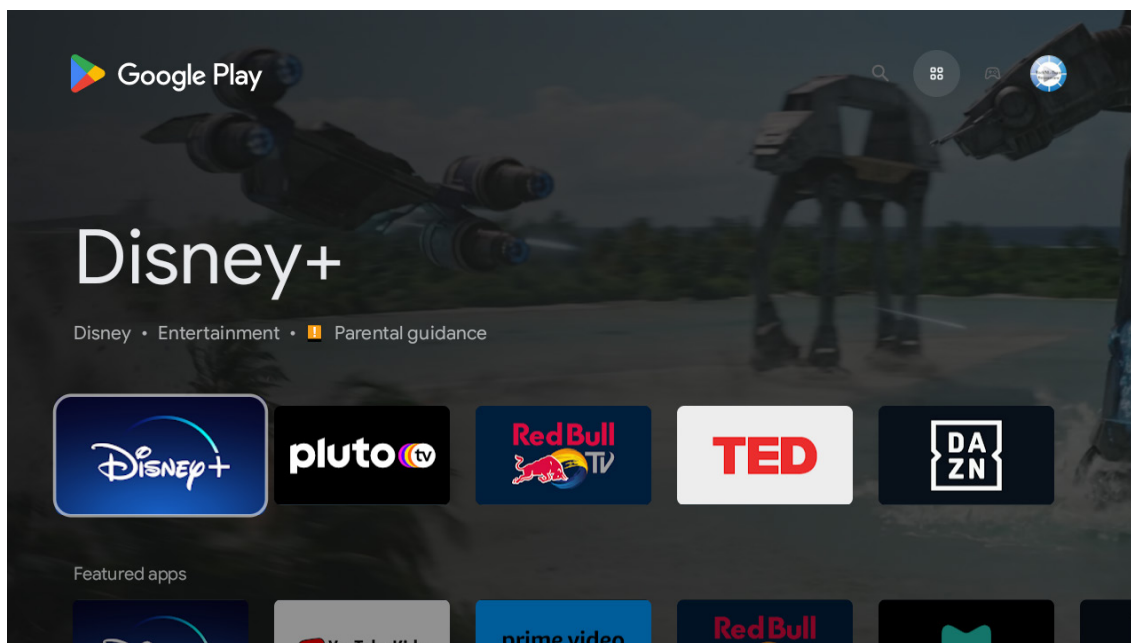

12. Отстраняване на неизправности

Няма захранване	Проверете дали кабелът за променлив ток на телевизора е включен или не. Ако все още няма захранване, моля, изключете щепсела, и го поставете отново в гнездото след 60 секунди. Включете отново захранването.
Сигналът не се приема правилно	Ако в близост до вас има високи сгради или планини, на телевизора може да се появят двойни или фантомни изображения. Можете да регулирате изображението чрез ръчна операция: консултирайте се с инструкциите за регулиране на верниче или регулирайте посоката на външната антена. Ако използвате вътрешна антена, приемането на сигнала може да е по-трудно при определени обстоятелства. Регулирайте посоката на антената за оптимално приемане. Ако това не подобри приемането, може да се наложи да преминете към външна антена.
Няма образ	Проверете дали антената отзад е свързана правилно. Прегледайте други канали, за да видите дали проблемът продължава да се проявява.
Видеото се появява без звук	Опитайте да увеличите силата на звука. Проверете дали звукът на телевизора е заглушен или не.
Звукът е наличен, но видеото не се появява или липсва цвят	Опитайте да регулирате контраста и яркостта.
Статичният шум влияе на видеото и качество на звука	Проверете дали антената отзад е свързана правилно.
Насечени линии по екрана	Електрически уреди, като сешоари, прахосмукачки и др., може да смущават работата на телевизора. Изключете тези уреди.
Дистанционното не работи	Уверете се, че найлоновата опаковка, която се доставя с дистанционното управление, е отстранена. Опитайте да използвате дистанционното управление на по-малко разстояние от телевизора. Проверете дали разположението на батериите е правилно или опитайте да използвате нови батерии с дистанционното управление. Телевизорът ще премине в режим на готовност, ако не се предприеме действие в рамките на няколко минути.
Линии, които се появяват, когато към порта RCA е свързано устройство	Уверете се, че използвате кабел с добро качество.
Проблемите не са решени	Изключете захранващия кабел и изчакайте 30 секунди, след което го свържете отново към контакта. Не се опитвайте да ремонтирате телевизора сами. Свържете се със сервизния център.

13. Технически спецификации

	24HA2S13	24HA2S13C/ 24HA2S13CW	32HA2S13/ 32HA2S13W/ 32HA2S13C	32FA2S13	40FA2S13/ 40FA2S13W	43FA2S13
Работно напрежение	100-240 V, 50-60 Hz	100-240 V, 50-60 Hz	100-240 V, 50-60 Hz	100-240 V, 50-60 Hz	100-240 V, 50-60 Hz	100-240 V, 50-60 Hz
Адаптер за променлив ток Спецификации (изход)		12 V \overline{m} 3 A, 36 W	12 V \overline{m} 3 A, 36 W			
Аудио (DTS HD)	не	не	не	не	не	не
Мощност на аудиоизхода	2 x 3	2 x 3	2 x 8	2 x 8	2 x 8	2 x 8
Консумация на енергия (W)	36	36	56	56	90	90
Консумация на енергия в режим на готовност в мрежа (W)	< 0,5	< 0,5	< 0,5	< 0,5	< 0,5	< 0,5
Тегло (кг)	2.25	2.25	3.35	3.35	5.35	6
Размери на телевизора DxLxH (с крачето) (mm)	535 x 151 x 353	535 x 151 x 353	719 x 151 x 456	719 x 151 x 456	892 x 172 x 559	955 x 172 x 590
Размери на телевизора DxLxH (без крачета) (mm)	535 x 75 x 318	535 x 75 x 318	719 x 82 x 423	719 x 82 x 423	892 x 84 x 509	955 x 85 x 555
Дисплей	24"/60 см	24"/60 см	32"/80 см	32"/80 см	40"/101 см	43"/109 см

	43UA5S13	50UA5S13	55UA5S13	65UA5S13	75UA5S13
Работно напрежение	100-240 V, 50-60 Hz	100-240 V, 50-60 Hz	100-240 V, 50-60 Hz	100-240 V, 50-60 Hz	100-240 V, 50-60 Hz
Адаптер за променлив ток Спецификации (изход)					
Аудио (DTS HD)	не	не	не	не	не
Мощност на аудиоизхода	2 x 8	2 x 10	2 x 10	2 x 12	2 x 12
Консумация на енергия (W)	90	100	110	160	220
Консумация на енергия в режим на готовност в мрежа (W)	< 0,5	< 0,5	< 0,5	< 0,5	< 0,5
Тегло (кг)	6.3	8.5	11.5	16.7	24
Размери на телевизора DxLxH (с крачето) (mm)	957x172x592	1111x260x692	1229x260x747	1446x293x867	1667x300x1023
Размери на телевизора DxLxH (без крачета) (mm)	957x85x556	1111x75x643	1229x77x710	1446x78x831	1667x85x955
Дисплей	43"/109 см	50"/126 см	55"/139 см	65"/164 см	75"/189 см

	43QA2S13	50QA2S13	55QA2S13	65QA2S13	75QA2S13
Работно напрежение	100-240 V, 50-60 Hz	100-240 V, 50-60 Hz	100-240 V, 50-60 Hz	100-240 V, 50-60 Hz	100-240 V, 50-60 Hz
Адаптер за променлив ток Спецификации (изход)					
Аудио (DTS HD)	не	не	не	не	не
Мощност на аудиоизхода	2 x 8	2 x 10	2 x 10	2 x 10	2 x 10
Консумация на енергия (W)	90	100	110	160	220
Консумация на енергия в режим на готовност в мрежа (W)	< 0,5	< 0,5	< 0,5	< 0,5	< 0,5
Тегло (кг)	6.3	8.5	11.5	16.7	24
Размери на телевизора DxLxH (с крачето) (mm)	957x172x592	1111x260x692	1229x260x747	1446x293x867	1667x300x1023
Размери на телевизора DxLxH (без крачето) (mm)	957x85x556	1111x75x643	1229x77x710	1446x78x831	1667x85x955
Дисплей	43"/109 см	50"/126 см	55"/139 см	65"/164 см	75"/189 см

13.1. Ограничения за страната

Предназначен е за употреба само на закрито в държавите - членки на ЕС, и държавите от EACT.



13.2. Лицензи

Предмет на промени. Вследствие на непрекъснати изследвания и разработки техническите спецификации, дизайнът и външния вид на продуктите могат да се променят.

Google, Google Play, Android TV, Chromecast built-in и други марки са търговски марки на Google LLC. Google Assistant не е наличен на някои езици и в някои държави. Наличието на услуги варира в зависимост от страната и езика. Netflix е регистрирана търговска марка на Netflix, Inc. Изисква се членство в Netflix за стрийминг. Наличността на 4K Ultra HD зависи от вашия абонаментен план, интернет услугата, възможностите на устройството и наличността на съдържанието. www.netflix.com/TermsOfUse (La disponibilité de la 4K Ultra HD dépend de votre forfait Netflix, de votre connexion Internet, des capacités de l'appareil et de la disponibilité du contenu. www.netflix.com/TermsOfUse). Apple TV е търговска марка на Apple Inc. и е регистрирана в САЩ и други страни и региони.

Wi-Fi е регистрирана търговска марка на Wi-Fi Alliance®. Термините HDMI и HDMI High-Definition Multimedia Interface, както и логото HDMI са търговски марки или регистрирани марки на HDMI Licensing Administrator, Inc. в САЩ и други страни.

Dolby, Dolby Vision, Dolby Atmos, Dolby Audio и символът с двойно D са търговски марки на Dolby Laboratories Licensing Corporation. Произведено по лиценз на Dolby Laboratories. Поверителни непубликувани произведения. Copyright © 1992-2022 Dolby Laboratories. Всички права запазени.

Всички имена на продукти са търговски марки или регистрирани търговски марки на съответните им собственици.

© THOMSON и логото на THOMSON са търговски марки, използвани по лиценз от StreamView GmbH, Franz-Josefs- Kai 1, 1010 Виена, Австрия - допълнителна информация на www.thomson-brand.com.