

THOMSON

Thomson Go TV



tv.mythomson.com



[tv.mythomson.com/
en/Support/FAQs/](https://tv.mythomson.com/en/Support/FAQs/)

VAŽNO

Pažljivo pročitajte ovaj priručnik prije instaliranja i rada s televizorom.

Držite ovaj priručnik pri ruci za daljnju upotrebu.

Slike prikazane u ovom korisničkom priručniku samo su shematski dijagrami.

Sadržaj

1	Sigurnosne informacije.....	6
1.1	Oznake na proizvodu.....	7
1.2	Upozorenje.....	7
2	Upute za montažu podizača i TV-a.....	8
2.1	Montaža podizača.....	8
2.2	Rastavite podizač.....	10
2.3	Podešavanje kuta i visine.....	11
3	TV gumbi i priključci.....	12
3.1	Veze.....	12
3.2	Funkcije gumba.....	13
3.3	Korištenje unutarnje baterije.....	13
4	Daljinski upravljač.....	15
5	Početno postavljanje.....	16
5.1	Uparivanje Bluetooth daljinskog upravljača.....	16
5.2	Odabir jezika.....	16
5.3	Brzo postavite svoj TV sa svojim Android TV telefonom.....	17
5.4	Prijava na Google račun.....	19
	Uvjeti usluge.....	21
5.5	Googleove usluge.....	21
5.6	Google pomoćnik.....	22
5.7	Pretražite sve TV aplikacije i dobijte prilagođene rezultate.....	22
5.8	Google Play automatske instalacije.....	23
5.9	Odaberite regiju/državu.....	26
5.10	Stvorite lozinku.....	26
5.11	Odaberite TV mod.....	27
5.12	Google Cast.....	28
5.13	Postavka TV kanala.....	28

5.14	Odricanje.....	30
6	Dom.....	30
6.1	Pretraživanje	31
6.2	Dućan	32
6.3	Otkriti	32
6.4	aplikacije	33
6.5	Obavijesti.....	34
6.6	Unosi.....	34
6.7	Mreža & Internet	35
6.8	postavke.....	35
6.9	Google račun.....	36
6.10	Omiljene aplikacije.....	36
7	postavke.....	37
7.1	Mreža & Internet	37
7.2	Kanal.....	38
7.2.1	Način instalacije kanala - Antena	38
7.2.2	Način instalacije kanala - kabel.....	38
7.3	Računi i prijava.....	39
7.4	aplikacije	39
7.5	Postavke uređaja.....	40
7.5.1	Oko.....	40
7.5.2	Datum i vrijeme.....	40
7.5.3	Timer.....	40
7.5.4	Jezik.....	41
7.5.5	Tipkovnica.....	41
7.5.6	Unosi.....	41
7.5.7	Vlast.....	42
7.5.8	Slika.....	42
7.5.9	Zvuk.....	44
7.5.10	Skladištenje	45
7.5.11	Početni zaslon.....	45
7.5.12	Način maloprodaje.....	45

7.5.13	Google pomoćnik.....	45
7.5.14	Google Cast	45
7.5.15	Čuvar zaslona	46
7.5.16	Ušteda energije	46
7.5.17	Mjesto	46
7.5.18	Korištenje i dijagnostika	46
7.5.19	Pristupačnost.....	46
7.5.20	Ponovno pokretanje	46
7.6	Daljinski upravljači i dodaci.....	46
8	MMP Player.....	47
9	TV uživo.....	47
9.1	Kanali.....	47
9.1.1	Elektronički programski vodič (EPG).....	48
9.1.2	Kanal.....	48
9.2	TV opcije	48
9.2.1	Izvor	48
9.2.2	Slika.....	48
9.2.3	Zvuk	49
9.2.4	Vlast.....	49
9.2.5	Napredne opcije.....	49
9.2.6	postavke	50
9.3	Snimiti	50
9.3.1	Trenutačno snimanje	50
9.3.2	Popis zapisa	50
9.3.3	Informacije o uređaju	50
9.3.4	Popis rasporeda.....	51
9.3.5	Način rada s vremenskim pomakom.....	51
10	Upravljanje kanalima	52
11	Trgovina Google Play	53
12	Rješavanje problema	54
13	Tehničke specifikacije	55
13.1	Ograničenja.....	55

13.2 Licence 55

1 Sigurnosne informacije



U ekstremnim vremenskim uvjetima (oluje, munje) i dugim razdobljima neaktivnosti (odlazak na odmor) isključite TV prijemnik iz električne mreže.

Mrežni utikač se koristi za odspajanje TV prijemnika iz električne mreže i stoga mora biti spreman za rad. Ako TV prijemnik nije isključen iz električne mreže, uređaj će i dalje uzimati struju za sve situacije čak i ako je TV u stanju pripravnosti ili isključen.

Napomena : Slijedite upute na zaslonu za upravljanje povezanim značajkama.

Važno : Pročitajte ove upute u cijelosti prije instaliranja ili rada s televizorom.

UPOZORENJE

Ovaj uređaj namijenjen je za korištenje od strane osoba (uključujući djecu) koje su sposobne/imaju iskustvo u korištenju takvog uređaja bez nadzora, osim ako ih osoba odgovorna za njihovu sigurnost nije nadgledala ili ih je podučila u vezi s korištenjem uređaja.

- Koristite ovaj TV prijemnik na nadmorskoj visini manjoj od 2000 metara iznad razine mora, na suhim mjestima i u regijama s umjerenom ili tropskom klimom.
- Televizor je namijenjen za kućanstvo i sličnu opću upotrebu, ali se može koristiti i na javnim mjestima.
- U svrhu ventilacije, ostavite najmanje 10 cm slobodnog prostora oko TV-a.
- Ventilacija se ne smije ometati pokrivanjem ili blokiranjem ventilacijskih otvora predmetima kao što su novine, stolnjaci, zavjese itd.
- Utikač kabela za napajanje mora biti lako dostupan. Ne stavljajte TV, namještaj itd. na kabel za napajanje. Oštećeni strujni kabel/utikač može uzrokovati požar ili strujni udar. Kabel za napajanje držite za utikač, nemojte isključivati TV povlačenjem za kabel za napajanje. Nikada nemojte dodirivati kabel za napajanje/utikač mokrim rukama jer to može uzrokovati kratki spoj ili strujni udar. Nikada ne pravite čvor na kabelu za napajanje niti ga spajajte s drugim kabelima. Ako se ošteti, mora se zamijeniti, a to treba učiniti samo kvalificirano osoblje.
- Ne izlažite TV kapanju ili prskanju tekućine i ne stavljajte predmete napunjene tekućinom, poput vaza, šalica itd. na ili iznad TV-a (npr. na police iznad jedinice).
- Ne izlažite TV izravnoj sunčevoj svjetlosti i ne stavljajte otvoreni plamen poput upaljenih svijeća na vrh ili blizu TV-a.
- Nemojte postavljati nikakve izvore topline poput električnih grijalica, radijatora itd. blizu TV prijemnika.
- Nemojte postavljati TV na nagnute površine .
- Kako biste izbjegli opasnost od gušenja, plastične vrećice držite izvan dohvata beba, djece i domaćih životinja.

- Pažljivo pričvrstite postolje na TV. Ako je postolje opremljeno vijcima, čvrsto ih pritegnite kako biste spriječili naginjanje televizora. Nemojte previše zategnuti vijke i ispravno montirajte gume postolja.
- Ne bacajte baterije u vatru ili s opasnim ili zapaljivim materijalima.
- Ne koristite kućna sredstva za čišćenje za čišćenje televizora. Umjesto toga očistite zaslon mekom, suhom krpom. Prije čišćenja isključite uređaj iz struje radi sigurnosti.

UPOZORENJE

- Baterije se ne smiju izlagati pretjeranoj toplini kao što je sunčeva svjetlost, vatra ili slično.
- Pretjerani zvučni pritisak iz slušalica ili slušalica može uzrokovati gubitak sluha.

UPOZORENJE O BATERIJAMA

Ovaj proizvod sadrži unutarnju litij-ionsku bateriju. Koristite samo isporučeni strujni adapter. Rukujte pažljivo kako biste izbjegli curenje, požar ili eksploziju. Slijedite smjernice za pravilno odlaganje baterija i punjenje kako biste spriječili ozljede ili štetu.

IZNAD SVEGA - NIKADA ne dopustite nikome, posebno djeci, da gura ili udara ekran, gura bilo što u rupe, utore ili bilo koje druge otvore na kućištu.

1.1 Oznake na proizvodu

Slijedeći simboli koriste se na proizvodu kao oznaka za ograničenja i mjere opreza te sigurnosne upute. Svako objašnjenje će se uzeti u obzir samo ako proizvod nosi odgovarajuću oznaku. Zabilježite takve podatke iz sigurnosnih razloga.



Oprema klase II: Ovaj uređaj je dizajniran na takav način da ne zahtijeva sigurnosno spajanje na električno uzemljenje.



Ova oznaka označava da se ovaj proizvod ne smije odlagati s ostalim kućnim otpadom diljem EU-a. Molimo vas da ga odgovorno reciklirate kako biste promovirali održivu ponovnu upotrebu materijalnih resursa. Za vraćanje rabljenog uređaja upotrijebite sustave povrata i prikupljanja ili se obratite prodavaču kod kojeg je proizvod kupljen.

1.2 Upozorenje

Nemojte gutati bateriju. Ako mislite da su baterije progutane ili stavljene u bilo koji dio tijela, odmah potražite liječničku pomoć.

Novi i iskorištene baterije držite podalje od djece. Ako se odjeljak za bateriju ne zatvori dobro, prestanite koristiti proizvod i držite ga podalje od djece.

Televizor može pasti, uzrokujući ozbiljne ozljede ili smrt. Mnoge ozljede, osobito kod djece, mogu se izbjeći poduzimanjem jednostavnih mjera opreza kao što su:

- UVIJEK koristite metodu montaže koju preporučuje proizvođač televizora.
- UVIJEK usmjerite kabele spojene na televizor tako da se ne možete spotaknuti o njih, povući ili zgrabiti.
- NIKADA ne postavljajte televizor na nestabilno mjesto.
- NIKADA ne stavljajte predmete koji bi mogli dovesti djecu u napast da se popnu, poput igraćaka i daljinskih upravljača, na vrh televizora.
- NIKADA ne ostavljajte djecu bez nadzora oko TV postolja. Djeca bi mogla pokušati gurati, penjati se ili pomicati postolje, što bi moglo rezultirati prevrtanjem, ozljedama ili oštećenjima.

Ako će se postojeći televizor zadržati i premjestiti, treba primijeniti ista razmatranja kao gore.

Uređaji spojeni na zaštitno uzemljenje instalacije zgrade preko priključka na struju ili preko drugog uređaja sa spojem na zaštitno uzemljenje – i na televizijski distribucijski sustav pomoću koaksijalnog kabela, mogu u nekim okolnostima stvoriti opasnost od požara. Priključak na televizijski distribucijski sustav stoga mora biti osiguran preko uređaja koji osigurava električnu izolaciju ispod određenog frekvencijskog područja (galvanski izolator).

2 Upute za montažu podizača i TV-a

2.1 Montaža podizača

1. Izvadite šipku držača i postavite je na bočnu stranu poklopca kutije.
2. Izvadite prvi sloj iz pakiranja i stavite ga uz kutiju. Drugi sloj uključuje elemente postolja.

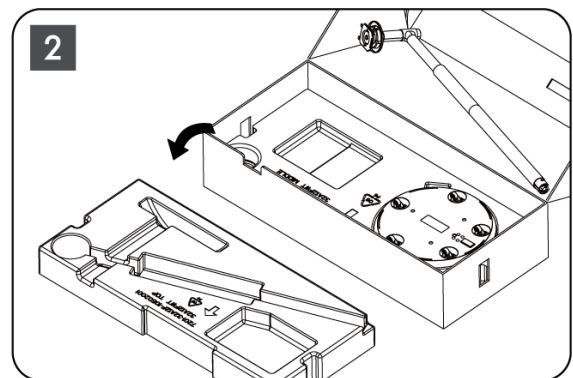
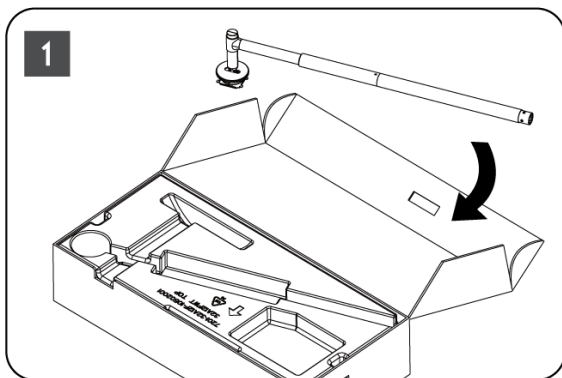

3. Iz drugog sloja izvadite postolje TV nosača koje ima ugrađene kotačiće i postavite ga na stranu.
4. Vratite oba sloja natrag u ambalažu. Provjerite je li prvi sloj ponovno na vrhu. Postavite bazu držača s kotačićima u predviđeni utor u prvom dijelu pakiranja (kao što vidite na slici broj 4).

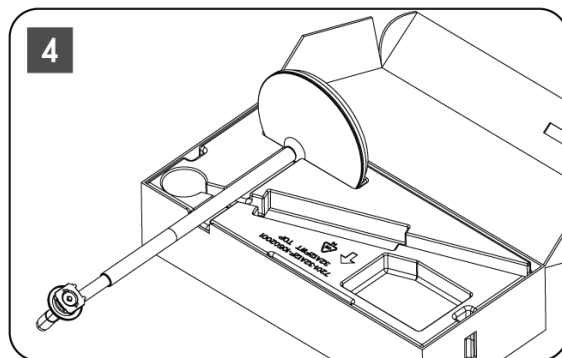
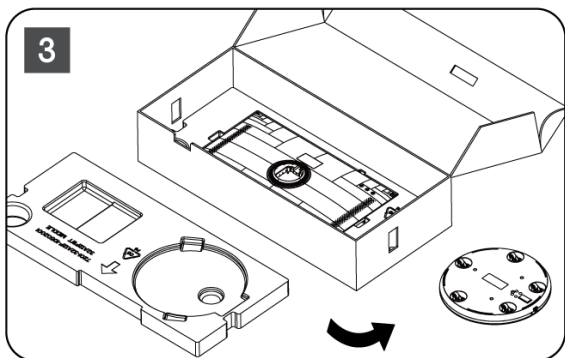

5. Pričvrstite nosač TV-a na bazu tako da ga poravnate na mjesto.
6. Umetnite vijke u utor za vijke i zategnite ih.

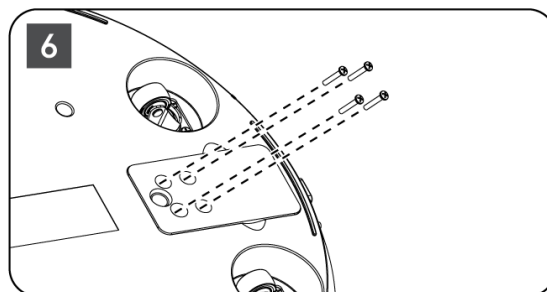
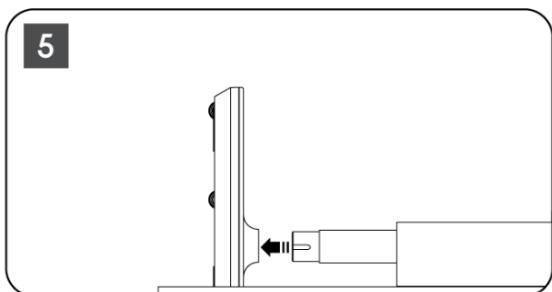

7. Prije vađenja zaslona iz pakiranja, prvo odvojite okvirni prsten sa stražnje strane. Zatim gurnite ukrasni prsten na TV držač na montažnoj traci.

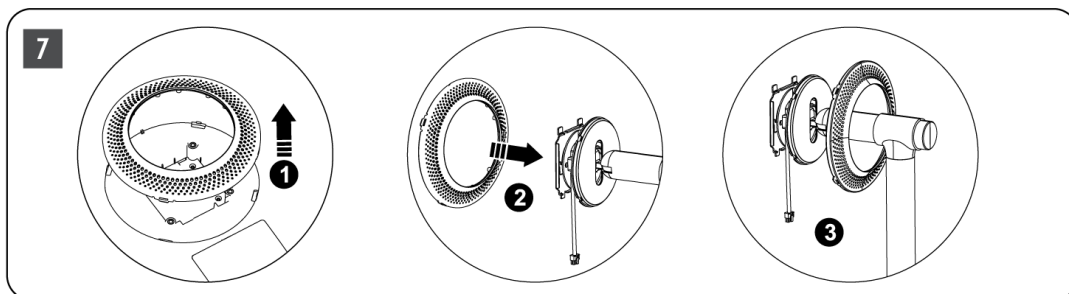

8. Nagnite ekran prema gore i pričvrstite TV na nosač. Provjerite jesu li utori na stražnjoj strani TV-a, dizajnirani za stabilizaciju TV-a, ispravno postavljeni i montirani na nosač.
9. Namotajte kabel za napajanje u smjeru suprotnom od kazaljke na satu i spojite ga na TV prijemnik.

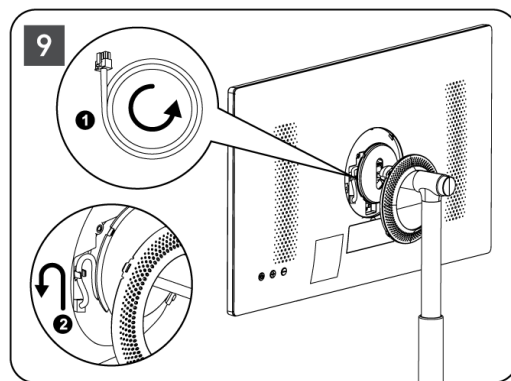
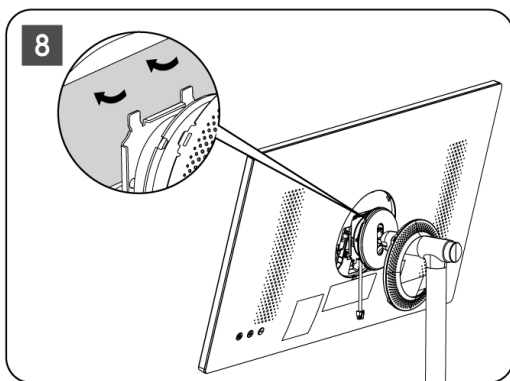

10. Poravnajte pričvrstne igle prstena poklopca s predviđenim utorima na stražnjoj strani TV-a i nježno ga pritisnite dok se igle ne uključe i poklopac ne bude ispravno montiran kako biste dovršili instalaciju.

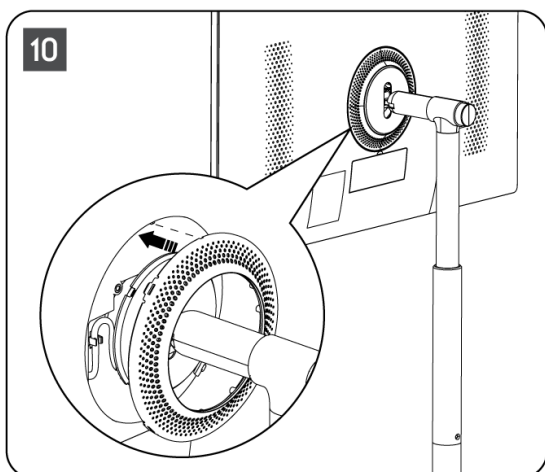

Napomena: Provjerite je li mrežni kabel ispravno uključen u TV prijemnik i ne sprječava zatvaranje prstena poklopca .

2.2 Rastavite podizač

Za odspajanje zaslona s podizača, uklonite prsten poklopca i pritisnite tipku za brzo otpuštanje na stražnjoj strani TV-a.

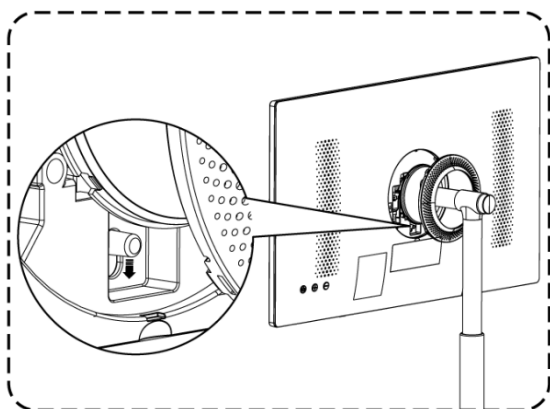

2.3 Podešavanje kuta i visine

Možete prilagoditi visinu i kut gledanja TV-a kako biste osigurali ugodno iskustvo gledanja.

<p>Rotacija lijevo/desno: $\pm 45^\circ$</p>	<p>Prednji kut: $20 \pm 3^\circ$ Stražnji kut: $20 \pm 3^\circ$</p>	<p>Visina podizača je podesiva unutar 190 ± 10 mm</p>
---	---	--

Oprez:

- Nemojte zakretati proizvod pod kutom iznad granice ili izvan maksimalnog podesivog raspona visine.
- Ne dopustite da vam ruke ili prsti zapnu za postolje ili područje za podešavanje visine.

3 TV gumbi i priključci

3.1 Veze

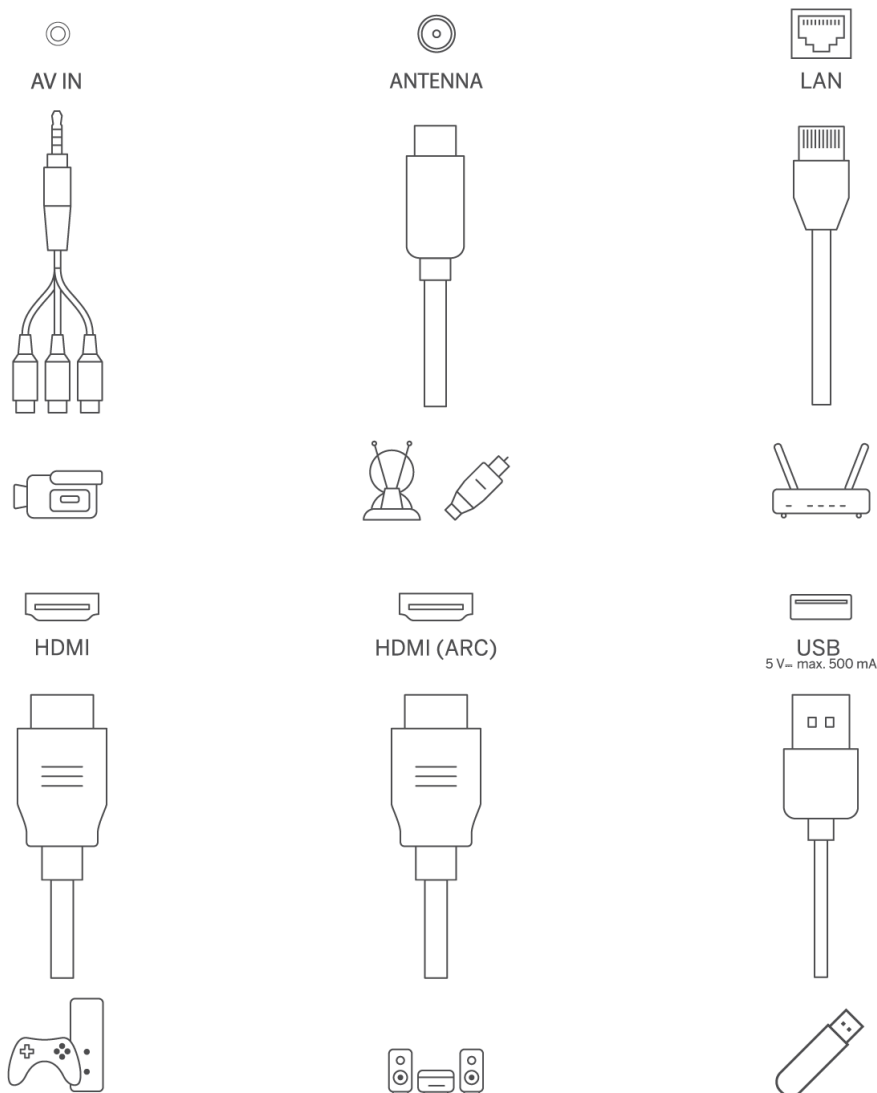

Otvorite poklopac priključka za prašinu i spojite se na odgovarajući priključak prema potrebi:

- Ako spojite uređaj koji podržava ARC, odaberite HDMI 1 sučelje.
- HDMI konektor može prepoznati DVI signale s vanjskim HDMI/DVI komutatorom.
- Perifernu opremu i kabele opisane u ovom priručniku potrebno je kupiti zasebno.

UPOZORENJE

Ne spajajte vanjsku antenu na visoku struju kako biste izbjegli strujni udar. Žičana mrežna antena spojena na ovaj TV prijemnik mora biti izolirana od zaštitnog uzemljenja jer će inače izazvati požar ili druge opasnosti.

Pažnja:

Prvo uključite kabel za napajanje u uređaj, a zatim umetnite adapter za napajanje u zidnu utičnicu.

3.2 Funkcije gumba

On/Off: Uključite ili isključite uređaj

- ⏻ Stavite TV u stanje mirovanja
- ⊕ VOL+: Povećajte glasnoću.
- ⊖ VOL-: Smanjenje glasnoće.

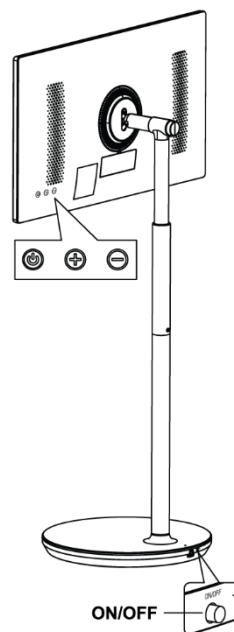

3.3 Korištenje unutarnje baterije

Baza TV postolja sadrži internu bateriju koja može napajati proizvod do 4 sata kada TV nije spojen na napajanje. Svjetlosni indikator baterije ima tri različite boje (zelenu, žutu i crvenu), koje se mijenjaju s preostalim kapacitetom baterije.

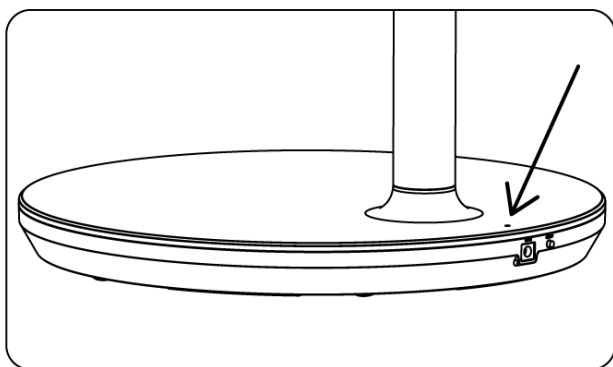

Indikator baterije:









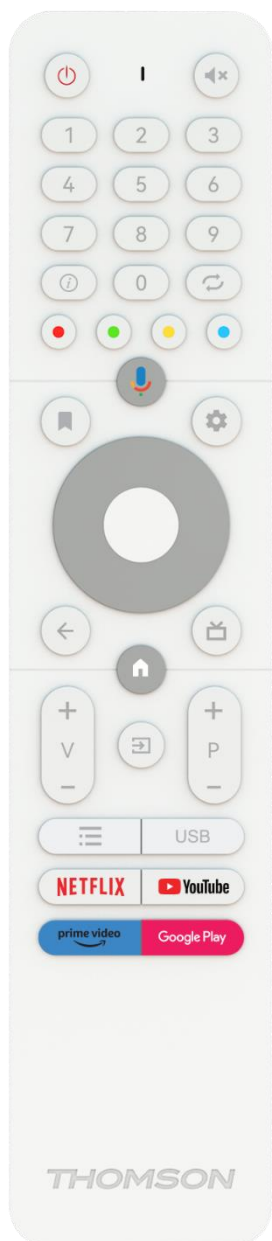











- Zeleno svjetlo: Kapacitet baterije je odgovarajući.
- Žuto svjetlo: Kapacitet baterije je umjeren.
- Crveno svjetlo: Kapacitet baterije je nizak ili se puni.

Bilješka

- Za potpuno punjenje baterije potrebno je oko 4 sata ili samo 2 sata u načinu rada brzog punjenja, kada je proizvod isključen.
- Svaki ciklus punjenja smanjuje puni kapacitet punjenja tijekom vremena, čime se smanjuje maksimalno radno vrijeme baterije.
- U stanju mirovanja, preostali kapacitet baterije prirodno se smanjuje.
- Baterija se ne može puniti u ekstremnim uvjetima.
- Kako biste produžili vijek trajanja baterije, predlaže se da bateriju puniti neko vrijeme nakon upotrebe umjesto da bateriju držite potpuno napunjenu tijekom korištenja.
- Održavanje kapaciteta baterije na 60% (žuti svjetlosni indikator baterije) pomaže u produljenju vijeka trajanja baterije.
- Maksimalno vrijeme servisiranja nakon potpunog punjenja je 3 sata.
- Vrijeme usluge može varirati ovisno o različitim čimbenicima, kao što su povezani uređaji, radna temperatura, razdoblje rada i korisničke postavke. Stoga se stvarno vrijeme servisiranja može razlikovati od projektiranog vremena servisiranja.

4 Daljinski upravljač



	Gumb za napajanje/Stanje pripravnosti: Brzo stanje pripravnosti / Stanje pripravnosti / Uključeno
	Svjetlosni indikator
	Isključivanje zvuka: potpuno isključivanje zvuka TV-a
0-9	Numeričke tipke: Prebacite kanal u načinu Live TV, unesite broj ili slovo u tekstni okvir na ekranu
	Informacije: Prikaži informacije o TV kanalu uživo ili medijskoj datoteci koja se reproducira
	Ciklus: Prebacivanje između trenutanih i prethodno gledanih TV kanala uživo
	Gumbi u boji: Slijedite upute na zaslonu za funkcije gumba u boji
	Mikrofon: Aktivirajte Google pomoćnika
	Opcije: otvorite popis opcija aplikacija i filmova na početnom zaslonu
	Postavke: Prikaz izbornika postavki TV uživo (u načinu rada TV uživo), prikaz dostupnih opcija postavki kao što su zvuk i slika; U slučaju da ste kupili SW s PVR (snimanje) funkcijom: pritiskom i držanjem gumba za podešavanje 5 sekundi otvara se dodatna tipkovnica s više funkcija u aplikaciji TV Live.
	Tipke za usmjeravanje: Kretanje izbornicima, opcijama postavki, pomicanje fokusa ili pokazivača itd., postavljanje vremena snimanja i prikaz podstranica u Live TV-Teletekst modu kada se pritisne Desno ili Lijevo. Slijedite upute na zaslonu
	OK: Potvrda odabira, ulazak u podizbornike, pregled popisa kanala (u načinu TV uživo). Pritisnite 5 sekundi. za uključivanje/isključivanje pozadinskog osvjetljenja daljinskog upravljača
	Natrag/Povratak: Povratak na prethodni zaslon izbornika, povratak jedan korak unatrag, zatvaranje prozora, zatvaranje teleteksta (u načinu rada Teletekst TV uživo). Izađite iz reprodukcije multimedijjskih datoteka i vratite se na izbornik pregleda MMP (Multi Medi Player).
	Elektronički programski vodič
	Početna: Otvorite početni zaslon
+ v -	Glasnoća +/-: Kontrolirajte glasnoću zvuka TV-a.
	Izvor/ulaz: Zatvorite i izađite iz izbornika Live TV Settings, izađite iz bilo koje pokrenute aplikacije ili izbornika ili OSD natpisa, prebacite se na zadnji postavljeni izvor; Odabir ulaza TV-a.
+ P -	Programi +/-: Prebacivanje između TV/radio kanala. Listajte popis kanala stranicu po stranicu kada je popis kanala prikazan na TV zaslonu.
	OSD: Otvaranje izbornika s prikazom na zaslonu
USB	Otvorite Multimedia Player iz kojeg možete reproducirati medijske datoteke
	Pokrenite Netflix aplikaciju
	Pokrenite YouTube aplikaciju
	Pokrenite Prime Video aplikaciju
	Pokrenite aplikaciju Google Play

5 Početno postavljanje

Za prvo početno postavljanje, čarobnjak za postavljanje na zaslonu vodit će vas kroz postavljanje vašeg TV-a. Slijedite upute za ispravno postavljanje televizora.

5.1 Uparivanje Bluetooth daljinskog upravljača

Pritisnite **BACK** i **VOL-** istovremeno na daljinskom upravljaču za ulazak u Bluetooth način uparivanja. Indikator na daljinskom upravljaču će treperiti prilikom pokretanja načina uparivanja.

- Na desnoj strani će se prikazati naziv vašeg daljinskog upravljača. Označite ga tipkama sa smjerom i pritisnite **OK**.
- Pričekajte dok se ispod naziva daljinskog upravljača ne prikaže "Paired" i nastavite s postavljanjem.

Pritisnite **Natrag** za preskakanje načina uparivanja.

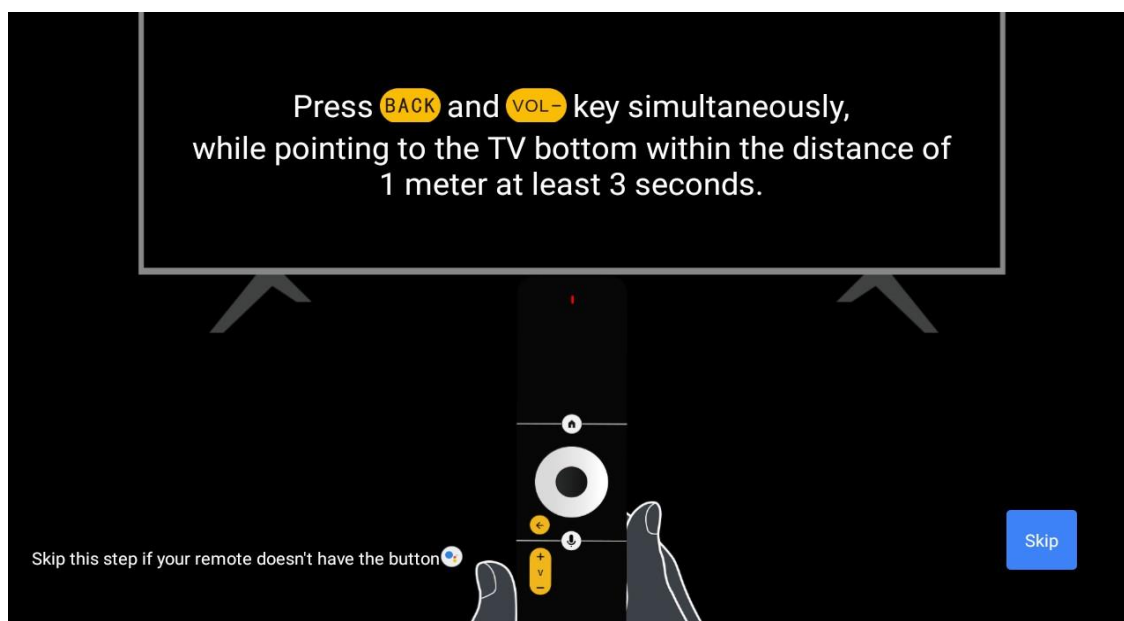

5.2 Odabir jezika

Koristite tipke gore/dolje za odabir jezika sustava, zatim pritisnite **OK** za potvrdu.

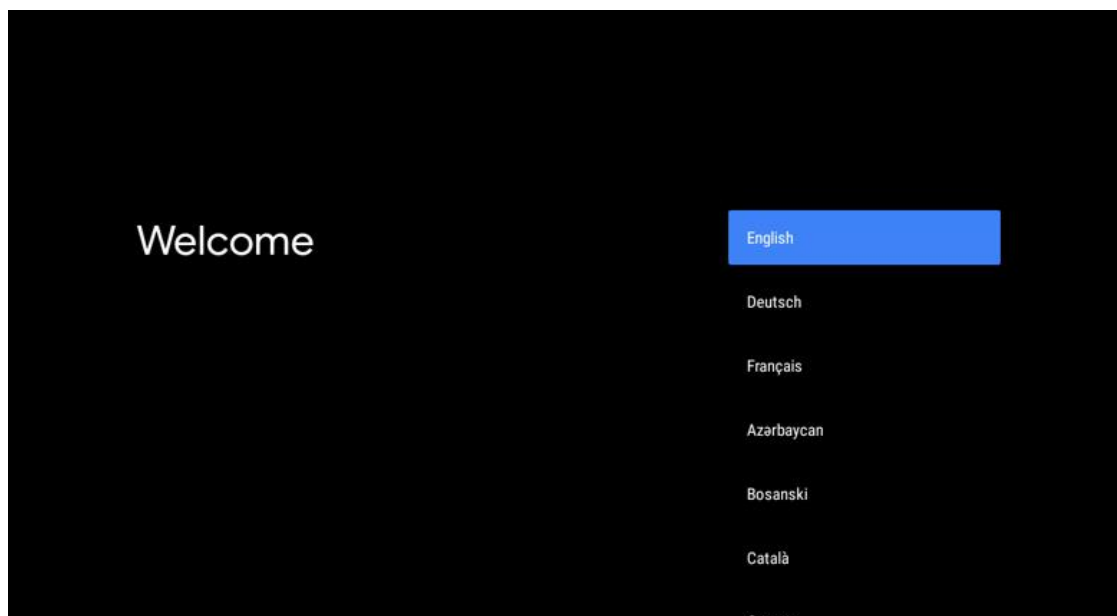

5.3 Brzo postavite svoj TV sa svojim Android TV telefonom

Za povezivanje vašeg Android pametnog telefona s televizorom. Odaberite "Nastavi".

- Na svom Android telefonu otvorite unaprijed instaliranu aplikaciju "Google"
- Upišite ili recite "Ok Google, postavi moj uređaj"
- Dodirnite naziv modela na popisu

Napomena : Pritisnite **Natrag** za odustajanje. Ako želite normalno koristiti svoj TV, odaberite "Preskoči".

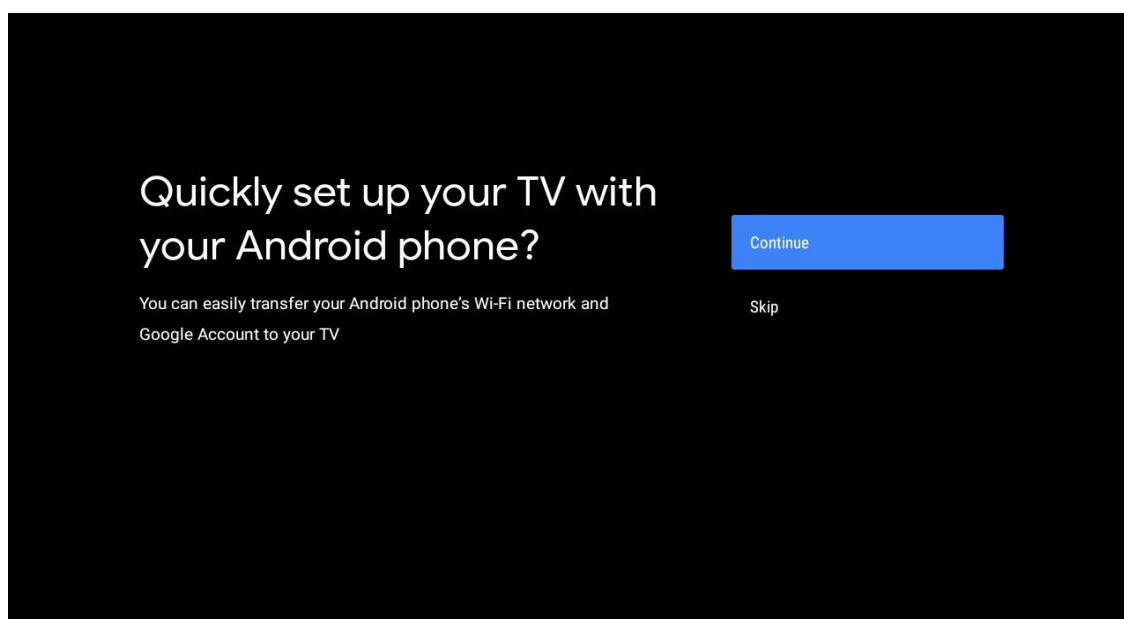

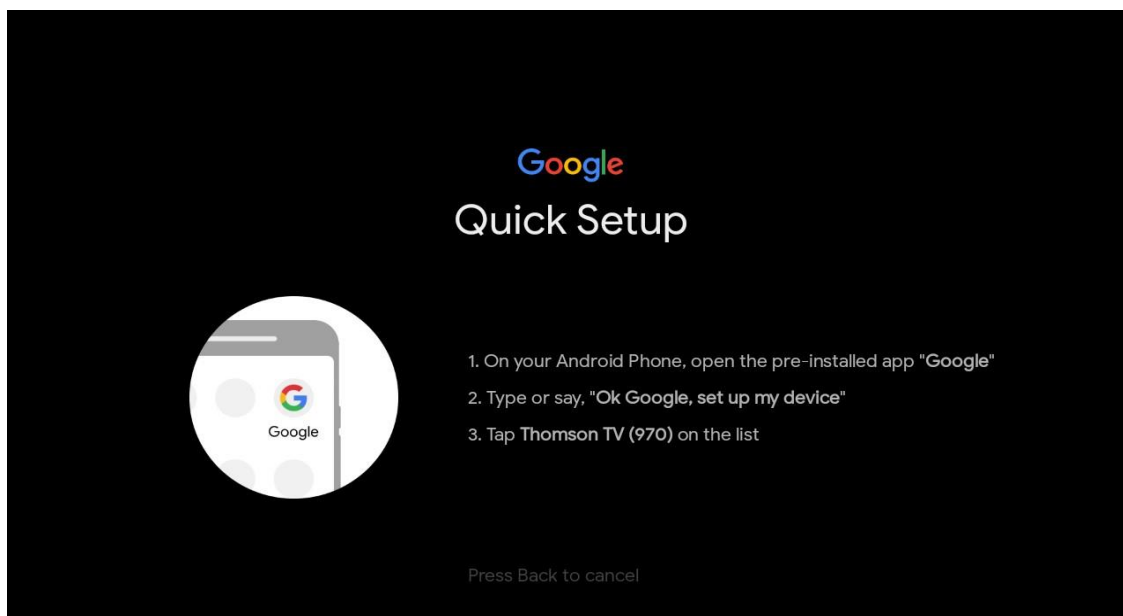

Tipkama gore/dolje odaberite Wi-Fi na koji se želite spojiti, unesite lozinku i potvrdite. Ako odaberete "Preskoči", svoju mrežu možete postaviti kasnije u izborniku postavki.

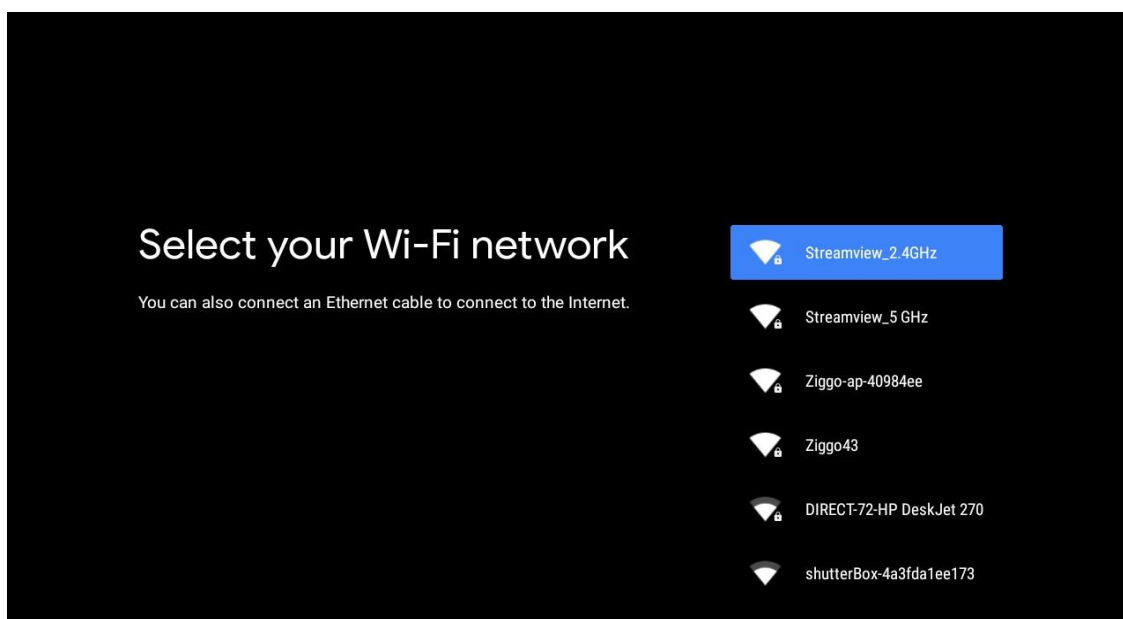

Pregledajte politiku privatnosti mreže i savjete o energiji.

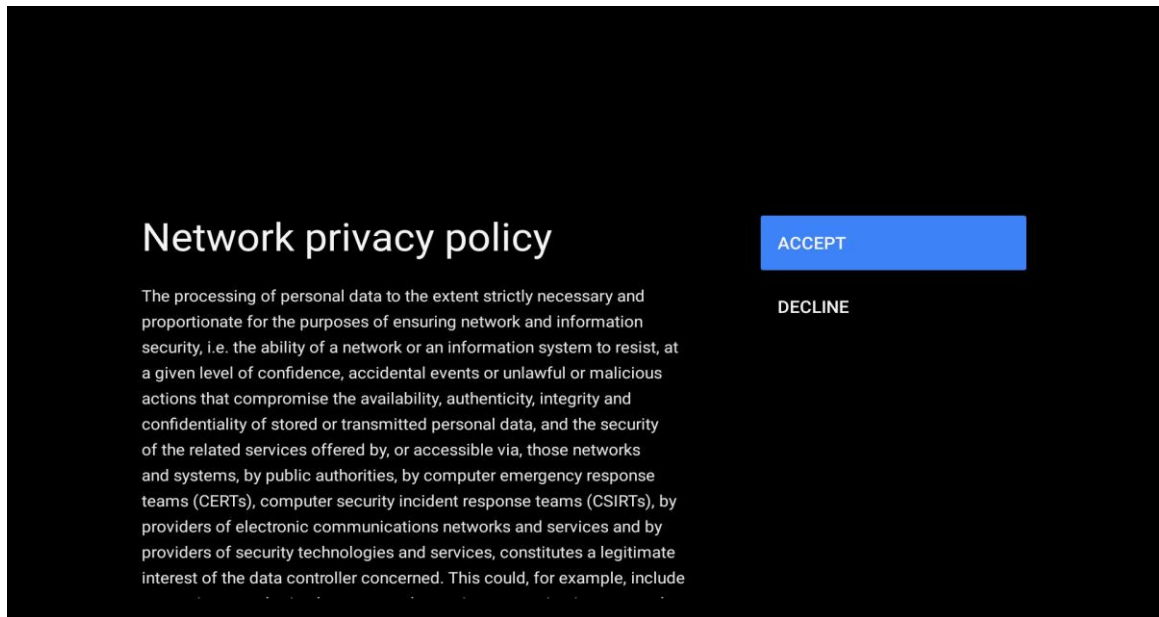

5.4 Prijava na Google račun

Prijavite se da biste dobili nove aplikacije, preporuke, filmove i više od Googlea.

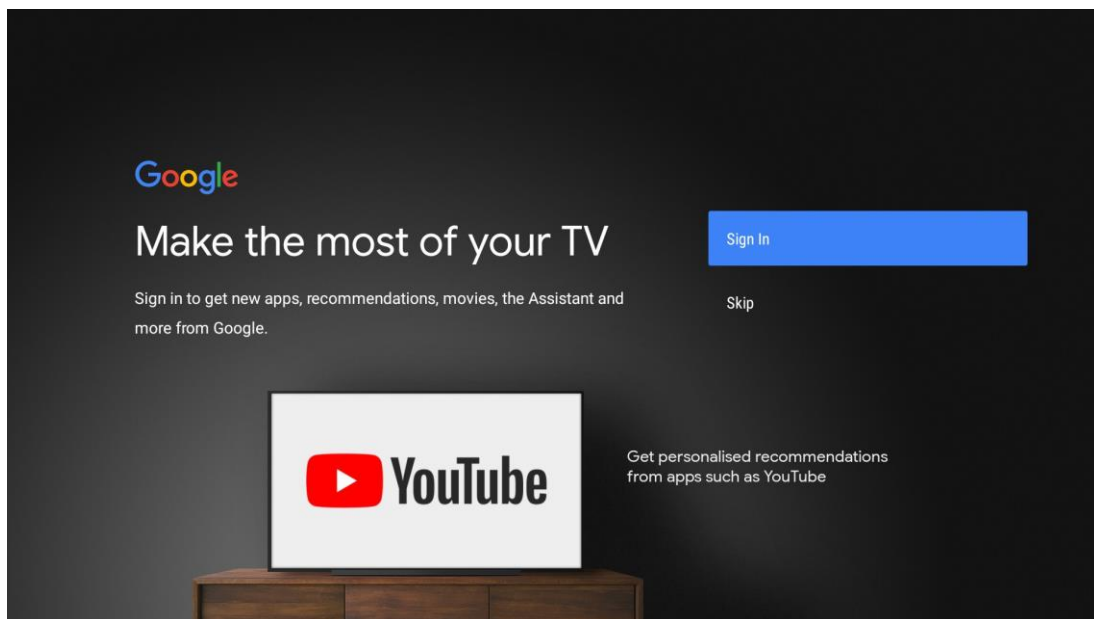

Pomoću daljinskog upravljača unesite svoju lozinku i prijavite se na svoj Google račun.

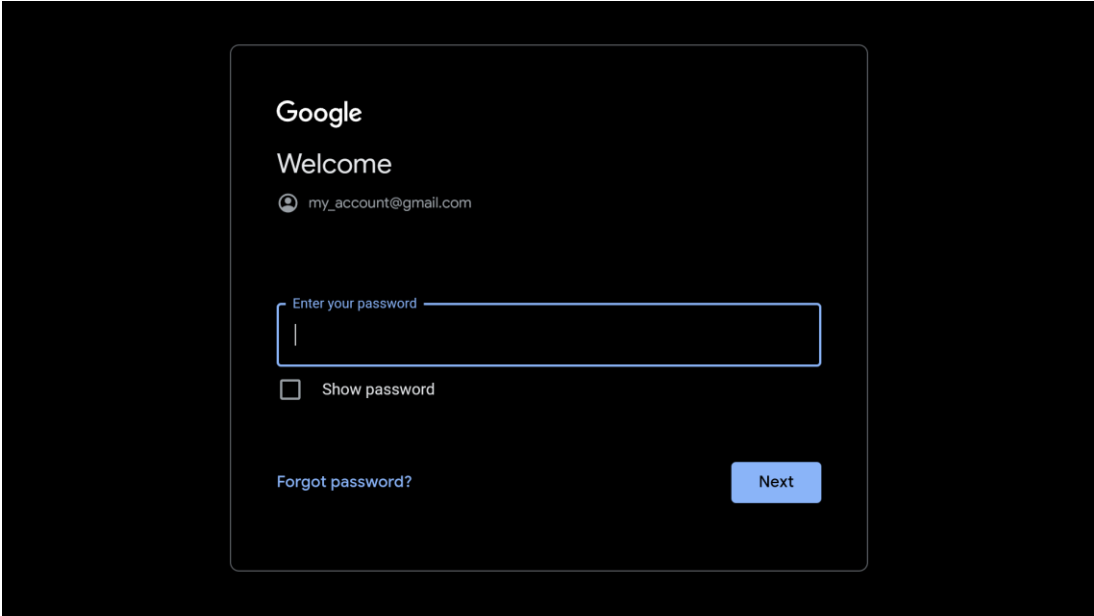
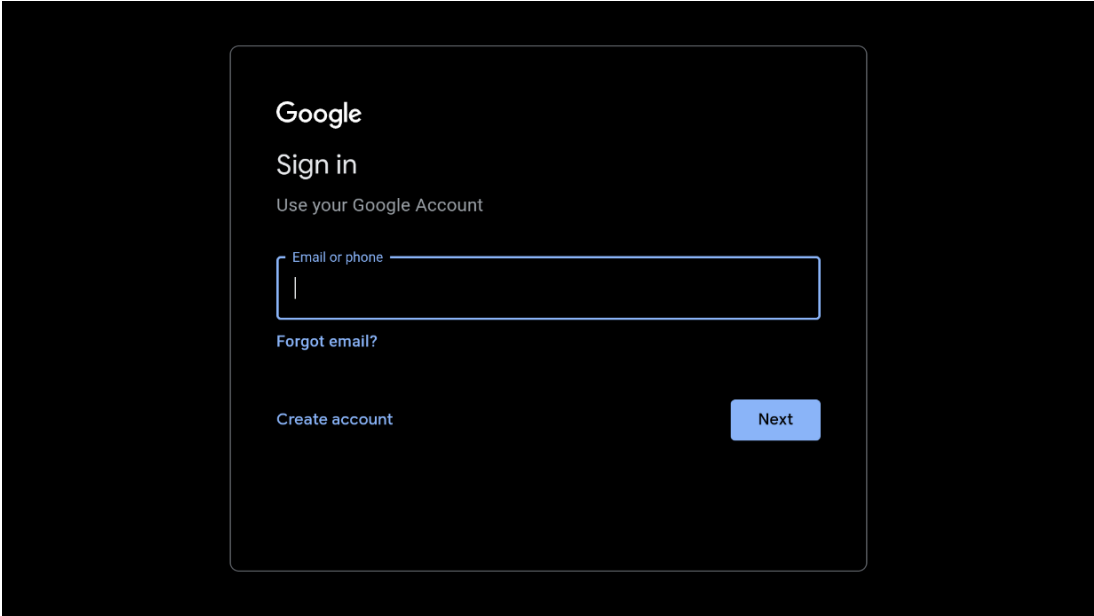

Uvjeti usluge

Ako nastavite, prihvaćate Googleove uvjete pružanja usluge za poboljšanje iskustva proizvoda. Odaberite "Prihvati" za nastavak.

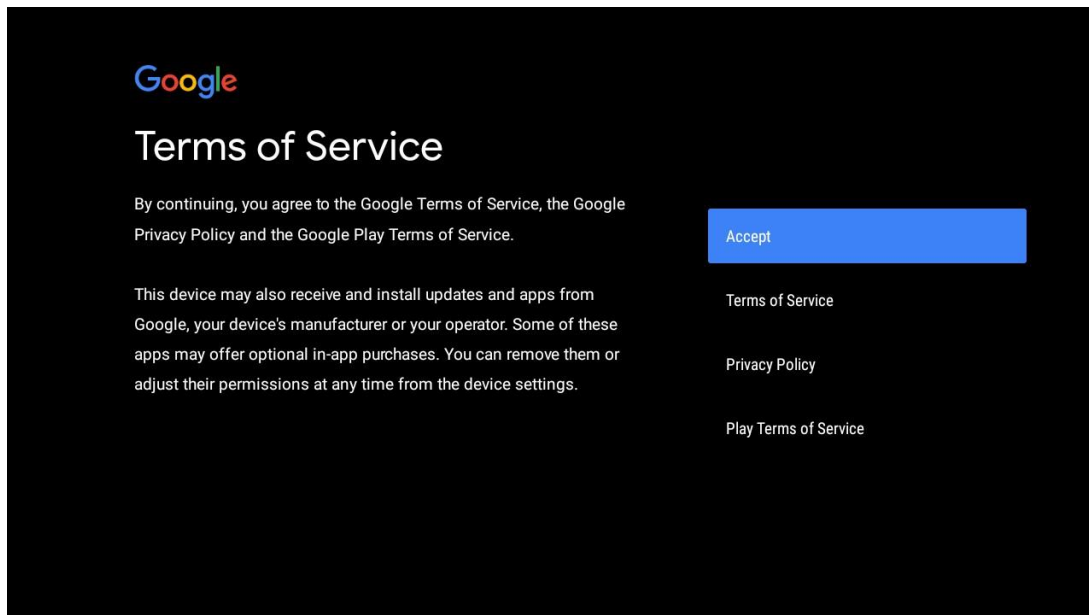

5.5 Googleove usluge

Odaberite "Prihvati" kako biste potvrdili želite li da se vaša lokacija identificira na vašem Android TV-u i pristali na automatsko slanje dijagnostičkih informacija Googleu kako biste poboljšali svoje iskustvo s Googleom.

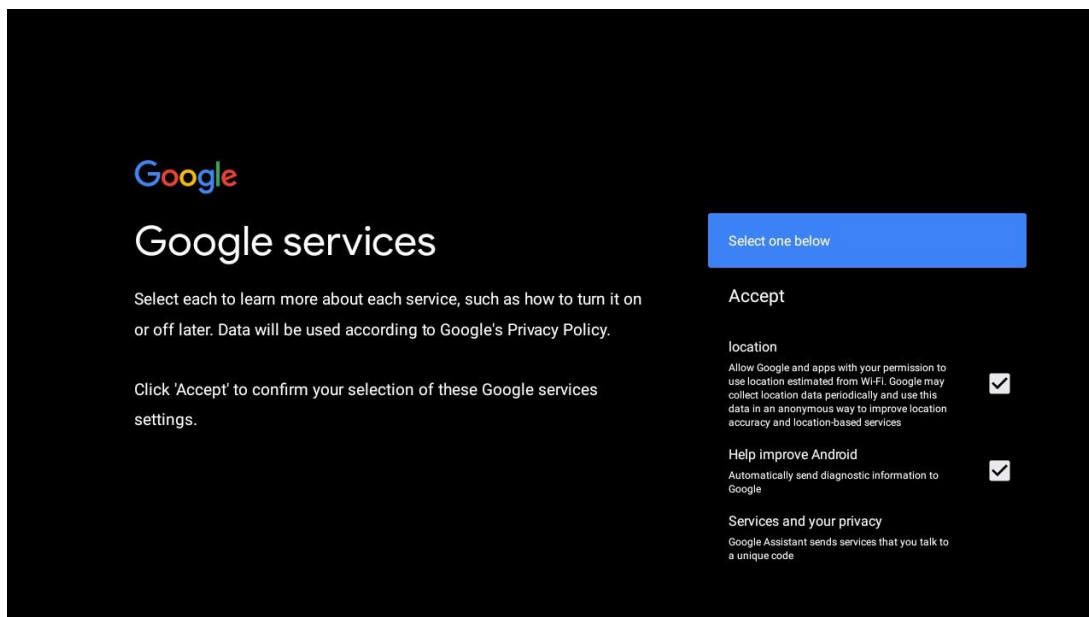

5.6 Google pomoćnik

Dobijte bolju glasovnu kontrolu nad svojim TV-om uz pomoć Google Assistanta.

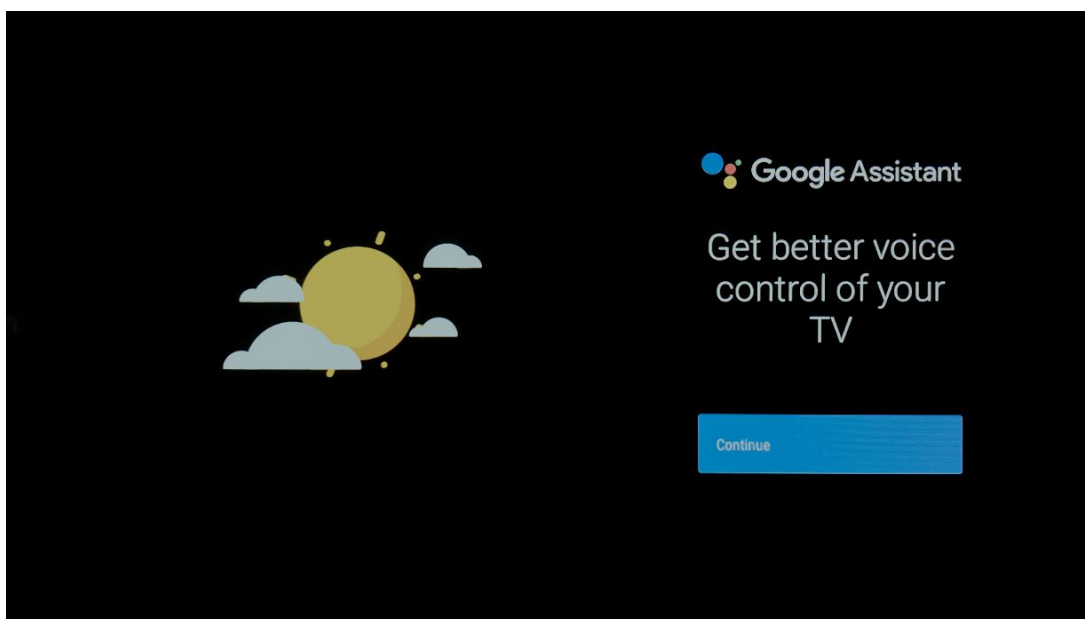

5.7 Pretražujte sve TV aplikacije i dobijte prilagođene rezultate

Dopustite Googleu da dijeli vaše zahtjeve s aplikacijama vašeg televizora i da traži tražene informacije u tim aplikacijama kako bi predložio bolje i preciznije rezultate.

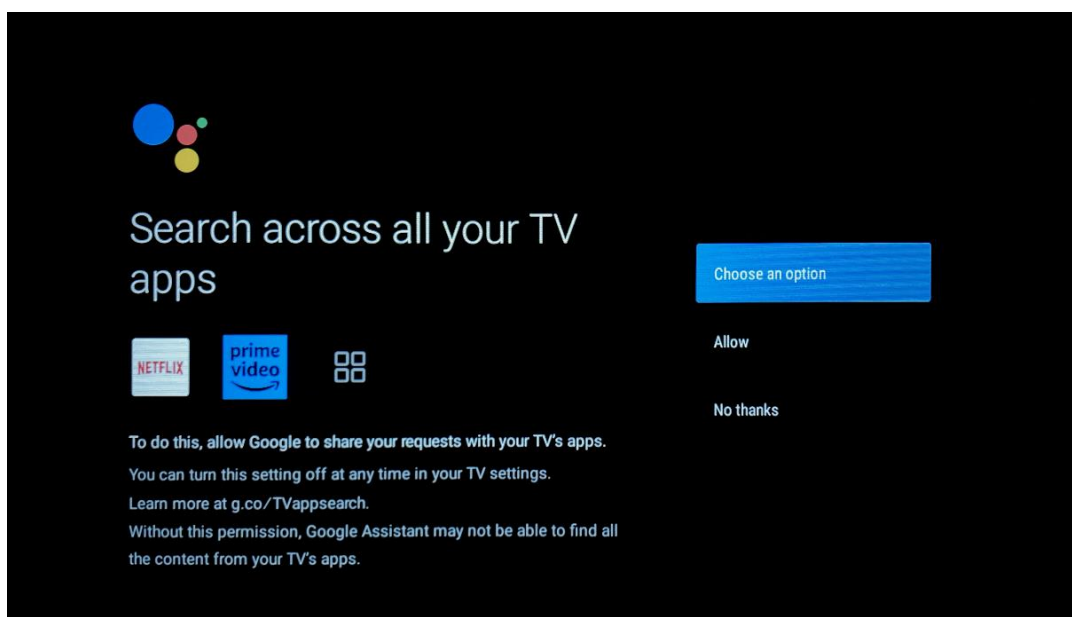

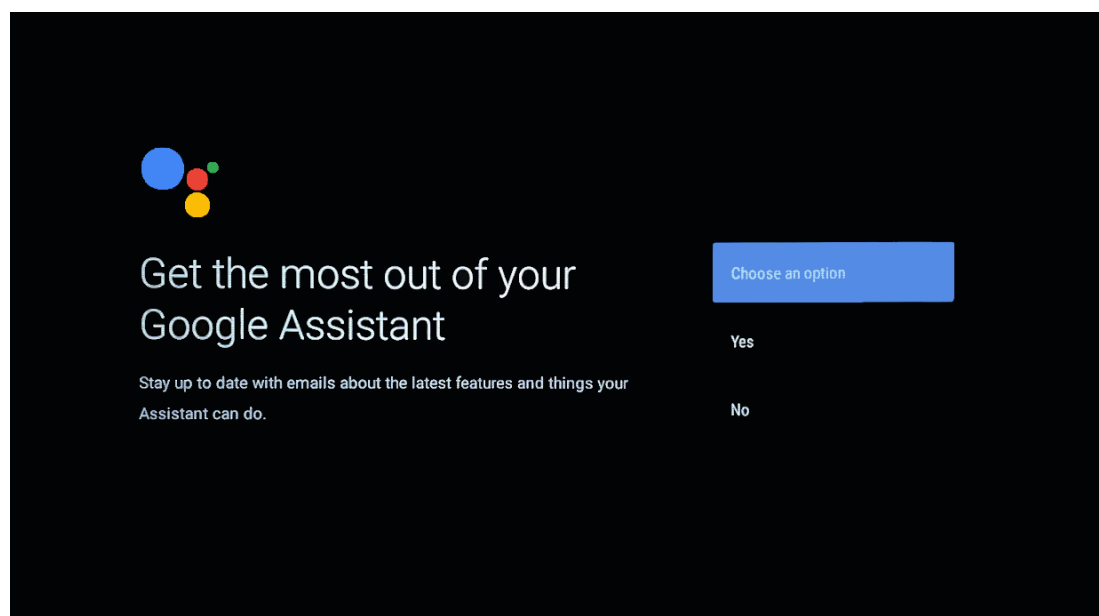
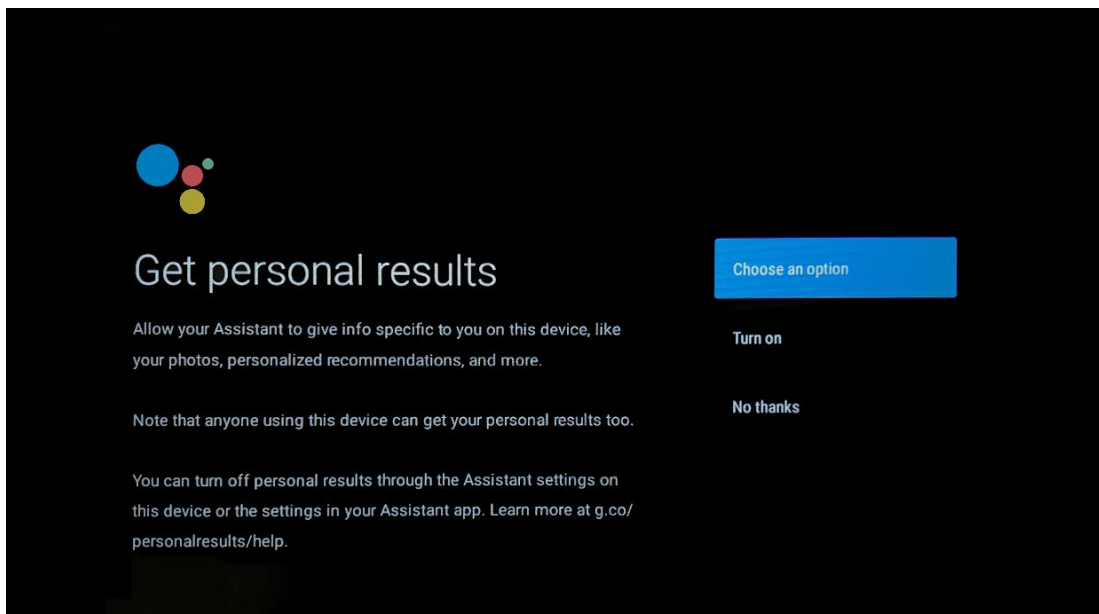

5.8 Google Play automatske instalacije

Odaberite koje preporučene aplikacije i Googleove aplikacije želite instalirati označavanjem na ovom popisu. Uvijek možete kasnije instalirati više aplikacija u Trgovini Google Play.

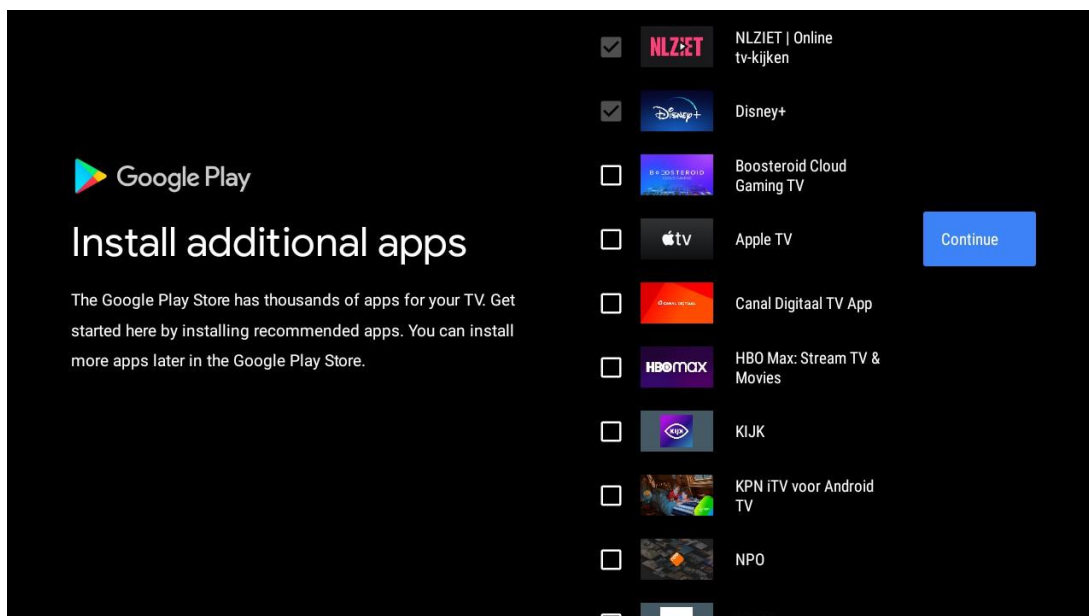

Sada će se pojaviti zasloni s informacijama. Možete se pomicati kroz postavke pritiskom na desnu tipku sa smjerom za nastavak.



Get apps from Google Play

The Google Play Store offers apps that you're sure to love. Watch shows, stream live sports, play games and more.



Talk to the Google Assistant

After setup, press the mic button on your remote to quickly find the latest blockbuster, check the score of the big game or control your TV.



Cast to your TV

With Chromecast Built-in, you can quickly cast photos, videos and music from your phone straight to your TV.



5.9 Odaberite regiju/državu

Pomoću tipki sa smjerom odaberite državu u kojoj koristite uređaj, zatim pritisnite **OK** za potvrdu.

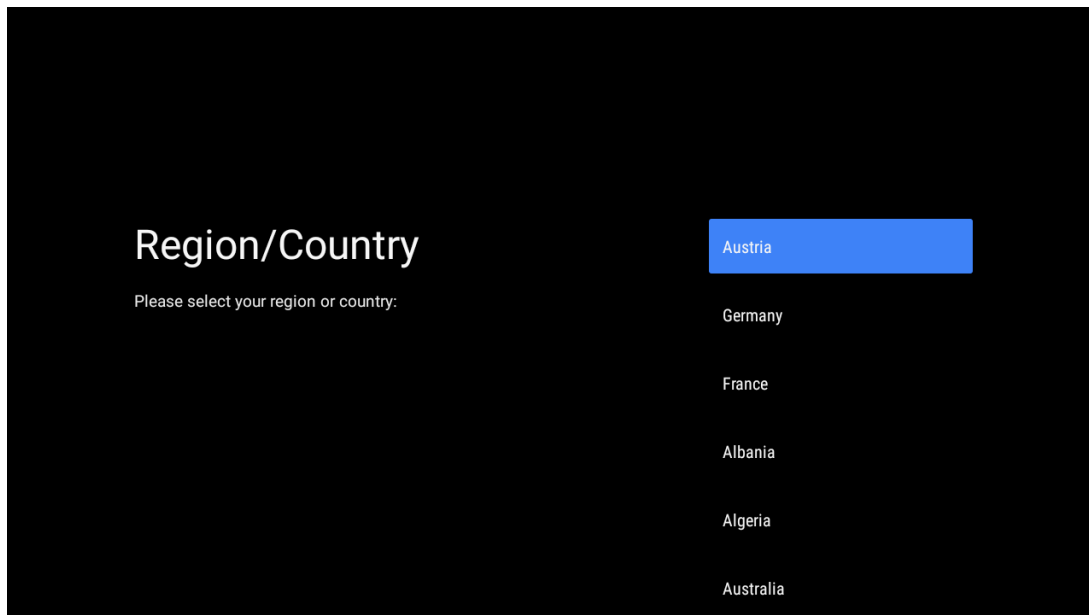

5.10 Stvorite lozinku

Trebat će vam ova lozinka za razne značajke poput postavljanja TV-a uživo ili resetiranja uređaja.

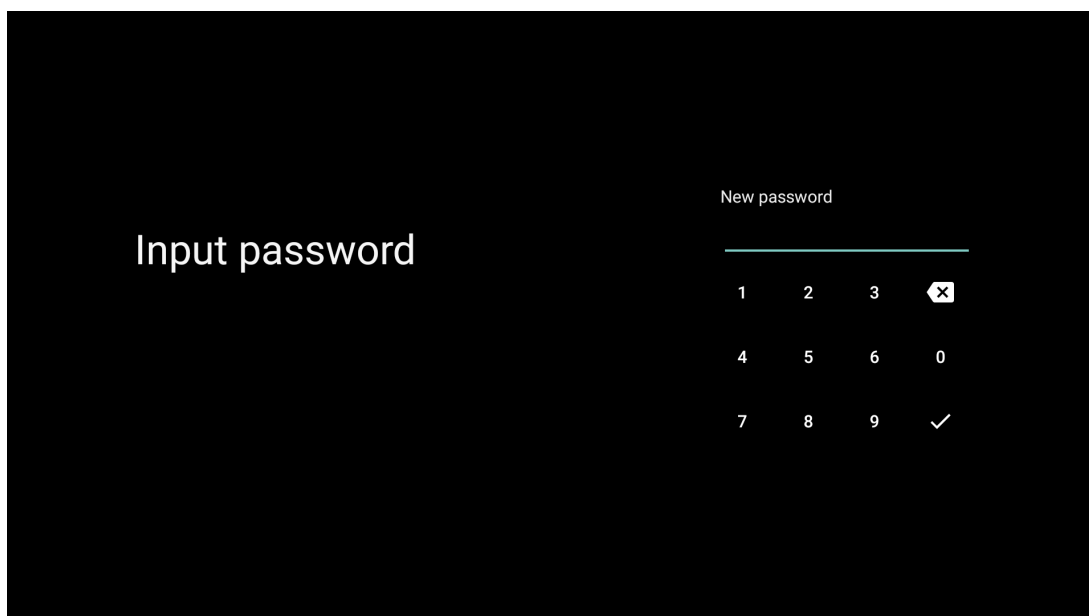

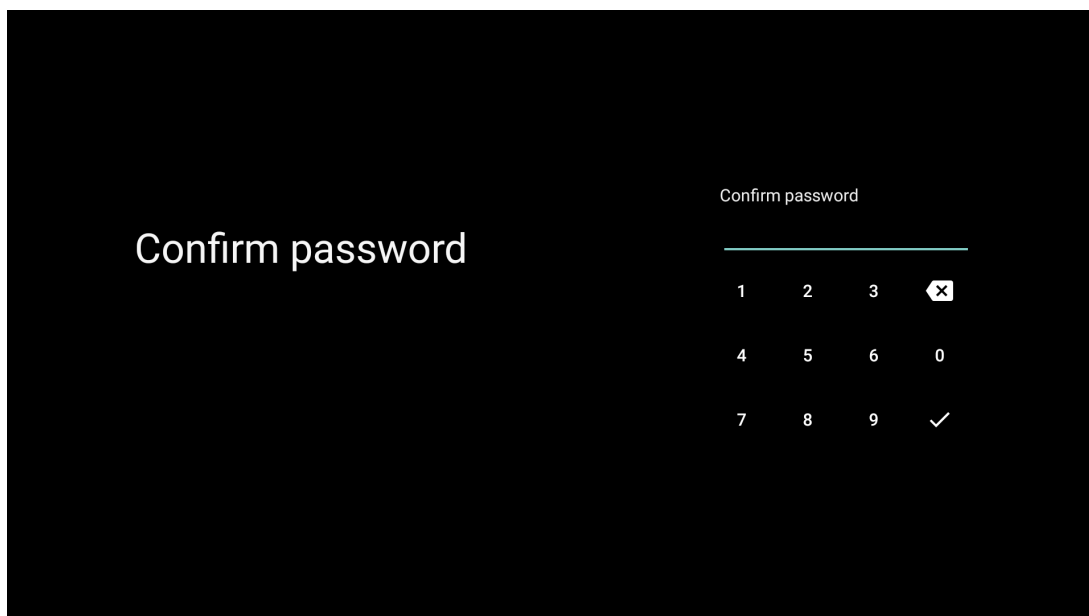

5.11 Odaberite TV mod

Odaberite TV način koji najviše odgovara vašim potrebama: Dom ili Trgovina.

- Način rada "Kuća" optimiziran je za učinkovitu potrošnju energije za kućnu upotrebu.
- Način rada "Trgovina" optimiziran je za demo pohranu s fiksnim postavkama.

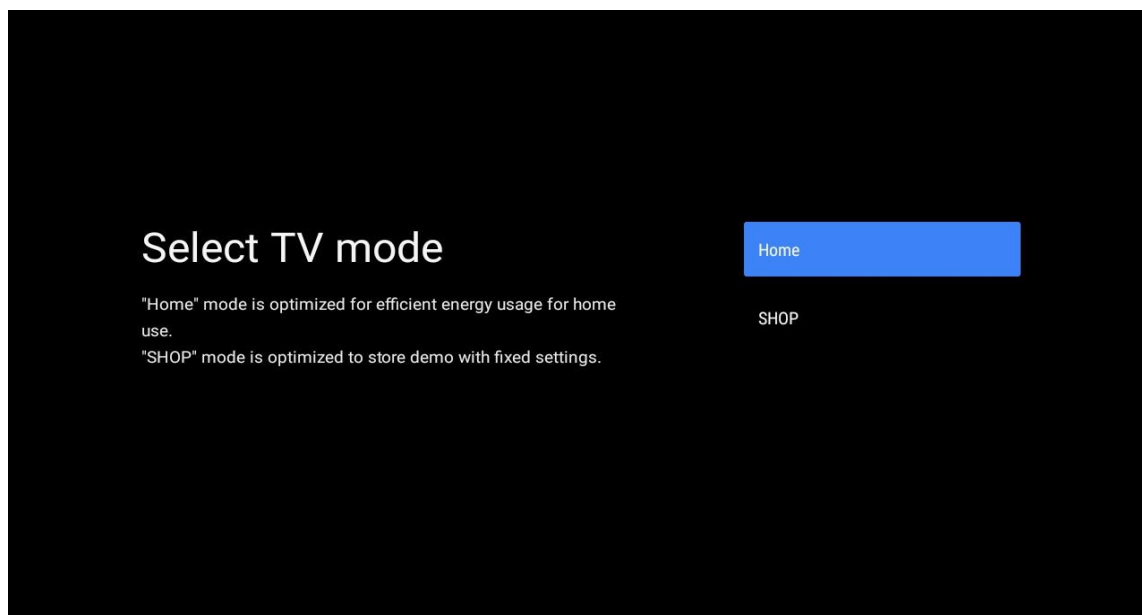

5.12 Google Cast

Odaberite Uključi/Isključi kako bi Google Cast bio dostupan.

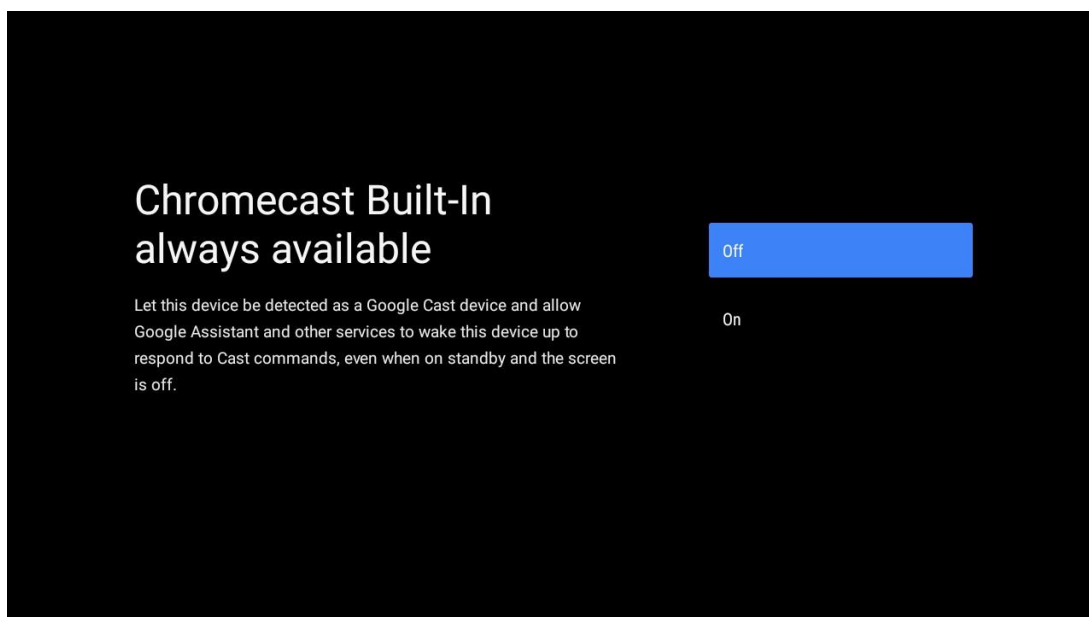

5.13 Postavka TV kanala

Odaberite Antena ili Kabel za traženje TV kanala.

Ako odaberete "Preskoči", skeniranje kanala može se izvršiti kasnije u izborniku.

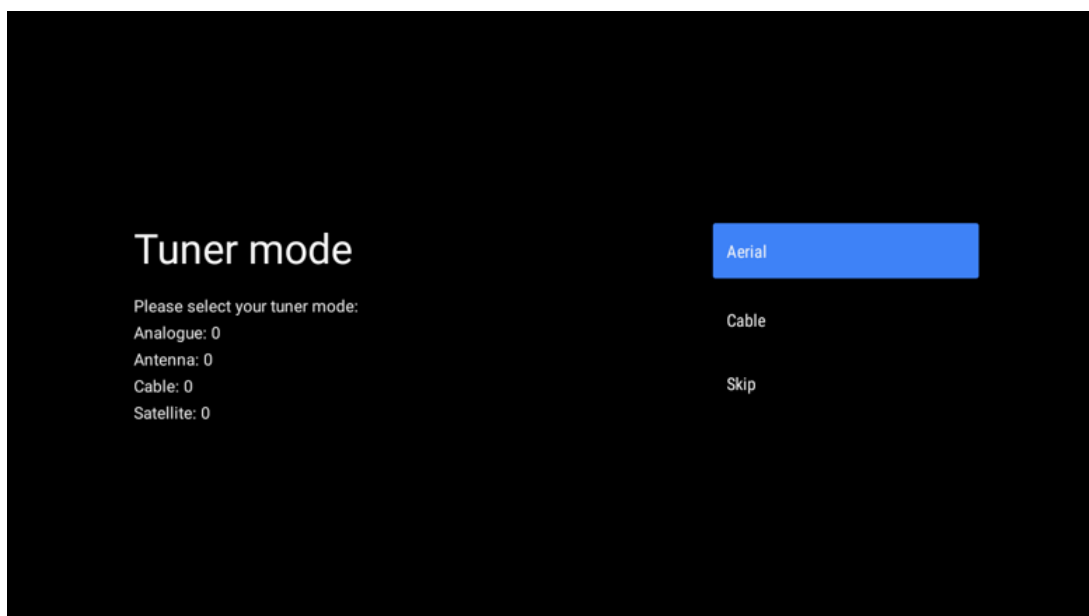

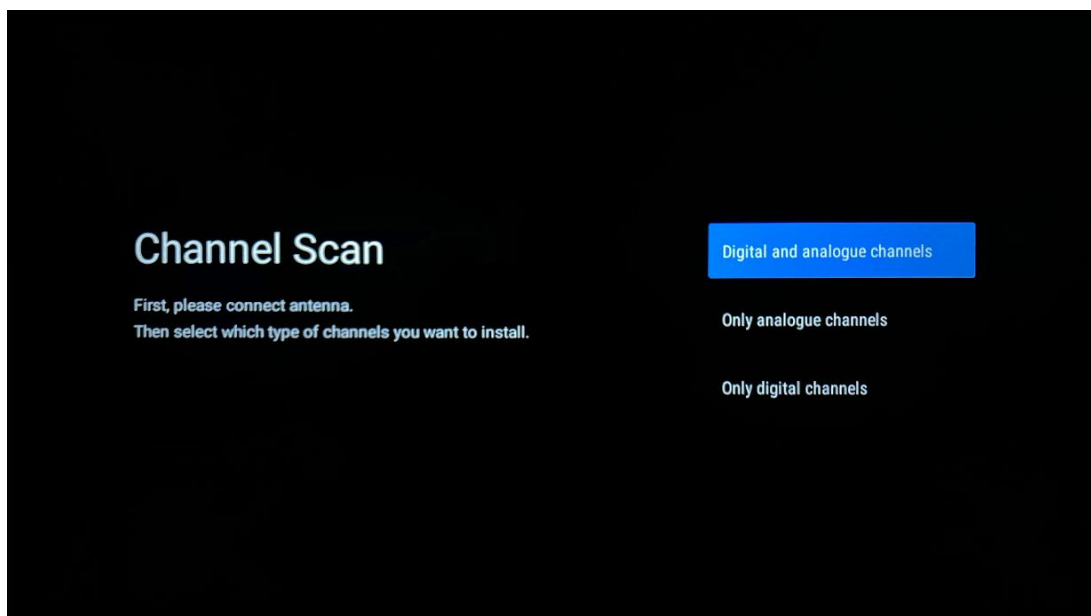

Napomena : Ako ne želite izvršiti skeniranje tunera, svejedno odaberite jednu od dostupnih opcija. Možete preskočiti skeniranje u kasnijoj fazi instalacijskog čarobnjaka. Ako preskočite ovaj korak, kasnije možete izvršiti pretragu kanala koristeći povezane opcije izbornika Kanali.

Sljedeći korak je odabir načina rada tunera. Odaberite postavke prijemnika za instaliranje kanala za TV uživo. Dostupne su opcije antene i kabela. Označite opciju koja odgovara vašem okruženju i pritisnite OK ili tipku za smjer desno za nastavak.

Antena

Ako je odabrana Antena, TV će tražiti digitalne zemaljske i analogne emisije. Na sljedećem zaslonu označite "Skeniraj" i pritisnite **OK** za početak pretraživanja ili odaberite "Preskoči skeniranje" za nastavak bez traženja.

Kabel

Ako je odabrano Kabel, televizor će tražiti digitalne kabelske i analogne emisije. Ako ih ima, dostupne opcije operatera bit će navedene na zaslonu "Odabir operatera". U suprotnom, ovaj korak će biti preskočen. Možete odabrati samo jednog operatera s popisa. Označite željenog operatora i pritisnite **OK** ili tipku sa smjerom desno za nastavak.

Na sljedećem zaslonu odaberite "Skeniraj" za početak pretraživanja ili odaberite "Preskoči skeniranje" za nastavak bez izvođenja pretraživanja. Ako je odabrano "Skeniraj", prikazat će se konfiguracijski zaslon. Možda je potrebno postaviti opcije načina skeniranja, frekvencije (kHz), modulacije, brzine simbola (kSym /s), ID mreže. Za izvođenje potpunog skeniranja postavite "Scan Mode" na "Full/Advance" ako je dostupno. Ovisno o odabranom operateru i/ili načinu skeniranja, neke opcije možda neće biti dostupne za postavljanje. Nakon što ste gotovi s postavljanjem dostupnih opcija, pritisnite tipku za smjer desno za nastavak. Televizor će početi tražiti dostupne emisije.

Napomena : Ovaj TV ne uključuje CI utor. Stoga podržava samo gledanje besplatnih (FTA) DVB-C kanala.

5.14 Odricanje

Nakon dovršetka postavljanja od vas će se tražiti da prihvatite Odricanje od odgovornosti.

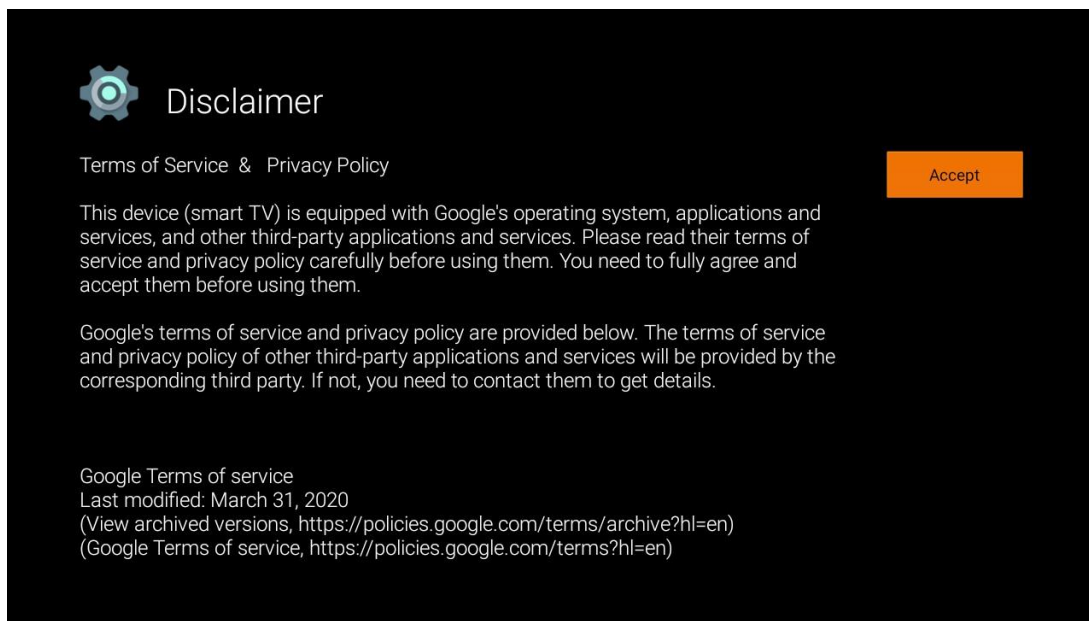

6 Dom

Da biste uživali u brojnim prednostima svog Android TV-a, vaš TV mora biti spojen na internet. Povežite TV na kućnu mrežu s aktivnom internetskom vezom. Svoj TV možete povezati s modemom/ruterom bežično ili kabelom. Dodatne informacije o povezivanju TV prijemnika s internetom možete pronaći u izborniku Postavke / Mreža i internet.

Početni zaslon središnji je dio vašeg televizora. S početnog zaslona možete pokrenuti bilo koju aplikaciju, pokrenuti Live TV aplikaciju za gledanje TV prijenosa, gledati film iz raznih Streaming aplikacija ili se prebaciti na uređaj spojen na HDMI priključak. Također, u bilo kojem trenutku možete izaći iz rada bilo koje aplikacije i vratiti se na početni zaslon pritiskom na tipku Home na daljinskom upravljaču.

Dostupne opcije početnog zaslona smještene su u redovima. Za kretanje kroz opcije početnog zaslona koristite tipke sa smjerovima na daljinskom upravljaču. Aplikacije, YouTube, Google Play filmovi i TV, Google Play glazba i reci povezani s Google Playom i redovi aplikacija koje ste instalirali mogu biti dostupni. Odaberite redak, a zatim pomaknite fokus na željenu stavku u retku. Pritisnite **OK** za odabir ili za ulazak u podizbornik.

Napomena : Ovisno o postavkama vašeg TV uređaja i odabiru zemlje tijekom početnog postavljanja, početni zaslon može sadržavati različite elemente.

6.1 Pretraživanje

Alati za pretraživanje nalaze se u gornjem lijevom kutu zaslona. Možete unijeti riječ za početak pretraživanja pomoću virtualne tipkovnice ili pokušati glasovno pretraživanje pomoću mikrofona ugrađenog u daljinski upravljač. Pomaknite fokus na željenu opciju i pritisnite **OK** za nastavak.

Glasovno pretraživanje : Odaberite ikonu mikrofona pomoću tipki sa smjerovima na daljinskom upravljaču i pritisnite **OK** za pokretanje funkcije glasovnog pretraživanja. Polje Google glasovnog pretraživanja pojavljuje se na dnu zaslona. Postavite svoje pitanje Googleu i vaš TV će vam odgovoriti. Za lokalne pojmove za pretraživanje važno je da jezik izbornika TV-a bude postavljen na lokalni jezik.

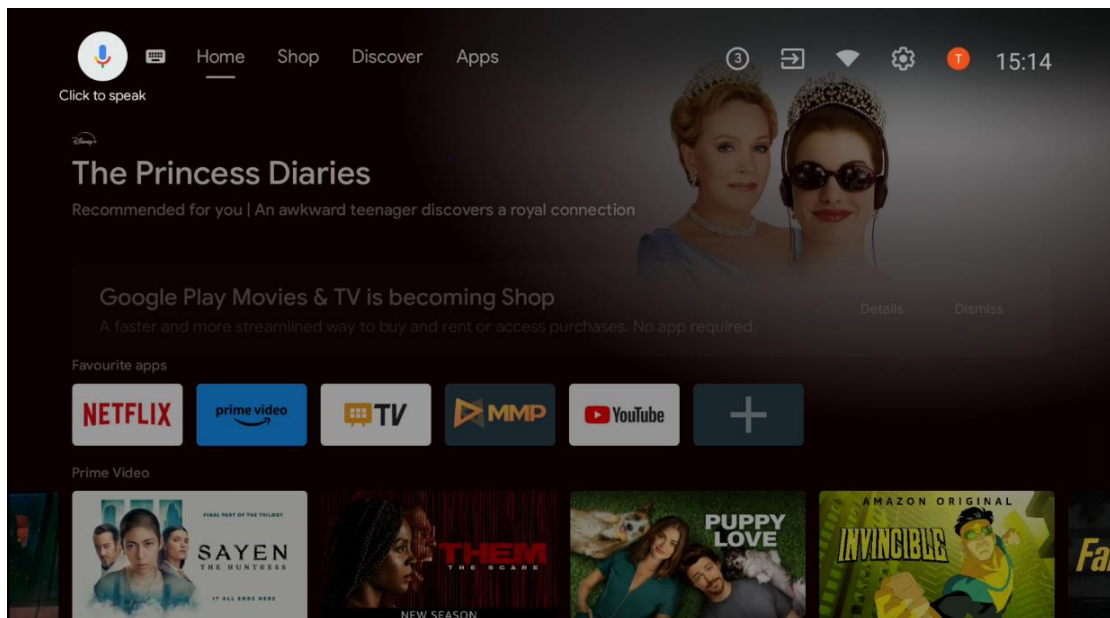

Pretraživanje tipkovnice Odaberite ikonu tipkovnice pomoću tipki sa smjerovima na daljinskom upravljaču i pritisnite **OK** . Na zaslonu će se pojaviti virtualna Google tipkovnica. Upišite pitanje na koje želite dobiti odgovor.

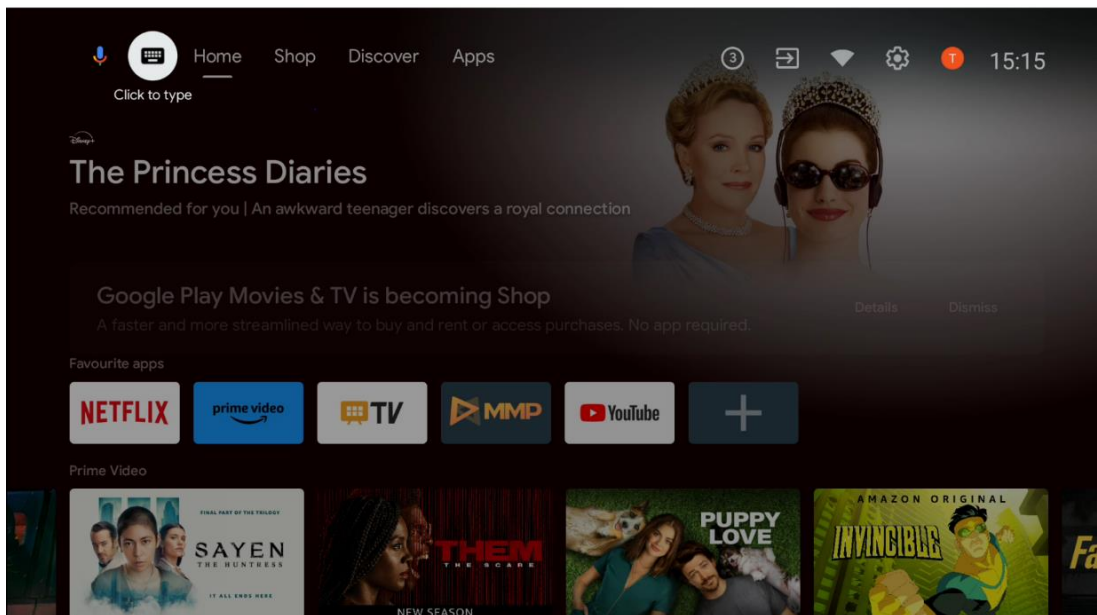

6.2 Dućan

Odaberite "Kupovina" na početnom zaslonu za prikaz ponuda Google TV Shopa. Ovdje možete posuditi ili kupiti razne filmove ili druge multimedijske sadržaje iz Google Shopa.

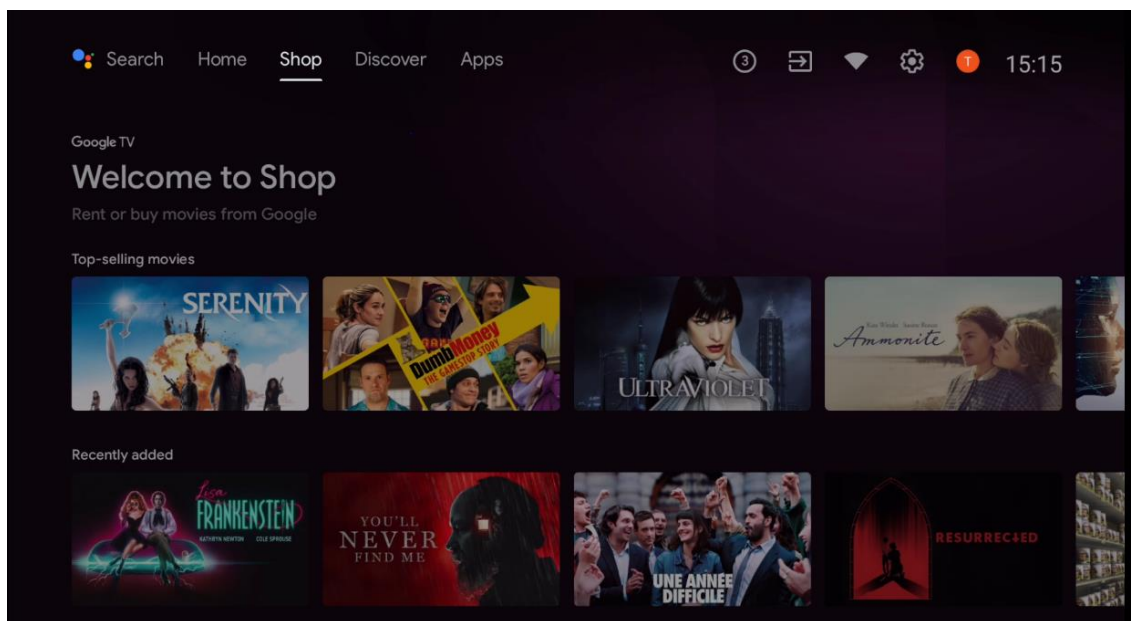

6.3 Otkriti

Odaberite "Otkrij" na početnom zaslonu za prikaz filmova ili serija koje preporučuju aplikacije za strujanje instalirane na vašem televizoru.

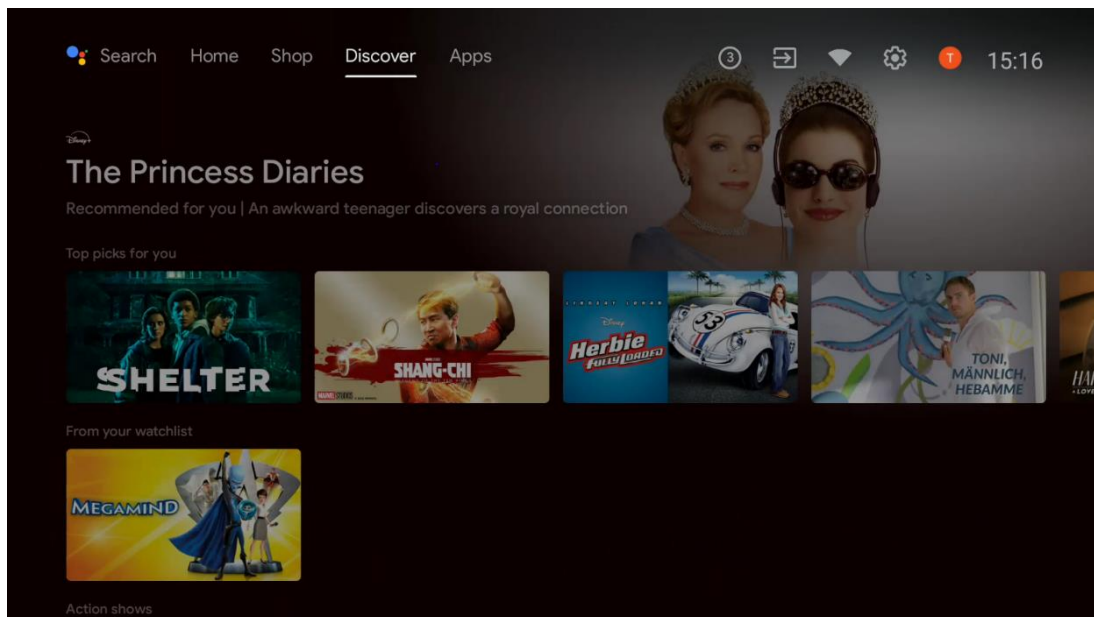

6.4 aplikacije

Odaberite "Apps" na početnom zaslonu za prikaz aplikacija instaliranih na vašem TV-u.

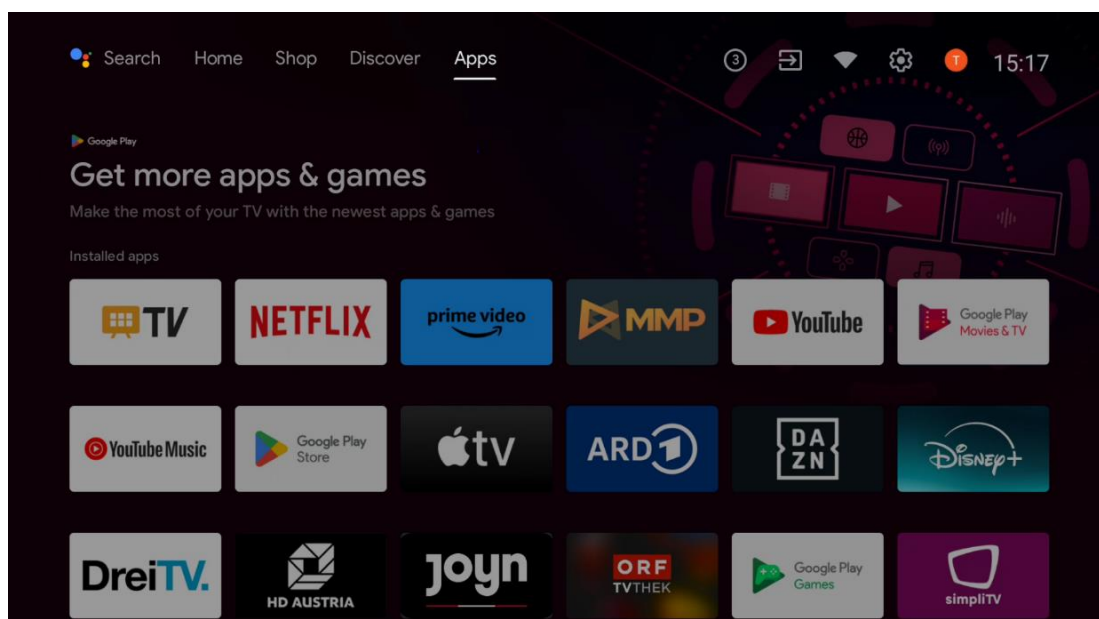

6.5 Obavijesti

Odaberite ikonu Obavijesti na početnom zaslonu za prikaz poruka o funkcijama Google ili TV.

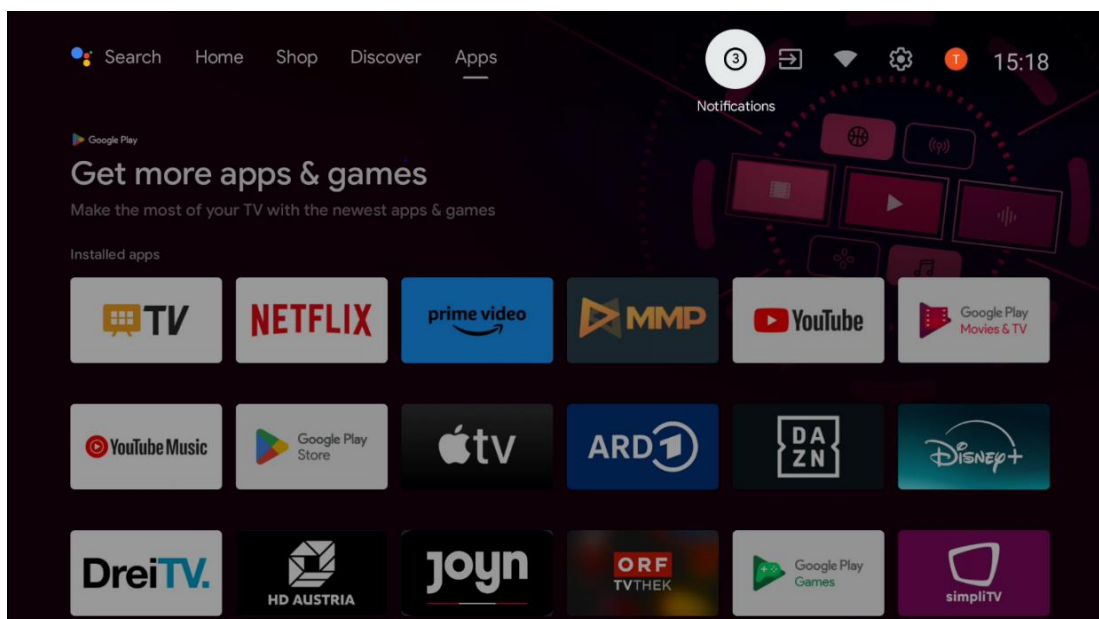

6.6 Unosi

Odaberite ikonu Ulazi na početnom zaslonu za prikaz dostupnih izvora TV signala ili uređaja spojenih na TV.

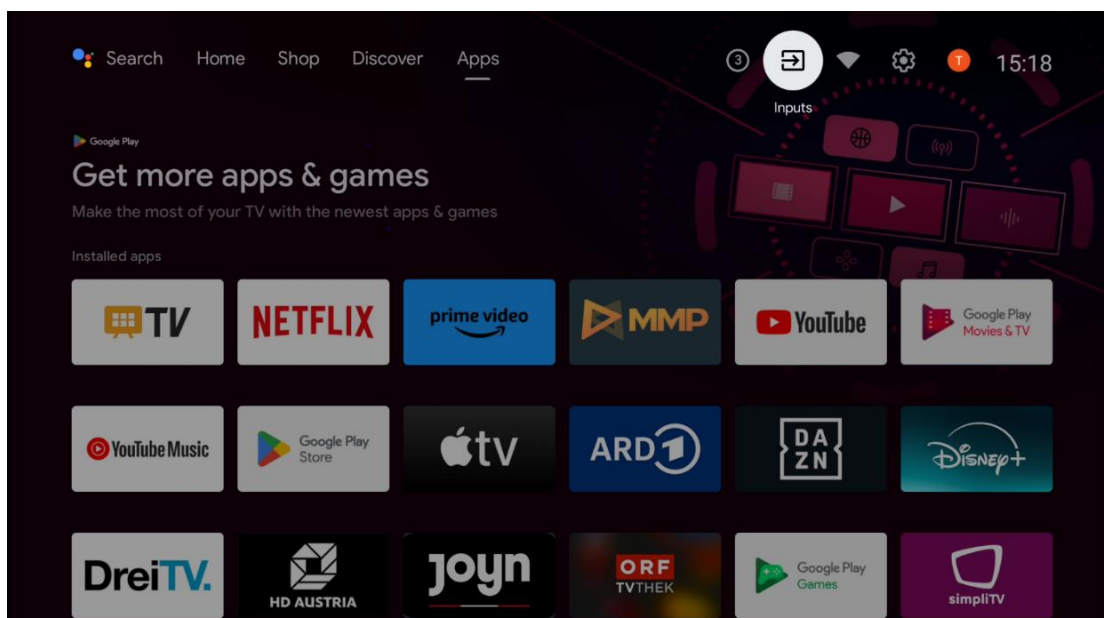

6.7 Mreža & Internet

Odaberite ikonu mreže na početnom zaslonu za prikaz statusa internetske veze televizora.

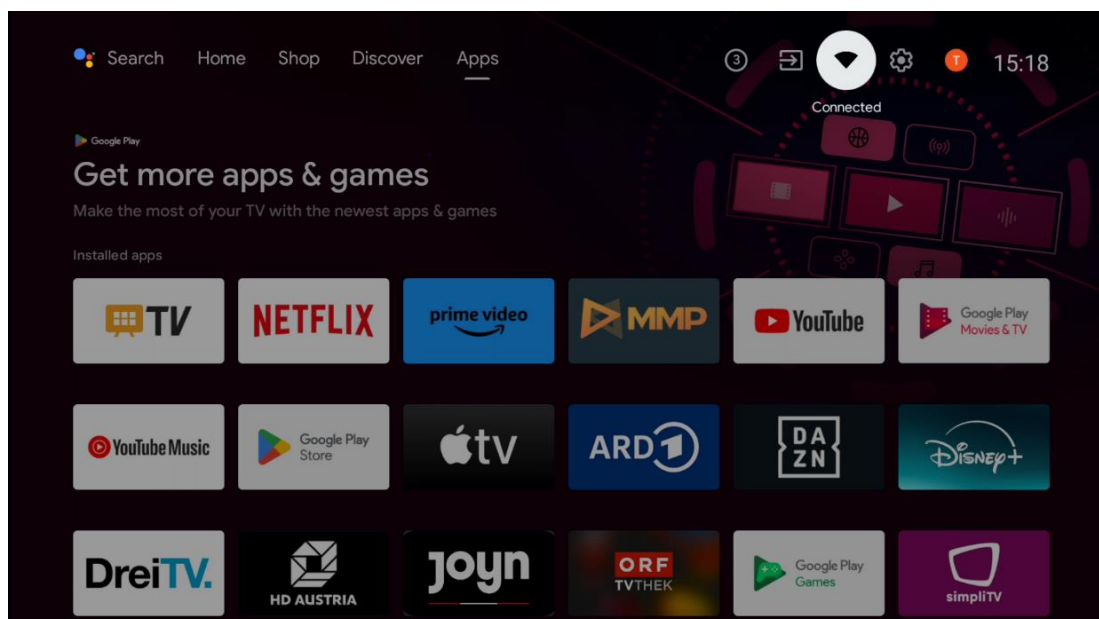

6.8 postavke

Odaberite ikonu Povezano/Nije povezano na početnom zaslonu za prikaz TV postavki. Ovaj izbornik je detaljnije objašnjen u 7. poglavlju.

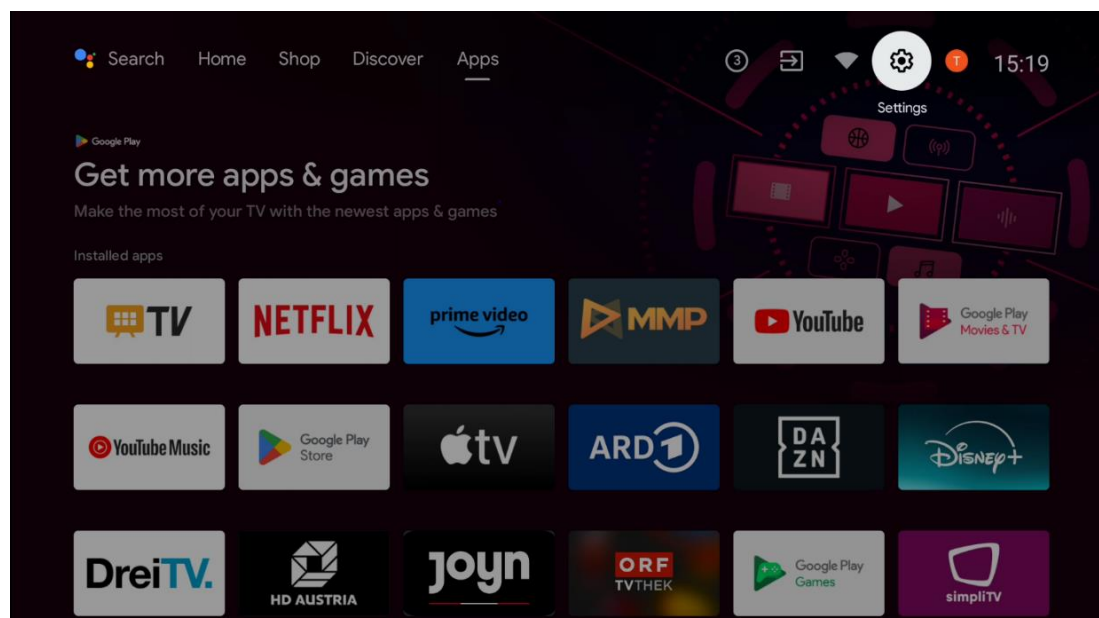

6.9 Google račun

Odaberite gumb Profile na početnom zaslonu za prikaz Google računa prijavljenih na TV, dodajte više Google računa ili ih uklonite.

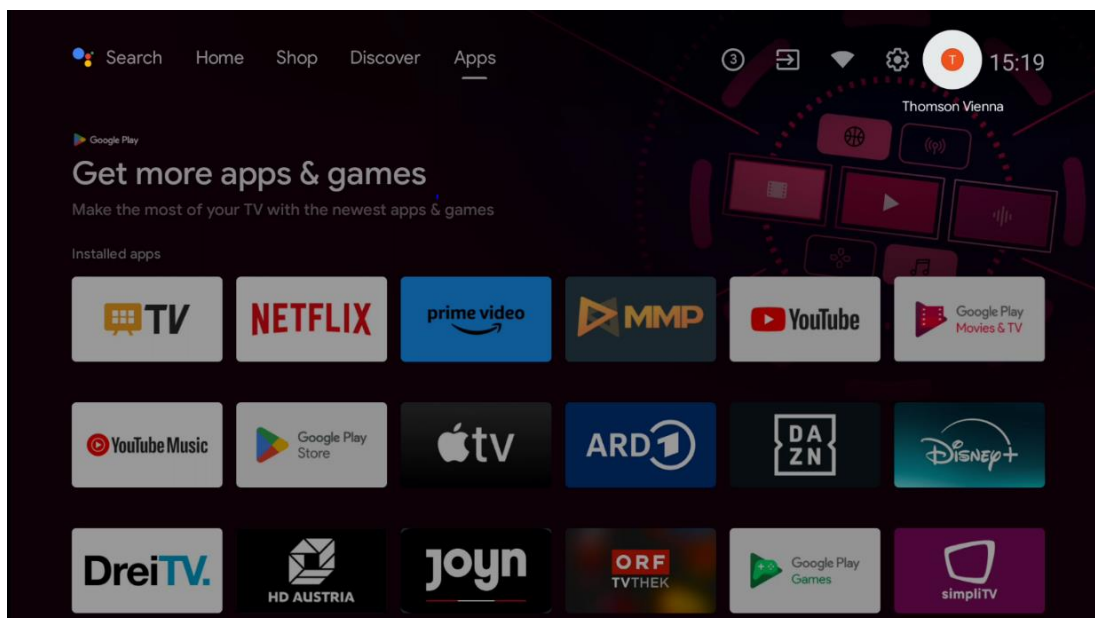

6.10 Omiljene aplikacije

U prvom redu možete vidjeti prečace do svojih omiljenih aplikacija. Najvažnije aplikacije servisa za streaming kao što su Netflix ili YouTube, kao i TV uživo i MMP (Multimedia Player) također se mogu pronaći ovdje.

Odaberite aplikaciju pomoću tipki sa smjerovima na daljinskom upravljaču i potvrdite tipkom **OK** za pokretanje odabrane aplikacije.

Odaberite aplikaciju i pritisnite i držite gumb **U redu** kako biste odabranu aplikaciju uklonili iz reda omiljenih aplikacija, premjestili je na novo mjesto ili je pokrenuli.

Pritisnite simbol + na kraju prvog reda kako biste dodali još jednu instaliranu aplikaciju u izbor Favorites Application.

Rad Multimedia Playera je detaljnije objašnjen u poglavlju 8.

Rad aplikacije Live TV detaljnije je objašnjen u poglavlju 9.

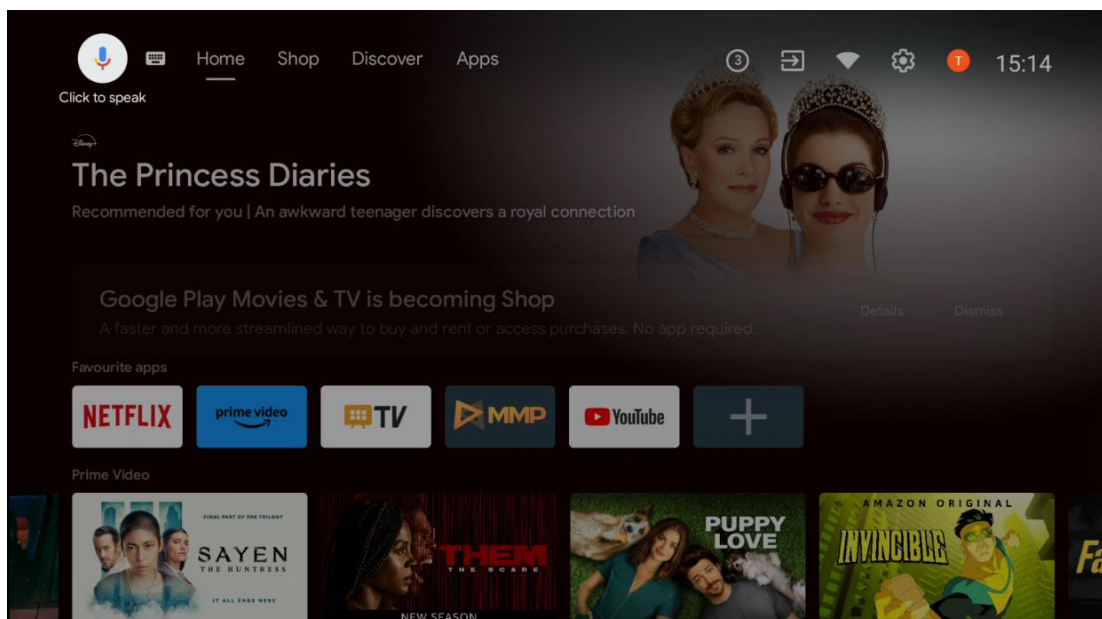

7 postavke

Izbornik postavki podijeljen je na Prijedlozi i Opće postavke.

7.1 Mreža & Internet

Konfigurirajte mrežne postavke vašeg TV-a pomoću opcija ovog izbornika. Također možete istaknuti ikonu Connected/Not Connected na početnom zaslonu i pritisnuti **OK** za pristup ovom izborniku.

Dostupne su sljedeće opcije:

- **Wi-Fi:** Uključite i isključite funkciju bežičnog LAN-a (WLAN). Kada je WLAN funkcija uključena, bit će navedene dostupne bežične mreže. Označite "Vidi sve" i pritisnite **OK** za prikaz svih mreža. Odaberite jedan i pritisnite **OK** za povezivanje. Od vas se može tražiti da unesete lozinku za povezivanje s odabranom mrežom u slučaju da je mreža zaštićena lozinkom.
- **Dodaj novu mrežu :** Dodajte mreže sa skrivenim SSID-ovima.
- **Skeniranje uvijek dostupno :** Možete dopustiti usluzi lokacije i drugim aplikacijama da skeniraju mreže, čak i kada je funkcija WLAN isključena. Pritisnite **OK** za uključivanje i isključivanje.
- **WoW :** Uključite i isključite funkciju Wake on WLAN. Ova vam funkcija omogućuje da uključite ili probudite TV putem bežične mreže.
- **WoL :** Uključite i isključite funkciju Wake on LAN. Ova vam funkcija omogućuje da uključite ili probudite TV putem mreže.
- **Ethernet :** Povezano / Nije povezano: Prikazuje status internetske veze putem Etherneteta, IP i MAC adrese.

- **Postavke proxyja** : ručno postavite HTTP proxy za preglednik. Ovaj proxy ne smiju koristiti druge aplikacije.
- **IP postavke** : Konfigurirajte IP postavke vašeg TV-a.

7.2 Kanal

Postavke prikazane u ovom izborniku ovise o TV izvoru (antena ili kabel) ili uređaju spojenom na TV koji ste odabrali tipkom **Ulaz** na daljinskom upravljaču.

7.2.1 Način instalacije kanala - Antena

- **Traženje kanala**: Pritisnite tipku **OK** na daljinskom upravljaču za automatsko traženje DVB-T/T2 kanala. Kada je proces skeniranja završen, pritisnite gumb **Natrag** za povratak na prethodni izbornik.
- **Skeniranje ažuriranja**: Prethodno dodani kanali neće biti izbrisani, ali svi novopronađeni kanali bit će pohranjeni na popisu kanala.
- **Pojedinačno RF skeniranje**: Odaberite RF kanal pomoću tipki za smjer desno/lijevo. Prikazat će se razina signala i kvaliteta signala odabranog kanala. Pritisnite **OK** za početak skeniranja na odabranom RF kanalu. Pronađeni kanali bit će pohranjeni na popisu kanala.
- **Ručno ažuriranje usluge** : Ova funkcija će ručno pokrenuti ažuriranje dostupnih TV/radio kanala.
- **LCN** : Postavite svoje postavke za LCN. LCN je sustav logičkih brojeva kanala koji organizira dostupna emitiranja u skladu s prepoznatljivim nizom brojeva kanala (ako je dostupan).
- **Vrsta trgovine kanala**: Postavite preferencu vrste trgovine.
- **Odabir omiljene mreže** : Odaberite svoju omiljenu mrežu. Ova opcija izbornika bit će aktivna ako je dostupno više od jedne mreže.

7.2.2 Način instalacije kanala - kabel

- **Automatsko traženje kanala** : Smart TV traži digitalne i analogne kanale koji se mogu primati putem kabela. Ovisno o zemlji, dodatni davatelji DVB-C kabelaške televizije nude se tijekom početne instalacije i navedeni su na zaslonu Odabir operatera. Ako DVB-C signal primite od nenamjenskog pružatelja kabelaške televizije, odaberite opciju Ostalo. Pritisnite **OK** za početak traženja kanala. U izborniku Pretraživanje kanala možete odabrati jednu od tri opcije pretraživanja kanala: Potpuno, Napredno ili Brzo.
 - **Puno** : Automatsko pretraživanje svih dostupnih DVB-C kanala.
 - **Napredno** : Automatsko pretraživanje svih dostupnih DVB-C kanala. Za ovu opciju potrebno je unijeti parametre prijema, frekvenciju i ID mreže DVB-C pružatelja. Uz ovu opciju pretraživanja, kanali su poredani prema LCN-u kabelaških davatelja usluga.

- **Brzo** : Automatsko traženje svih dostupnih DVB-C kanala. Ova pretraga će pretražiti sve dostupne kabelske transpondere sa standardnim simbolima.
- **Jedno RF skeniranje** : Ručno pretraživanje DVB-C kanala po frekvenciji transpondera.
- **LCN** : LCN opcije za traženje DVB-C kanala.
- **Vrsta skeniranja kanala** : Postavite željenu vrstu skeniranja.
- **Vrsta trgovine kanala** : Postavite preferenciju vrste trgovine.

7.3 Računi i prijava

Google : Ova će opcija biti dostupna ako ste prijavljeni na svoj Google račun. Možete konfigurirati postavke sinkronizacije podataka ili ukloniti svoj registrirani račun na TV-u. Označite uslugu navedenu u odjeljku "Odaberite sinkronizirane aplikacije" i pritisnite **OK** da omogućite/onemogućite sinkronizaciju podataka. Označite "Sinkroniziraj sada" i pritisnite **OK** za sinkronizaciju svih omogućenih usluga odjednom.

Dodaj račun : Dodajte novi račun dostupnim tako da se prijavite na njega.

7.4 aplikacije

Upravlajte aplikacijama instaliranim na vašem televizoru. Možete pogledati nedavno otvorene aplikacije, vidjeti sve aplikacije ili upravljati dopuštjenjima:

- **Nedavno otvorene aplikacije** : Pregledajte nedavno otvorene aplikacije.
- **Pogledajte sve aplikacije** : pogledajte opsežan popis svih instaliranih aplikacija na vašem TV-u. Također možete vidjeti prostor za pohranu koji svaka aplikacija zauzima. Odavde možete provjeriti verzije aplikacija, pokrenuti ili prisilno zaustaviti njihov rad, deinstalirati preuzete aplikacije, provjeriti dopuštenja i uključiti ih ili isključiti, upravljati obavijestima, brisati podatke i predmemoriju i još mnogo toga. Jednostavno označite aplikaciju i pritisnite **OK** za pristup dostupnim opcijama.
- **Dopuštenja** : Upravlajte dopuštjenjima i drugim značajkama instaliranih aplikacija.
 - **Dopuštenja aplikacije** : aplikacije će biti razvrstane prema kategorijama vrste dopuštenja. Možete omogućiti/onemogućiti dopuštenja za aplikacije unutar ovih kategorija.
 - **Poseban pristup aplikaciji** : Konfigurirajte značajke aplikacije i posebna dopuštenja.
 - **Sigurnost i ograničenja** : Dopustite ili ograničite instalaciju aplikacija iz izvora koji nisu Google Play Store. Postavite TV da blokira ili upozori prije instalacije aplikacija koje mogu uzrokovati štetu.

7.5 Postavke uređaja

7.5.1 Oko

Ovdje možete pronaći informacije o hardveru i softveru o vašem TV-u, kao i o Android OS-u i Netflix ESN verziji.

- **Ažuriranje sustava:** Odaberite ovu opciju izbornika i pritisnite **OK** na daljinskom upravljaču kako biste provjerili je li ažuriranje softvera dostupno za vaš TV.
- **Naziv uređaja:** Odaberite ovu opciju izbornika i pritisnite **OK** na daljinskom upravljaču kako biste promijenili naziv ili dodijelili prilagođeni naziv svom TV-u. Ovo je važno jer bi vaš TV trebao biti ispravno identificiran u vašoj mreži ili prilikom izvođenja funkcije Chromecast.
- **Vraćanje na tvorničke postavke:** Odaberite ovu opciju izbornika za vraćanje TV-a na tvorničke postavke i ponovno instaliranje TV-a.
- **Status:** U ovom izborniku pronaći ćete informacije o hardveru vašeg TV-a kao što su IP adresa, MAC adresa, Bluetooth adresa, serijski broj i vrijeme rada.
- **Pravne informacije:** U ovom izborniku pronaći ćete Pravne informacije za vaš TV.

7.5.2 Datum i vrijeme

Postavite datum i vrijeme na TV-u. Ove podatke možete automatski ažurirati putem mreže ili putem emitiranja. Postavite ih prema svom okruženju i preferencijama. Deaktivirajte opciju "Automatski datum i vrijeme" ako želite ručno promijeniti datum ili vrijeme. Zatim postavite datum, vrijeme, vremensku zonu i opcije formata sata.

7.5.3 Timer

- **Power On Time Type** : Postavite TV da se sam uključi. Postavite ovu opciju na On ili Once da omogućite postavljanje mjerača vremena za uključivanje, postavite na Off da onemogućite. Ako je postavljeno na Jednom, TV će se uključiti samo jednom u vrijeme definirano u opciji "Vrijeme automatskog uključivanja".
- **Auto Power On Time** : Dostupno ako je omogućena "Power On Time Type". Postavite željeno vrijeme za uključivanje TV-a iz stanja pripravnosti pomoću tipki sa smjerovima i pritisnite **OK** za spremanje postavljenog vremena.
- **Power Off Time Type** : Postavite TV da se sam isključi. Postavite ovu opciju na Uključeno ili Jednom da biste omogućili postavljanje mjerača vremena za isključivanje, postavite na Isključeno da biste onemogućili. Ako je postavljeno na Jednom, TV će se isključiti samo jednom u vrijeme definirano u opciji "Vrijeme automatskog isključivanja".
- **Vrijeme automatskog isključivanja:** Dostupno ako je omogućena "Vrsta vremena isključivanja". Postavite željeno vrijeme za prelazak TV-a u stanje pripravnosti pomoću tipki sa smjerovima i pritisnite **OK** za spremanje postavljenog vremena.

7.5.4 Jezik

Postavite jezik izbornika vašeg TV-a.

7.5.5 Tipkovnica

Odaberite vrstu tipkovnice i upravljajte postavkama tipkovnice.

7.5.6 Unosi

Ovdje možete pronaći informacije o uređajima spojenim na HDMI ulaze vašeg TV-a i mogućnosti rada HDMI-CEC-a.

Povezani ulaz: Pregledajte navedene uređaje spojene na kompozitni ili HDMI priključak vašeg TV-a. Možete preimenovati vezu ili dodijeliti pojedinačni naziv uređaja za određene veze.

Ulazi u stanju pripravnosti: Pregledajte popis dostupnih HDMI ulaza.

Nepovezani ulaz: Pregledajte veze na koje nije povezan nijedan uređaj.

Potrošačka elektronička kontrola (CEC)

Uz CEC funkciju vašeg TV-a, možete upravljati povezanim uređajem pomoću daljinskog upravljača za TV. Ova funkcija koristi HDMI CEC (Consumer Electronics Control) za komunikaciju s povezanim uređajima. Uređaji moraju podržavati HDMI CEC i moraju se odnositi na HDMI vezu. TV dolazi s uključenom CEC funkcijom. Provjerite jesu li sve CEC postavke ispravno postavljene na povezanom CEC uređaju. Funkcionalnost CEC-a ima različite nazive za različite marke. Funkcija CEC možda neće raditi sa svim uređajima. Ako povežete uređaj s HDMI CEC podrškom na vaš TV, povezani HDMI ulazni izvor će se preimenovati u naziv povezanog uređaja.

Za upravljanje povezanim CEC uređajem odaberite povezani HDMI ulazni izvor iz izbornika Ulazi na početnom zaslonu. Ili pritisnite gumb **Izvor** ako je TV u načinu Live TV i odaberite odgovarajući HDMI ulazni izvor s popisa. Za prekid ove operacije i ponovno upravljanje televizorom putem daljinskog upravljača, pritisnite gumb **Izvor** na daljinskom upravljaču i prebacite se na drugi izvor.

Daljinski upravljač za TV može automatski upravljati uređajem nakon što je odabran povezani HDMI izvor. Međutim, neće svi gumbi biti prosljeđeni na uređaj. Samo uređaji koji podržavaju funkciju CEC Remote Control reagirat će na daljinski upravljač TV-a.

HDMI Control On/Off: Dopustite TV-u da upravlja HDMI uređajima.

Automatsko isključivanje uređaja: Isključite HDMI uređaje s TV-om.

Automatsko uključivanje TV-a: Uključite TV pomoću HDMI uređaja.

Popis CEC uređaja: Pregledajte uređaje koji podržavaju HDMI funkciju i spojeni su na vaš TV.

HDMI CEC ARC

TV također podržava ARC (Audio Return Channel). Ova značajka je audio veza namijenjena zamjeni drugih kabela između TV-a i audio sustava (A/V prijemnik ili sustav zvučnika). Spojite audio sustav na HDMI 2 ulaz na TV-u kako biste omogućili značajku ARC.

Kako biste aktivirali značajku ARC, opciju zvučnika treba postaviti kao vanjski audio sustav. Ovoj opciji možete pristupiti ili u načinu TV uživo ili s početnog zaslona slijedeći ovaj put: *TV opcije > Postavke > Postavke uređaja > Zvuk*. Kada je ARC aktivan, TV će automatski isključiti ostale audio izlaze. Zvuk ćete čuti samo s povezanih audio uređaja. Gumbi za kontrolu glasnoće daljinskog upravljača bit će usmjereni na povezani audio uređaj. To znači da i dalje možete kontrolirati glasnoću povezanog uređaja daljinskim upravljačem TV-a.

Napomena : HDMI ARC je podržan samo preko jednog ulaza koji je označen slovima ARC.

7.5.7 Vlast

- **Sleep Timer** : Postavite vrijeme nakon kojeg se TV isključuje i automatski prelazi u stanje pripravnosti.
- **Isključena slika** : Odaberite ovu opciju i pritisnite **OK** za isključivanje zaslona. Pritisnite gumb na daljinskom upravljaču ili na TV-u za ponovno uključivanje zaslona. Imajte na umu da ne možete uključiti zaslon putem gumba za glasnoću +/-, isključivanje zvuka i stanje mirovanja. Ovi gumbi će raditi normalno.
- **Odbrojavanje vremena za isključivanje** : Postavite vrijeme nakon kojeg se TV automatski isključuje. Postavite na Isključeno za onemogućavanje.
- **Automatsko isključivanje bez signala** : Definirajte kako bi se TV trebao ponašati kada se ne otkrije signal iz trenutno postavljenog ulaznog izvora. Postavite vrijeme nakon kojeg želite da se vaš TV isključi sam ili ga postavite na Isključeno za onemogućavanje.
- **Automatsko spavanje**: Postavite nakon kojeg razdoblja neaktivnosti televizor treba automatski prijeći u stanje pripravnosti.

7.5.8 Slika

Ovdje možete prilagoditi postavke slike.

Način slike

Postavite način slike prema svojim željama ili zahtjevima. Način rada slike može se postaviti na jednu od ovih opcija: korisnički, standardni, živopisni, sport, film, igra i ušteda energije.

Korisnički način rada

Pozadinsko osvjetljenje, Svjetlina, Kontrast, Zasićenost, Nijansa i Oštrina će se prilagoditi prema odabranom načinu slike. Ako se jedna od ovih postavki promijeni ručno, način rada slike automatski će se promijeniti u korisnički, ako već nije postavljen kao korisnički.

- **Pozadinsko osvjetljenje** : Ručno podesite razinu pozadinskog osvjetljenja zaslona. Ova opcija neće biti dostupna ako Automatsko pozadinsko osvjetljenje nije postavljeno na Isključeno.
- **Svjetlina** : Podesite vrijednost svjetline zaslona.
- **Kontrast** : Podesite vrijednost kontrasta zaslona.
- **Boja** : Podesite vrijednost zasićenosti boja na zaslonu.
- **Nijansa** : Podesite vrijednost nijanse zaslona.
- **Oštrina** : Podesite vrijednost oštine za objekte prikazane na ekranu.

Temperatura boje

Postavite svoju preferencu temperature boje. Bit će dostupne korisničke, hladne, standardne i tople opcije. Vrijednosti pojačanja crvene, zelene i plave možete podesiti ručno. Ako se jedna od ovih vrijednosti promijeni ručno, opcija Temperatura boje promijenit će se u Korisnička, ako već nije postavljena na Korisnička.

Napredni video

- **DNR** : Dinamičko smanjenje šuma (DNR) je postupak uklanjanja šuma iz digitalnog ili analognog signala. Postavite svoju DNR preferenciju na Low, Medium, Strong ili Auto, ili je isključite.
- **MPEG NR** : MPEG Smanjenje buke čisti blok šum oko obrisa i šum u pozadini. Postavite preferencu MPEG NR na Low, Medium, Strong ili je isključite.
- **Max Vivid** : Ova opcija značajno povećava kontrast, svjetlinu i oštrinu. Možete ga uključiti ili isključiti.
- **Prilagodljiva kontrola svjetline** : Prilagodljiva kontrola svjetline prilagođava postavke kontrasta globalno prema histogramu sadržaja kako bi pružila dublju percepciju crne i svjetliju bijelu. Postavite svoju postavku Adaptive Luma Control na Low, Medium, Strong ili je isključite.
- **Lokalna kontrola kontrasta** : Lokalno poboljšanje kontrasta pokušava povećati izgled velikih prijelaza svijetlo-tamno, poput toga kako izoštravanje s neoštrim maskama povećava izgled sitnih rubova.
- **Boja kože** : opcija Boja kože omogućuje vam da poboljšate boje kože na slikama bez utjecaja na ostale boje na zaslonu.
- **DI Film Mode** : To je funkcija za otkrivanje kadence 3:2 ili 2:2 za filmske sadržaje od 24 fps i poboljšava nuspojave (poput efekta ispreplitanja ili podrhtavanja) koje uzrokuju ove metode padanja. Postavite preferencu DI Film Mode na Automatski ili je isključite. Ova stavka nije dostupna ako je PC Mode (opcija) uključen.
- **Plava rastezljivost** : Ljudsko oko percipira hladnije bijele tonove kao svjetlije. Značajka Blue Stretch mijenja balans bijele srednje visoke razine sive na niže temperature boje. Ovu funkciju možete uključiti ili isključiti.
- **PC Način rada**: PC način rada je način rada koji smanjuje neke od algoritama za obradu slike kako bi zadržao vrstu signala kakva jest. Može se koristiti posebno za RGB ulaze. Uključite ili isključite funkciju PC Mode.

- **HDMI RGB raspon:** ovu postavku treba prilagoditi prema ulaznom RGB signalnom rasponu na HDMI izvoru. Može biti ograničeni raspon (16-235) ili puni raspon (0-255). Postavite preferenciju raspona HDMI RGB. Dostupne su opcije Auto, Full i Limit. Ova stavka neće biti dostupna ako ulazni izvor nije postavljen kao HDMI.
- **Low Blue Light :** Nakon otvaranja, smanjite omjer plave svjetlosti, slika postaje žuta.

Vrati na zadano

Vratite video postavke na tvorničke postavke.

7.5.9 Zvuk

U ovom izborniku možete prilagoditi postavke zvuka.

- **Zvukovi sustava :** Zvuk sustava je zvuk koji se reproducira prilikom navigacije ili odabira stavke na TV ekranu. Označite ovu opciju i pritisnite **OK** za uključivanje ili isključivanje ove funkcije.
- **Stil zvuka :** Za jednostavnu prilagodbu zvuka, možete odabrati unaprijed postavljenu postavku. Dostupne su opcije User, Standard, Vivid, Sport, Movie, Music ili News. Postavke zvuka će se prilagoditi prema odabranom stilu zvuka.
- **Ravnoteža :** Podešavanje lijevog i desnog balansa glasnoće za zvučnike i slušalice.
- **Bas :** Podesite razinu niskih tonova.
- **Visoki tonovi :** Podesite razinu visokih tonova.
- **Surround zvuk On/Off :** Aktivira surround način rada TV zvučnika.
- **Detalji ekvilizatora :** Postavlja parametre ekvilizatora u korisničkom načinu zvuka. Napomena: Možete odabrati jedan od unaprijed instaliranih načina zvuka ponuđenih u ovom izborniku ili ručno postaviti Balans, Bas, Visoke tonove, Surround zvuk ili Equalizer.
- **Odgoda zvučnika :** Podesite odgodu zvuka zvučnika.
- **Digitalni Izlaz :** Postavite preferencu izlaza digitalnog zvuka. Dostupne opcije su: Auto, Bypass, PCM, Dolby Digital Plus i Dolby Digital.
- **Odgoda digitalnog izlaza :** Podesite odgodu vrijednosti SPDIF odgode.
- **Automatska kontrola glasnoće :** Pomoću automatske kontrole glasnoće možete postaviti televizor da automatski izravna iznenadne razlike u glasnoći. Obično na početku reklama ili kada mijenjate kanale. Odaberite ovu opciju i pritisnite gumb **OK** da biste je uključili ili isključili.
- **Način rada Downmix :** Postavite svoje postavke za pretvaranje višekanalnih audio signala u dvokanalne audio signale. Pritisnite **OK** da vidite opcije i postavite. Dostupne su stereo i surround opcije. Označite opciju koju preferirate i pritisnite gumb **OK** za postavljanje.
- **Poboljšivač dijaloga :** pomaže poboljšati jasnoću i razumljivost izgovorenih riječi u audio sadržaju. Posebno je korisno kada gledate filmove, TV emisije ili video zapise u kojima je teško čuti dijalog zbog pozadinske buke, glazbe ili zvučnih efekata.
- **Reset to Default :** Resetirajte postavke zvuka na tvorničke postavke.

7.5.10 Skladištenje

Ovdje možete provjeriti status svog ukupnog prostora za pohranu na TV-u i povezanim uređajima. Za prikaz detaljnih informacija o korištenju, označite "Particija interne pohrane" ili "Uređaj povezan s vanjskom pohranom" i pritisnite **OK**. Također se prikazuju opcije za izbacivanje i formatiranje povezanih uređaja za pohranu. Po izboru, možete povećati kapacitet pohrane spajanjem vanjskog uređaja za pohranu kao što je vanjski HDD ili USB stick na jedan od USB priključaka TV-a. Povezani uređaj za pohranu možete konfigurirati kao proširenje za pohranu TV-a.

7.5.11 Početni zaslon

Prilagodite svoj početni zaslon. Odaberite koje kanale želite prikazati na početnom zaslonu. Organizirajte aplikacije i igre, promijenite njihov redoslijed ili preuzmite dodatne.

Više informacija o funkcijama koje nudi početni zaslon potražite u 6. poglavlju ovog korisničkog priručnika.

7.5.12 Način maloprodaje

Istaknite "Retail mode" i pritisnite **OK**. Označite "Dalje" i pritisnite **OK** ako želite nastaviti. Maloprodajni način rada možete postaviti na Uključeno kako biste ga aktivirali ili ga isključiti kako biste ga deaktivirali.

U maloprodajnom načinu rada, postavke vašeg TV-a su konfigurirane za maloprodaju, a podržane TV funkcije i tehničke informacije o TV-u prikazane su na zaslonu. Nakon što ste aktivirali mod TV Retail, na zaslonu će se pojaviti obavijest.

7.5.13 Google pomoćnik

Odaberite svoj aktivni račun, pregledajte dopuštenja, odaberite koje aplikacije treba uključiti u rezultate pretraživanja, aktivirajte filtar sigurnog pretraživanja i pregledajte licence otvorenog koda.

7.5.14 Google Cast

Kada pokrenete Chromecast funkciju s mobilnog uređaja koji je u istoj mreži kao i vaš TV, vaš TV će biti prepoznat kao Google Cast uređaj i omogućuje Google asistentu i drugim uslugama da probude vaš TV i odgovore na povezane Chromecast uređaje. Bit će moguće prenositi sadržaj ili lokalni multimedijski sadržaj s vaših mobilnih uređaja na vaš TV.

Odaberite svoje postavke za dostupnost Google Casta. Imate tri mogućnosti podešavanja:

- **Uvijek** : Vaš TV će uvijek biti vidljiv drugim uređajima koji podržavaju ovu značajku (čak i ako je u stanju pripravnosti i ekran je isključen).
- **Tijekom emitiranja**: Vaš će TV biti vidljiv samo dok koristite funkciju Chromecast.
- **Nikada** : Vaš TV neće biti vidljiv drugim uređajima.

7.5.15 Čuvar zaslona

Upravljajte opcijama čuvara zaslona i postavite vrijeme početka za aktiviranje čuvara zaslona kada je uređaj neaktivan.

7.5.16 Ušteda energije

Postavite vrijeme isključivanja TV-a.

7.5.17 Mjesto

U ovom izborniku možete odrediti može li se vaša lokacija odrediti putem Wi-Fi veze i možete dopustiti ili onemogućiti Googleovim aplikacijama i aplikacijama trećih strana da koriste informacije o lokaciji vašeg TV-a.

7.5.18 Korištenje i dijagnostika

Automatsko slanje podataka o korištenju i dijagnostičkih informacija Googleu.

7.5.19 Pristupačnost

U ovom izborniku možete pronaći razne opcije koje osobama s invaliditetom olakšavaju gledanje televizije i upravljanje njome.

7.5.20 Ponovno pokretanje

Odabirom opcije "Restart" televizor će se ponovno pokrenuti.

7.6 Daljinski upravljači i dodaci

Ovo poglavlje izbornika objašnjava kako možete povezati Bluetooth uređaje poput zvučne trake, slušalica, zvučnika, miša i tipkovnice ili kontrolera za igrice na TV.

- Postavite uređaj koji želite spojiti na TV u način uparivanja.
- Odaberite "Dodaj uređaj" i pritisnite **OK** na daljinskom upravljaču za početak traženja Bluetooth uređaja u načinu uparivanja.
- Dostupni uređaji bit će prepoznati i prikazani na popisu.

- Odaberite željeni uređaj s popisa i pritisnite **OK** za početak postupka uparivanja s TV-om.
- Kada je postupak uparivanja dovršen, Bluetooth povezani uređaji bit će navedeni u ovom izborniku.

8 MMP Player

Pomoću MMP Playera možete reproducirati multimedijske podatke s vanjskih uređaja za pohranu.

Priključite USB uređaj za pohranu u jedan od USB ulaza na TV-u kako biste pregledali svoje fotografije, reproducirali glazbu ili gledali videodatoteke pohranjene na povezanom USB uređaju za pohranu.

Za početak pokrenite MMP aplikaciju s početnog zaslona i odaberite željenu vrstu medija. Dođite do datoteke koju želite otvoriti i pritisnite gumb **OK**. Slijedite upute na zaslonu za više informacija o ostalim dostupnim funkcijama gumba.

Za reprodukciju multimedijskih datoteka s vanjskih USB uređaja za pohranu također možete koristiti bilo koji od multimedijskih playera dostupnih za preuzimanje u Trgovini Google Play.

Bilješka:

- Ovisno o kapacitetu pohrane vašeg povezanog USB uređaja, može proći nekoliko sekundi prije nego što se vaše datoteke pojave na popisu. Ne uklanjajte pogon tijekom reprodukcije datoteke.
- Kapaciteti pohrane veći od 2 TB nisu podržani.
- TV prepoznaje samo vanjske uređaje za pohranu formatirane u sustavima datoteka **FAT32 ili NTFS**. Kako biste formatirali vanjski uređaj za pohranu, koristite prijenosno ili osobno računalo.

9 TV uživo

Odaberite aplikaciju TV uživo na početnom zaslonu i pritisnite **OK** da je pokrenete. Pritisnite gumb **Izbornik** na daljinskom upravljaču za prikaz opcija izbornika TV uživo.

9.1 Kanali

Pritisnite gumb **Izbornik** u načinu rada TV uživo. Pritisnite tipku za usmjerenje prema gore za prikaz izbornika "Kanali".

9.1.1 Elektronički programski vodič (EPG)

Doživite pogodnost značajke elektroničkog programskog vodiča (EPG) na vašem TV-u, koja vam omogućuje da bez napora pregledavate raspored kanala koji su trenutno dostupni na vašem popisu kanala. Imajte na umu da dostupnost ove funkcije ovisi o programu.

Kako biste pristupili elektroničkom programskom vodiču dok ste u načinu TV uživo, jednostavno odaberite ovu odgovarajuću opciju izbornika ili pritisnite gumb **Vodič** na daljinskom upravljaču. Za povratak na TV uživo pritisnite gumb **Natrag** na daljinskom upravljaču.

Krećite se kroz programski vodič pomoću tipki sa smjerovima na daljinskom upravljaču. Upotrijebite tipke za usmjeravanje gore/dolje ili tipke **Program +/-** za pregledavanje kanala i tipke za usmjeravanje desno/lijevo za odabir željenog događaja na označenom kanalu. Detaljne informacije poput punog naziva događaja, vremena početka i završetka, datuma, žanra i kratkog opisa bit će prikazane na dnu zaslona ako su dostupne.

Lako filtrirajte događaje pritiskom na **plavu** tipku na daljinskom upravljaču, nudeći niz opcija filtriranja za brzo lociranje događaja željene vrste. Za više informacija o istaknutom događaju pritisnite **žuti** gumb za prikaz detaljnih informacija.

Za pregled događaja od prethodnog ili sljedećeg dana, jednostavno pritisnite **crveni** ili **zeleni** gumb. Ove funkcije dodijeljene su tipkama u boji na vašem daljinskom upravljaču kada su dostupne. Za specifične funkcije svakog gumba pogledajte upute na zaslonu.

9.1.2 Kanal

Idite na poglavlje 9.1 za više informacija.

9.2 TV opcije

Dostupne su sljedeće opcije: Izvor, Slika, Zvuk, Napajanje, Napredne opcije i Postavke.

9.2.1 Izvor

Prikaz popisa dostupnih ulaznih izvora. Odaberite željeni i pritisnite **OK** za prebacivanje na taj izvor.

9.2.2 Slika

Otvorite postavke slike. Kako prilagoditi ove postavke, pogledajte 7.5.8.

9.2.3 Zvuk

Otvorite postavke zvuka. Kako prilagoditi ove postavke, pogledajte 7.5.9.

9.2.4 Vlast

Otvorite postavke napajanja. Kako prilagoditi ove postavke, pogledajte 7.5.7.

9.2.5 Napredne opcije

Audio

- Audio jezik: Postavite željeni audio jezik. Odabir željenog audio jezika posebno je važan za TV kanale koji emitiraju na nekoliko jezika.
- Drugi audio jezik: Postavite drugi željeni jezik
- Zvučni zapisi : Prikazane su dostupne opcije zvučnog zapisa.

Postavljanje

- Blue Mute: Uključite/isključite ovu funkciju prema svojim željama. Kada je uključeno, na zaslonu će biti prikazana plava pozadina kada signal nije dostupan.
- Zadani kanal: Postavite zadanu postavku kanala za pokretanje. Kada je način odabira postavljen na odabir korisnika, opcija Prikaži kanale postat će dostupna. Označite i pritisnite OK za prikaz popisa kanala. Označite kanal i pritisnite OK za odabir . Odabrani kanal će se prikazati svaki put kada se TV ponovno uključi iz brzog stanja pripravnosti. Ako je način odabira postavljen kao zadnji status, bit će prikazan posljednji gledani kanal.
- Titl:
 - Analogni titl: Postavite ovu opciju na Isključeno, Uključeno ili Isključeno. Ako je odabrana opcija Isključi zvuk, na ekranu će se prikazati analogni titl, ali će istovremeno biti utišani zvučnici.
 - Digitalni titl: ovu opciju postavite na Isključeno ili Uključeno.
 - Zapisi titlova: Postavite željene postavke zapisa titlova, ako su dostupni.
 - Jezik digitalnog titla: Postavite jednu od navedenih opcija jezika kao prvu postavku jezika digitalnog titla.
 - Drugi jezik digitalnog titla: Postavite jednu od navedenih jezičnih opcija kao drugi jezik digitalnog titla. Ako odabrani jezik u opciji Digital Subtitle Language nije dostupan, titlovi će biti prikazani na tom jeziku.
 - Vrsta titla: Postavite ovu opciju na Normalno ili Osobe oštećenog sluha. Ako je odabrana opcija Osobe s oštećenjem sluha, gluhim i nagluhim gledateljima pruža usluge titlova s dodatnim opisima.
- Teletekst:
 - Jezik digitalnog teleteksta: Postavite jezik teleteksta za digitalno emitiranje.
 - Jezik stranice za dekodiranje: Postavite jezik stranice za dekodiranje za prikaz teleteksta.

- Informacije o sustavu: Prikaz detaljnih informacija o sustavu na trenutnom kanalu kao što su razina signala, kvaliteta signala, frekvencija itd.

9.2.6 postavke

Izbornik postavki detaljno je objašnjen u 7. poglavlju Izbornik ovog korisničkog priručnika.

9.3 Snimiti

U načinu rada TV uživo pritisnite gumb **Izbornik**, a zatim gumb za usmjeravanje prema dolje za prikaz izbornika "Snimanje".

9.3.1 Trenutačno snimanje

Pritisnite i držite gumb **za postavke** dok gledate TV uživo. Na TV ekranu će se prikazati virtualna tipkovnica. Odaberite ikonu Snimanje i pritisnite gumb **OK** na daljinskom upravljaču za početak snimanja. Za zaustavljanje snimanja odaberite ikonu Stop na virtualnoj tipkovnici.

9.3.2 Popis zapisa

Pogledajte popis svih snimljenih programa. Označite snimku i pritisnite **žuti** gumb za brisanje ili pritisnite **plavi** gumb za prikaz detaljnih informacija. Koristite **crveni** i **zeleni** gumb za pomicanje gore i dolje po stranici.

9.3.3 Informacije o uređaju

Pogledajte povezane USB uređaje za pohranu. Označite uređaj po svom izboru i pritisnite **OK** da biste vidjeli dostupne opcije.

- **Postavi vremenski pomak:** Odaberite odabrani USB uređaj za pohranu ili particiju na njemu za snimanje s vremenskim pomakom.
- **Postavi PVR:** Označite odabrani USB uređaj za pohranu ili particiju na njemu za PVR.
- **Format:** Formatirajte USB uređaj za pohranu koji želite koristiti za PVR snimanje. Imajte na umu da USB uređaj za pohranu mora biti već formatiran u FAT-32 ili NTFS da bi ga TV prepoznao.
- **Test brzine:** Pokrenite test brzine za odabrani USB uređaj za pohranu. Rezultat testa bit će prikazan kada se završi.

9.3.4 Popis rasporeda

Možete dodati podsjetnike ili mjerače vremena za snimanje putem izbornika popisa rasporeda. Označite popis rasporeda i pritisnite **OK**. Prethodno postavljani mjerači vremena navedeni su ako su dostupni.

Odaberite "Dodaj" u dijaloškom prozoru da biste dodali snimanje timerom. Na zaslonu se prikazuje izbornik "Popis rasporeda". Možete odrediti vrstu mjerača vremena postavljanjem opcije Vrsta rasporeda na Podsjetnik ili Snimanje. Ako su postavljani drugi parametri, označite "Dodaj" i pritisnite **OK**. Mjerač vremena je dodan na popis.

Ako su dostupni, možete također urediti ili izbrisati mjerače vremena na ovom popisu. Označite mjerač vremena po svom izboru i pritisnite **OK**. Opcije za uređivanje i brisanje prikazane su na dnu zaslona. Označite željenu opciju i pritisnite **OK**. Nakon što ste uredili mjerač vremena, možete ili zamijeniti postojeći ili ga dodati kao novi mjerač vremena. Ako odaberete Zamijeni mjerač vremena, on će biti spremljen s novim postavkama. Ako odaberete Dodaj mjerač vremena, on se dodaje na popis kao novi mjerač vremena. Pritisnite **OK** za nastavak. Ako želite izbrisati mjerač vremena, na zaslonu se prikazuje dijaloški okvir za potvrdu. Označite "Da" i pritisnite **OK** za brisanje odabranog mjerača vremena.

Ako se vremenski intervali dvaju tajmera preklapaju, prikazuje se poruka upozorenja. Ne možete postaviti više od jednog mjerača vremena za isti vremenski interval.

Pritisnite gumb **Natrag** za zatvaranje popisa rasporeda.

9.3.5 Način rada s vremenskim pomakom

U načinu snimanja s vremenskim pomakom, program se pauzira na TV ekranu i istovremeno snima u pozadini na spojeni USB medij za pohranu. Funkcija snimanja s vremenskim pomakom najprije mora biti aktivirana u Izbornik / Snimanje / Podaci o uređaju / USB pogon / **OK** / Postavi vremenski pomak / **OK**.

Kako biste aktivirali Time Shift snimanje dok gledate program u TV načinu uživo, pritisnite i držite tipku M **Menu**. Na zaslonu će se prikazati virtualna tipkovnica.

- Odaberite ikonu Pause i pritisnite **OK** za početak snimanja vremenskog pomaka.
- Odaberite ikonu Reproduciraj i pritisnite gumb **OK** za nastavak reprodukcije od točke na kojoj ste započeli snimanje s vremenskim pomakom.
- Odaberite simbol Stop kako biste prekinuli snimanje Time shifta i nastavili s TV prijenosom u stvarnom vremenu.

Napomena : Kada prvi put koristite funkciju Time Shift, na TV zaslonu se prikazuje konfiguracijski dijalog za postavljanje tvrdog diska. Odaberite ponuđene opcije konfiguracije i slijedite korake u izborniku konfiguracije Time Shift. Možete odabrati automatski ili ručni način

postavljanja. U ručnom načinu možete formatirati svoj USB uređaj za pohranu ako želite i odrediti mjesto pohrane koje će se koristiti za snimke Time Shift.

Funkcija snimanja s vremenskim pomakom nije dostupna za radijske programe.

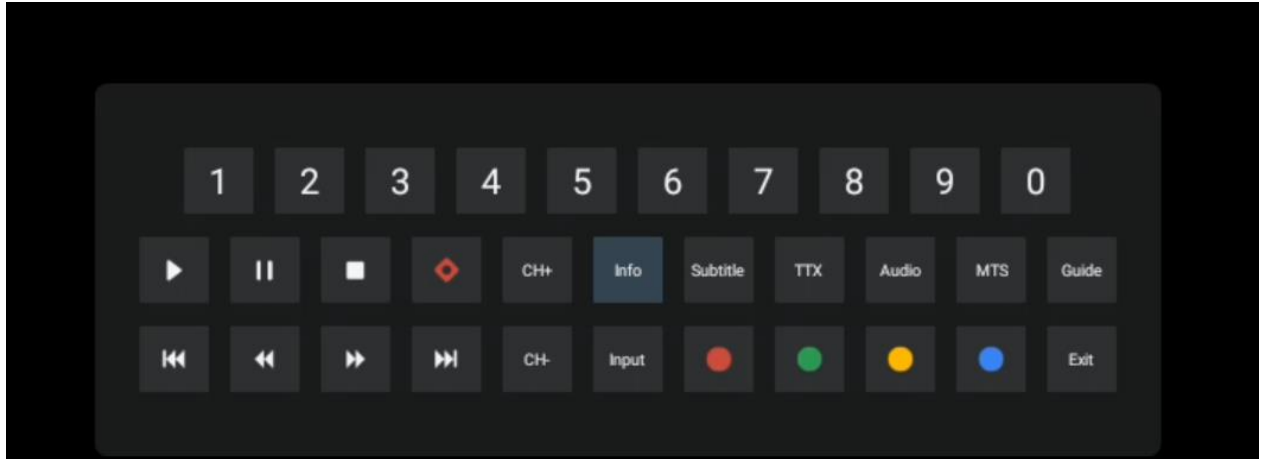

10 Upravljanje kanalima

Za uređivanje popisa kanala prvo provjerite je li funkcija LCN onemogućena u izborniku postavki kanala. To se može učiniti u izborniku kanala zajedno s drugim opcijama upravljanja kanalima.

- Otvorite aplikaciju TV uživo.
- Pritisnite **OK** za otvaranje popisa kanala.
- Pritisnite **crveni** gumb da biste otvorili Upravljanje kanalima.

Slijedite ove korake za pojedinačno uređivanje kanala:

PRESKOČI kanal

Nakon što je kanal postavljen za preskakanje, više se neće pojavljivati na popisu kanala ili u programskom vodiču, čak ni nakon ponovnog pokretanja TV-a, ali kanal se ne briše.

- Odaberite Preskoči kanal.
- Odaberite kanale koje želite PRESKOČITI.

SWAP kanal

Promjena položaja kanala na popisu kanala.

- Odaberite Zamjena kanala.
- Odaberite kanal koji želite zamijeniti (na primjer, kanal 1).
- s kojim želite promijeniti položaj (na primjer, kanal 16).
- Potvrdite pritiskom na tipku **OK**.

MOVE kanal

Promjena rasporeda kanala na popisu kanala.

- Odaberite Premjesti kanal.
- Za promjenu položaja kanala odaberite kanal koji želite PREMIJESTI (na primjer, kanal 1).
- Premjestite ga na broj na koji želite da se kanal premjesti (na primjer, kanal 5)
- Nakon odabira pozicije pritisnite **plavu** tipku na daljinskom upravljaču - pojavit će se poruka upozorenja.
- Odaberite "Da" i pritisnite **OK** na daljinskom upravljaču. Kanal će se pomaknuti na željenu poziciju.

UREDITI kanal

Prilagodite kanale pohranjene na vašem TV-u i upravljajte njima.

- Odaberite UREĐIVANJE kanala.
- Odaberite kanal koji želite UREDITI (na primjer, kanal 1).
- Sada imate mogućnost urediti broj kanala i naziv kanala.

IZBRIŠI kanal

Uklonite neželjene kanale s popisa kanala. Imajte na umu da ćete za ponovno prikazivanje prethodno izbrisanih kanala morati izvršiti skeniranje kanala.

- Odaberite Brisanje kanala
- Odaberite kanal koji želite izbrisati (na primjer, kanal 5).
- Pritisnite **plavi** gumb na daljinskom upravljaču - pojavit će se poruka upozorenja.
- Odaberite "Da" i pritisnite **OK** na daljinskom upravljaču. Kanal će biti izbrisan s popisa.

11 Trgovina Google Play

Za pristup različitim aplikacijama za vaš TV, pokrenite Google Play Store. Kao i na svom pametnom telefonu, možete neprimjetno instalirati aplikacije dobavljača trećih strana, tvrtki ili studija za igre.

U trgovini Google Play pronaći ćete opsežan izbor aplikacija koje su kompatibilne s Android TV-om. Ako ne možete pronaći određenu aplikaciju u trgovini Google Play na svom televizoru, ali je dostupna u trgovini Google Play na vašem mobilnom uređaju ili tabletu, to znači da aplikacija nije optimizirana ili certificirana za upotrebu na Android TV-u.

Povremeno određene aplikacije razvijene za pametne telefone nemaju odgovarajuću verziju za Android TV. U takvim slučajevima možete streamati sadržaj iz aplikacije na svom mobilnom uređaju na TV koristeći Google Cast ako je podržan.

12 Rješavanje problema

Nema struje	Provjeriti ako the vaš AC kabel za napajanje televizor je priključeno u ili ne. ako postoji još Ne vlast, molimo pritisnite tipku za uključivanje /isključivanje na stražnjoj strani baze, odspojite napajanje, a zatim ponovno spojite napajanje nakon 10 sekundi. Ponovno pritisnite tipku za uključivanje /isključivanje i uključite TV daljinskim upravljačem.
Signal nije dobro primljen	Dvostruke ili fantomske slike mogu se pojaviti na vašem TV-u ako se u blizini nalaze visoke zgrade ili planine. Sliku možete prilagoditi ručnim radom: pogledajte upute za regulaciju nonijusa ili podesite smjer vanjske antene. Ako koristite sobnu antenu, prijem signala može biti otežan pod određenim okolnostima. Podesite smjer antene za optimalan prijem. Ako to ne poboljša prijem, možda ćete se morati prebaciti na vanjsku antenu.
Nema slike	Provjeriti ako the antenski kabel na the nazad je povezan ispravno. Pogledajte druge kanale da vidite javlja li se problem i dalje.
Video pojavljuje se s Ne audio	Probati povećati the volumen. Provjeriti ako je TV je na nijemi .
Zvuk je prisutan, ali video se ne pojavljuje ili je bez boje	Pokušajte prilagoditi kontrast i svjetlinu.
Statički šum utječe na kvalitetu videa i zvuka	Provjerite je li antena sa stražnje strane pravilno spojena.
Isprekidane linije na ekranu	Električni uređaji poput sušila za kosu ili usisavača itd. mogu ometati vaš TV prijemnik. Isključite ove uređaje.
Daljinski ne radi raditi	Provjerite jesu li baterije pravilno postavljene ili pokušajte koristiti nove baterije s daljinskim upravljačem. Probati koristiti the daljinski upravljač na manjoj udaljenosti od televizora. Provjerite pojavljuje li se vaš daljinski upravljač među Bluetooth povezanim uređajima u sljedećem izborniku: Postavke > Daljinski upravljači i dodaci.
Problemi su neriješena	Ako problemi još postoje, ne pokušavajte ih popraviti TV sami. Molimo kontaktirajte Thomson podršku. Možete im se obratiti na https://tv.mythomson.com/support/ .

13 Tehničke specifikacije

32HA4M44	
Radni napon	100-240 (prikaz, ostalo). V, 50-60 Hz
Specifikacije DC adaptera (izlaz)	19 V/3,42 A, 65W
Audio (DTS HD)	Ne
Izlazna audio snaga	2 x 8
Vlast Potrošnja (W)	65
Napajanje u stanju pripravnosti Potrošnja (W)	< 0,5
Težina sa postoljem (kg)	18.1
televizor Dimenzije DxŠxV (sa postoljem) (mm)	734x426x1332
Prikaz	32"/81 cm
Razlučivost zaslona	1366x768
Informacije o bateriji	Litij-ionska baterija 5000mAh, 14.6V, 73Wh

13.1 Ograničenja

Namijenjen za unutarnju upotrebu.

13.2 Licence

Zadržavamo pravo na izmjene. Kao posljedica kontinuiranog istraživanja i razvoja, tehničke specifikacije, dizajn i izgled proizvoda mogu se promijeniti. Google, Google Play, Android TV, Google Cast i drugi znakovi zaštitni su znakovi tvrtke Google LLC. Google asistent nije dostupan na određenim jezicima i u određenim zemljama. Dostupnost usluga razlikuje se ovisno o zemlji i jeziku. Netflix je registrirani zaštitni znak tvrtke Netflix, Inc. Potrebno je članstvo u Netflixu za streaming. Apple TV je zaštitni znak tvrtke Apple Inc., registriran u SAD-u i drugim zemljama i regijama. Wi-Fi je registrirani zaštitni znak Wi-Fi Alliance®. Pojmovi HDMI i HDMI High-Definition Multimedia Interface i HDMI logo su zaštitni znakovi ili registrirani znakovi HDMI Licensing Administrator, Inc. u Sjedinjenim Državama i drugim zemljama. Proizvedeno prema licenci Dolby Laboratories. Dolby, Dolby Audio i simbol dvostrukog D zaštitni su znakovi Dolby Laboratories Licensing Corporation. Sva prava pridržana. Svi nazivi proizvoda su zaštitni znakovi ili registrirani zaštitni znakovi svojih vlasnika. ©2025 StreamView GmbH, Franz-Josefs-Kai 1, 1010 Beč, Austrija, contact@streamview.com. Ovaj proizvod je proizveden i prodan pod odgovornošću StreamView GmbH. THOMSON i logotip THOMSON zaštitni su znakovi koje pod licencom koristi StreamView GmbH – više informacija na www.thomson-brand.com.